



Bosna i Hercegovina  
Institut za intelektualno vlasništvo

Bosna i  
Hercegovina  
**Glasnik**

intelektualnog vlasništva

Službeni glasnik Instituta za  
intelektualno vlasništvo

**1/2010**

ISSN /ISSN – 1840-2607

**IZDAVAČ**

Institut za intelektualno vlasništvo  
Bosne i Hercegovine

**GLAVNI I ODGOVORNI UREDNIK**

Lidija Vignjević

**UREĐIVAČKI ODBOR**

Elvedin Pandžić, Željko Medak, Faris Frašto

**DESIGN/DTP**

Danilo Golo

**DESIGN KORICA**

Igor Sivjakov

**ŠTAMPA**

GRAFIT - MOSTAR

**CIJENA**

15,00 KM

**GODIŠNJA PREDPLATA**

60,00 KM

**TIRAŽ**

60

## SADRŽAJ

Popis brojeva objavljenih prava.....	4
Kodne oznake zemalja.....	5

### PATENTI .....7

Objava prijava patenata.....	9
Indeks prema rastućem broju prijave patenta.....	34
Indeks prema MKP.....	35
Indeks prema podnosiocima prijave patenta.....	39
Dodjela patenta (Član 41) .....	41
Objavapatenata(Član44).....	47

### INDUSTRIJSKI DIZAJN.....55

Objava industrijskog dizajna .....	57
Indeks prema rastućem registarskom broju .....	69
Indeks prema međunarodnoj klasifikaciji .....	69
Indeks prema nosiocima indust. dizajna.....	70
Prestanak važenja industrijskog dizajna .....	71

### ŽIGOVI .....73

Objava žigova .....	75
Indeks brojeva žigova.....	207
Indeks klasa žigova .....	212
Indeks nosioca žigova .....	218
Prenos prava.....	226
Promjena naziva i adrese nosioca prava.....	232
Promjena naziva nosioca prava.....	233
Promjena adrese nosioca prava.....	234
Produženje važenja žiga .....	235
Prestanak prava na žig.....	241
Ograničenje popisa roba i/ili usluga.....	251
Promjene u registru.....	255
Prenos prava.....	255
Promjena naziva i adrese nosioca prava.....	257
Promjena naziva nosioca prava.....	258
Promjena adrese nosioca prava.....	262
Produženje važenja žiga .....	264
Prestanak prava na žig.....	269
Ograničenje popisa roba i/ili usluga.....	278

Lista zastupnika za zaštitu industrijskog vlasništva u Bosni i Hercegovini.....	280
Lista udruuga .....	285

### STATISTIKA

## CONTENTS

List of numbers of published rights.....	4
Country code signs.....	5

### PATENTS.....7

Publication of Patent Application.....	9
Index as to Increasing Number of Patent Application .....	34
Index as to MKP .....	35
Index of Patent Applicants .....	39
Decision to Grant a Patent Section 41 .....	41
Publication of Patent (Section 44).....	47

### INDUSTRIAL DESIGN.....55

Publication of Industrial Designs .....	57
Industrial Designs Index as to Increasing Register Number .....	69
Index as to International Classification for Industrial Designs.....	69
Index of Holders of Industrial Designs .....	70
Expiry of Industrial Design .....	71

### TRADEMARKS.....73

Publication of Marks .....	75
Index of Numbers of Marks.....	207
Index of Classes .....	212
Index of Holders .....	218
Transfer of Rights .....	226
Change in Name and Address of the Holder.....	232
Change in Name of the Holder .....	233
Change in Address of the Holder.....	234
Renewal of Registration .....	235
Cessation of Protection .....	241
Limitation of the List of Goods and/or Services .....	251
Changes in the Register.....	255
Recordal of Transfer of Right .....	255
Recordal of Change in Name and Address of the Holder .....	257
Recordal of Change in Name of the Holder .....	258
Recordal of Change in Address of the Holder .....	262
Recordal of Renewal of Registration .....	264
Recordal of Cessation of Protection .....	269
Limitation of the List of Goods and/or Services .....	278

List of Attorneys for Protection of Industrial Property in Bosnia and Herzegovina.....	280
List of association.....	280

### STATISTICS

## POPIS BROJEVA OBJAVLJENIH PRAVA

### PATENTI/PATENTS

BAP041621A BAP052171A BAP052175A BAP052176A BAP052244A BAP052253A BAP052296A BAP052298A BAP062322A BAP062330A BAP062333A BAP062347A BAP062359A BAP062367A BAP062368A BAP062369A BAP062371A BAP062372A BAP062382A BAP062391A BAP062401A BAP062408A BAP062417A BAP062423A BAP062428A BAP062434A BAP062435A BAP062439A BAP062442A BAP062448A BAP062451A BAP062457A BAP062461A BAP062470A BAP062504A BAP072588A BAP072589A BAP072596A BAP072598A BAP072605 BAP082621A BAP082635A BAP082647A BAP082648A BAP082649A BAP082652A BAP082656A BAP082659A BAP082665 BAP092690A

### RJEŠENJA O DODJELI PATENTA

(na osnovu člana 41.Zakona o industrijskom vlasništvu u BiH)

BAP99474 BAP01695 BAP01745 BAP01804 BAP041668 BAP041790 BAP041891 BAP041896 BAP041902 BAP041930 BAP051936 BAP051958 BAP051959 BAP051964 BAP051968 BAP051978 BAP052021 BAP052031 BAP052036 BAP052051 BAP052058 BAP052066 BAP052068 BAP052075 BAP052077 BAP052078 BAP052089 BAP052102 BAP052105 BAP052108 BAP052109 BAP052111 BAP052138 BAP052154 BAP052155 BAP051169 BAP052178 BAP052180 BAP052194 BAP052202 BAP052203 BAP052221 BAP052255 BAP052270 BAP052271 BAP052280 BAP052284 BAP052286 BAP05229 BAP062303 BAP062311 BAP062314 BAP062348 BAP062351 BAP062363 BAP062378 BAP062381 BAP062506 BAP072564 BAP072566 BAP072574 BAP072579 BAP092726

### OBJAVA PATENATA

(na osnovu člana 44.Zakona o industrijskom vlasništvu u BiH)

BAP00560 BAP00654 BAP021121 BAP021169 BAP031357 BAP041637 BAP041754 BAP052103 BAP052111 BAP052138 BAP052197

### INDUSTRIJSKI DIZAJN / INDUSTRIAL DESIGN

BAD07389-BAD 08416-BAD 08417-BAD 08418-BAD 08419-BAD 08420-BAD 08421BAD 08425-BAD 08469-BAD 09490

### ŽIGOVI / TRADEMARKS

BAZ015169 BAZ047798 BAZ048011 BAZ048099 BAZ048160 BAZ048288 BAZ048346 BAZ048370 BAZ058485 BAZ058536 BAZ058608 BAZ058654 BAZ058711 BAZ058712 BAZ058714 BAZ058715 BAZ058716 BAZ058722 BAZ058723 BAZ058725 BAZ058728 BAZ058730 BAZ058733 BAZ058734 BAZ058738 BAZ058751 BAZ058785 BAZ058794 BAZ058831 BAZ058854 BAZ058855 BAZ058874 BAZ058884 BAZ058939 BAZ058957 BAZ058976 BAZ058977 BAZ058981 BAZ058982 BAZ058985 BAZ058986 BAZ058989 BAZ058990 BAZ058992 BAZ059004 BAZ059006 BAZ059007 BAZ059010 BAZ059011 BAZ059012 BAZ059015 BAZ059016 BAZ059017 BAZ059018 BAZ059019 BAZ059020 BAZ059021 BAZ059022 BAZ059023 BAZ059024 BAZ059025 BAZ059026 BAZ059028 BAZ059030 BAZ059032 BAZ059036 BAZ059037 BAZ059040 BAZ059041 BAZ059042 BAZ059044 BAZ059045 BAZ059050 BAZ059054 BAZ059055 BAZ059062 BAZ059063 BAZ059064 BAZ059065 BAZ059066 BAZ059071 BAZ059073 BAZ059074 BAZ059076 BAZ059078 BAZ059080 BAZ059089 BAZ059091 BAZ059092 BAZ059093 BAZ059097 BAZ059098 BAZ059100 BAZ059101 BAZ059102 BAZ059103 BAZ059104 BAZ059107 BAZ059110 BAZ059111 BAZ059116 BAZ059117 BAZ059121 BAZ059122 BAZ059125 BAZ059126 BAZ059127 BAZ059128 BAZ059132 BAZ059133 BAZ059137 BAZ059139 BAZ059143 BAZ059144 BAZ059145 BAZ059148 BAZ059149 BAZ059150 BAZ059151 BAZ059152 BAZ059153 BAZ059154 BAZ059155 BAZ059156 BAZ059157 BAZ059158 BAZ059159 BAZ059160 BAZ059161 BAZ059162 BAZ059165 BAZ059167 BAZ059168 BAZ059170 BAZ059171 BAZ059174 BAZ059176 BAZ059177 BAZ059179 BAZ059183 BAZ059188 BAZ059189 BAZ059191 BAZ059192 BAZ059195 BAZ059196 BAZ059198 BAZ059201 BAZ059202 BAZ059203 BAZ059204 BAZ059205 BAZ059206 BAZ059207 BAZ059208 BAZ059210 BAZ059218 BAZ059219 BAZ059221 BAZ059222 BAZ059225 BAZ059226 BAZ059227 BAZ059228 BAZ059240 BAZ059242 BAZ059243 BAZ059244 BAZ059245 BAZ059246 BAZ059247 BAZ059248 BAZ059251 BAZ059252 BAZ059253 BAZ059257 BAZ059260 BAZ059264 BAZ059265 BAZ059266 BAZ059273 BAZ059275 BAZ059276 BAZ059277 BAZ059279 BAZ059280 BAZ059284 BAZ059285 BAZ059286 BAZ059287 BAZ059288 BAZ059289 BAZ059290 BAZ059291 BAZ059292 BAZ059293 BAZ059294 BAZ059295 BAZ059296 BAZ059297 BAZ059298 BAZ059299 BAZ059300 BAZ059302 BAZ059303 BAZ059309 BAZ059310 BAZ059311 BAZ059312 BAZ059313 BAZ059314 BAZ059315 BAZ059316 BAZ059317 BAZ059318 BAZ059319 BAZ059320 BAZ059321 BAZ059325 BAZ059326 BAZ059329 BAZ059330 BAZ059331 BAZ059333 BAZ059334 BAZ059335 BAZ059336 BAZ059337 BAZ059338 BAZ059340 BAZ059341 BAZ059342 BAZ059343 BAZ059344 BAZ059345 BAZ059347 BAZ059348 BAZ059351 BAZ059352 BAZ059353 BAZ059354 BAZ059357 BAZ059368 BAZ059369 BAZ059370 BAZ059377 BAZ059379 BAZ059380 BAZ059381 BAZ059382 BAZ059383 BAZ059384 BAZ059385 BAZ059386 BAZ059388 BAZ059389 BAZ059395 BAZ059397 BAZ059398 BAZ059399 BAZ059400 BAZ059401 BAZ059408 BAZ059416 BAZ059417 BAZ059420 BAZ059425 BAZ059426 BAZ059430 BAZ059431 BAZ059435 BAZ059436 BAZ059437 BAZ059457 BAZ059479 BAZ059480 BAZ059494 BAZ059500 BAZ059501 BAZ059508 BAZ059509 BAZ059512 BAZ059513 BAZ059514 BAZ059516 BAZ059517 BAZ059523 BAZ059524 BAZ059526 BAZ059527 BAZ059528 BAZ059553 BAZ059560 BAZ059562 BAZ059564 BAZ059566 BAZ069574 BAZ069575 BAZ069581 BAZ069583 BAZ069586 BAZ069587 BAZ069588 BAZ069590 BAZ069591 BAZ069592 BAZ069595 BAZ069596 BAZ069597 BAZ069600 BAZ069602 BAZ069603 BAZ069606 BAZ069607 BAZ069608 BAZ069609 BAZ069610 BAZ069611 BAZ069612 BAZ069613 BAZ069614 BAZ069615 BAZ069616 BAZ069629 BAZ069640 BAZ069641 BAZ069673 BAZ069681 BAZ069685 BAZ069740 BAZ069741 BAZ069760 BAZ069761 BAZ069763 BAZ069793 BAZ069828 BAZ069874 BAZ069875 BAZ0711730 BAZ0711749 BAZ0711863 BAZ0812286 BAZ0812298 BAZ0812831 BAZ0812926 BAZ0813239 BAZ0813619 BAZ0913767 BAZ0913768 BAZ0913770 BAZ0913772 BAZ0913825 BAZ0913925 BAZ0914079 BAZ0914080 BAZ0914253 BAZ0914262 BAZ0914309 BAZ0914340 BAZ0914396 BAZ0914397 BAZ0914411 BAZ0914435 BAZ0914447 BAZ0914468 BAZ0914469 BAZ1014485 BAZ1014487 BAZ1014539 BAZ1014540 BAZ1014541 BAZ1014542 BAZ1014543 BAZ1014544 BAZ1014545 BAZ1014547 BAZ1014579

**DVOSLOVNI KODOVI ZEMALJA / TWO-LETTER COUNTRY CODES**

AD	Andora / Andorra	EA	Euroazijska patentna organizacija (EAPO) / Eur asian Patent Organization (EAPO)
AE	Ujedinjeni Arapski Emirati / United Arab Emirates	EC	Ekvador / Ecuador
AF	Afganistan / Afghanistan	EE	Estonija / Estonia
AG	Antigva i Barbuda / Antigua and Barbuda	EG	Egipat / Egypt
AI	Angvila / Anguilla	EH	Zapadna Sahara / Western Sahara
AL	Albanija / Albania	EM	Ured za harmonizaciju (žigovi i industrijski dizajn) (OHIM) / Office for Harmonization in the Internal Market (Trademarks and Designs) (OHIM)
AM	Armenija / Armenia	EP	Europski patentni ured (EPO) / European Patent Of fice (EPO)
AN	Nizozemski Antili / Netherlands Antilles	ER	Eritreja / Eritrea
AO	Angola / Angola	ES	Španjolska / Spain
AP	Afrička regionalna organizacija za industrijsko vlasništvo (ARIPO) / African Regional Intellectual Property Organization (ARIPO)	ET	Etiopija / Ethiopia
AR	Argentina / Argentina	FI	Finska / Finland
AT	Austrija / Austria	FJ	Fidži / Fiji
AU	Australija / Australia	FK	Falklandi (Malvini) / Falkland Islands (Malvinas)
AW	Aruba / Aruba	FO	Ovčji Otoci / Faroe Islands
AZ	Azerbejdžan / Azerbaijan	FR	Francuska / France
BA	Bosna i Hercegovina / Bosnia and Herzegovina	GA	Gabon / Gabon
BB	Barbados / Barbados	GB	Velika Britanija i Sjeverna Irska / United Kingdom
BD	Bangladeš / Bangladesh	GC	Patentni ured vijeća za suradnju Arapskih zaljevskih država (GCC) / Patent Office of the Cooperation Council for the Arab States of the Gulf (GCC)
BE	Belgija / Belgium	GD	Grenada / Grenada
BF	Burkina Faso / Burkina Faso	GE	Gruzija / Georgia
BG	Bugarska / Bulgaria	GG	Guernsey / Guernsey
BH	Bahrein / Bahrain	GH	Gana / Ghana
BI	Burundi / Burundi	GI	Gibraltar / Gibraltar
BJ	Benin / Benin	GL	Grenland / Greenland
BM	Bermudi / Bermuda	GM	Gambija / Gambia
BN	Brunej / Brunei Darussalam	GN	Gvineja / Guinea
BO	Bolivija / Bolivia	GQ	Ekvatorska Gvineja / Equatorial Guinea
BR	Brazil / Brazil	GR	Grčka / Greece
BS	Bahami / Bahamas	GS	Južna Džordžija i Otoci Južni Sendvič / South Georgia and the South Sandwich Islands
BT	Butan / Bhutan	GT	Gvatemala / Guatemala
BV	Otok Buve / Bouvet Island	GW	Gvineja-Biasu / Guinea-Bissau
BW	Bocvana / Botswana	GY	Gvajana / Guyana
BX	Ured Beneluxa za žigove(BBM) i industrijski dizajn (BBDM) / Benelux Trademark Office (BBM) and Benelux Designs Office (BBDM)	HK	Posebno upravno područje Hongkong NR Kine / The Hong Kong Special Administrative Region of the People's Republic of China
BY	Bjelorusija / Belarus	HN	Honduras / Honduras
BZ	Belize / Belize	HR	Hrvatska / Croatia
CA	Kanada / Canada	HT	Haiti / Haiti
CD	Demokratska Republika Kongo / Democratic Republic of the Congo	HU	Mađarska / Hungary
CF	Srednjoafrička Republika / Central African Republic	IB	Međunarodni ured Svjetske organizacije za intelektu alno vlasništvo (WIPO) / International Bureau of the World Intellectual Property Organization (WIPO)
CG	Kongo / Congo	ID	Indonezija / Indonesia
CH	Švicarska / Switzerland	IE	Irska / Ireland
CI	Bjelokosna Obala / Côte d'Ivoire	IL	Izrael / Israel
CK	Kukovi otoci / Cook Islands	IM	Otok Man / Isle of Man
CL	Čile / Chile	IN	Indija / India
CM	Kamerun / Cameroon	IQ	Irak / Iraq
CN	Kina / China	IR	Iran / Iran (Islamic Republic of)
CO	Kolumbija / Colombia	IS	Island / Iceland
CR	Kos2008-06-30a / Costa Rica	IT	Italija / Italy
CU	Kuba / Cuba	JE	Jersey / Jersey
CV	Zelenortska Republika / Cape Verde	JM	Jamajka / Jamaica
CY	Čipar / Cyprus	JO	Jordan / Jordan
CZ	Češka / Czech Republic	JP	Japan / Japan
DE	Njemačka4 / Germany	KE	Kenija / Kenya
DJ	Džibuti / Djibouti		
DK	Danska / Denmark		
DM	Dominika / Dominica		
DO	Dominikanska Republika / Dominican Republic		
DZ	Alžir / Algeria		

KG	Kirgistan / Kyrgyzstan	PY	Paragvaj / Paraguay
KH	Kambodža / Cambodia	QA	Katar / Qatar
KI	Kiribati / Kiribati	RO	Rumunjska / Romania
KM	Komori / Comoros	RS	Srbija / Serbia
KN	Sveti Kristofor i Nevis / Saint Kitts and Nevis	RU	Rusija / Russian Federation
KP	Koreja (Sjeverna) / Democratic People's Republic of Korea	RW	Ruanda / Rwanda
KR	Koreja (Južna) / Republic of Korea	SA	Saudijska Arabija / Saudi Arabia
KW	Kuvajt / Kuwait	SB	Solomonski Otoci / Solomon Islands
KY	Kajmanski Otoci / Cayman Islands	SC	Sejšeli / Seychelles
KZ	Kazahstan / Kazakhstan	SD	Sudan / Sudan
LA	Laos / Lao People's Democratic Republic	SE	Švedska / Sweden
LB	Libanon / Lebanon	SG	Singapur / Singapore
LC	Sveta Lucija / Saint Lucia	SH	Sveta Helena / Saint Helena
LI	Lihtenštajn / Liechtenstein	SI	Slovenija / Slovenia
LK	Šri Lanka / Sri Lanka	SK	Slovačka / Slovakia
LR	Liberija / Liberia	SL	Sijera Leone / Sierra Leone
LS	Lesoto / Lesotho	SM	San Marino / San Marino
LT	Litva / Lithuania	SN	Senegal / Senegal
LU	Luksemburg / Luxembourg	SO	Somalija / Somalia
LV	Letonija / Latvia	SR	Surinam / Suriname
LY	Libija / Libyan Arab Jamahiriya	ST	Sveti Toma i Princip / Sao Tome and Principe
MA	Maroko / Morocco	SV	Salvador / El Salvador
MC	Monako / Monaco	SY	Sirija / Syrian Arab Republic
MD	Moldavija / Republic of Moldova	SZ	Svazi / Swaziland
ME	Crna Gora / Montenegro	TC	Otoci Turks i Caicos / Turks and Caicos Islands
MG	Madagaskar / Madagascar	TD	Čad / Chad
MK	Makedonija / The former Yugoslav Republic of Macedonia	TG	Togo / Togo
ML	Mali / Mali	TH	Tajland / Thailand
MM	Burma / Myanmar	TJ	Tadžikistan / Tajikistan
MN	Mongolija / Mongolia	TM	Turkmenistan / Timor-Leste
MO	Makao / Macao	TN	Tunis / Turkmenistan
MP	Sjeverni Marijanski Otoci / Northern Mariana Islands	TO	Tonga / Tunisia
MR	Mauritanija / Mauritania	TL	Istočni Timor / Tonga
MS	Montserrat / Montserrat	TR	Turska / Turkey
MT	Malta / Malta	TT	Trinidad i Tobago / Trinidad and Tobago
MU	Mauricijus / Mauritius	TV	Tuvalu / Tuvalu
MV	Maldivi / Maldives	TW	Tajvan / Taiwan, Province of China
MW	Malavi / Malawi	TZ	Tanzanija / United Republic of Tanzania
MX	Meksiko / Mexico	UA	Ukrajina / Ukraine
MY	Malezija / Malaysia	UG	Uganda / Uganda
MZ	Mozambik / Mozambique	US	SAD / United States of America
NA	Namibija / Namibia	UY	Urugvaj / Uruguay
NE	Niger / Niger	UZ	Uzbekistan / Uzbekistan
NG	Nigerija / Nigeria	VA	Vatikan / Holy See
NI	Nikaragva / Nicaragua	VC	Sveti Vincent i Grenadini / Saint Vincent and the Grenadines
NL	Nizozemska / Netherlands	VE	Venezuela / Venezuela
NO	Norveška / Norway	VG	Britanski Djevičanski Otoci / Virgin Islands (British)
NP	Nepal / Nepal	VN	Vijetnam / Viet Nam
NR	Nauru / Nauru	VU	Vanuatu / Vanuatu
NZ	Novi Zeland / New Zealand	WO	Međunarodni ured Svjetske organizacije za intelektualno vlasništvo / World Intellectual Property Organization (WIPO)
OA	Afrička organizacija za intelektualno vlasništvo (OAPI) / African Intellectual Property Organization (OAPI)	WS	Samoa / Samoa
OM	Oman / Oman	YE	Jemen / Yemen
PA	Panama / Panama	ZA	Južnoafrička Republika / South Africa
PE	Peru / Peru	ZM	Zambija / Zambia
PG	Papuanska Nova Gvineja / Papua New Guinea	ZW	Zimbabve / Zimbabwe
PH	Filipini / Philippines		
PK	Pakistan / Pakistan		
PL	Poljska / Poland		
PT	Portugal / Portugal		
PW	Palau / Palau		

**PATENTI**

**PATENTS**

## OBJAVA PRIJAVA PATENATA

Bibliografski podaci svrstani su prema rastućem registarskom broju prijave patenata.

Podaci su popraćeni INID kodom /Internationally agreed Numbers for the Identification of Data/ (broj u zagradi), za identifikaciju podataka o patentima, a prema standardu WIPO ST. 9.

Prikaz redoslijeda podataka u objavljenoj prijavi patenta je slijedeći:

- |  |   |
|--|---|
| <p>(21) <b>Registarski broj prijave patenta</b></p> <p>(23) Datum izložbenog (sajamskog) prava prvenstva</p> <p>(31) Broj prioritetne prijave</p> <p>(60) Podaci o prijavi podnesenoj kod bivšeg SZP-a [broj prijave, datum podnošenja prijave, (datum objave prijave)]</p> <p>(61) Broj i po mogućnosti datum podnošenja osnovne prijave za slučaj dopunske prijave</p> <p>(62) Broj i po mogućnosti datum podnošenja prvobitne prijave za slučaj izdvojene prijave</p> <p>(86) Podaci o međunarodnoj PCT prijavi (broj PCT prijave i datum podnošenja PCT prijave)</p> <p>(87) Podaci o objavi međunarodne PCT prijave (WO broj objave i datum objavljivanja PCT prijave)</p> <p>(51) <b>Međunarodna klasifikacija patenata prema IPC</b></p> <p>(71) <b>Podnosilac prijave</b></p> <p>(72) Pronalazač(i)</p> <p>(75) Pronalazač koji je istovremeno i podnosilac prijave</p> <p>(74) Zastupnik</p> <p>(54) Naziv pronalaska</p> | <p>(22) Datum podnošenja prijave patenta</p> <p>(43) Datum objave prijave patenta</p> <p>(32) Datum podnošenja prioritetne prijave</p> <p>(33) Kod države</p> |
|--|---|

(57) TEKST  
APSTRAKTA

IZGLED ODABRANOG CRTEŽA ILI  
NACRTA



## STRUKTURA REGISTRARSKOG BROJA PRIJAVE PATENTA

BA P 97 0001 A

DVOSLOVNA  
OZNAKA **BA**  
PREDSTAVLJA KOD  
DRŽAVE PREMA  
STANDARDU ISO 3166  
I WIPO **ST.3**

SLOVNA OZNAKA **A**  
ZA PRIJAVU NAKON ŠTO  
**INSTITUT ZA INTELEKTUALNO  
VLASNIŠTVO** PRIZNA PATENT  
SLOVNA OZNAKA SE GUBI

SLOVNA OZNAKA **P**  
PREDSTAVLJA  
PATENTE

GODINA U KOJOJ JE  
PODNESEN ZAHTJEV ZA  
PRIZNAVANJE PATENATA

REDNI BROJ ZAHTJEVA  
ZA PRIZNANJE PATENTA

(21) **041621A** (22) 2004-02-06  
(43) 2010-03-31

(31) 10141285.1 (32) 2001-08-23 (33) DE

(86) EP02/09356 2002-08-21

(87) 03/018583 2003-03-06

(51) **C 07 D 487/04, 207/20**

(71) MERCKLE GmbH

Ludwig Merckle Strasse 3, 89143 Blaubeuren  
DE

(72) LAUFER, Stefan

Karlsstrasse 65/2, D-89143 Blaubeuren,  
DE

STRIEGEL, Hans-Gunter

Ulmer Strasse 6/7, D-89134 Blaustein  
DE

MERCKLE, Philip

Weilerhaide 39, D-89143 Blaubeuren-Weiler,  
DE

KAMMERMEIER, Thomas

Schwilmengasse 7, D-89073 Ulm,  
DE

DANNHARDT, Gerd

Ruhestrasse 17, 55127 Mainz  
DE

(74) "INTELBIRO" d.o.o.

"ŽIVKO MIJATOVIĆ & PARTNERS" d.o.o. Sarajevo

Inja Pašalić

Rizah Pašalić

(54) **POSTUPAK ZA PROIZVODNJU**

**6-(4-HLORFENIL)-2,2-DIMETIL-7-FENIL-2,3-DIHIDRO-1H-PIROLIZIN-5-IL-SIRČETNE KISELINE**

(57)

Ovaj pronalazak se odnosi na postupak za dobivanje 6-(4-hlorfenil)-2,2-dimetil-7-fenil-2,3-dihidro-1H-pirolizin-5-il-sirčetne kiseline u kojem se 5-benzil-3,3-dimetil-3,4-dihidro-2H-pirol reaguje sa β-brom-4-hlor-acetofenomom uz formiranje 6-(4-hlorfenil)-2,2-dimetil-7-fenil-2,3-dihidro-1H-pirolizina i grupa sirčetne kiseline uvodi u položaj 5, pri čemu se 5-benzil-3,3-dimetil-3,4-dihidro-2H-pirol dobiva hidrogenizacijom 2,2-dimetil-4-okso-5-fenilvaleronitrila ili njegovog ketala. Ovaj pronalazak se takođe odnosi na postupke za dobivanje intermedijera koji se javljaju u gore datom postupku.

(21) **052171A** (22) 2005-08-08  
(43) 2010-03-31

(31) 60/448,342 (32) 2003-02-18 (33) US

(86) EP2004/001558 2004-02-18

(87) 04/073714 2004-09-02

(51) **A61K 31/4748; A61P 01/08**

(71) HELSINN HEALTHCARE SA

P.O. Box 357, CH-6915 Pambio-Noranco  
CH

(72) BRAGLIA, Riccardo

Via Pian Scairolo 9, CH-6912 Pazzallo  
CH

BRAGLIA, Enrico

Via Pian Scairolo 9, CH-6912 Pazzallo  
CH

MACCIOCCHI, Alberto

Via Pizzo Ferraro, 6807 Taverne  
CH

BARONI, Luigi

Via Monte Bianco, 15, 22060 Bregnano, Como  
IT

(74) "ŽIVKO MIJATOVIĆ & PARTNERS" d.o.o. Sarajevo  
"INTELBIRO" d.o.o.

(54) **UPOTREBA PALONOSETRONA KOD LIJEČENJA POSTOPERATIVNE MUČNINE I POVRAĆANJA**

(57)

Dati su postupci za lečenje post-operativne mučnine i povraćanja, kao i povraćanja uopšte, i to primenom 5-HT<sub>3</sub> receptora. Pronalazak posebno daje postupke za redukciju post-operativne mučnine i povraćanja i drugih događaja povezanih sa povraćanjem primenom palonosetrona.

(21) **052175A** (22) 2005-08-15  
(43) 2010-03-31

(31) 03100505.1 (32) 2003-02-28 (33) EP

(86) EP2004/050118 2004-02-11

(87) 04/075918 A1 2004-09-10

(51) **A 61 K 47/02, 38/16**

(71) ARES TRADING S.A.

Zone Industrielle de l' Ouriettaz, CH-1170 Aubonne  
CH

(72) AGOSTINETTO, Rita

Via Felice Ferri 18, Frascati, I-00044 Roma  
IT

DEL RIO, Alessandra

Via Ildebrando Vivanti 108, I-00144 Roma  
IT

SAMARITANI, Fabrizio  
Via Luigi Chiala 130, I-00139 Roma  
IT  
(74) "ŽIVKO MIJATOVIĆ & PARTNERS" d.o.o. Sarajevo  
"INTELBIRO" d.o.o.  
Dr DIANA PROTIĆ-TKALČIĆ

(54) **TEKUĆE FORMULACIJE PROTEINA KOJI VEŽU  
FAKTOR NEKROZE TUMORA (TNF)**

(57)  
Ovaj izum odnosi se na stabilnu, farmaceutske prihvatljivu, vodenu formulaciju TNF-vezujućeg proteina, koja sadrži TNF-vezujući protein, pufer i sredstvo za postizanje izotoničnosti.

(21) **052176A** (22) 2005-08-17  
(43) 2010-03-31  
(31) 47-2003 (32) 2003-02-07 (33) CU  
(86) CU2004/000003 2004-02-27  
(87) 04/075811A2 2004-09-10

(51) **A 61 K**

(71) CENTRO DE INMUNOLOGIA MOLECULAR

Calle 216 Esq. 15, Atabey, Playa.,  
12100 Ciudad de la Habana  
CU

(72) MESA PARDILLO, Circe

Calle 4ta No.66, entre Central y Santa María,  
Nalón, Guanabacoa, 11100 Ciudad de la Habana  
CU

FERNANDEZ MOLINA, Luis, Enrique  
Calle 180 entre 1ra y 5ta. Edificio A3 apto 13,  
Flores, Playa, 12100 Ciudad de la Habana  
CU

(74) Dr DIANA PROTIĆ-TKALČIĆ

(54) **KOMPOZICIJE VAKCINE NA BAZI GANGLIOZIDA  
ZA SUBKUTANO PRIMENJIVANJE**

(57)  
Opisuju se kompozicije vakcine u kojima se kombinuju gangliozidi I OMP N. meningitidis kako bi se formirali proteolipozomi veoma male veličine (VSSP) koji se primenjuju subkutano, ove kompozicije ne zahtevaju korištenje niti jednog dodatnog adjuvansa. Opisane kompozicije omogućavaju imunološke tretmane sa gangliozidima, naročito N-AcGM3/VSSP i N-GcGM3/VSSP, ispoljavajući prednosti zahvaljujući manje agresivnoj reakciji na mestu injektovanja i mogućnosti korištenja na jednostavniji način i bezbedniji za pacijenta.

(21) **052244A** (22) 2005-10-12  
(43) 2010-03-31  
(31) 03101210.7 (32) 2003-05-01 (33) EP  
60/530,169 2003-12-17 US

(86) EP2004/004806 2004-04-29

(87) 2004/096263A 2004-11-11

(51) **A61K 38/21, 47/00**

(71) ARES TRADING S.A.

Zone Industrielle de l' Ourietta, CH-1170 Aubonne  
CH

(72) DEL RIO, Alessandra

Via Ildebrando Vivanti 108, I-00144 Roma  
IT

SAMARITANI, Fabrizio

Via Luigi Chiala 130, I-00139 Roma  
IT

(74) "ŽIVKO MIJATOVIĆ & PARTNERS" d.o.o. Sarajevo  
"INTELBIRO" d.o.o.  
Dr DIANA PROTIĆ-TKALČIĆ

(54) **TEČNE FORMULACIJE STABILIZOVANOG  
INTERFERONA BEZ HAS**

(57)  
Ovdje je opisan jedan stabilizovani tečni farmaceutske sastav bez HSA koji obuhvata interferon (IFN), naznačeno time da pomenuta formulacija bude rastvor koji, pak obuhvata pufer, surfaktant, agens za izotoničnost I antioksidans. Preporučuje se da taj interferon bude humani rekombinantni IFN-beta.

(21) **052253A** (22) 2005-10-24  
(43) 2010-03-31  
(31) 2003-0092 (32) 2003-04-23 (33) CU

(86) CU2004/000006 2004-04-22

(87) 2004/094477A 2004-11-04

(51) **C07K 16/46, A61K 39/395**

(71) CENTRO DE INMUNOLOGIA MOLECULAR

Calle 216 Esq. 15, Atabey, Playa.,  
12100 Ciudad de la Habana  
CU

(72) MORENO FRIAS, Ernesto

5 ta Avenida, Edificio BBE, apto 16, Reparto Flores,  
Playa, C. Habana, Cuba, C. Habana 12000  
CU

TALAVERA PÉREZ, Ariel

Calle J # 58 e/ Calzada y Malecón, Vedado,  
CP 10400 C. Habana, Cuba, C. Habana 10400  
CU

ROJAS DORANTES, Gertrudis  
Santa Irene 164 Altos e Flores y San Benigno,  
Santos Suárez, Vibora 10 de Octubre, CP  
CU

RODRIGUEZ GONZALES, Mabel  
Consejal Veiga No 110 e/ Estrada Palma y Luis  
Estévez, Vibora 10 de Octubre, C. Habana,  
CU

MATEO DE ACOSTA DEL RIO, Christina, Maria  
Calle C # 9510 e/ 6 y 10 Altahabana, C. Habana,  
Cuba, Ciudad de la Habana 10800  
CU

ROQUE NAVARRO, Lourdes, Tatiana  
Calle 13 No 4211 e/ 42 y 44, Playa, CP 11300 C.  
Habana, Cuba, Ciudad de la Habana 11300  
CU

(74) Dr DIANA PROTIĆ-TKALČIĆ

(54) **REKOMBINOVANA ANTITJELA I FRAGMENTI  
KOJI PREPOZNAJU GANGLIJSKI  
N-GLIKOLIL-GM3 I NJIHOVA UPOTREBA U  
DIJAGNOSTICI I TRETMANU TUMORA**

(57)  
Ovaj pronalazak se uglavnom odnosi na monoklonsko antitelo koje prepoznaje antigene koji sadrže N-glikolil GM3 gangliozid i nijedan od drugih gangliozida N-glikolil ili N-acetil 5 tipa, niti sulfatne glikolipide. Preciznije, ovaj pronalazak se odnosi na peptidne sekvence koje kodifikuju rekombinantno monoklonsko antitelo poreklom od 14F7 antitela koje prepoznaje N-glikolil GM3 gangliozid, ili fragmente izvedene od njega i na farmaceutske smеше, koje sadrže navedeno rekombinantno antitelo ili njegove fragmente i na njihovu upotrebu u dijagnostici ili terapiji kancera dojke i melanoma.

(21) **052296A** (22) 2005-12-27  
(43) 2010-03-31

(31) 03101984.7 (32) 2003-07-02 (33) EP

(86) EP2004/051286 2004-06-29

(87) 2005/005713 2005-01-20

(51) **D06N 3/08, 7/00, B29C 59/04, 59/16, B32B 31/00,  
3/30, 5/20, 27/12**

(71) TARKETT SAS  
2, rue de l'Egalité, F-92000 Nanterre  
FR

(72) SIMON, Jean-Yves  
1, rue de la Fontenelle, B-6810 Chiny  
BE  
DAO VIET, Dung  
18, Trixhe aux Mini`eres, B-4920 Aywaille  
BE

(74) Dragan Mićunović

(54) **SELEKTIVNO IZDIGNUTI PREKRIVAČI POVRŠINA  
I PROCESI PROIZVODNJE**

(57)  
Selektivno izdignuti prekrivači površina načinjeni nanošenjem na podlogu plastičnog sloja sa mastilom za štampu koje sadrži fotoinicijator, nanošenjem, želiranjem i omekšavanjem nekonzervirajućeg premaza, a zatim i konzervirajućeg premaza preko pomenutog plastičnog sloja koji je prethodno bio želiran, mehaničkim izdizanjem omekšanog konzervirajućeg premaza, aktiviranjem pomenutog fotoinicijatora i konzerviranjem konzervirajućeg premaza u onim dijelovima iznad pomenutog mastila, grijanjem da bi se zajedno otopili konzervirajući premaz i plastični sloj i aktiviranjem konzervirajućeg fotoinicijatora konzervirajućeg premaza da bi se konzervirao konzervirajući premaz u neštampanim dijelovima.

(21) **052298A** (22) 2005-12-29

(43) 2010-03-31

(31) 60/487,443 (32) 2003-07-14 (33) US  
60/510,644 2003-10-10 US

(86) US2004/022417 2004-07-13

(87) 2005/007658A 2005-01-27

(51) **C07D 487/04, 473/00, 498/04, 471/04, 215/22, A61K  
31/519, 31/52, 31/4375, 31/47, A61P 3/00, 3/10**

(71) ARENA PHARMACEUTICALS INC.  
6166 Nancy Ridge Drive, San Diego, CA 92121  
US

(72) SAGE, Carleton, R.  
1232 Greenlake Drive, Cardiff-by-the-Sea, CA 92007  
US  
CHOI, Jin, Sun, Karoline  
9926 Scripps Westview Way, #251, San Diego,  
CA 92131

US  
FIORAVANTI, Beatriz  
60 West Stone Loop, No. 327, Tucson, Arizona 85704  
US

CALDERON, Imelda  
10971 Caminito Arcada, San Diego, CA 92131  
US  
REN, Albert, S.

4266 Corte de Sausilito, San Diego, CA 92130  
US

SHIN, Young-Jun  
11051 Ice Skate Place, San Diego, CA 92126  
US

XIONG, Yifeng  
5036 Pearlman Way, San Diego, California 92130  
US

SEMPLE, Graeme  
15920 Camino Codorniz, San Diego, CA 92127  
US

JONES, Robert, M.  
10937 Corte luz del Sol, San Diego, CA 92130  
US

(74) "INTELBIRO" d.o.o.  
"ŽIVKO MIJATOVIĆ & PARTNERS" d.o.o. Sarajevo  
Dr DIANA PROTIĆ-TKALČIĆ

(54) **DERIVATI SPOJENIH ARILA I HETEROARILA KAO MODULATORI METABOLIZMA I PROFILAKSA I TRETMAN SA NJIMA POVEZANIH OBOLJENJA**

(57)  
Ovaj pronalazak se odnosi na neke spojene aril i heteroaril derivate  
Formule (I):

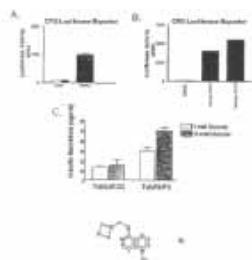

koji su modulatori metaboizma. U skladu sa tim, jedinjenja iz ovog pronalaska su korisna za profilaksu ili tretman poremećaja metabolizma i njihovih komplikacija, kao što su dijabetes i gojaznost.

(21) **062322A** (22) 2006-01-20  
(43) 2010-03-31

(31) 03007007.2 (32) 2003-03-27 (33) EP  
103 14 097.2 2003-03-27 DE

(86) EP2004/050373 2004-03-26

(87) 2004/085460A 2004-10-07

(51) **C07J 71/00; B01F 1/00**

(71) Nycomed GmbH  
Byk-Gulden-Str. 2, D-78467 Konstanz  
DE

(72) EISTETTER, Klaus dr.  
Säntisblick 7, 78465 Konstanz  
DE  
STURM, Ernst dr.  
Bohlstraße 14, 78465 Konstanz  
DE  
KAUPP, Stefan dr.  
Friedrichstr. 4, 78315 Radolfzell  
DE  
SCHMIDT, Beate dr.  
Allensbacher Str. 5, 78476 Allensbach  
DE

(74) "ŽIVKO MIJATOVIĆ & PARTNERS" d.o.o. Sarajevo  
"INTELBIRO" d.o.o.  
"LINEA SUŠIĆ" d.o.o.

(54) **POSTUPAK ZA DOBIJANJE KRISTALNOG CIKLEZONIDA SA DEFINISANOM VELIČINOM ČESTICE**

(57)  
Pronalazak se odnosi na novi postupak dobijanja kristalnog ciklezonida sa povoljnom veličinom čestice i na primenu za proizvodnju farmaceutskih preparata, posebno za topičnu primenu. Kristalni ciklezonid koji je dobijen novim postupkom ima povoljne aerodinamične osobine, i može se dalje primeniti za inhalatornu ili nazalnu primenu farmaceutskih preparata bez dalje mehaničke mikronizacije.

(21) **062330A** (22) 2006-01-27  
(43) 2010-03-31

(31) 03102573.7 (32) 2003-08-18 (33) EP  
60/495,708 2003-08-18 US

(86) EP2004/051816 2004-08-18

(87) 2005/016898A 2005-02-24

(51) **C07D 263/00**

(71) SOLVAY PHARMACEUTICALS B.V.  
C.J. Van Houtenlaan 36, NL-1381 CP Weesp  
NL

(72) TER HORST-VAN AMSTEL, Maria, J.L.  
C.J. Van Houtenlaan 36, NL-1381 CP Weesp  
NL  
EIJGENDAAL, Irene  
C.J. Van Houtenlaan 36, NL-1381 CP Weesp  
NL  
KLEIN, Gerrit  
C.J. Van Houtenlaan 36, NL-1381 CP Weesp  
NL  
ZWIER, Klaas  
C.J. Van Houtenlaan 36, NL-1381 CP Weesp  
NL

(74) "INTELBIRO" d.o.o.  
Nedim Krilić

(54) **STABILNI KRISTALNI OBLIK BIFEPRUNOKS MEZILAT(7-[4-([1,1'-BIFENIL]-3-IL-METIL)-1-PIPERAZINIL]-2(3H)-BENZOKSAZOLON**

(57)  
Pronalazak se odnosi na stabilni polimorfni oblik jedinjenja 7-[4-([1,1'-bifenil]-3-ilmetil)-1-piperazinil]-2(3H)-benzoksazon monometansulfonata (INN bifeprunoks mezilat), postupak za pripremanje navedenog polimorfnog oblika i njegovu upotrebu u farmaceutskim proizvodima, posebno u farmaceutskim proizvodima za lečenje psihotičnih poremećaja i Parkinsono-ove bolesti.

- (21) **062333A** (22) 2006-01-31  
(43) 2010-03-31
- (31) P 0302440 (32) 2003-07-31 (33) HU  
P 0401467 2004-07-21 HU  
P 0401468 2004-07-21 HR
- (86) HU2004/000080 2004-07-23
- (87) 2005/009969A 2005-02-03
- (51) **C07D 215/54, 405/12, 409/12, 265/26, C07C 229/60; A61K 31/47, A61P 11/00**
- (71) SANOFI-AVENTIS  
174, avenue de France, F-75013 Paris  
FR
- (72) FINET, Michel  
Szent István u. 41, H-1023 Budapest  
HU  
VARGÁNÉ SZEREDI, Judit  
Telkes u. 12, H-1046 Budapest  
HU  
GERBER, Katalin  
Kós Károly tér 3, H-1192 Budapest  
HU  
URBÁN-SZABÓ, Katalin  
Szent László u. 158, H-1131 Budapest  
HU  
MIKUS, Endre  
Ida u. 96, H-1162 Budapest  
HU  
KAPUI, Zoltán  
Etele 56/A, H-1115 Budapest  
HU  
BOÉR, Kinga  
Tas u. 16, H-2013 Pomáz  
HU  
TÍMARI, Géza  
Zöldfa u. 8, H-2220 Vecsés  
HU  
BÁTORI Sándor  
Rákóczi F. 268/A, H-1214 Budapest  
HU  
ARÁNYI, Petér  
Bimbó út 216, H-1026 Budapest  
HU
- (74) "INTELBIRO" d.o.o.  
"ŽIVKO MIJATOVIĆ & PARTNERS" d.o.o. Sarajevo  
Nedim Krilić

(54) **DERIVATI AMINOKINOLINA I NJIHOVA UPORABA KAO ADENOZIN A3 LIGANDA**

(57) Spojevi opće formule (I), i njihove soli, solvati, izomeri (tautomeri, dezmotropi, optički aktivni izomeri) kao i soli i solvati; su jaki ligandi adenzin A3 receptora i to antagonisti.

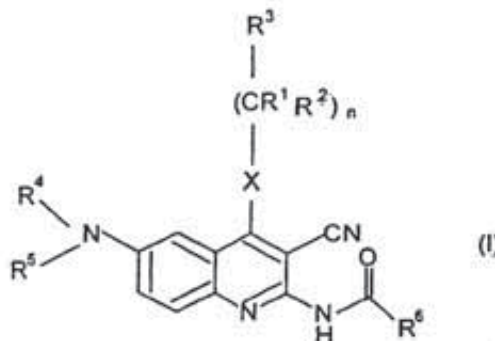

- (21) **062347A** (22) 2006-02-21  
(43) 2010-03-31
- (31) 60/497,370 (32) 2003-08-22 (33) US
- (86) IB2004/002665 2004-08-13
- (87) 2005/019215A 2005-03-03
- (51) **C07D 471/04, 498/04; A61K 31/4375, 31/519, 31/5365, A61P 25/18**
- (71) WARNER-LAMBERT COMPANY LLC  
201 Tabor Road, Morris Plains, NJ 07950  
US
- (72) ZHU, Zhijan  
Pfizer Global Research and Development,  
2800 Plymouth Road, Ann Arbor, MI 48105  
US  
WHITE, Andrew, David  
Pfizer Global Research and Development,  
2800 Plymouth Road, Ann Arbor, MI 48105  
US  
WALTERS, Michael  
Pfizer Global Research and Development,  
2800 Plymouth Road, Ann Arbor, MI 48105  
US  
REPINE, Joseph, Thomas  
Pfizer Global Research and Development,  
2800 Plymouth Road, Ann Arbor, MI 48105  
US  
OU, Ligong  
Pfizer Global Research and Development,  
2800 Plymouth Road, Ann Arbor, MI 48105  
US  
NICHELSON, Brian  
Pfizer Global Research and Development,  
2800 Plymouth Road, Ann Arbor, MI 48105  
US

JOHNSON, Douglas  
Pfizer Global Research and Development,  
2800 Plymouth Road, Ann Arbor, MI 48105  
US

HENEGAR, Kevin  
Pfizer Global Research and Development,  
2800 Plymouth Road, Ann Arbor, MI 48105  
US

FRANKLIN, Lloyd  
Pfizer Global Research and Development,  
2800 Plymouth Road, Ann Arbor, MI 48105  
US

FAY, Lorraine  
Pfizer Global Research and Development,  
2800 Plymouth Road, Ann Arbor, MI 48105  
US

FAVOR, David  
Pfizer Global Research and Development,  
2800 Plymouth Road, Ann Arbor, MI 48105  
US

DAVIS, Jamie  
Pfizer Global Research and Development,  
2800 Plymouth Road, Ann Arbor, MI 48105  
US

CLARK, Jerry  
Pfizer Global Research and Development,  
2800 Plymouth Road, Ann Arbor, MI 48105  
US

(74) "SD PETOSEVIC" d.o.o.  
Dragan Mićunović  
Nedim Krilić

(54) **[1,8]NAFTIRIDIN-2-ONI I SRODNI SPOJEVI  
NAMIJENJENI LIJEČENJU SHIZOFRENIJE**

(57)  
Ovaj se izum odnosi na spojeve Formule (1), gdje su G, A, Z, Q, X, Y, i R1 i R2 definirani kao u specifikacijama, farmaceutske pripreme koji ih sadrže i njihovu uporabu u liječenju središnjeg živčanog sustava i drugih poremećaja.

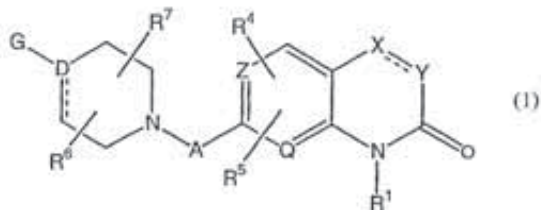

- (21) **062359A** (22) 2006-02-28  
(43) 2010-03-31
- (31) 03010328.7 (32) 2003-05-08 (33) EP  
04001754.3 2004-01-28 EP
- (86) EP2004/050729 2004-05-07
- (87) 04/098594A 2004-11-18
- (51) **A61K 31/4439, 47/32, 9/16, 9/26, 9/32, 9/50**
- (71) Nycomed GmbH  
Byk-Gulden-Str. 2, D-78467 Konstanz  
DE
- (72) SCHÄFER-PREUSS, Sabine  
Hittisheimerstr. 18D, 78224 Singen  
DE  
HARTMANN, Manfred  
Gutenbergweg 3, 78467 Konstanz  
DE  
NEY, Hartmut  
Peter-Thumb-Str. 46, 78464 Konstanz  
DE  
SCHILLER, Marc  
Finkenweg 1, 78315 Radolfzell  
DE  
ANSTETT-KLEIN, Isabel  
Neuffenstr. 13, 70771 Leinfelden-Echterdingen  
DE  
DIETRICH, Rango  
Im Tiergarten 16, 78465 Konstanz  
DE
- (74) "ŽIVKO MIJATOVIĆ & PARTNERS" d.o.o. Sarajevo  
"INTELBIRO" d.o.o.  
"LINEA SUŠIĆ" d.o.o.

(54) **DOZNI OBLIK KOJI SADRŽI PANTOPRAZOL  
KAO AKTIVNI SASTOJAK**

(57)  
Opisani su dozni oblici magnezijumove soli pantoprazola za oralnu primjenu.

(21) **062367A** (22) 2006-03-07  
(43) 2010-03-31

(31) 60/469,993 (32) 2003-05-12 (33) US  
60/470,244 2003-05-12 US

(86) US2004/014889 2004-05-12

(87) 04/101606A3 2004-11-25

(51) **C07K 14/505, 14/71, 7/64; A61K 38/18, 38/12**

(71) Affymax, Inc.  
4001 Miranda Avenue, Palo Alto, CA 94304  
US

(72) ZEMEDE, Genet  
1000 Kiley Blvd. # 106, Santa Clara, CA 94051  
US  
PALANI, Balu  
21856 Dolores Avenue, Cupertino, CA 95014  
US  
TUMELTY, David  
250 Santa Fe Terrace # 106, Sunnyvale, CA 94085  
US  
SCHATZ, Peter, J.  
10949 Sycamore Drive, Cupertino, CA 95014  
US  
LALONDE, Guy  
20007 Skyline Drive, Woodside, CA 94062  
US  
YIN, Qun  
747 Coastland Drive, Palo Alto, CA 94303  
US  
HOLMES, Christopher, P.  
13633 Westover Drive, Saratoga, CA 95070  
US

(74) Dragan Mićunović  
"LINEA SUŠIĆ" d.o.o.

(54) **NOVI PEPTIDI KOJI SE VEZUJU ZA  
ERITROPOIETINSKI RECEPTOR**

(57)  
Ovaj pronalazak se odnosi na peptidna jedinjenja koja su agonisti eritropoietin receptora (EPO-R). Pronalazak se takođe odnosi na terapijske metode koje koriste takva peptidna jedinjenja za lečenje oboljenja koja su udružena sa nedovoljnom ili defektnom produkcijom crvenih krvnih zrnaca. Farmaceutske kompozicije, koje obuhvataju peptidna jedinjenja pronalaska, su takođe obezbeđene.

(21) **062368A** (22) 2006-03-09  
(43) 2010-03-31

(31) P 0302174 (32) 2003-07-10 (33) HU

(86) HU2004/000073 2004-07-08

(87) 2005/005373A 2005-01-20

(51) **C07C 231/12, 231/24, 233/63**

(71) RICHTER GEDEON VEgyÉSZETI GyÁR RT.  
Gyömrői út 19-21, H-1103 Budapest  
HU

(72) BABJÁK, Mónika  
Dorogi u. 48, H-1106 Budapest  
HU  
TÖRLEY, József  
Katona József u. 41, H-1137 Budapest  
HU  
TÁRKÁNYI, Gábor  
Patkó u. 15, H-2040 Budapest  
HU  
SZEMZO, Attila  
Budaörsi út 11, H-1118 Budapest  
HU  
HEGEDUS, Béla  
Bartók Béla út 82, H-1113 Budapest  
HU  
GIZUR, Tibor  
Avarszállás u. 38, H-1162 Budapest  
HU  
GAZDAG, Mária  
Olt u. 34, H-1112 Budapest  
HU

(74) Dr DIANA PROTIĆ-TKALČIĆ

(54) **POSTUPAK ZA PRIPREMANJE HIRALNO ČISTOG  
N-(TRANS-4-ZOPROPILCIKLOHEKSILKARBONIL)  
-D-FENILALANINA I NJEGOVIH KRISTALNIH**

(57)  
Pronalazak se odnosi na N-(trans-4-izopropilcikloheksilkarbonil)-D-fenilalanin (nateglinid) u novom kristalnom obliku "G" i postupak za njegovo pripremanje. Takođe je dat i postupak za pripremanje hiralno čistog nateglinida tretiranjem njegovog nižeg akril estra bazom da bi se dobila alkalna so i izdvajanjem proizvoda iz pomenute soli odgovarajućim dodavanjem kiseline. Sledeći aspekt pronalaska je postupak za pripremanje nateglinida u kristalnom obliku "H" od drugih kristalnih modifikacija nateglinida.



(21) **062369A** (22) 2006-03-09  
 (43) 2010-03-31  
 (31) 20030100282 (32) 2003-06-30 (33) GR  
 (86) GR2004/000037 2004-06-29  
 (87) 2005/001496A 2005-01-06

(51) **G01R 33/28**

(71) PAPPAS, Panagiotis, T.  
 26, Markopoulioti Street, GR-11744 Athens  
 GR

(72) PAPPAS, Panagiotis, T.  
 26, Markopoulioti Street, GR-11744 Athens  
 GR

(74) Dr DIANA PROTIĆ-TKALČIĆ

(54) **METOD I RESURSI ZA VIŠESTRUKO  
 AKTIVIRANJE JONA I ATOMA SA NMR I EPR**

(57)  
 Predmetni pronalazak koristi jedan induktor koji se sastoji od jednog, dva ili nekoliko upredenih ili paralelnih provodnika i podvrgava uzorak dejstvu oscilatornog, prigušenog, naizmeničnog magnetskog polja, bez potrebe za korišćenjem drugog magnetskog polja konstantnog intenziteta. Na ovaj način, jezgra i/ili elektroni u uzorku se aktiviraju, tj. pobuđuju u prisustvu promenljivog magnetskog polja koje uzima beskonačne pozitivne i negativne vrednosti između sukcesivnih, opadajućih pozitivnih i negativnih vrednosti, prolazeći kroz nulu tokom magnetskog impulsa. Na taj način, postiže se široka nuklearna magnetska i elektronska paramagnetska rezonanca u uzorku.

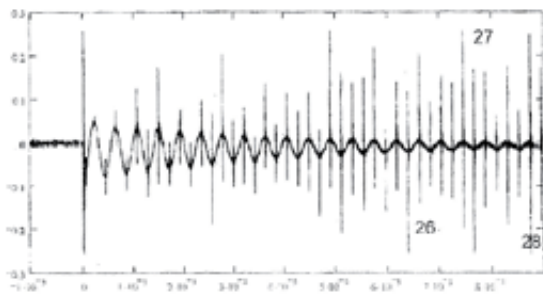

(21) **062371A** (22) 2006-03-09  
 (43) 2010-03-31  
 (31) 60/504,028 (32) 2003-09-18 (33) US  
 10/944,528 2004-09-17 US  
 (86) US2004/030815 2004-09-20  
 (87) 2005/027890A 2005-03-31

(51) **A61K 31/165, 9/20**

(71) CEPHALON, INC.  
 41 Moores Road, P.O. Box 4011, Frazer, PA 19355  
 US

(72) PATEL, Piyush, R.  
 716 Scott Lane, Wallingford, PA 19086  
 US

PARIKH, Alpa  
 120 Portmarnock Drive, Avondale, PA 19311  
 US

(74) "INTELBIRO" d.o.o.  
 Dr DIANA PROTIĆ-TKALČIĆ

(54) **FARMACEUTSKI PREPARATI MODAFINILA SA  
 MODIFIKOVANIM OTPUŠTANJEM**

(57)  
 Farmakološki preparati koji sadrže modafinil. Farmaceutski preparati mogu da posjeduju profil otpuštanja koji se razlikuje od onog koji imaju tradicionalni farmaceutski preparati modafinila.

Koncentracija modafinila u plazmi predviđena na osnovu modela

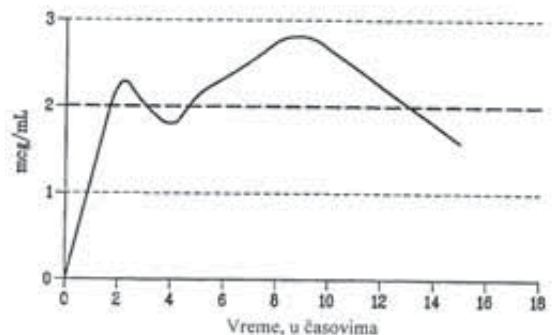

- (21) **062382A** (22) 2006-03-15  
(43) 2010-03-31
- (31) 60/495,764 (32) 2003-08-14 (33) US  
10/918,664 2004-08-12 US
- (86) US2004/026407 2004-08-13
- (87) 2005/021558A 2005-03-10
- (51) **C07F 5/02, A61K 31/69, A61P 35/00**
- (71) CEPHALON, INC.  
41 Moores Road, Frazer, PA 19355  
US
- (72) BERNARDINI, Raffaella  
Via Nicosia 1, I-56011 Calci  
IT  
DE MUNARI, Sergio  
Via Francesco Albani 55, I-20148 Milano  
IT  
D'ARASMO, Germano  
Via Alessandro Volta 9, I-20026 Novate Milanese  
IT  
OLIVA, Ambrogio  
Via Visconti, 27, I-21047 Saronno  
IT  
MESSINA MCLAUGHLIN, Patricia, A.  
22 Huntingdon Farm Road, Glen Mills, PA 19342  
US  
MENTA, Ernesto  
Via Francesco Baracca, 7,  
I-20063 Cernusco sul Naviglio  
IT  
IQBAL, Mohamed  
54 Grubb Road, Malvern, PA 19355  
US  
FERRETTI, Edmondo  
Via Circondario a Ponente, 131, I-Lugo  
IT  
CHATTERJEE, Sankar  
1375 West Indian Creek Drive, Wynnewood, PA 19096  
US  
CASSARA, Paolo, G.  
Via Oslavia, 25, I-20052 Monza  
IT  
BERNAREGGI, Alberto  
Via Adige, 25, I-20049 Concorezzo  
IT
- (74) "INTELBIRO" d.o.o.  
Dr DIANA PROTIĆ-TKALČIĆ

(54) **INHIBITORI PROTEASOMA I POSTUPCI ZA NJIHOVO KORIŠĆENJE**

- (57)  
Ovaj pronalazak obezbjeđuje jedinjenja borne kiseline, borne estre i njihove smješe, koji mogu modulirati apoptozu, kao inhibicijom aktivnosti proteasoma. Jedinjenja i smješe se mogu koristiti u postupcima indukovanja apoptoze i liječenja bolesti kao što su kancer i drugi poremećaji udruženi direktno ili indirektno sa aktivnošću proteasoma.

- (21) **062391A** (22) 2006-03-21  
(43) 2010-03-31
- (31) 0323236.0 (32) 2003-10-03 (33) GB  
0325020.6 2003-10-27 GB  
0418566.6 2004-08-19 GB
- (86) IB2004/003153 2004-09-28
- (87) 2005/033107A 2005-04-14

(51) **C07D 471/04; A61K 31/4188, A61P 31/18**

- (71) PFIZER INC.  
235 East 42nd Street, New York, NY 10017  
US
- (72) STUPPLE, Paul, Anthony  
Pfizer Global Research and Development, Ramsgate  
Road, Sandwich, Kent CT13 9NJ  
GB
- (74) "SD PETOSEVIC" d.o.o.  
Dragan Mićunović  
Nedim Krilić

(54) **IMIDAZOPIRIDINOM SUPSTITUIRANI TROPANSKI DERIVATI S ANTAGONISTIČKOM AKTIVNOŠĆU NA RECEPTORU CCR5, NAMIJENJENI LIJEČENJU HIV I UPALE**

- (57)  
Ovaj izum osigurava spojeve formule (I), gdje su R<sup>1</sup> i R<sup>2</sup> definirani kao u specifikaciji. Spojevi prema ovom izumu su modulatori, osobito antagonisti, aktivnosti kemokinskih receptora CCR5. Modulatori receptora CCR5 mogu biti korisni u liječenju različitih upalnih bolesti i stanja, te u liječenju infekcije HIV-om i genetski srodnim retroviruseima.

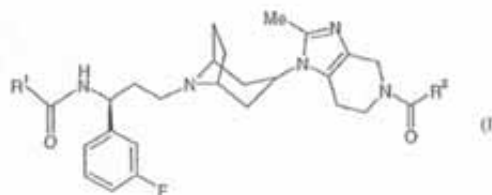

- (21) **062401A** (22) 2006-03-31  
(43) 2010-03-31
- (31) 60/435,670 (32) 2002-12-20 (33) US  
60/500,742 2003-09-05 US
- (86) IB2003/005883 2003-12-08
- (87) 2004/056807A 2004-07-08
- (51) **C07D 403/12, 401/14, 417/14, 413/14, 403/14, 409/14, 405/14, 513/04; A61K 31/505 // (C07D 403/12,**
- (71) PFIZER PRODUCTS INC.  
Eastern Point Road, Groton, CT 06340  
US
- (72) LUZZIO, Michael, Joseph  
Pfizer Global Research and Development, Eastern Point Road, Groton, CT 06340  
US  
KATH, John, Charles  
Pfizer Global Research and Development, Eastern Point Road, Groton, CT 06340  
US
- (74) Dragan Mićunović  
Nedim Krilić
- (54) **PIRIMIDINSKI DERIVATI NAMIJENJENI LIJEČENJU ABNORMALNOG STANIČNOG RASTA**
- (57)

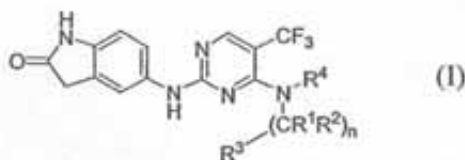

Predmetni pronalazak odnosi se na spoj formule (I), u kojem su  $R^1$ - $R^4$  kako su definirani ovdje. Takvi novi pirimidinski derivati su korisni u liječenju abnormalnog staničnog rasta, kao što je rak, kod sisavaca. Ovaj izum također se odnosi i na postupak korištenja takvih spojeva u liječenju abnormalnog staničnog rasta kod sisavaca, napose ljudi, te na farmaceutske pripravke koji sadrže takve spojeve.

- (21) **062408A** (22) 2006-04-10  
(43) 2010-03-31
- (31) 103 49 669.6 (32) 2003-10-24 (33) DE
- (86) EP2004/011244 2004-10-08
- (87) 2005/044803A 2005-05-19
- (51) **C07D 223/10, 223/12; A61K 31/55, A61P 35/00**
- (71) Sanofi-Aventis Deutschland GmbH  
Brüningstrasse 50, 65929 Frankfurt  
DE
- (72) TIETGEN, Heiko  
Karolinger Strasse 19, 55130 Mainz  
DE  
KURZ, Michael  
Erlenweg 7, 65719 Hofheim  
DE  
HAAG-RICHTER, Sabine  
Hammanstr. 2, 60322 Frankfurt  
DE  
HOFFMANN, Holger  
Ernst-Ludwig-Strasse 5, 64646 Heppenheim  
DE
- (74) "ŽIVKO MIJATOVIĆ & PARTNERS" d.o.o. Sarajevo  
"INTELBIRO" d.o.o.  
Nedim Krilić
- (54) **BENGAMIDNI DERIVATI, POSTUPAK NJIHOVOG DOBIVANJA I NJIHOVA UPOTREBA U LIJEČENJU RAKA**
- (57)

Ovaj izum odnosi se na bengamidne derivate, koji se dobiva fermentacijom iz mikroorganizma *Myxococcus virescens* ST200611 (DSM 15898), na njihovu upotrebu u liječenju raka, na lijekove koji sadrže bengamidne derivate, te na postupak dobivanja bengamida formule (V) drugim putem nego iz mikroorganizma *Myxococcus virescens* ST200611 (DSM15898).

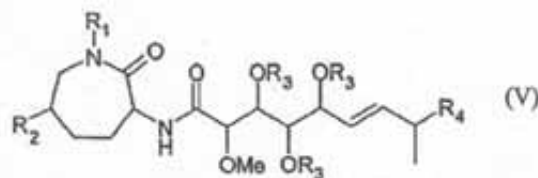

(21) **062417A** (22) 2006-04-17  
(43) 2010-03-31  
(31) 03/12,140 (32) 2003-10-17 (33) FR

(86) FR2004/002640 2004-10-15

(87) 2005/037792A 2005-04-28

(51) **C07D 211/26; A61K 31/445; C07D 409/12, 401/12, 403/12**

(71) SANOFI-AVENTIS  
174, avenue de France, F-75013 Paris  
FR

(72) MAGAT, Pascale  
34, avenue Mazarin, F-91380 Chilly Mazarin  
FR  
ESTENNE-BOUHTOU, Geneviève  
18, rue des Jardins, F-94550 Chevilly-Larue  
FR  
DARGAZANLI, Gihad  
47, boulevard de la Vanne, F-94230 Cachan  
FR

(74) "ŽIVKO MIJATOVIĆ & PARTNERS" d.o.o. Sarajevo  
"INTELBIRO" d.o.o.  
Nedim Krilić

(54) **DERIVATI N-FENIL(PIPERIDIN-2-IL)  
METILBENZAMIDA, POSTUPAK NJIHOVOG  
DOBIVANJA I NJIHOVA PRIMJENA U TERAPIJI**

(57)  
Ovaj izum odnosi se na spoj opće formule (I), gdje R<sub>1</sub> predstavlja bilo atom vodika, ili alkilnu, cikloalkilalkilnu, fenilalkilnu, alkenilnu, te alkinilnu skupinu, X predstavlja atom vodika ili jedan ili više supstituenata, koje se bira između atoma halogena i trifluormetilne, alkilne i alkoksi skupine, R<sub>2</sub> predstavlja skupinu koja se bira između naftalenilne, piridinilne, pirimidinilne, pirazinilne, piridazinilne, triazinilne, indanilne, indenilne, kinolinilne, izokinolinilne, kinazolinilne, kinoksalinilne, ftalazinilne, tienilne, furilne, pirolilne, imidazolilne, pirazolilne, oksazolilne, tiazolilne, izoksazolilne, izotiazolilne, tiadiazolilne, oksadiazolilne, triazolilne, benzotienilne, benzofurilne, benzimidazolilne, benzotiazolilne, indolilne, izoindolilne, indazolilne, benzoksazolilne, benzizoksazolilne, benzotriazolilne, benzizotiazolilne, dihidroindolilne, piropiridinilne, furopiridinilne, tienopiridinilne, imidazopiridinilne, oksazopiridinilne, tiazopiridinilne, pirazopiridinilne, izoksazopiridinilne, izotiazopiridinilne, tetrahidrokinolinilne, tetrahidroizokinolinilne skupine.

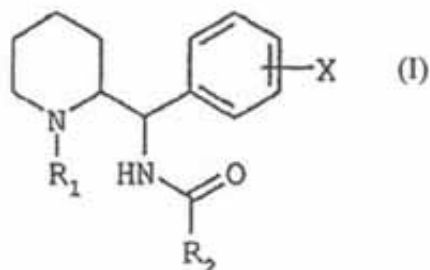

(21) **062423A** (22) 2006-04-24  
(43) 2010-03-31  
(31) 03014424.0 (32) 2003-06-30 (33) EP

(86) EP2004/051315 2004-06-30

(87) 2005/003130A 2005-01-13

(51) **C07D 471/04; A61K 31/4745; A61P 25/00; 35/00**

(71) Nycomed GmbH  
Byk-Gulden-Str. 2, D-78467 Konstanz  
DE

(72) WERMUTH, Camille Georges  
3, Rue de la Cote d'Azur, 67100 Strasbourg  
FR  
CONTRERAS, Jean-Marie  
7d, Rue du Petit Rempart, 67230 Benfeld  
FR  
CIAPETTI, Paola  
12, Route des Romains, 67120 Altorf  
FR

GEKELER, Volker  
Im Grün 15, 78465 Konstanz  
DE  
GIMMICH, Petra  
Sonnenbühlstr. 58, 78464 Konstanz  
DE

BRAUNGER, Jürgen  
Dorfwiesenweg 26, 78465 Konstanz  
DE  
BÄR, Thomas  
Berggässle 5, 78479 Reichenau  
DE

VENNEMANN, Matthias  
Leinerstr. 20, 78462 Konstanz  
DE

(74) "LINEA SUŠIĆ" d.o.o.

(54) **PIROLODIHIDROIZOHINOLINI KOJI SE MOGU  
UPOTREBITI U TRETMANU KANCERA**

(57)  
Pronalazak se odnosi na nove derivate pirolodihidroizohinolina, koji su efikasni inhibitori ćelijske (hiper)proliferacije i/ili izazivača u ćelijama kancera.

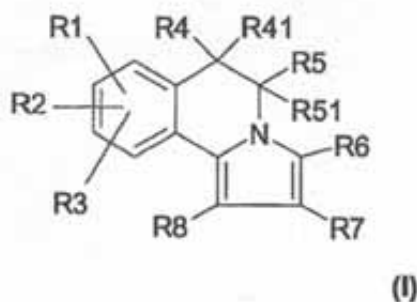

- (21) **062428A** (22) 2006-05-03  
(43) 2010-03-31
- (31) 03026629.0 (32) 2003-11-19 (33) EP  
10/738,123 2003-12-18 US
- (86) EP2004/013247 2004-11-19
- (87) 2005/050213A 2005-06-02
- (51) **G01N 33/566, C07K 16/28, 14/705, A61K 38/17, 39/395, C12N 5/20**

- (71) LABORATOIRES SERONO S.A.  
Zone Industrielle de l'Ouriettaz, CH-1170 Aubonne  
CH
- (72) AURRAND-LIONS, Michel  
8, rue Pierre Fatio, CH-1211 Geneva  
CH  
IMHOF, Beat, A.  
28, chemin des Bougeries, CH-1231 Conches  
CH
- (74) "INTELBIRO" d.o.o.  
Dr DIANA PROTIĆ-TKALČIĆ

(54) **ANGIOGENEZNI INHIBITORSKI MOLEKULI I NJIHOVA UPOTREBA U LIJEČENJU I DIJAGNOZI**

(57) Ovaj pronalazak se odnosi na molekule koji inhibiraju angiogenezu, a koji su monoklonalno antitelo 1133 ili njegovi fragmenti ili derivati, na njihovo korišćenje u lečenju raka, posebno u lečenju solidnih tumora i na terapijske i dijagnostičke smеше, koje ih sadrže. Pronalazak se, preciznije, odnosi na humanizovane derivate H33 ili humana monoklonalna antitela, koja poseduju specifičnost H33.

- (21) **062434A** (22) 2006-05-09  
(43) 2010-03-31
- (31) PA200301579 (32) 2003-10-27 (33) DK  
PA200400229 2004-02-13 DK
- (86) DK2004/000733 2004-10-25
- (87) 2005/039572A 2005-05-06

- (51) **A61K 31/426; C07D 277/46**
- (71) H. LUNDBECK A/S  
Ottiliavej 9, DK-2500 Valby-Copenhagen  
DK
- (72) MIKKELSEN, Gitte  
Skovbovænget 143, DK-2750 Ballerup  
DK  
LARSEN, Mogens  
Tulipanhaven 30, DK-2765 Smorum  
DK  
SAMS, Anette, Graven  
Jacob, Danefærds Vej 4a, DK-1973 Frederiksberg  
DK

(74) "INTELBIRO" d.o.o.  
Nedim Krilić

(54) **DERIVATI N-TIAZOL-2-IL-BENZAMIDA**

(57) Pronalazak se odnosi na derivate N-tiazol-2-il-benzamida formule I u opisu gdje su promjenljive kao što je definisano u zahtjevima. Jedinjenja su A<sub>2A</sub>-receptor ligandi, kao što su antagonisti, agonisti, reversni agonisti ili djelimični agonisti, i korisni su u liječenju neuroloških i psihijatrijskih poremećaja gdje je uključen A<sub>2A</sub>-receptor.

- (21) **062435A** (22) 2006-05-09  
(43) 2010-03-31
- (31) 103 49 423.5 (32) 2003-10-16 (33) DE
- (86) EP2004/011661 2004-10-12
- (87) 2005/037800A 2005-04-28

(51) **C07D 239/48, 239/47**

- (71) SCHERING AKTIENGESELLSCHAFT  
Müllerstrasse 178, 13353 Berlin  
DE
- (72) SIEMEISTER, Gerhard  
Reimerswalder Steig 26, 13503 Berlin  
DE  
JAUTELAT, Rolf  
Driesener Strasse 1, 10439 Berlin  
DE  
KRÜGER, Martin  
Heeruferweg 7A, 13465 Berlin  
DE  
LÜCKING, Ulrich  
Bergstrasse 62, 10115 Berlin  
DE
- (74) Nedim Krilić

(54) **SULFOKSIMIN-SUPSTITUIRANI PIRIMIDINI ZA UPOTREBU KAO CDK I/ILI VEGF INHIBITORI, NJIHOVA PROIZVODNJA I UPOTREBA KAO LIJEKOVA**

(57) Predloženi pronalazak se odnosi na pirimidin-derivate opšte formule (I), u kojoj Q, R<sup>1</sup>, R<sup>2</sup>, R<sup>3</sup>, R<sup>4</sup>, R<sup>5</sup>, X i m imaju ono u opisu sadržano značenje, kao inhibitore ciklin-zavisnih kinaza i VEGF-receptortirozinkinaza, njihovo dobijanje kao i njihovu primjenu kao lijeka za liječenje različitih oboljenja.

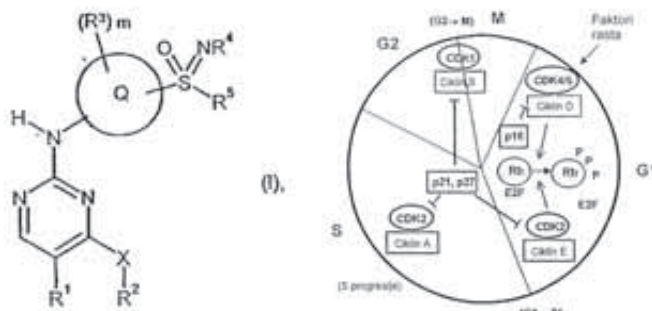

(21) **062439A** (22) 2006-05-09  
(43) 2010-03-31  
(31) 0313259 (32) 2003-11-10 (33) FR

(86) FR2004/002875 2004-11-09

(87) 2005/046690A 2005-05-26

(51) **A61K 31/454, 9/08, 9/10**

(71) SANOFI-AVENTIS  
174, avenue de France, F-75013 Paris  
FR

(72) SASLAWSKI, Olivier  
12, rue de la Salle 'Eveque, F-34000 Montpellier  
FR

GAUTIER, Jean Claude  
63, rue Gustave Courbet, F-34830 Clapiers  
FR

BREUL, Thierry  
118, avenue F. de Lesseps, F-34110 Frontignan  
FR

(74) "ŽIVKO MIJATOVIĆ & PARTNERS" d.o.o. Sarajevo  
"INTELBIRO" d.o.o.  
Nedim Krilić

(54) **FARMACEUTSKI PRIPRAVAK DERIVATA  
PIRAZOL-3-KARBOKSAMIDA ZA ORALNO  
UZIMANJE**

(57)  
Farmaceutski pripravak derivata pirazol-3-karboksamida, u tekućem ili polukrutom obliku, koji se sam po sebi u vodenom okruženju može pretvoriti u emulziju ili mikroemulziju, namijenjen oralnom uzimanju, a u kojem je rečeni derivat otopljen u amfilnoj smjesi koja sadržava jedan ili više lipidnih otapala i neionsku površinski aktivnu tvar.

(21) **062442A** (22) 2006-05-12  
(43) 2010-03-31  
(31) 03/13,775 (32) 2003-11-25 (33) FR

(86) FR2004/002968 2004-11-22

(87) 2005/051917A 2005-06-09

(51) **C07D 231/20, 453/02, 401/06, 487/08, 453/06,  
403/06, 231/14, 231/12, 401/04, 409/04,  
403/04; A61K**

(71) AVENTIS PHARMA S.A.  
20 Avenue Raymond Aron, F-92160 Antony  
FR

(72) EL-AHMAD, Youssef  
11 Avenue de Verdun, 94000 Creteil  
FR  
EVERS, Michel  
8 rue Robert Schuman, F-94510 La Queue-Enbrie  
FR

MIGNANI, Serge  
14 Avenue de Robinson, F-92290 Chatenay-Malabry  
FR

TERRIER, Corinne  
98 bis avenue du Colonel Fabien,  
F-93190 Livry Gargan  
FR

SABUCO, Jean-Francois  
198 bis Avenue du Maine, F-75014 Paris  
FR

TOUYER, Gaetan  
7 rue du Vieux Moulin, F-77500 Chelles  
FR

BOHME, Andreas  
32 rue Vitruve, F-75020 Paris  
FR

DOERFLINGER, Gilles  
2 Avenue du Berry, F-91940 Les Ulis  
FR

BOUQUEREL, Jean  
40 rue de l'Emancipation, F-93700 Drancy  
FR

MALLERON, Jean-Luc  
2 Allee Renoir, F-91460 Marcoussis  
FR

GENEVOIS-BORELLA, Arielle  
28 Avenue Hoche, F-94320 Thias  
FR

(74) "INTELBIRO" d.o.o.  
Nedim Krilić  
"ŽIVKO MIJATOVIĆ & PARTNERS" d.o.o. Sarajevo

(54) **DERIVATI PIRAZOLA U OBLIKU LIJEKA ZA  
LIJEČENJE AKUTNE ILI KRONIČNE NEURALNE  
REGRESIJE**

(57)  
Ovaj izum odnosi se na nove derivate opće formule (I), gdje je A, ako je prisutan, radikal (C<sub>1</sub>-C<sub>6</sub>)-alkil, radikal (C<sub>3</sub>-C<sub>6</sub>)-alkenil, radikal (C<sub>3</sub>-C<sub>6</sub>)-alkinil, radikal (C<sub>3</sub>-C<sub>7</sub>)-cikloalkil, radikal (C<sub>5</sub>-C<sub>7</sub>)-cikloalkenil. R1 je grupa NR6R7, (C<sub>4</sub>-C<sub>7</sub>)-azacikloalkil, (C<sub>5</sub>-C<sub>7</sub>)-azacikloalkenil, (C<sub>5</sub>-C<sub>9</sub>)-azabicykloalkil, (C<sub>5</sub>-C<sub>9</sub>)-azabicykloalkenil. A-R1 je takav da su atom dušika u R1 i dušik 1 iz pirazola obavezno odvojeni sa barem dva atoma ugljika, R3 je radikal H, halogen, OH, SH, NH<sub>2</sub>, ORc, SRc, SORa, SO<sub>2</sub>Ra, NHCHO, NRaRb, NHC(O)Ra, NHC(S)Ra, NHSO<sub>2</sub>Ra, R4 je radikal arila ili heteroarila; R5 je radikal vodika, halogen, CF<sub>3</sub>, CHF<sub>2</sub>, CH<sub>2</sub>F, linearni ili razgranati (C<sub>1</sub>-C<sub>6</sub>)-alkil, (C<sub>3</sub>-C<sub>7</sub>)-cikloalkil, njihovi racemati, enantiomeri, diastereoizomeri i njihove smjese, njihovi tautomeri i njihove farmaceutski prihvatljive soli

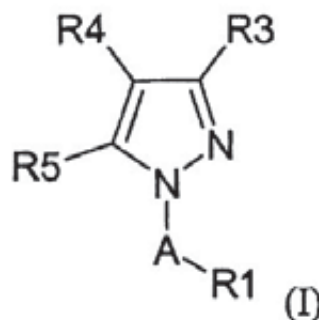

(21) **062448A** (22) 2006-05-26  
(43) 2010-03-31  
(31) 103 56 717.8 (32) 2003-12-02 (33) DE  
(86) EP2004/013153 2004-11-19  
(87) 2005/054195A 2005-06-16

(51) **C07D 209/46, C07C 233/66**

(71) SANOFI-AVENTIS DEUTSCHLAND GmbH  
Brüningstrasse 50, 65929 Frankfurt  
DE

(72) GOURAND, Yves  
87 Avenue des Pervenches, F-93370 Montfermeil  
FR  
WU, Xiao-Dong  
58 Bond St., Bridgewater, NJ 08807  
US

HUANG, Bao-Guo  
10 Shields Lane, Bridgewater, NJ 08807  
US

HANNA, Reda, G.  
1043 Treeline Drive, Allentown, PA 18103  
US

KLEEMANN, Heinz-Werner  
Mainstrasse 29, 65474 Bischofsheim  
DE

KEIL, Johannes  
Johannesallee 12, 65929 Frankfurt  
DE

RIEKE-ZAPP, Joerg  
Arndtstrasse 50, 60325 Frankfurt  
DE

SCHUBERT, Gerrit  
Feldbergstrasse 2a, 65779 Kelkheim  
DE

(74) "ŽIVKO MIJATOVIĆ & PARTNERS" d.o.o. Sarajevo  
"INTELBIRO" d.o.o.  
Nedim Krilić

(54) **POSTUPAK ZA PROIZVODNJU DERIVATA  
(3-OKSO-2,3-DIHIĐRO-1H-IZOINDOL-1-IL)  
ACETILGVANIDINA**

(57)  
Izum se odnosi na postupke za proizvodnju derivata (3-okso-2,3-dihidro-1H-izoindol-1-il)-acetilgvanidina formule (I) uporabom derivata 3-hidroksi-2,3-dihidro-1H-izoindol-1-ona ili derivata estera 3-(2-karbamoil-fenil)-akrilatne kiseline kao međufaza, na postupak za rezoluciju racemata, te na međuprodukte inventivnog postupka.

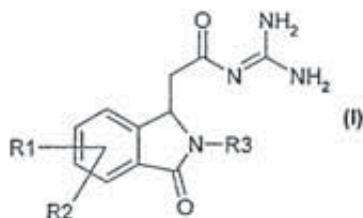

(21) **062451A** (22) 2006-06-01  
(43) 2010-03-31  
(31) P-03-88 (32) 2003-08-04 (33) LV  
P-03-87 2003-08-04 LV

(86) LV2004/000005 2004-07-15

(87) 2005/012233A 2005-02-10

(51) **C07C 243/12, 53/00; A61K 31/205**

(71) "JOINT STOCK COMPANY GRINDEKS"  
Krustpils street 53, LV-1057 Riga  
LV

(72) BIRMANS, Anatolijs  
Ozolciema street, 46/3-15, LV-1058 Riga  
LV

KALVINSH, Ivars  
Libieshu street 25, LV-5052 Ikshkile  
LV

(74) "LINEA SUŠIĆ" d.o.o.

(54) **SOLI MELDONIUMA, NAČIN NJIHOVE PRIPREME  
I FARMACEUTSKI SASTAVI NA BAZI TIH SOLI**

(57)  
Opisane su nove soli Meldoniuma/meldonium je anti-ishemičan lijek/, način njihove pripreme i farmaceutski sastav na bazi tih soli. Opća formula tih soli je  $X-(CH_2)_3N^+NHCH_2CH_2COOH$  u kojoj X je anjon kiseline odabran iz grupe farmaceutski prihvatljivih kiseline. Praktički ne-higroskopska i/ili povećana termalna stabilnost i/ili aktivnost koja dugo traje Meldonium vodonik soli fumarne kiseline, fosforne kiseline, oksalne kiseline, maleinske kiseline i pamoiniske kiseline, kao i Meldonium orotat i galaktarat su posebno pogodne. Istovremeno su opisani novi farmaceutski sastavi koji ne sadrže higroskopsku i/ili povećanu termalnu stabilnost i/ili aktivnost koja dugo traje 3-(2,2,2-trimetilhidrazinijum) propionat soli za oralno, parenteralno, rektalno i transdermalno unošenje u organizam.

(21) **062457A** (22) 2006-06-14  
(43) 2010-03-31

(86) EP2003/013080 2003-11-20

(87) 2005/054155 2005-06-16

(51) **C05F 1/00, C05D 9/02, C05F 11/00**

(71) Condit International Limited  
23, Olympion street, Libra Tower, 4th Floor,  
3035 Limassol  
CY

(72) VAN DER WEIDE, Willibrordus, Augustinus  
Krivostanska 317, 072.22 Strazske  
SK

(74) Dragan Mićunović

(54) **BIOLOŠKO GNOJIVO KOJE SADRŽI SURUTKU**

(57)

Predmetni izum se odnosi na postupak za pripremu bioloških gnojiva, koji postupak obuhvaća izlaganje surutke prvom fermentacijskom koraku i dodavanju noseće tvari u fermentiranu surutku, te na biološko gnojivo koje se takvim postupkom može dobiti. Biološko gnojivo se može koristiti kao zamjena za današnja umjetna gnojiva, čime se smanjuju mnogi ekološki problemi povezani sa spomenutim umjetnim gnojivima. Osim toga, biološko gnojivo u skladu s predmetnim izumom može se koristiti u području biološke poljoprivrede za koju, do pojave predmetnog biološkog gnojiva, nisu postojala nikakva gnojiva.

(21) **062461A** (22) 2006-06-22  
(43) 2010-03-31

(31) 60/498,740 (32) 2003-08-28 (33) US

(86) US2004/026422 2004-08-13

(87) 2005/023834A 2005-03-17

(51) **A61K 38/03; C07K 7/00**

(71) Ortho-McNeil Pharmaceutical, Inc.  
U.S. Route 202, Raritan, NJ 08869  
US

(72) YURKOW, Edward, John  
123 Woods Road, Hillsborough, NJ 08844  
US

WEIS, Jeffery, Kenneth  
106 South Honeyman Road, Whitehouse Station,  
NJ 08889  
US

MACDONALD, Brian, R.  
280 South Roberts Road, Bryn Mawr, PA 19010  
US

(74) "ŽIVKO MIJATOVIĆ & PARTNERS" d.o.o. Sarajevo  
"INTELBIRO" d.o.o.  
"LINEA SUŠIĆ" d.o.o.

(54) **PEPTIDI I JEDINJENJA KOJA SE VEŽU S TROMBOPOIETIN RECEPTORIMA**

(57)

Objelodanjena su peptidna jedinjenja koja se vežu s aktivnim trombopoietin receptorom (c-mpl ili TPO-R) ili isto tako djeluje kao TPO agonist.

FIG. 1

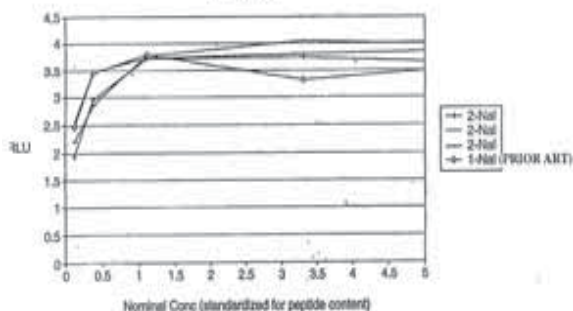

(21) **062470A** (22) 2006-07-17  
(43) 2010-03-31

(31) 103 45 065.3 (32) 2003-09-26 (33) DE

(86) EP2004/010564 2004-09-21

(87) 2005/030211A 2005-04-07

(51) **A61K 31/46; A61P 43/00**

(71) BOEHRINGER INGELHEIM INTERNATIONAL GMBH  
Binger Strasse 173, 55216 Ingelheim  
DE

(72) SCHMIDT, Friedrich  
Feierabendweg 2, 55218 Ingelheim  
DE  
BOECK, Georg  
Ahornweg 48, 88471 Laupheim  
DE

(74) "INTELBIRO" d.o.o.  
"ŽIVKO MIJATOVIĆ & PARTNERS" d.o.o. Sarajevo  
"LINEA SUŠIĆ" d.o.o.

(54) **AEROSOLNA FORMULACIJA ZA INHALIRANJE KOJA SADRŽI ANTIHOLINERGIK**

(57)

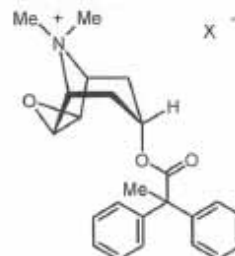

Pronalazak se odnosi na preparat sa lijekom za inhaliranje, koji sadrži, kao jedinu djelotvornu supstancu, jedinjenje formule (I), pri čemu X- označava anjon koji je prvenstveno odabran iz grupe koju sačinjavaju, hlorid, bromid, jodid, sulfat, fosfat, metansulfonat, nitrat, maleat, acetat, citrat, fumarat, tartarat, oksalat, sukcinat, benzoat i p-toluolsulfo-nat, a kao rastvarač etanol ili smjesu etanola i vode, bar jednu farmakološki podnošljivu kiselinu, kao i, u datom slučaju, druga farmakološki podnošljiva pomoćna sredstva i/ili sredstvo koja stvaraju kompleks.



(21) **062504A** (22) 2006-10-19  
(43) 2010-03-31  
(31) 60/565,228 (32) 2004-04-23 (33) US  
(86) CA2005/000614 2005-04-22  
(87) 2005/103087A1 2005-11-03

(51) **C07K 19/00, B01D 15/08, C07K 14/76, 1/20, A61K 47/48, 47/42**

(71) ConjuChem Biotechnologies Inc.  
225, President-Kennedy Avenue, Third Floor,  
Suite 3950, Montreal, Quebec H2X 3Y8  
CA  
(72) BRIDON, Dominique P.  
2167, Bay Street, San Francisco, California 94123  
US  
QURAIISHI, Omar  
9, Thornhill, Westmount, Qc H3Y 2E1  
CA  
BOUSQUET-GAGNON, Nathalie  
746, 11e Avenue Lachine, Qc H8S 3H3  
CA  
(74) Dr DIANA PROTIĆ-TKALČIĆ  
"STAM" d.o.o.

(54) **POSTUPAK ZA PREČIŠĆAVANJE ALBUMINSKIH KONJUGATA**

(57)  
Postupak za odvajanje albuminskih konjugata od nekonjugovanog albumina iz rastvora koji uključuje albuminske konjugate i nekonjugovani albumin hidrofobnom Interakcionom hromatografijom (HIC). Rastvor se nanese na hidrofobnu kolonu uravnoteženu vodenim puferom koji poseduje visoki sadržaj soli; primenjujući na kolonu gradijent opadanja koncentracije soli; i sakupljanjem eluiranih albuminskih konjugata.

(21) **072588A** (22) 2007-09-23  
(43) 2010-03-31  
(31) 05002924.8 (32) 2005-02-11 (33) EP  
(86) EP2005/011212 2005-10-19  
(87) 2006/084486 2006-08-17

(51) **B65D 85/812, B65D 51/24**

(71) HÄLSSSEN & LYON GmbH  
Pickhuben 9, 20457 Hamburg  
DE  
(72) BURCHARD, Jörn  
Freschenhausener Weg 30, 21220 Seevetal  
DE  
(74) Inja Pašalić  
Rizah Pašalić

(54) **POKLOPAC ZA POSUDU ZA INFUZ**

(57)  
Pronalaskom se predlaže poklopac za posudu za infuz, prvenstveno za čašu za čaj za jednokratnu upotrebu, koji ima jednu osnovu (2) i jednu pokrivnu ploču (3) postavljenu na rastojanju od osnove (3), pri čemu je između osnove (2) i pokrivne ploče (3) formiran prihvatni prostor (5) koji je bočno okružen kružnim bočnim zidom (4), pri čemu je u osnovi (2) predviđen prvi otvor (6) kroz koji može da prođe infuziona jedinica (20) sa infuzionim materijalom, pri čemu je u pokrivnoj ploči (3), odnosno na području pokrivne ploče (3), formiran drugi otvor (7) koji je manji od prvog otvora (6), i kroz koji može da prođe jedan dio infuzione jedinice, i pri čemu je prihvatni prostor (5) odmeren tako da može da primi najmanje jedan dio infuzione jedinice. Ovaj poklopac je posebno pogodan za pokrivanje posuda za napitke u kojima se spravljaju infuzi, naročito za «uličnu prodaju». Infuziona jedinica se može koristiti bez skidanja poklopca sa posude za napitak.

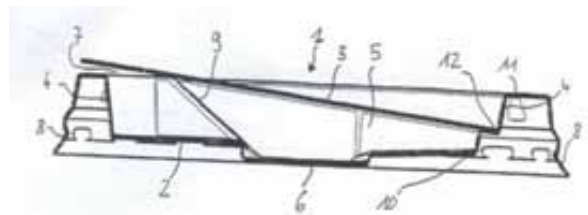

(21) **072589A** (22) 2007-09-13  
(43) 2010-03-31  
(31) 05002923.0 (32) 2005-02-11 (33) EP

(86) EP2005/012376 2005-11-18

(87) 2006/084494 2006-08-17

(51) **B65D 81/00; B65D 85/808**

(71) HÄLSSSEN & LYON GmbH  
Pickhuben 9, 20457 Hamburg  
DE

(72) BURCHARD, Jörn  
Freschenhausener Weg 30, 21220 Seevetal  
DE

(74) Inja Pašalić  
Rizah Pašalić

(54) **INFUZIONA JEDINICA**

(57)  
Predstavljena je infuziona jedinica sa jednom filter kesicom (21), koja sadrži infuzioni materijal, poželjno čajne listiće, i jednim držačem (22) koji je povezan sa filter kesicom (21). Takvu infuzionu jedinicu treba poboljšati tako da bude pogodna za pripremu visokokvalitetnih infuza, posebno u uličnoj prodaji. U tom cilju pronalaskom se predlaže da držač (22) bude element u obliku pločice, najbolje od papira, kartona ili plastike, za koji je filter kesica (21) pričvršćena direktno, tako da je, gledano u pravcu najduže strane držača (22), postavljena između suprotnih krajeva (23, 24) držača (22) tako da se, kada su držač (22) i filter kesica (21) nagnuti jedan prema drugom za 90°, držač (22) prostire sa obje strane preko spoja između držača (22) i filter kesice (21).

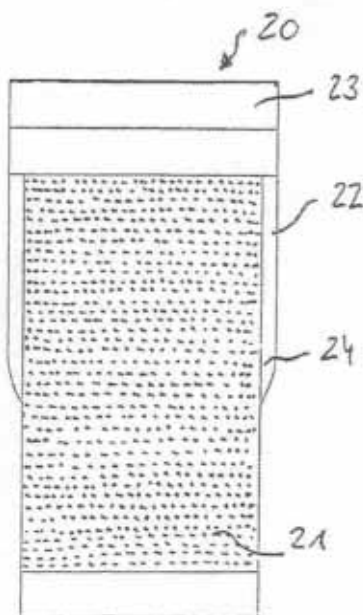

(21) **072596A** (22) 2007-10-19  
(43) 2010-03-31

(51) **F01K 25/00, 25/02**

(71) STOJANOVIĆ, Velimir  
Velino selo 52, 76313 Brodac, Bijeljina  
BA

(72) STOJANOVIĆ, Velimir  
Velino selo 52, 76313 Brodac, Bijeljina  
BA

(74) NEMA ZASTUPNIKA

(54) **HIDRO PERMANENTNO MAGNETNI ROTOR**

(57)  
'Elevator' sl. A i E na kojem su smješteni cilindri B i B i po oso-  
vinskoj podeli, vertikalni, su 180 stepeni sa vazдушnim jastu-  
kom i izronjavaju dok u preostalih 180 stepeni su bez vazduha  
i tonu što ukupno ostvaruje mehanički rad iz potiska vode

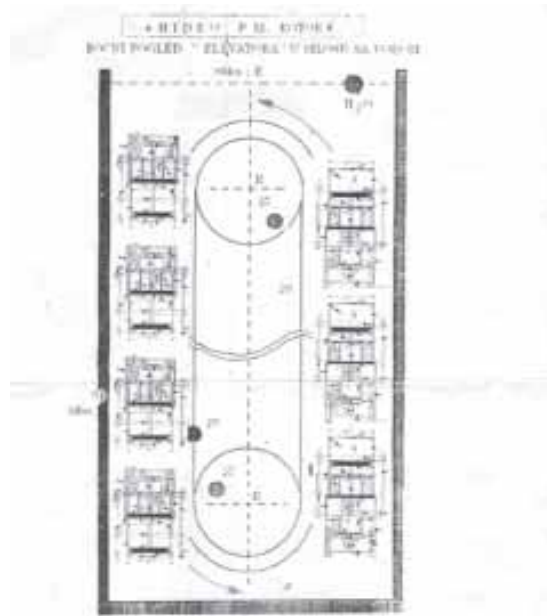

(21) **072598A** (22) 2007-10-24  
(43) 2010-03-31

(51) **F24F 7/007, 7/04, 7/08**

(71) DUJAKOVIĆ, Zoran  
Sestara Uzelac 19 Vrbanja 78211 Banjaluka  
BA

(72) DUJAKOVIĆ, Zoran  
Sestara Uzelac 19 Vrbanja 78211 Banjaluka  
BA

(74) NEMA ZASTUPNIKA

(54) **VAZDUŠNA CENTRALA SA ROTIRAJUĆOM  
VJETROLOVKOM**

(57)  
Vazдушna centrala sa rotirajućom vjetrolovkom od 360 stepeni (7),  
koja uključuje rotirajuću vjetrolovku za hvatanje vjetera, kanale za

vazduh (8) koji sva strujanja vazduha u sistemu centrale svode u sabirnik strujanja (10) i sabirnu komoru (11) vazdušne turbine-generatora (11) koja snagu vjetra pretvara u električnu energiju, rasteretne komore (13), izlaznog kanala (21), kompresora visokog pritiska (17) koji izlaznu snagu vjetra koristi za punjenje rezervebanke vazduha (18), povratnog kanala (14) kroz koji se jedan dio snage vjetra vraća u sistem prema generatorima, klapni-ventila (9, 15, 16) koji regulišu zatvaranje i otvaranje dijelova sistema i na taj način omogućavaju stalno strujanje vjetra i pokretanje vazdušnih turbina-generatora.

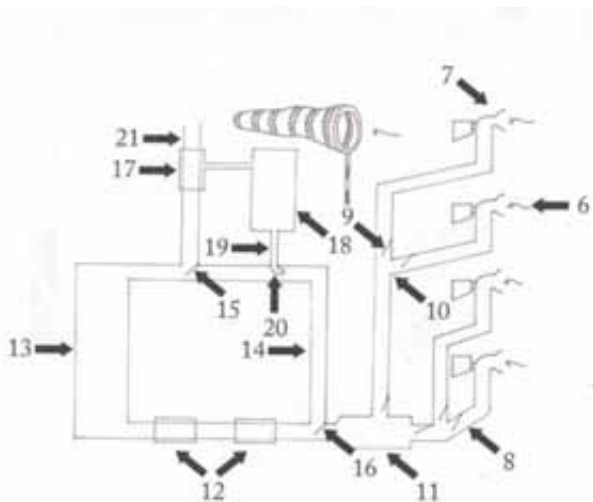

- (21) **072605A** (22) 2007-11-27  
(43) 2010-03-31
- (51) **B62M 29/00**
- (71) VASIĆ, Ratko  
Bok Jankovac bb, 78400 Bosanska Gradiška  
BA
- (72) ZELJKO, Jovan  
Bok Jankovac bb, 78400 Bosanska Gradiška  
BA  
VASIĆ, Ratko  
Bok Jankovac bb, 78400 Bosanska Gradiška  
BA
- (74) NEMA ZASTUPNIKA
- (54) **NAIZMJENIČNA, LANČANA POLUGA SA SPECIJALNIM LANČANICIMA**

(57) Naizmjenična lančana poluga sa specijalnim lančanicima se sastoji od ljeve poluge 2 koja je postavljena na oslonac ljeve poluge 3 i desne poluge 5 koja je postavljena na oslonac desne poluge 6. Zadnji kraj ljeve poluge 7 ima rašlju ljeve poluge 8 i zadnji kraj desne poluge 7 ima rašlju desne poluge 11. Između gornjeg vrha rašlje ljeve poluge 23 i donjeg vrha rašlje ljeve poluge 24 je postavljen lanac ljeve poluge 9 koji naliježe na ljevni specijalni lančanik 10 a između gornjeg vrha rašlje desne poluge 25 i donjeg vrha rašlje desne poluge 26 je postavljen lanac desne poluge 12 koji naliježe na desni specijalni lančanik 13. Na rotirajućem nosaču spona poluga 16 je ugrađena spona poluga 15 koja omogućava naizmjeničan rad poluga i koja je povezana sa polugama pomoću ljevog užeta spona poluga 18 i desnog užeta spona poluga 19.

- (21) **082621A** (22) 2008-01-25  
(43) 2010-03-31
- (51) **A 22 C 7/00, 9/00**

- (71) KAPOR, Četko  
Vojvođanska bb, 89101 Trebinje  
BA
- (72) KAPOR, Mladen  
Vojvođanska bb, 89101 Trebinje  
BA  
KAPOR, Đorđe  
Vojvođanska bb, 89101 Trebinje  
BA  
KAPOR, Četko  
Vojvođanska bb, 89101 Trebinje  
BA
- (74) NEMA ZASTUPNIKA
- (54) **UREĐAJ ZA FORMIRANJE ŠNICLI OD MESA U DOMAĆINSTVU, UGOSTITELJSTVU I HOTELJERSTVU**

(57) Uređaj za formiranje šnicli (slika 1.) od mesa u domaćinstvu, ugostiteljstvu i hoteljerstvu može da radi ručno i mašinski. Kod ručnog rada pogon se odvija pomoću ručice (4/1) slika 1., a kod mašinskog koristi se pogon EM (220v/12v, 50). Ručnim načinom rada moguće je formirati 12 do 15 komada šnicli u minuti, a mašinskim načinom rada minimalno 15 šnicli u minuti. Valjci (2/1) slika 1. za formiranje šnicli mogu se razmicati u rasponu od 0 do 20mm u zavisnosti od željene debljine šnicle. Kapacitet ladice (5/1) za gotove proizvode (šnicle) je 15-20 komada šnicli. Dijelovi uređaja su (prema slici 1.): dozator (1/1), valjci (2/1), kućište (3/1), ručica za ručni pogon valjka (4/1), ladica za gotove proizvode (5/1), zupčanici za ručni pogon valjaka (6/1). Uređaj se može proizvoditi u različitim veličinama i od različitih vrsta materijala.

УРЕЂАЈ ЗА ФОРМИРАЊЕ ШНИЦЛИН ОД МЕСА У  
ДОМАЊИНСТВУ, УГОСТИТЕЉСТВУ И ХОТЕЉЕРСТВУ



Слика 1.

(21) **082635A** (22) 2008-04-16  
(43) 2010-03-31

(51) **E04G 3/02, 3/06**

(71) DUJAKOVIĆ, Zoran  
Sestara Uzelac 19 Vrbanja, 78000 Banjaluka  
BA

(72) DUJAKOVIĆ, Zoran  
Sestara Uzelac 19 Vrbanja, 78000 Banjaluka  
BA

(74) NEMA ZASTUPNIKA

(54) **PRILAGODLJIVI UČVRŠĆIVAČ ZA OTVORE,  
PROZORE I VRATA**

(57)  
Prilagodljivi učvršćivač za otvore, prozore i vrata koji uključuje nosivu gredu (1), koja se postavlja sa suprotne strane od sile opterećenja, sa bočnim prilagodljivim klizajućim elementima (2) kroz koji prolaze bočnici (3) sa fiksatorima (4), a na čijem se suprotnom kraju nalaze prednji stabilizatori (5) koji fiksiraju sklop oko zida, na sredini nosive grede (1) postavljaju se prilagodljivi klizajući elementi u koje se postavlja dio vertikalnog nosača nosive rampe (6), sa prilagođivačem visine otvora (8) i nosivim elementom (10).

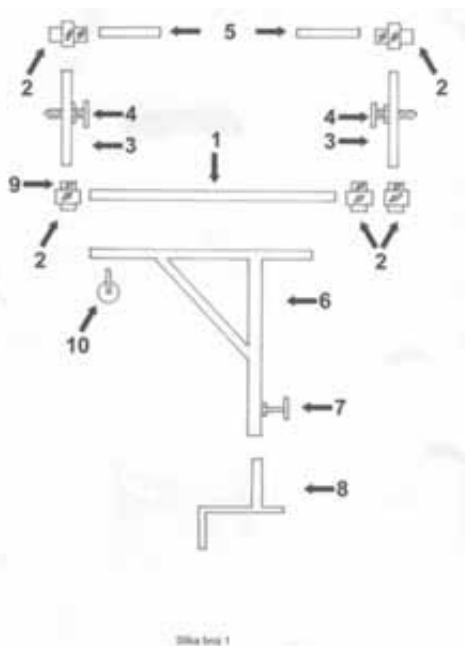

Slika broj 1

(21) **082647A** (22) 2008-07-01  
(43) 2010-03-31

(51) **A45D 19/02**

(71) SADIĆ, Alma  
Duboki potok br. 4, 75358 Srebrenik  
BA

(72) SADIĆ, Alma  
Duboki potok br. 4, 75358 Srebrenik  
BA

(74) NEMA ZASTUPNIKA

(54) **POSUDA ZA BOJENJE KOSE**

(57)  
Posuda za bojenje kose uključuje posudu (2) koja na sebi s bočne strane ima otvor s navojima, na otvor se pričvršćuje poklopac (1) sa navojima u donjem dijelu poklopca i šiljkom za premještanje kose, koji je izrađen u gornjem dijelu poklopca; u donjem dijelu asimetrične posude nalazi se veći broj blago lučno smještenih otvora (5), kroz koje prolazi, pri blagom stiskanju posude rukom, smjesa boje za kosu i razvijaača boje, koja se zadržava na kosi. Paralelno iza otvora ugrađen je niz četkica (4) za razvlačenje boje po kosi, a paralelno njima, iza, ugrađen je češalj (3) za raščešljavanje obojene kose.

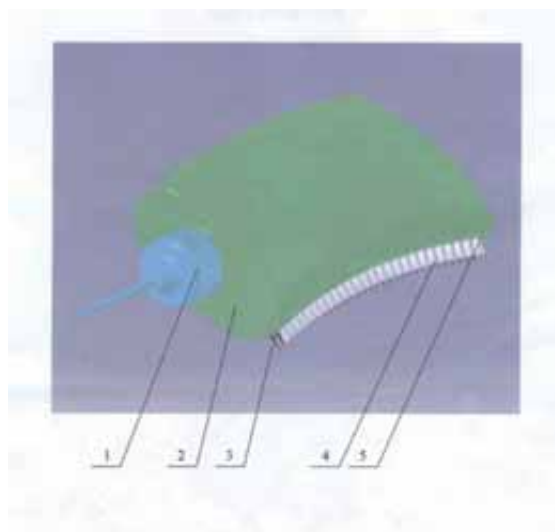

(21) **082648A** (22) 2008-07-02  
 (43) 2010-03-31  
 (31) P20050957A (32) 2005-11-11 (33) HR  
 (86) HR2006/000036 2006-11-06  
 (87) 2007/054749A1 2007-05-18

(51) **A47G (2006.01)**

(71) DŽANKO, Nikša  
 Domovinskog rata 45, 21000 Split  
 BA  
 (72) DŽANKO, Nikša  
 Domovinskog rata 45, 21000 Split  
 BA  
 (74) "STAM" d.o.o.

(54) **SKLOPIVA VJEŠALICA**

(57)  
 Sklopiva vješalica s pomičnim krakovima obuhvaća vanjski krak (A) i unutarnji krak (B). Širi dio vanjskog kraka ima čeljusti (2) između kojih se uvlači glava (3) kraka (B). Kroz čeljusti su izvedeni otvori (4) za prolaz spojke (C i D) koja zglobno povezuju oba kraka. Oko spojke je omotana opruga (E) čiji krajevi drže krakove u otvorenom položaju. Na vanjskim gornjim plohamama oba kraka su izvedena ispučenja (11) koji sprječavaju klizanje ruke. Na vanjski krak je umetnuta kukica (F) koja se može vaditi i postavljati prema želji. Sklopiva vješalica se može zatvoriti kad se oba kraka približe jedan uz drugi pri čemu elastična krilca s kraka (B) uđu u utore (9) u kraku (A). Pritiskom na elastična krilca krakovi se ponovo vraćaju u početni položaj. Sklopiva vješalica je prvenstveno namijenjena za zatvorene odjevne predmete koji imaju samo uski otvor za vrat. Sklopiva vješalica se može proizvoditi iz različitih materijala u raznim bojama.

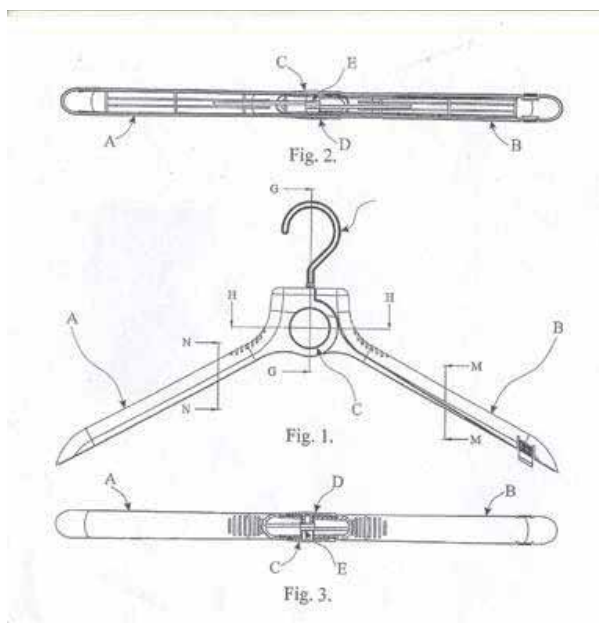

(21) **082649A** (22) 2008-07-09  
 (43) 2010-03-31  
 (86) PCT/BA09/00005 2009-06-11

(87)

(51) **E05B 65/04**

(71) DALJEVIĆ, Vukašin  
 Pejići b.b., 79101 Prijedor  
 BA  
 (72) DALJEVIĆ, Vukašin  
 Pejići b.b., 79101 Prijedor  
 BA  
 (74) NEMA ZASTUPNIKA

(54) **VISOKOSIGURNOSNA ELEKTRONSKOMEHANIČKA BRAVA**

(57)  
 Visokosigurnosna elektronskomehanička brava koja uključuje mehanizme brave, rukohvate, cilindar (1) sa mehanizmom cilindra (4), minizupčanicom (3) i zupčanicom (2), kliznu polugu (6) sa ugrađenim žljebovima (8) sa bočne strane poluge koja prolazi iznad cilindra (1), a koju pokreće zupčanik (2) tako što zupci zupčanika (2) nalježu preko žljebova (8) klizne poluge (6). Zupčanik (2) pokreće minizupčanik (3) koji je smješten unutar cilindra (1) brave. Minizupčanik (3) pokreće mehanizam cilindra (4) u kome se obrće ključ cilindra (1). Ključ se može obrtati u cilindru (1) i do deset puta. Varijanta II uključuje cilindar sa pet pera (9) oštro nazubljenih koji pokreću kliznu polugu (10) sa ugrađenim žljebovima (12) oštro nazubljenih sa donje strane poluge. Varijanta III uključuje cilindar sa pet pera (13) oblo nazubljenih koji pokreću kliznu polugu (14) sa ugrađenim žljebovima (16) oblo nazubljenih sa donje strane poluge.

Visokosigurnosna elektronskomehanička brava  
 Varijanta I

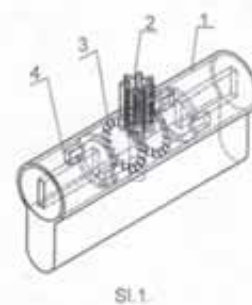

(21) **082652A** (22) 2008-07-28  
(43) 2010-03-31

(51) **B60B 9/00, 9/02, 17/02**

(71) MURTIĆ, Nedžib  
Vukovići 16, 71240 Hadžići  
BA

(72) MURTIĆ, Nedžib  
Vukovići 16, 71240 Hadžići  
BA

(74) NEMA ZASTUPNIKA

(54) **LEBDEĆI TOČAK**

(57)  
Suština pronalaska je primjena bezkontaktnog uležištenja na bazi svojstva više magneta da im se istoimeni polovi odbijaju. Točak se sastoji od tri para magneta čiji su polovi tako okrenuti da magnetne silnice djeluju odbijajuće. U točku se nalaze tri sklopa. Sklop A i sklop B imaju zadatak da preuzmu aksijalnu silu koja djeluje duž ose rotacije točka. Sklop C ima zadatak da preuzme aksijalnu silu i radijalnu silu.

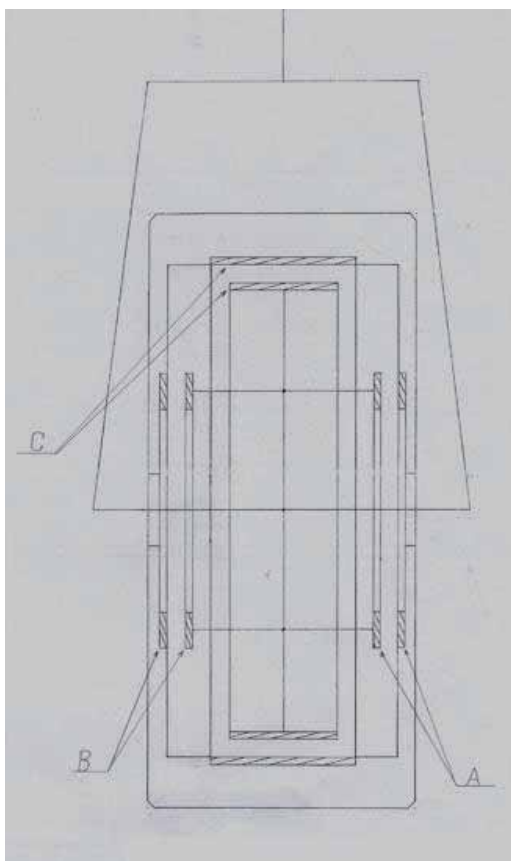

(21) **082656A** (22) 2008-08-18  
(43) 2010-03-31

(31) 60/739,462 (32) 2005-11-23 (33) US  
60/783,322 2006-03-17 US  
60/844,855 2006-09-15 US

(86) US2006/045322 2006-11-22

(87) 2007/062188 A2 2007-05-31

(51) **C07K 14/435 (2006.01)**

(71) Acceleron Pharma Inc.  
24 Emily Street, Cambridge, MA 02139  
US

(72) SEEHRA, Jasbir  
3 Lincoln Terrace, Lexington, MA 02421-6818  
US

KNOPE, John  
147 Robbins Drive, Carlisle, MA 01741  
US

(74) "ŽIVKO MIJATOVIĆ & PARTNERS" d.o.o. Sarajevo

(54) **ANTAGONISTI AKTIVIN-ACTRIIA I PRIMJENE ZA STIMULACIJU RASTA KOSTI**

(57)  
U određenim aspektima, predstavljeni pronalazak daje kompozicije i postupke za stimulaciju rasta kosti i povećanje gustine kosti.

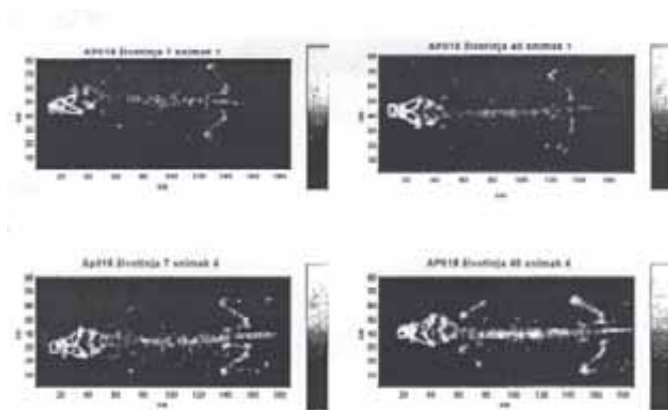

(21) **082659A** (22) 2008-08-29  
(43) 2010-03-31

(51) **B 01 D 15/00; 46/00**

(71) BEGIĆ, Sabit  
Armije Bosne i Hercegovine broj 23, 75000 Tuzla  
BA

(72) BEGIĆ, Sabit  
Armije Bosne i Hercegovine broj 23, 75000 Tuzla  
BA

(74) NEMA ZASTUPNIKA

(54) **FILTER ČAŠA**

(57)

Filter čaša za filtriranje vode za piće (sl. 1), predstavlja dva rezervoara (1,2), okomito postavljene jedan na drugi. Gornji rezervoar je do polovine ispunjen filtracionim materijalom, sabijenim pomoću dvije mrežice (3) i (4). Rezervoari su međusobno odvojeni i samo pri upotrebi se stavljaju jedan na drugi.

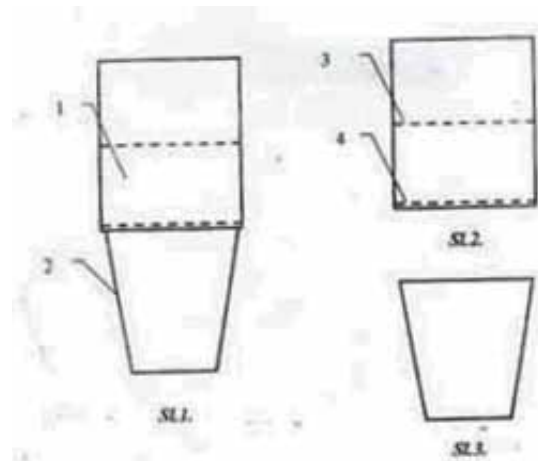

(21) **082665A** (22) 2008-09-17  
(43) 2010-03-31

(51) **A62C 39/00**

(71) KARADŽIĆ, Ejub  
Ulica Jove Đukića 28, 79101 Prijedor  
BA

(72) KARADŽIĆ, Ejub  
Ulica Jove Đukića 28, 79101 Prijedor  
BA

(74) NEMA ZASTUPNIKA

(54) **UREĐAJ ZA DOJAVU I/ILI GAŠENJE POŽARA NA OTVORENOM PROSTORU**

(57)

Uređaj za dojavu i/ili gašenje požara na otvorenom prostoru, u sistemu zaštite od požara rješava tehnički problem da bude što kraće vrijeme od pojave vatre i požara, do dojava požara i početka njegovog gašenja, na otvorenom prostoru i naročito na udaljenim i nepristupačnim mjestima. Uređaj se sastoji od rezervoara postavljen na nogare u kojem se nalazi voda pod pritiskom zraka, ili drugi medij pogodan za gašenje požara. Sistemi aktiviranja dojava požara i/ili gašenja požara, rade na principu fizičkog zatezanja opruga ventila koji se nalaze na rezervoaru i to: ventil za zrak pod pritiskom za sirenu, ventil sa udarnom iglom za mobilni telefon i protočni ventili za tuševne za gašenje požara, kada vatra prekine konopce koji zatežu opruge ventila. Uređaj je prenosiv, lako ga je transportovati i postaviti i na udaljenim i nepristupačnim mjestima. Ukupna težina sa svim dodacima iznosi oko 27 kg, volumen rezervoara za vodu i zrak iznosi oko 13,5 dm<sup>3</sup>. Jednostavan je za održavanje povremenom kontrolom na terenu medija za gašenje, zateznih konopaca, sirene i telefona. Lako ga je konstruisati, zadržavajući suštinu pronalaska, prema opisu i priloženih slika i od dijelova za vodovodne instalacije i svakodnevnoj upotrebi.

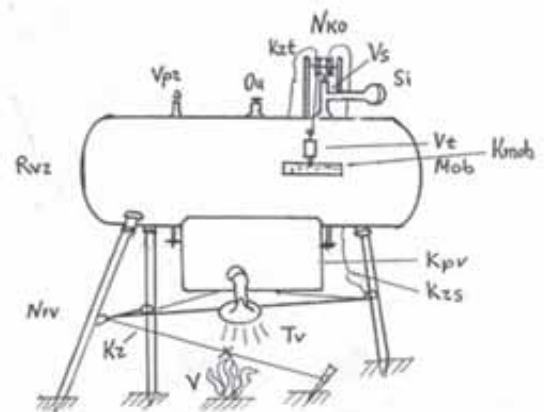

(21) **092690A** (22) 2009-01-30  
(43) 2010-03-31

(51) **B60H 3/00**

(71) NIKOLIĆ, Cvjetko  
Mladikovine bb, 74275 Blatnica  
BA

(72) NIKOLIĆ, Cvjetko  
Mladikovine bb, 74275 Blatnica  
BA

(74) NEMA ZASTUPNIKA

(54) **UREĐAJ PROTIV OTPORA VAZDUHA KOD  
AUTOMOBILA**

(57)  
Uređaj otpora vazduha koji uključuje kompletan uređaj (17) koji ima ispred sebe takozvanu masku (33) iza maske se nalazi zaštitna mrežica (22) koja je montirana na usisni otvor (16) gdje je iza otvora postavljen ventilator-i (18) koji pokreće elektro motor usmjeravajući vazduh pod određenim pritiskom prema suženom izlazu (9) gdje iznad ostatka poklopca motora (11) vjetrobranskog stakla (23) prelazi dalje iznad krova vozila (12).

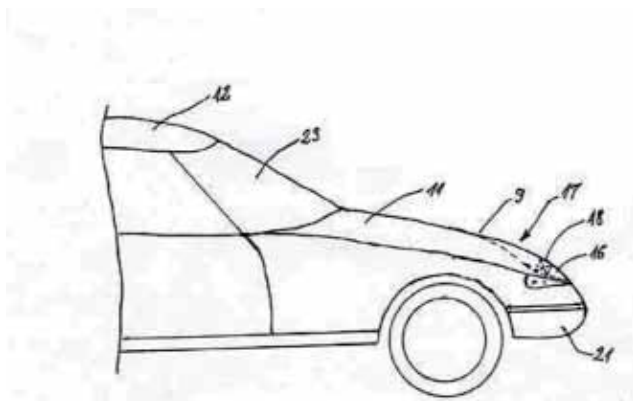



## INDEKS PREMA RASTUĆEM BROJU PRIJAVE PATENATA

### REGISTARSKI BROJ PRIJAVE PATENATA

BAP041621A	BAP082621A
BAP052171A	BAP082635A
BAP052175A	BAP082647A
BAP052176A	BAP082648A
BAP052244A	BAP082649A
BAP052253A	BAP082652A
BAP052296A	BAP082656A
BAP052298A	BAP082659A
BAP062322A	BAP082665A
BAP062330A	BAP092690A
BAP062333A	
BAP062347A	
BAP062359A	
BAP062367A	
BAP062368A	
BAP062369A	
BAP062371A	
BAP062372A	
BAP062382A	
BAP062391A	
BAP062401A	
BAP062408A	
BAP062417A	
BAP062423A	
BAP062428A	
BAP062434A	
BAP062435A	
BAP062439A	
BAP062442A	
BAP062448A	
BAP062451A	
BAP062457A	
BAP062461A	
BAP062470A	
BAP062504A	
BAP072588A	
BAP072589A	
BAP072596A	
BAP072598A	
BAP072605A	

**INDEKS PREMA MKP****KLASIFIKACIJSKA OZNAKA PRIJAVA  
PATENATA PREMA MKP****REGISTARSKI BROJ  
PRIJAVE PATENATA**

A22C 7/00	BAP072588A
A22C 9/00	BAP072588A
A45D 19/02	BAP072589A
A47G (2006.01)	BAP072589A
A61K	BAP072598A
A61K 39/395	BAP072598A
A61K 9/50	BAP072598A
A61K 31/165	BAP072605A
A61K 31/205	BAP062368A
A61K 31/41	BAP062368A
A61K 31/4188	BAP062368A
A61K 31/426	BAP062322A
A61K 31/435	BAP062322A
A61K 31/4375	BAP041621A
A61K 31/4375	BAP041621A
A61K 31/4439	BAP062330A
A61K 31/445	BAP062333A
A61K 31/454	BAP062333A
A61K 31/46	BAP062333A
A61K 31/47	BAP062333A
A61K 31/47	BAP062333A
A61K 31/4745	BAP062333A
A61K 31/4748	BAP062333A
A61K 31/505 // (C07D 403/12, 239:00, 209:00) (C07D 401/14, 239:00, 211:00, 209:00)	
A61K 31/519	BAP062347A
A61K 31/519	BAP062347A
A61K 31/52	BAP062347A
A61K 31/5365	BAP062347A
A61K 31/55	BAP062347A
A61K 31/69	BAP062359A
A61K 38/03	BAP062359A
A61K 38/12	BAP062359A
A61K 38/16	BAP062359A
A61K 38/17	BAP062359A
A61K 38/18	BAP062359A
A61K 38/21	BAP062367A
A61K 39/395	BAP062367A
A61K 47/00	BAP062367A
A61K 47/02	BAP062367A
A61K 47/32	BAP062367A
A61K 47/42	BAP062369A
A61K 47/48	BAP062371A
A61K 9/08	BAP062371A

**INDEKS PREMA MKP****KLASIFIKACIJSKA OZNAKA PRIJAVA  
PATENATA PREMA MKP****REGISTARSKI BROJ  
PRIJAVE PATENATA**

A61K 9/10	BAP062382A
A61K 9/16	BAP062382A
A61K 9/20	BAP062382A
A61K 9/26	BAP062391A
A61K 9/32	BAP062391A
A61P 01/08	BAP062391A
A61P 11/00	BAP062401A
A61P 25/00	BAP062401A
A61P 25/18	BAP062401A
A61P 3/00	BAP062401A
A61P 3/10	BAP062401A
A61P 31/18	BAP062401A
A61P 35/00	BAP062401A
A61P 35/00	BAP062401A
A61P 35/00	BAP062401A
A61P 43/00	BAP062408A
A62C 39/00	BAP062408A
B01D 15/00	BAP062408A
B01D 15/08	BAP062408A
B01D 46/00	BAP062417A
B01F 1/00	BAP062417A
B60B 17/02	BAP062417A
B60B 9/00	BAP062417A
B60B 9/02	BAP062417A
B60H 3/00	BAP062423A
B62M 29/00	BAP062423A
B65D 51/24	BAP062423A
B65D 81/00	BAP062423A
B65D 85/808	BAP062428A
B65D 85/812	BAP062428A
C05D 9/02	BAP062428A
C05F 1/00	BAP062428A
C05F 11/00	BAP062428A
C07C 229/60	BAP062428A
C07C 231/12	BAP062434A
C07C 231/24	BAP062434A
C07C 233/63	BAP062435A
C07C 233/66	BAP062435A
C07C 243/12	BAP062439A
C07C 53/00	BAP062439A
C07D 239/47	BAP062439A
C07D 207/20	BAP062442A
C07D 209/46	BAP062442A
C07D 211/26	BAP062442A
C07D 215/22	BAP062442A
C07D 215/54	BAP062442A

**INDEKS PREMA MKP****KLASIFIKACIJSKA OZNAKA PRIJAVA  
PATENATA PREMA MKP****REGISTARSKI BROJ  
PRIJAVE PATENATA**

C07D 223/10	BAP062442A
C07D 223/12	BAP062442A
C07D 231/12	BAP062442A
C07D 231/14	BAP062442A
C07D 231/20	BAP062442A
C07D 239/48	BAP062442A
C07D 263/00	BAP062442A
C07D 265/26	BAP062442A
C07D 277/46	BAP052171A
C07D 401/04	BAP052171A
C07D 401/06	BAP052175A
C07D 401/12	BAP052175A
C07D 401/14	BAP052176A
C07D 403/04	BAP062448A
C07D 403/06	BAP062448A
C07D 403/12	BAP062451A
C07D 403/12	BAP062451A
C07D 403/14	BAP062451A
C07D 405/12	BAP062457A
C07D 405/14	BAP062457A
C07D 409/04	BAP062457A
C07D 409/12	BAP062461A
C07D 409/12	BAP062461A
C07D 409/14	BAP062470A
C07D 413/14	BAP062470A
C07D 417/14	BAP052244A
C07D 453/02	BAP052244A
C07D 453/06	BAP052253A
C07D 471/04	BAP052253A
C07D 471/04	BAP062504A
C07D 471/04	BAP062504A
C07D 471/04;	BAP062504A
C07D 473/00	BAP062504A
C07D 487/04	BAP062504A
C07D 487/04	BAP062504A
C07D 487/08	BAP052298A
C07D 498/04	BAP052298A
C07D 498/04	BAP052298A
C07D 513/04	BAP052298A
C07F 5/02	BAP052298A
C07J 71/00	BAP052298A
C07K 1/20	BAP052298A
C07K 14/435 (2006.01)	BAP052298A
C07K 14/505	BAP052298A
C07K 14/705	BAP052298A
C07K 14/71	BAP052298A

## INDEKS PREMA MKP

**KLASIFIKACIJSKA OZNAKA PRIJAVA  
PATENATA PREMA MKP**

**REGISTARSKI BROJ  
PRIJAVE PATENATA**

C07K 14/76	BAP082621A
C07K 16/28	BAP082621A
C07K 16/46	BAP082635A
C07K 19/00	BAP082635A
C07K 7/00	BAP082647A
C07K 7/64	BAP082648A
C12N 5/20	BAP072596A
E04G 3/02	BAP072596A
E04G 3/06	BAP082649A
E05B 65/04	BAP082652A
F01K 25/00	BAP082652A
F01K 25/02	BAP082652A
F24F 7/007	BAP082656A
F24F 7/04	BAP082659A
F24F 7/08	BAP082659A
G01N 33/566	BAP082665A
G01R 33/28	BAP092690A

**INDEKS PREMA PODNOSIOCIMA PRIJAVE PATENATA**

<b>“JOINT STOCK COMPANY GRINDEKS”</b>	<b>BAP062451A</b>
<b>Acceleron Pharma Inc.</b>	<b>BAP082656A</b>
<b>Affymax, Inc.</b>	<b>BAP062367A</b>
<b>ARENA PHARMACEUTICALS INC.</b>	<b>BAP052298A</b>
<b>ARES TRADING S.A.</b>	<b>BAP052175A</b> <b>BAP052244A</b>
<b>AVENTIS PHARMA S.A.</b>	<b>BAP062442A</b>
<b>BEGIĆ, Sabit</b>	<b>BAP082659A</b>
<b>BOEHRINGER INGELHEIM INTERNATIONAL GMBH</b>	<b>BAP062470A</b>
<b>CENTRO DE INMUNOLOGIA MOLECULAR</b>	<b>BAP052176A</b> <b>BAP052253A</b>
<b>CEPHALON, INC.</b>	<b>BAP062371A</b> <b>BAP062382A</b>
<b>Condit International Limited</b>	<b>BAP062457A</b>
<b>ConjuChem Biotechnologies Inc.</b>	<b>BAP062504A</b>
<b>DŽANKO, Nikša</b>	<b>BAP082648A</b>
<b>DALJEVIĆ, Vukašin</b>	<b>BAP082649A</b>
<b>DUJAKOVIĆ, Zoran</b>	<b>BAP072598A</b> <b>BAP082635A</b>
<b>H. LUNDBECK A/S</b>	<b>BAP062434A</b>
<b>HÄLSSSEN &amp; LYON GmbH</b>	<b>BAP072588A</b> <b>BAP072589A</b>
<b>HELSINN HEALTHCARE SA</b>	<b>BAP052171A</b>
<b>KAPOR, Četko</b>	<b>BAP082621A</b>
<b>KARADŽIĆ, Ejub</b>	<b>BAP082665A</b>
<b>LABORATOIRES SERONO S.A.</b>	<b>BAP062428A</b>
<b>Laboratoires Serono SA</b>	<b>BAP062372A</b>

## INDEKS PREMA PODNOSIOCIMA PRIJAVE PATENATA

MERCKLE GmbH	BAP041621A
MURTIĆ, Nedžib	BAP082652A
NIKOLIĆ, Cvjetko	BAP092690A
Nycomed GmbH	BAP062322A BAP062359A BAP062423A
Ortho-McNeil Pharmaceutical, Inc.	BAP062461A
PAPPAS, Panagiotis, T.	BAP062369A
PFIZER INC.	BAP062391A
PFIZER PRODUCTS INC.	BAP062401A
RICHTER GEDEON VEGYÉSZETI GYÁR RT.	BAP062368A
SADIĆ, Alma	BAP082647A
SANOFI-AVENTIS	BAP062333A BAP062417A BAP062439A
Sanofi-Aventis Deutschland GmbH	BAP062408A BAP062448A
SCHERING AKTIENGESELLSCHAFT	BAP062435A
SOLVAY PHARMACEUTICALS B.V.	BAP062330A
STOJANOVIĆ, Velimir	BAP072596A
TARKETT SAS	BAP052296A
VASIĆ, Ratko	BAP072605A
WARNER-LAMBERT COMPANY LLC	BAP062347A

## RJEŠENJA O DODJELI PATENTA

(na osnovu člana 41. Zakona o industrijskom vlasništvu u BiH)

(registarski broj patenta)

**BAP99474**

(objavljeno u glasniku)

**3/2009**

(broj rješenja o dodjeli patenta)

**IP-01699/10-02ŠI**

(datum rješenja o dodjeli patenta)

**2010-02-08**

(registarski broj patenta)

**BAP01695**

(objavljeno u glasniku)

**4/2009**

(broj rješenja o dodjeli patenta)

**IP-03130/10-02MD**

(datum rješenja o dodjeli patenta)

**2010-03-11**

(registarski broj patenta)

**BAP01745**

(objavljeno u glasniku)

**4/2009**

(broj rješenja o dodjeli patenta)

**IP-03753/10-02MD**

(datum rješenja o dodjeli patenta)

**2010-03-23**

(registarski broj patenta)

**BAP01804**

(objavljeno u glasniku)

**4/2009**

(broj rješenja o dodjeli patenta)

**IP-03133/10-02MD**

(datum rješenja o dodjeli patenta)

**2010-03-11**

(registarski broj patenta)

**BAP041668**

(objavljeno u glasniku)

**3/2009**

(broj rješenja o dodjeli patenta)

**IP-00045/10-02ŠS**

(datum rješenja o dodjeli patenta)

**2010-01-05**

(registarski broj patenta)

**BAP041790**

(objavljeno u glasniku)

**4/2009**

(broj rješenja o dodjeli patenta)

**IP-02930/10-02RS**

(datum rješenja o dodjeli patenta)

**2010-03-05**

(registarski broj patenta)

**BAP041891**

(objavljeno u glasniku)

**3/2009**

(broj rješenja o dodjeli patenta)

**IP-01788/10-02II**

(datum rješenja o dodjeli patenta)

**2010-02-10**

(registarski broj patenta)

**BAP041896**

(objavljeno u glasniku)

**3/2009**

(broj rješenja o dodjeli patenta)

**IP-01475/10-02II**

(datum rješenja o dodjeli patenta)

**2010-02-03**

(registarski broj patenta)

**BAP041902**

(objavljeno u glasniku)

**3/2009**

(broj rješenja o dodjeli patenta)

**IP-02691/10-02PB**

(datum rješenja o dodjeli patenta)

**2010-02-26**

(registarski broj patenta)

**BAP041930**

(objavljeno u glasniku)

**3/2009**

(broj rješenja o dodjeli patenta)

**IP-12830/09-02PB**

(datum rješenja o dodjeli patenta)

**2009-12-30**

(registarski broj patenta)

**BAP051936**

(objavljeno u glasniku)

**3/2009**

(broj rješenja o dodjeli patenta)

**IP-02048/10-02RS**

(datum rješenja o dodjeli patenta)

**2010-02-16**

(registarski broj patenta)

**BAP051958**

(objavljeno u glasniku)

**2/2009**

(broj rješenja o dodjeli patenta)

**IP-02430/10-02RS**

(datum rješenja o dodjeli patenta)

**2010-02-23**



(registarski broj patenta)

**BAP051959**

(objavljeno u glasniku)

**3/2009**

(broj rješenja o dodjeli patenta)

**IP-02389/10-02RS**

(datum rješenja o dodjeli patenta)

**2010-02-22**

(registarski broj patenta)

**BAP051964**

(objavljeno u glasniku)

**3/2009**

(broj rješenja o dodjeli patenta)

**IP-02153/10-02RS**

(datum rješenja o dodjeli patenta)

**2010-02-18**

(registarski broj patenta)

**BAP051968**

(objavljeno u glasniku)

**3/2009**

(broj rješenja o dodjeli patenta)

**IP-01791/10-02RS**

(datum rješenja o dodjeli patenta)

**2010-02-10**

(registarski broj patenta)

**BAP051978**

(objavljeno u glasniku)

**4/2009**

(broj rješenja o dodjeli patenta)

**IP-03158/10-02ŠS**

(datum rješenja o dodjeli patenta)

**2010-03-11**

(registarski broj patenta)

**BAP052021**

(objavljeno u glasniku)

**3/2009**

(broj rješenja o dodjeli patenta)

**IP-01770/10-02RS**

(datum rješenja o dodjeli patenta)

**2010-02-09**

(registarski broj patenta)

**BAP052031**

(objavljeno u glasniku)

**3/2009**

(broj rješenja o dodjeli patenta)

**IP-01548/10-02RS**

(datum rješenja o dodjeli patenta)

**2010-02-04**

(registarski broj patenta)

**BAP052036**

(objavljeno u glasniku)

**3/2009**

(broj rješenja o dodjeli patenta)

**IP-02086/10-02RS**

(datum rješenja o dodjeli patenta)

**2010-02-17**

(registarski broj patenta)

**BAP052051**

(objavljeno u glasniku)

**3/2009**

(broj rješenja o dodjeli patenta)

**IP-03127/10-02RS**

(datum rješenja o dodjeli patenta)

**2010-03-11**

(registarski broj patenta)

**BAP052058**

(objavljeno u glasniku)

**3/2009**

(broj rješenja o dodjeli patenta)

**IP-01960/10-02RS**

(datum rješenja o dodjeli patenta)

**2010-02-15**

(registarski broj patenta)

**BAP052066**

(objavljeno u glasniku)

**4/2009**

(broj rješenja o dodjeli patenta)

**IP-02429/10-02ŠS**

(datum rješenja o dodjeli patenta)

**2010-02-23**

(registarski broj patenta)

**BAP052068**

(objavljeno u glasniku)

**3/2009**

(broj rješenja o dodjeli patenta)

**IP-01610/10-02RS**

(datum rješenja o dodjeli patenta)

**2010-02-05**

(registarski broj patenta)

**BAP052075**

(objavljeno u glasniku)

**3/2009**

(broj rješenja o dodjeli patenta)

**IP-00269/10-02ŠS**

(datum rješenja o dodjeli patenta)

**2010-01-11**

(registarski broj patenta)

**BAP052077**

(objavljeno u glasniku)

**3/2009**

(broj rješenja o dodjeli patenta)

**IP-01906/10-02RS**

(datum rješenja o dodjeli patenta)

**2010-02-12**

(registarski broj patenta)

**BAP052078**

(objavljeno u glasniku)

**3/2009**

(broj rješenja o dodjeli patenta)

**IP-01871/10-02RS**

(datum rješenja o dodjeli patenta)

**2010-02-12**

(registarski broj patenta)

**BAP052089**

(objavljeno u glasniku)

**4/2009**

(broj rješenja o dodjeli patenta)

**IP-02556/10-02ŠS**

(datum rješenja o dodjeli patenta)

**2010-02-24**

(registarski broj patenta)

**BAP052102**

(objavljeno u glasniku)

**3/2009**

(broj rješenja o dodjeli patenta)

**IP-01352/10-02PB**

(datum rješenja o dodjeli patenta)

**2010-02-01**

(registarski broj patenta)

**BAP052105**

(objavljeno u glasniku)

**3/2009**

(broj rješenja o dodjeli patenta)

**IP-03145/10-02II**

(datum rješenja o dodjeli patenta)

**2010-03-11**

(registarski broj patenta)

**BAP052108**

(objavljeno u glasniku)

**3/2009**

(broj rješenja o dodjeli patenta)

**00872/10-02PB**

(datum rješenja o dodjeli patenta)

**2010-01-22**

(registarski broj patenta)

**BAP052109**

(objavljeno u glasniku)

**3/2009**

(broj rješenja o dodjeli patenta)

**IP-02413/10-02PB**

(datum rješenja o dodjeli patenta)

**2010-02-23**

(registarski broj patenta)

**BAP052111**

(objavljeno u glasniku)

**3/2009**

(broj rješenja o dodjeli patenta)

**IP-01439/10-02II**

(datum rješenja o dodjeli patenta)

**2010-02-03**

(registarski broj patenta)

**BAP052138**

(objavljeno u glasniku)

**3/2009**

(broj rješenja o dodjeli patenta)

**IP-01501/10-02RS**

(datum rješenja o dodjeli patenta)

**2010-02-04**

(registarski broj patenta)

**BAP052154**

(objavljeno u glasniku)

**3/2009**

(broj rješenja o dodjeli patenta)

**IP-01992/10-02RS**

(datum rješenja o dodjeli patenta)

**2010-02-16**

(registarski broj patenta)

**BAP052155**

(objavljeno u glasniku)

**3/2009**

(broj rješenja o dodjeli patenta)

**IP-01937/10-02RS**

(datum rješenja o dodjeli patenta)

**2010-02-15**

(registarski broj patenta)

**BAP051169**

(objavljeno u glasniku)

**4/2009**

(broj rješenja o dodjeli patenta)

**IP-00496/10-02ÈS**

(datum rješenja o dodjeli patenta)

**2010-01-15**

(registarski broj patenta)

**BAP052178**

(objavljeno u glasniku)

**4/2009**

(broj rješenja o dodjeli patenta)

**IP-03674/10-02ŠS**

(datum rješenja o dodjeli patenta)

**2010-03-22**

(registarski broj patenta)

**BAP052180**

(objavljeno u glasniku)

**3/2009**

(broj rješenja o dodjeli patenta)

**IP-00095/10-02ŠS**

(datum rješenja o dodjeli patenta)

**2010-01-06**

(registarski broj patenta)

**BAP052194**

(objavljeno u glasniku)

**4/2009**

(broj rješenja o dodjeli patenta)

**IP-03270/10-02ŠS**

(datum rješenja o dodjeli patenta)

**2010-03-15**

(registarski broj patenta)

**BAP052202**

(objavljeno u glasniku)

**3/2009**

(broj rješenja o dodjeli patenta)

**IP-00194/10-02ŠS**

(datum rješenja o dodjeli patenta)

**2010-01-08**

(registarski broj patenta)

**BAP052203**

(objavljeno u glasniku)

**4/2009**

(broj rješenja o dodjeli patenta)

**IP-03802/10-02ŠS**

(datum rješenja o dodjeli patenta)

**2010-03-23**

(registarski broj patenta)

**BAP052221**

(objavljeno u glasniku)

**4/2009**

(broj rješenja o dodjeli patenta)

**IP-03326/10-02ŠS**

(datum rješenja o dodjeli patenta)

**2010-03-16**

(registarski broj patenta)

**BAP052255**

(objavljeno u glasniku)

**3/2009**

(broj rješenja o dodjeli patenta)

**IP-01514/10-02II**

(datum rješenja o dodjeli patenta)

**2010-02-04**

(registarski broj patenta)

**BAP052270**

(objavljeno u glasniku)

**3/2009**

(broj rješenja o dodjeli patenta)

**IP-01561/10-02PB**

(datum rješenja o dodjeli patenta)

**2010-02-04**

(registarski broj patenta)

**BAP052271**

(objavljeno u glasniku)

**3/2009**

(broj rješenja o dodjeli patenta)

**IP-01556/10-02PB**

(datum rješenja o dodjeli patenta)

**2010-02-04**

(registarski broj patenta)

**BAP052280**

(objavljeno u glasniku)

**2/2008**

(broj rješenja o dodjeli patenta)

**IP-12788/09-02II**

(datum rješenja o dodjeli patenta)

**2009-12-29**

(registarski broj patenta)

**BAP052284**

(objavljeno u glasniku)

**3/2009**

(broj rješenja o dodjeli patenta)

**IP-03315/10-02II**

(datum rješenja o dodjeli patenta)

**2010-03-16**

(registarski broj patenta)

**BAP052286**

(objavljeno u glasniku)

**3/2009**

(broj rješenja o dodjeli patenta)

**IP-03216/10-02II**

(datum rješenja o dodjeli patenta)

**2010-03-12**

(registarski broj patenta)

**BAP052296**

(objavljeno u glasniku)

**OBJAVITI**

(broj rješenja o dodjeli patenta)

**IP-02998/10-02II**

(datum rješenja o dodjeli patenta)

**2010-03-05**

(registarski broj patenta)

**BAP062303**

(objavljeno u glasniku)

**3/2009**

(broj rješenja o dodjeli patenta)

**IP-01644/10-02PB**

(datum rješenja o dodjeli patenta)

**2010-02-05**

(registarski broj patenta)

**BAP062311**

(objavljeno u glasniku)

**3/2009**

(broj rješenja o dodjeli patenta)

**IP-01035/10-02PB**

(datum rješenja o dodjeli patenta)

**2010-01-26**

(registarski broj patenta)

**BAP062314**

(objavljeno u glasniku)

**3/2009**

(broj rješenja o dodjeli patenta)

**IP-00569/10-02PB**

(datum rješenja o dodjeli patenta)

**2010-01-18**

(registarski broj patenta)

**BAP062348**

(objavljeno u glasniku)

**4/2009**

(broj rješenja o dodjeli patenta)

**IP-02836/10-02RS**

(datum rješenja o dodjeli patenta)

**2010-03-03**

(registarski broj patenta)

**BAP062351**

(objavljeno u glasniku)

**4/2009**

(broj rješenja o dodjeli patenta)

**IP-02887/10-02RS**

(datum rješenja o dodjeli patenta)

**2010-03-04**

(registarski broj patenta)

**BAP062363**

(objavljeno u glasniku)

**4/2009**

(broj rješenja o dodjeli patenta)

**IP-03093/10-02RS**

(datum rješenja o dodjeli patenta)

**2010-03-10**

(registarski broj patenta)

**BAP062378**

(objavljeno u glasniku)

**3/2009**

(broj rješenja o dodjeli patenta)

**IP-01487/10-02PB**

(datum rješenja o dodjeli patenta)

**2010-02-03**

(registarski broj patenta)

**BAP062381**

(objavljeno u glasniku)

**3/2009**

(broj rješenja o dodjeli patenta)

**IP-01091/10-02PB**

(datum rješenja o dodjeli patenta)

**2010-01-27**

(registarski broj patenta)

**BAP062506**

(objavljeno u glasniku)

**4/2008**

(broj rješenja o dodjeli patenta)

**IP-00619/10-02II**

(datum rješenja o dodjeli patenta)

**2010-01-19**

(registarski broj patenta)

**BAP072564**

(objavljeno u glasniku)

**3/2009**

(broj rješenja o dodjeli patenta)

**IP-00292/10-02RS**

(datum rješenja o dodjeli patenta)

**2010-01-12**

(registarski broj patenta)

**BAP072566**

(objavljeno u glasniku)

**4/2008**

(broj rješenja o dodjeli patenta)

**IP-12787/09-02PB**

(datum rješenja o dodjeli patenta)

**2009-12-29**

(registarski broj patenta)

**BAP072574**

(objavljeno u glasniku)

**2/2009**

(broj rješenja o dodjeli patenta)

**IP-00131/10-02ŠS**

(datum rješenja o dodjeli patenta)

**2010-01-07**

(registarski broj patenta)

**BAP072579**

(objavljeno u glasniku)

**2/2009**

(broj rješenja o dodjeli patenta)

**IP-02983/10-02ŠS**

(datum rješenja o dodjeli patenta)

**2010-03-05**

(registarski broj patenta)

**BAP092726**

(objavljeno u glasniku)

**4/2009**

(broj rješenja o dodjeli patenta)

**IP-03245/10-02PB**

(datum rješenja o dodjeli patenta)

**2010-03-15**

**RJEŠENJA O DODJELI PATENTA****(na osnovu člana 44. Zakona o industrijskom vlasništvu u BiH)**(11) **BAP00560** (45) 2010-03-31

(21) 00560A (22) 2000-03-27

(31) 60/060,337 (32) 1997-09-29 (33) US

(86) US98/20602 1998-09-29

(87) 99/16419 1999-04-08

(51) **A 61 K 9/00, 9/51**

(73) NEKTAR THERAPEUTICS, a Delaware (US)

corporation

150 Industrial Road, San Carlos CA 94070

US

(72) DELLAMARY, Luis A.

838 Redbery Court, San Marcos, CA 92069

US

SCHUTT, Ernest G.

12139 Ragweed Street, San Diego, CA 92129

US

KABALNOV, Alexey

4410 N.W. Witham Hill Drive #3, Corvallis, OR 97330

US

WEERS, Jeffry G.

432 Coronado Avenue, Half Moon Bay, CA 94019

US

TARARA, Thomas E.

556 Windlass Lane, Foster City, CA 94404

US

(74) Dragan Mićunović

"Živko Mijatović &amp; Partners"

(54) **PERFORIRANE MIKROČESTICE I METODE  
KORIŠTENJA**

(57)

1. Praškasta formulacija, naznačena time, da sadrži više perforiranih mikrostruktura, pri čemu te mikrostrukture uključuju aktivnu tvar s prosječnim aerodinamičnim promjerom manjim od 5  $\mu\text{m}$  i nasipnom gustoćom manjom od 0,5 g/cm<sup>3</sup> (Golo broj 3 je eksponent), i kad se suspendira u tekućem sredstvu, volumen sredstva koji zamijene perforirane mikrostrukture uključuje manje od 70% prosječnog volumena mikrostrukture, definiranog s granicom mikrostrukture dok su mikrostrukture bile krute.

Broj ostalih patentnih zahtjeva: 48

(11) **BAP00654** (45) 2010-03-31

(21) 00654A (22) 2000-10-30

(31) 198 21 609.2 (32) 1998-05-14 (33) DE  
198 51 345.3 1998-11-06 DE

(86) EP99/03253 1999-05-12

(87) 99/58457 1999-11-18

(51) **C 02 F 1/72**

(73) SÖLL, Peter

Alte Plauener Strasse 61, D-95028 Hof,

DE

WILLUWEIT, Thomas

Schleizer Strasse 105, D-95028 Hof,

DE

(72) JAKOBSON, Gerald

Schleife 11a, D-77770 Durbach,

DE

URLICH, Kai-Uwe

Neckarsulmer Ring 9, D-09405 Zschopau,

DE

NOWICKI, Stefan

Klarastrasse 46, D-45130 Essen.

DE

WILLUWEIT, Thomas

Schleizer Strasse 105, D-95028 Hof,

DE

(74) Dr DIANA PROTIĆ-TKALČIĆ

(54) **POSTUPAK ZA OBRADU VODA, TLA, TALOGA I/  
ILI MULJEVA**

(57)

1. Upotreba peroksida zemno alkalijskih metala, naznačena time, da se oni koriste za imobilizaciju fosfata u vodama, kao što su stajaćice ili tekućice i otpadne vode, zemlji, talozima i/ili mulju.

Broj ostalih patentnih zahtjeva: 10

(11) **BAP021121** (45) 2010-03-31  
 (21) 021121A (22) 2002-06-25  
 (31) 00/01788 (32) 2000-02-14 (33) FR  
 (86) FR01/00441 2001-02-14  
 (87) 01/58988A1 2001-08-16

(51) **C08J 3/22**

(73) OMYA DEVELOPMENT AG  
 42 Baslerstrasse, CH-4665 Oftringen  
 CH

(72) HUSSON, Maurice  
 4, rue Jean Moulin, F-51000 Chalons en Champagne  
 FR  
 BLANCHARD, Pierre  
 63, chemin de Budron, F-01600 Reyrieux  
 FR

(74) "ŽIVKO MIJATOVIĆ & PARTNERS" d.o.o. Sarajevo  
 "INTELBIRO" d.o.o.

(54) **KONCENTRATI MATERIJALA ZA ISPUNU ZA  
 UPOTREBU KOD TERMOPLASTIČNIH  
 MATERIJALA**

(57)

1. Postupak pripreme glavnih smjesa ili koncentrata mineralnog(ih) punila, jako ispunjenih mineralnom(im) tvari(ma) ili punilom(ima), koje su upotrebljive za punjenje termoplastičnih materijala već navedenim mineralnim punilima, uz upotrebu polimera ili polimernih smjesa kao veziva, *naznačen time*, da navedeni polimeri ili polimerne smjese:

- sadržavaju barem jedan izotaktički polipropilen vrlo visoke fluidnosti, i
- imaju postotak kristaliničnosti, općenito nazvan indeksom izotaktičnosti, iznad otprilike 20%, preferencijalno u rasponu između 30 % i 90 %, vrlo preferencijalno u rasponu između 50 % i 85 %, izmjeren metodom DSC.
- *tako da* je sadržaj mineralnog punjenja ili glavne smjese veći od 80% u masi.

Broj ostalih patentnih zahtjeva: 10

(11) **BAP021169** (45) 2010-03-31  
 (21) 021169A (22) 2002-08-06  
 (31) 00/00139 (32) 2000-01-24 (33) SE  
 (86) SE01/00040 2001-01-24  
 (87) 01/53437A1 2001-07-26

(51) **C 10 L 1/18, C 10 L 1/06**

(73) HULL, Angelica  
 Fjällvägen 3b, S -181 31 Lidingö  
 SE

(72) GOLUBKOV, Igor  
 Fjällvägen 3b, S -181 31 Lidingö  
 SE  
 HULL, Angelica  
 Fjällvägen 3b, S -181 31 Lidingö  
 SE

(74) "LINEA SUŠIĆ" d.o.o.

(54) **METOD REDUKCIJE TLAKA PARE MOTORNIH  
 GORIVA, KOJA SADRŽAVAJU ETANOL,  
 ZA MOTOR S UNUTARNJIM SAGORJEVANJEM  
 KOJI IMA PALJENJE NA SVJEĆICU**

(57)

1. Postupak redukcije tlaka pare u smjesi motornog goriva na bazi C<sub>3</sub>-C<sub>12</sub> ugljikovodika za konvencionalne motore s unutarnjim sagorijevanjem, koje sadržava 0.1 do 20 volumenskih % etanola, ne više od 0.25 masenih % vode u skladu s ASTM D 6304, i ne više od 7 masenih % kisika u skladu s ASTM D 4815, kod najmanje od 80% povećanog tlaka pare od uvođenja etanola, a puno bolje kod tlaka pare od same komponente C<sub>3</sub>-C<sub>12</sub> ugljikovodika (a), naznačen time, da je osim C<sub>3</sub>-C<sub>12</sub> ugljikovodične komponente (a) i komponente etanola (b), u smjesi goriva prisutna komponenta koja sadržava kisik (c) u količini od 0.05 do 15 volumenskih % od ukupnog volumena smjese goriva, pri čemu je komponenta (c) odabrana tako da bude barem jedna od sljedećih tipova spojeva: -alkanol, koji ima 3 do 10 atoma ugljika;

- dialkil eter, koji ima 6 do 10 atoma ugljika;
- keton, koji ima 4 do 9 atoma ugljika;
- alkil ester alkanoične kiseline, koji ima 5 do 8 atoma ugljika;
- hidroksiketon, koji ima 4 do 6 atoma ugljika;
- keton ester alkanoične kiseline, koji ima 5 do 8 atoma ugljika;
- heterociklični spoj koji sadržava kisik odabran između sljedećih: tetrahidrofurfuril alkohol, tetrahidrofurfuril acetat, dimetiltetrahidro-furan, tetrametiltetrahidrofuran, metil tetrahidropiran, 4-metil-4-oksitetrahidropiran, i njihove mješavine, te dajekomponenta (d), odabrana od najmanje jednog C<sub>6</sub>-C<sub>12</sub> ugljikovodika, prisutna u smjesi goriva u količini tako daje omjer (b) : ((c)+(d)) od 1:200 do 200:1 volumena.

Broj ostalih patentnih zahtjeva: 8

---

---

(11) **BAP031357** (45) 2010-03-31

(21) 031357A (22) 2003-03-27

(86) IB00/01495 2000-10-18

(87) 02/33669 2002-04-25

(51) **G07F 7/10, H 04 M 1/215**

(73) ULTRA PROIZVODNJA ELEKTRONSKIH NAPRAV  
D.O.O.Cesta Otona Župančiča 23a,  
1410 Zagorje  
SI

(72) POLUTNIK, Aleksander  
Ultra Proizvodnja elektronskih naprav d.o.o.,  
Cesta Otona Župančiča 23a, 1410 Zagorje  
SI  
PAVLIĆ, Bogdan  
Ultra Proizvodnja elektronskih naprav d.o.o.,  
Cesta Otona Župančiča 23a, 1410 Zagorje  
SI

(74) Dragan Mićunović

(54) **SISTEM ZA RAZMJENU PODATAKA ZA NAPLATU  
I TERMINALNI UREĐAJ ZA NAPLATU KOJI SE  
PRI TOME KORISTI**

(57)  
Terminalni uređaj za naplatu za priključenje na uređaj na mjestu prodaje i na mobilni telefon (14) za priključenje na centar za autorizaciju (7), naznačen time što spomenuti terminalni uređaj za naplatu (70) sadrži prilagodni sklop (19) za slobodno priključenje spomenutog terminalnog uređaja za naplatu (70) na spomenuti mobilni telefon (14) za razmjenu govornih informacija s podacima između spomenutog terminalnog uređaja za naplatu (70) i spomenutog centra za autorizaciju (7) preko spomenutog mobilnog telefona (14), pri čemu spomenuti terminalni uređaj za naplatu dodatno sadrži i sklop za obradu podataka (77) koji je priključen na spomenuti prilagodni sklop (19), a koji služi za obradu podataka primljenih od spomenutog prilagodnog sklopa (79) i za generiranje podataka koji se šalju u spomenuti prilagodni sklop (19), pri čemu spomenuti prilagodni sklop (19) sadrži spojni sklop (20) na koji su priključeni spomenuti mobilni telefon (14) i modem (12) koji je spojen na spomenuti spojni sklop (20) i na spomenuti sklop za obradu podataka (77), a koji služi za pretvorbu podataka primljenih od spomenutog centra za autorizaciju (7) preko spomenutog mobilnog telefona i preko spomenutog spojnog sklopa, u podatke koji se šalju u spomenuti sklop za obradu podataka (77) i za pretvorbu podataka primljenih iz spomenutog sklopa za obradu podataka (77) u govorne podatke prilagođene za slanje u spomenuti centar za autorizaciju (7) preko spomenutog spojnog sklopa i preko spomenutog mobilnog telefona, i pri čemu spomenuti spojni sklop (20) ima akustički veznik za prijenos govornih podataka preko spomenutog mobilnog telefona (14) u spomenuti centar za autorizaciju (7) i obratno.

---

---

(11) **BAP041637** (45) 2010-03-31

(21) 041637A (22) 2004-02-10

(31) 01307755.7 (32) 2001-09-12 (33) EP

(86) GB02/04147 2002-09-12

(87) 03/022301A2 2003-03-20

(51) **A 61 K 38/24, A 61 P 15/08**

(73) Laboratoires Serono SA  
Centre Industriel, 1267 Coinsins, Vaud  
CH

(72) HOWLES, Colin, Michael  
Serono International S.A., 15 Chemin des Mines,  
CH-1202 Geneva  
CH  
HILLIER, Stephen  
The University of Edinburgh Centre for Reproductive  
Biology, 37 Chalmers Street, Edinburgh  
GB

(74) "ŽIVKO MIJATOVIĆ & PARTNERS" d.o.o. Sarajevo  
"INTELBIRO" d.o.o.  
Dr DIANA PROTIĆ-TKALČIĆ

(54) **UPOTREBA LH U KONTROLIRANOJ  
HIPERSTIMULACIJI JAJNIKA**

(57)  
Upotreba luteinizirajućeg hormona (LH) ili njegovog analoga u proizvodnji lijeka za poticanje višestruke folikulogeneze kod ljudskih pacijentica, naznačena time, da se lijek primjenjuje tijekom početnog perioda koji počinje prvog dana stimulacijske faze u kontroliranoj hiperstimulaciji jajnika (COH) i ne nastavlja se nakon četvrtog dana stimulacijske faze u COH.

Broj ostalih patentnih zahtjeva: 9



- (11) **BAP041754** (45) 2010-03-31
- (21) 041754A (22) 2004-07-19
- (31) 60/350,877 (32) 2002-01-22 (33) US
- (86) IB03/00059 2003-01-10
- (87) 03/062236A1 2003-07-31
- (51) **C 07 D 471/04; A 61 K 31/519, A 61 P 35/00, 31/12, 25/00; C 07 F 9/6561; A 61 K 31/675**
- (73) WARNER-LAMBERT COMPANY LLC  
201 Tabor Road, Morris Plains, NJ 07950  
US
- (72) ZHOU, Hairong  
Pfizer Global Research and Development,  
2800 Plymouth Road, Ann Arbor, MI 48105  
US  
VANDERWEL, Scott, Norman  
Pfizer Global Research and Development,  
2800 Plymouth Road, Ann Arbor, MI 48105  
US  
TOOGOOD, Peter, Laurence  
Pfizer Global Research and Development,  
2800 Plymouth Road, Ann Arbor, MI 48105  
US  
SHEENAN, Derek, James  
Pfizer Global Research and Development,  
2800 Plymouth Road, Ann Arbor, MI 48105  
US  
REPINE, Joseph, Thomas  
Pfizer Global Research and Development,  
2800 Plymouth Road, Ann Arbor, MI 48105  
US  
QUIN, John III  
Pfizer Global Research and Development,  
2800 Plymouth Road, Ann Arbor, MI 48105  
US  
BOOTH, Richard, John  
Pfizer Global Research and Development,  
2800 Plymouth Road, Ann Arbor, MI 48105  
US  
BARVIAN, Mark, Robert  
Pfizer Global Research and Development,  
2800 Plymouth Road, Ann Arbor, MI 48105  
US
- (74) Dragan Mićunović  
"SD PETOSEVIC" d.o.o.  
Nedim Krilić

(54) **2-(PIRIDIN-2-ILAMINO)-PIRIDO[2,3d]  
PIRIMIDIN-7-ONI**  
(57)

1. 1. Spoj formule I: ili njegova farmaceutski prikladna sol, ester, amid, ili prolijek, naznačeni time, da: isprekidana linija predstavlja vezu po izboru, X<sup>1</sup>, X<sup>2</sup>, i X<sup>3</sup> su neovisno vodik, halogen, C<sub>1</sub>-C<sub>6</sub> alkil, C<sub>1</sub>-C<sub>6</sub> haloalkil, C<sub>1</sub>-C<sub>8</sub> alkoksi, C<sub>1</sub>-C<sub>8</sub> alkoksi, CN, NO<sub>2</sub>, OR<sup>5</sup>, NR<sup>5</sup>R<sup>6</sup>, CO<sub>2</sub>R<sup>6</sup>, COR<sup>5</sup>, S(0)nR<sup>5</sup>, CONR<sup>5</sup>R<sup>6</sup>, NR<sup>5</sup>COR<sup>6</sup>, NR<sup>5</sup>SO<sub>2</sub>R<sup>6</sup>, SO<sub>2</sub>NR<sup>5</sup>R<sup>6</sup>, i P(0)(OR<sup>5</sup>)(OR<sup>6</sup>); s uvjetom da najmanje jedan od X<sup>1</sup>, X<sup>2</sup>, i X<sup>3</sup> mora biti vodik; n = 0-2; R<sup>1</sup> je, u svakom slučaju, neovisno, vodik, halogen, C<sub>1</sub>-C<sub>6</sub> alkil, C<sub>1</sub>-C<sub>6</sub> haloalkil, C<sub>1</sub>-C<sub>6</sub> hidroksialkil, ili C<sub>3</sub>-C<sub>7</sub> cikloalkil; R<sup>2</sup> i R<sup>4</sup> su neovisno izabrani iz skupine: vodik, halogen, C<sub>1</sub>-C<sub>8</sub> alkil, C<sub>3</sub>-C<sub>7</sub> cikloalkil, C<sub>1</sub>-C<sub>8</sub> alkoksi, C<sub>1</sub>-C<sub>8</sub> alkoksi, C<sub>1</sub>-C<sub>8</sub> haloalkil, C<sub>1</sub>-C<sub>8</sub> hidroksialkil, C<sub>2</sub>-C<sub>8</sub> alkenil, C<sub>2</sub>-C<sub>8</sub> alkinil, nitril, nitro, OR<sup>5</sup>, SR<sup>5</sup>, NR<sup>5</sup>R<sup>6</sup>, N(0)R<sup>5</sup>R<sup>6</sup>, P(0)(OR<sup>5</sup>)(OR<sup>6</sup>), (CR<sup>5</sup>R<sup>6</sup>)mNR<sup>7</sup>R<sup>8</sup>, COR<sup>5</sup>, (CR<sup>4</sup>R<sup>5</sup>)mC(0)R<sup>7</sup>, CO<sub>2</sub>R<sup>5</sup>, CONR<sup>5</sup>R<sup>6</sup>, C(0)NR<sup>5</sup>SO<sub>2</sub>R<sup>6</sup>, NR<sup>5</sup>SO<sub>2</sub>R<sup>6</sup>, C(0)NR<sup>5</sup>OR<sup>6</sup>, S(0)nR<sup>5</sup>, SO<sub>2</sub>NR<sup>5</sup>R<sup>6</sup>, P(0)(OR<sup>5</sup>)(OR<sup>6</sup>), (CR<sup>5</sup>R<sup>6</sup>)mP(0)(OR<sup>7</sup>)(OR<sup>8</sup>), (CR<sup>5</sup>R<sup>6</sup>)maril, (CR<sup>5</sup>R<sup>6</sup>)m-heteroaril, -T(CH<sub>2</sub>)mQR<sup>5</sup>, -C(0)T(CH<sub>2</sub>)mQR<sup>5</sup>, NR<sup>5</sup>C(0)T(CH<sub>2</sub>)mQR<sup>5</sup>, i -CR<sup>5</sup>=CR<sup>6</sup>C(0)R<sup>7</sup>; ili R<sup>1</sup> i R<sup>2</sup> mogu oblikovati karbocikličku skupinu koja sadrži 3-7 članova prstena, preferira se 5-6 članova prstena, od kojih do 4 mogu po izboru biti zamijenjeni s heteroatomom neovisno izabranim iz skupine: kisik, sumpor, i dušik, i u kojem je karbociklička skupine nesupstituirana ili supstituirana s jednom, dvije, ili tri skupine neovisno izabrane iz iduće skupine: halogen, hidroksi, hidroksialkil, nitril, niži C<sub>1</sub>-C<sub>8</sub> alkil, niži C<sub>1</sub>-C<sub>8</sub> alkoksi, alkoksikarbonil, alkilkarbonil, alkilkarbonilamino, aminoalkil, trifluorometil, N-hidroksiacetamid, trifluorometilalkil, amino, i mono ili dialkilamino, (CH<sub>2</sub>)mC(0)NR<sup>5</sup>R<sup>6</sup>, i 0(CH<sub>2</sub>)mC(0)OR<sup>5</sup>, pod uvjetom da, ipak, postoji najmanje jedan ugljikov atom u karbocikličkom prstenu i da ukoliko postoje dva ili više atoma kisika u prstenu, atomi kisika u prstenu nisu međusobno susjedno; T je O, S, NR<sup>7</sup>, N(0)R<sup>7</sup>, NR<sup>7</sup>R<sup>8</sup>W, ili CR<sup>7</sup>R<sup>8</sup>; Q je O, S, NR<sup>7</sup>, N(0)R<sup>7</sup>, NR<sup>7</sup>R<sup>8</sup>W, CO<sub>2</sub>, 0(CH<sub>2</sub>)m-heteroaril, 0(CH<sub>2</sub>)mS(0)nR<sup>8</sup>, (CH<sub>2</sub>)-heteroaril, ili karbociklička skupina koja sadrži od 3-7 članova prstena, od kojih su do 4 člana prstena prema izboru heteroatomu izabrani iz skupine: kisik, sumpor, i dušik, uz uvjet da, ipak, postoji najmanje jedan ugljikov atom u karbocikličkom prstenu i da ukoliko postoje dva ili više atoma kisika u prstenu, atomi kisika u prstenu nisu međusobno susjedno, u kojem je karbociklička skupine nesupstituirana ili supstituirana s jednom, dvije, ili tri skupine neovisno izabrane iz iduće skupine: halogen, hidroksi, hidroksialkil, niži alkil, niži alkoksi, alkoksikarbonil, alkilkarbonil, alkilkarbonilamino, aminoalkil, trifluorometil, N-hidroksiacetamid, trifluorometilalkil, amino, i mono ili dialkilamino; W je anion izabran iz skupine koja se sastoji od: klorida, bromida, trifluoroacetata, i trietilamonija; m = 0-6; R<sup>4</sup> i jedan od X<sup>1</sup>, X<sup>2</sup>, i X<sup>3</sup> mogu oblikovati aromatski prsten koji sadrži do tri heteroatoma neovisno izabranih iz skupine: kisik, sumpor, i dušik, i po izboru supstituiran s do 4 skupine neovisno izabrane iz iduće skupine: halogen, hidroksi, hidroksialkil, niži alkil, niži alkoksi, alkoksikarbonil, alkilkarbonil, alkilkarbonilamino, aminoalkil, aminoalkilkarbonil, trifluorometil, trifluorometilalkil, trifluorometilalkilaminoalkil, amino, mono- ili dialkilamino, N-hidroksiacetamido, aril, heteroaril, karboksialkil, nitril, NR<sup>7</sup>SO<sub>2</sub>R<sup>8</sup>, C(0)NR<sup>7</sup>R<sup>8</sup>, NR<sup>7</sup>C(0)R<sup>8</sup>, C(0)OR<sup>7</sup>, C(0)NR<sup>7</sup>SO<sub>2</sub>R<sup>8</sup>, (CH<sub>2</sub>)mS(0)nR<sup>7</sup>, (CH<sub>2</sub>)m-heteroaril, 0(CH<sub>2</sub>)m-heteroaril,

$(\text{CH}_2)_m\text{C}(\text{O})\text{NR}^7\text{R}^8$ ,  $0(\text{CH}_2)_m\text{C}(\text{O})\text{OR}^7$ ,  $(\text{CH}_2)_m\text{SO}_2\text{NR}^7\text{R}^8$ , i  $\text{C}(\text{O})\text{R}^7$ ;  $\text{R}^3$  je ciklopentilna skupina;  $\text{R}^5$  i  $\text{R}^6$  su neovisno vodik,  $\text{C}>\text{C}_8$  alkil,  $\text{C}_2\text{-C}_8$  alkenil,  $\text{C}_2\text{-C}_8$  alkinil, arilalkil, cikloalkil, heterocikloalkil, aril, heteroaril, ili heterarilalkil; ili  $\text{R}^5$  i  $\text{R}^6$ , kada su vezani za isti dušikov atom, zajedno s dušikom za koji su vezani, oblikuju heterociklički prsten koji sadrži od 3-8 članova prstena, od kojih do 4 člana mogu po izboru biti zamijenjeni s heteroatomima neovisno izabranima iz skupine: kisik, sumpor,  $\text{S}(\text{O})$ ,  $\text{S}(\text{O})_2$ , i dušik, uz uvjet, ipak, da postoji najmanje jedan atom ugljika u heterocikličkom prstenu i da ukoliko postoje dva ili više atoma kisika unutar prstena, atomi kisika u prstenu nisu međusobno susjedno, u kojem su heterocikličke skupine nesupstituirane ili supstituirane s jednom, dvije ili tri skupine neovisno izabrane iz iduće skupine: halogen, hidroksi, hidroksialkil, niži alkil, niži alkoksi, alkoksikarbonil, alkilkarbonil, alkilkarbonilamino, aminoalkil, aminoalkilkarbonil, trifluorometil, trifluorometilalkil, trifluorometilalkilaminoalkil, amino, nitril, mono ili dialkilamino, N-hidroksiacetamido, aril, heteroaril, karboksialkil,  $\text{NR}^7\text{SO}_2\text{R}^8$ ,  $\text{C}(\text{O})\text{NR}^7\text{R}^8$ ,  $\text{NR}^7\text{C}(\text{O})\text{R}^8$ ,  $\text{C}(\text{O})\text{OR}^7$ ,  $\text{C}(\text{O})\text{NR}^7\text{SO}_2\text{R}^8$ ,  $(\text{CH}_2)_m\text{S}(\text{O})_n\text{R}^7$ ,  $(\text{CH}_2)_m$ -heteroaril,  $0(\text{CH}_2)_m$ -heteroaril,  $(\text{CH}_2)_m\text{C}(\text{O})\text{NR}^7\text{R}^8$ ,  $0(\text{CH}_2)_m\text{C}(\text{O})\text{OR}^7$ , i  $(\text{CH}_2)_m\text{SO}_2\text{NR}^7\text{R}^8$ ;  $\text{R}^7$  i  $\text{R}^8$  su, neovisno, vodik,  $\text{C}_1\text{C}_8$  alkil,  $\text{C}_2\text{-C}_8$  alkenil,  $\text{C}_2\text{-C}_8$  alkinil, arilalkil, cikloalkil, heterocikloalkil, aril, heteroaril, ili heterarilalkil; ili  $\text{R}^7$  i  $\text{R}^8$ , kada su vezani za isti dušikov atom, zajedno s dušikom za koji su vezani, mogu oblikovati heterociklički prsten koji sadrži od 3-8 članova prstena, od kojih do 4 člana mogu po izboru biti heteroatomima neovisno izabrani iz skupine: kisik, sumpor,  $\text{S}(\text{O})$ ,  $\text{S}(\text{O})_2$ , i dušik, uz uvjet da, ipak, postoji najmanje jedan ugljikova atom u heterocikličkom prstenu i da ukoliko postoje dva ili više atoma kisika unutar prstena, atomi kisika u prstenu nisu međusobno susjedno, u kojem su heterocikličke skupine nesupstituirane ili supstituirane s jednom, dvije ili tri skupine neovisno izabrane iz iduće skupine: halogen, hidroksi, hidroksialkil, niži alkil, niži alkoksi, alkoksikarbonil, alkilkarbonil, alkilkarbonilamino, aminoalkil, aminoalkilkarbonil, trifluorometil, trifluorometilalkil, trifluorometilalkilaminoalkil, amino, nitril, mono- ili dialkilamino, N-hidroksiacetamido, aril, heteroaril, karboksialkil; i njihove farmaceutski prihvatljive soli, esteri, amidi, i prolijekovi

- (11) **BAP052103** (45) 2010-03-31
- (21) 052103A (22) 2005-06-10
- (31) 102 53 562.0 (32) 2002-11-15 (33) DE  
103 04 452.3 2003-02-04 DE
- (86) DE2003/003709 2003-11-08
- (87) 2004/045969A 2004-06-03
- (51) **B65D 1/22, B44D 3/12**
- (73) DEUTSCHE AMPHIBOLIN-WERKE VON ROBERT MURJAHN STIFTUNG & CO. KG Rossdorfer Strasse 50, 64372 Ober-Ramstadt DE
- (72) MURJAHN, Klaus Annastrasse 38, 64285 Darmstadt DE
- (74) "ŽIVKO MIJATOVIĆ & PARTNERS" d.o.o. Sarajevo Nedim Krilić
- (54) **SPREMNIK**
- (57) Spremnik, naznačen time što ima jedinstveno tijelo konusnog i kružnog oblika, koje ima dno i okolne bočne stjenke osno simetrične u odnosu na uzdužnu srednju ravninu i poprečnu srednju ravninu suprotnih tjemena, koji se proširuju u gornji otvor. Bočna strana slijedi tri kružna luka, i to po jedan kružni luk koji prolazi kroz tjemena, i jedan kružni luk između njih, koji konstantno i sa istim gradijentom promjene (glatko) prelazi u kružni luk koji prolazi kroz tjemena.

Broj ostalih patentnih zahtjeva: 5

Broj ostalih patentnih zahtjeva: 13

(11) **BAP052111** (45) 2010-03-31  
 (21) 052111A (22) 2005-06-17  
 (31) P-0200255 (32) 2002-10-18 (33) SI  
 (86) SI2003/000036 2003-10-16  
 (87) 2004/035027A 2004-04-29

**(51) A61K 9/20, 31/551; A61P 25/18**

(73) KRKA, tovarna zdravil d.d., Novo mesto  
 Šmarješka cesta 6, 8501 Novo mesto  
 SI  
 (72) KOLENC, Ivanka  
 Segova 4, 8000 Novo mesto  
 SI  
 BANKO, Ivanka  
 Dvor 18a, 8361 Dvor  
 SI  
 PERC, Stanka  
 Sinji Vrh 18, 8344 Vinica pri Crnomlju  
 SI  
 (74) "LINEA SUŠIĆ" d.o.o.

**(54) FARMACEUTSKI SASTAV OLANZAPINA**

(57)  
 Farmaceutski sastav koji sadrži olanzapin ili njegove farmaceutski prihvatljive soli kao aktivni sastojak, dobivenog mješanjem da se postigne homogenost (a) olanzapina ili njegove farmaceutski prihvatljive soli sa, (b) monosaharidom i/ili oligosaharidom i/ili njihovim smanjenim ili oksidiranim oblikom (c) polisaharidom i po izboru jednim ili više dodatnih ekscipijenata, iza kojeg slijedi direktna kompresija mješavine u tablete u odsustvu bilo kojeg rastvarača.

Broj ostalih patentnih zahtjeva: 15

(11) **BAP052138** (45) 2010-03-31  
 (21) 052138A (22) 2005-07-05  
 (31) 103 01 923.5 (32) 2003-01-17 (33) DE  
 (86) EP2004/000299 2004-01-16  
 (87) 2004/065390A 2004-08-05

**(51) C07D 495/04; 295/04**

(73) KRKA, tovarna zdravil d.d., Novo mesto  
 Šmarješka cesta 6, 8501 Novo mesto  
 SI  
 (72) ŠTIMAC, Anton  
 National Institute of Chemistry, Hadrihova 19,  
 SL-1001 Ljubljana  
 SI  
 MOHAR, Barbara  
 National Institute of Chemistry, Hajdrihova 19,  
 SL-1001 Ljubljana  
 SI  
 BENEDIK, Milena  
 Ratež 12, 8321 Brusnice  
 SI  
 ZUPET, Rok  
 Janeza Rožiča 6, 1211 Ljubljana  
 SI  
 LENARŠIĆ, Roman  
 Tržaška cesta 266/B, 1000 Ljubljana  
 SI  
 (74) "LINEA SUŠIĆ" d.o.o.

**(54) PROCES I INTERMEDIJERI U PRIPRAVLJANJU OLANZAPINA**

(57)  
 Proces proizvodnje Olanzapina formule I ili njegove soli:

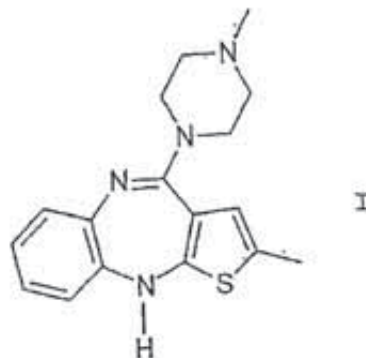

konverzijom koomponente formule II ili njene soli u kojoj

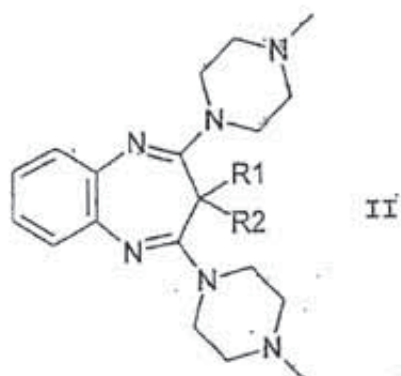

- (i) R<sup>1</sup> I R<sup>2</sup> zajedno formiraju = CH-CH<sub>2</sub>-CH<sub>3</sub>, ili  
 (ii) R<sup>1</sup> I R<sup>2</sup> su zajedno H, ili  
 (iii) R<sup>1</sup> je H, R<sup>2</sup> je -CH(R<sup>3</sup>)-CH<sub>2</sub>-CH<sub>3</sub> gdje je R<sup>3</sup> dopuštena grupa koja može biti eliminirana zajedno sa R<sup>1</sup> da rezultira u R<sup>1</sup> I R<sup>2</sup> zajedno formirajući =CH-CH<sub>2</sub>-CH<sub>3</sub>, da bi se dobio Olanzapin ili sol od toga.

Broj ostalih patentnih zahtjeva: 9

- (11) **BAP052197** (45) 2010-03-31  
 (21) 052197A (22) 2005-09-12  
 (31) PA200300399 (32) 2003-03-14 (33) DK  
 (86) IB2004/000716 2004-03-15  
 (87) 2004/080383A 2004-09-23

(51) **A61K**

(73) BAYER SCHERING PHARMA AG  
 Müllerstrasse 178, D-13353 Berlin  
 DE

(72) KUHNZ, Wilhelm  
 Tegeler Weg 13, 13589 Berlin  
 DE  
 INGWERSEN, Jan-Peter  
 Im Amseltal 10, 13465 Berlin  
 DE

FRICKE, Sabine

An der Riese 1b, 07749 Jena

DE

HÜBLER, Doris

Ortstrasse 12, 07407 Schmieden

DE

(74) "ŽIVKO MIJATOVIĆ & PARTNERS" d.o.o. Sarajevo  
 Nedim Krilić

(54) **POSTUPCI I FARMACEUTSKI SASTAVI ZA  
 POUZDANO POSTIZANJE PRIHVATLJIVIH NIVOA  
 SERUMA TESTOSTERONA**

(57)

1. Kompozicija formulisana za intramuskularno ubrizgavanje, naznačena time, što se sastoji od testosteron estra odabranog od grupe estara koja sadrži u normalnom nizu ili račvaste nonkanoate, dekanoate, undekanoate, dodekanoate, tridekanoate, tetradekanoate I pentadekanoate; i tečnog nosača koji sadrži ricinusovo ulje u koncentraciji od 25-40 zapreminskih % i ko-rastvarač.

Broj ostalih patentnih zahtjeva: 16

# **INDUSTRIJSKI DIZAJN INDUSTRIAL DESIGNS**

## OBJAVA INDUSTRIJSKOG DIZAJNA

Bibliografski podaci svrstani su prema rastućem registarskom broju industrijskog dizajna

Podaci su popraćeni INID kodom/Internationally agreed Numbers for the Identification of Data/(br. u zagradi)  
za identifikaciju podataka o patentima a prema standardu WIPO ST.80.

Prikaz redosleda podataka u objavljenom industrijskom dizajnu je slijedeći:

- (11) **Registarski broj industrijskog dizajna**                      (15) Datum registracije industrijskog dizajna
- (21) Registarski broj prijave industrijskog dizajna            (22) Datum podnošenja prijave ind. dizajna
- (18) Datum do kojeg važi priznato pravo industrijskog dizajna
- (28) Predmet prijave-dvodimenzionalan ili trodimenzionalan; ukupan broj predmeta zaštite
- (30) Podaci o unijskom pravu prvenstva (broj prioritete prijave, datum podnošenja i država)
- (23) Datum izložbenog (sajamskog) prvenstva, naziv izložbe i mjesto održavanja izložbe
- (51) **Međunarodna klasifikacija za industrijski dizajn prema Lokarnskom aranžmanu**
- (73) **Nosilac(oci) industrijskog dizajna**
- (72) Autor(i) industrijskog dizajna
- (74) Zastupnik(ici)
- (54) **Naziv predmeta zaštite**
- (57) Opis karakterističnih obilježja predmeta zaštite, uključujući i naznaku boja

(55) PRIKAZ PREDMETA  
ZAŠTITE

## STRUKTURA REGISTARSKOG BROJA INDUSTRIJSKOG DIZAJNA

**BA D 97 0001**

DVOSLOVNA  
OZNAKA **BA**  
PREDSTAVLJA KOD  
DRŽAVE PREMA  
STANDARDU ISO 3166  
I WIPO ST.3

SLOVNA OZNAKA **D**  
PREDSTAVLJA  
INDUSTRIJSKI DIZAJN

REDNI BROJ PRIJAVE  
INDUSTRIJSKOG DIZAJNA

GODINA U KOJOJ JE  
PODNESENA PRIJAVA  
INDUSTRIJSKOG DIZAJNA

### Napomena:

U skladu sa Zakonom o industrijskom vlasništvu (Službeni glasnik BiH br. 03/02) i članom 14. tačka 3. Pravilnik o industrijskom dizajnu (Službeni glasnik BiH br. 22/02) u strukturi registarskog broja industrijskog dizajna mijenja se slovna oznaka "MU" sa slovnom oznakom "D". Nova struktura registarskog broja industrijskog dizajna primjenjuje se samo za prijave industrijskog dizajna podnešene nakon stupanja na snagu Pravilnika o industrijskom dizajnu

(11) **BAD 07389** (15) 2010-01-14

(21) BAD 07389A (22) 2007-07-12

(18) 2017-07-12

(28) trodimenzionalan 1 (jedan)

(30) Nije zatraženo

(51) **LOC (9) Cl. 06-04**

(73) **BEHLULOVIĆ Sakib,**  
**Krivajska b.b.,**  
**71340 Olovo, BA**

(72) BEHLULOVIĆ Sakib,  
Krivajska b.b.,  
71340 Olovo, BA

(74) NEMA ZASTUPNIKA

(54) **SEF - SEHARA**



S.L 1.1



S.L 1.2

(11) **BAD 08416** (15) 2010-02-24

(21) BAD 08416A (22) 2008-01-21

(18) 2018-01-21

(28) dvodimenzionalan 3 (tri)

(30) DM/069428 2007-11-19 DE

(51) **LOC(9) Cl. 09-03**

(73) **LIDL STIFTUNG & Co. KG,**  
**Stiftsbergstasse 1,**  
**D-74167 Neckarsulm, DE**

(72) Ne želi biti naveden

(74) Dragan Mićunović

(54) **AMBALAŽA ZA DROGERIJSKE**  
**PROIZVODE**



S.L 1.1



S.L 2.1



S.L 3.1



(11) **BAD 08417** (15) 2010-02-25  
 (21) BAD 08417A (22) 2008-01-21  
 (18) 2018-01-21  
 (28) dvodimenzionalan 1 (jedan)  
 (30) DM/069 427 2007-11-14 DE

(51) **LOC(9) CI. 09-03**

(73) **LIDL STIFTUNG & Co. KG,**  
**Stiftsbergstasse 1,**  
**D-74167 Neckarsulm, DE**

(72) Ne želi biti naveden

(74) Dragan Mićunović

(54) **AMBALAŽA ZA HRANU ZA KUĆNE**  
**LJUBIMCE**



S.L 1.1

(11) **BAD 08418** (15) 2010-03-25  
 (21) BAD 08418A (22) 2008-01-25  
 (18) 2018-01-25  
 (28) trodimenzionalan 1 (jedan)  
 (30) 29287358 2007-07-27 US

(51) **LOC(9) CI. 09-01**

(73) **V&S Vin & Sprit Aktiebolag**  
**SE-117 97, Stockholm, SE**

(72) **GABRIELSSON Marcus,**  
 Atlasmuren 4,  
 113 21 Stockholm, SE

**BOIJE Jakob,**  
 Jägmästargatan 12,  
 115 42 Stockholm, SE

**EWERMAN Ulrika,**  
 Götgatan 122,  
 118 62 Stockholm, SE

**GRIEVES John,**  
 Frejgatan 32,  
 113 26 Stockholm, SE

**MICHAEL August,**  
 Utansjövägen 14,  
 122 47 Enskede, SE

(74) Rizah i Inja Pašalić

(54) **DIZAJN BOCE SA OKVIROM**

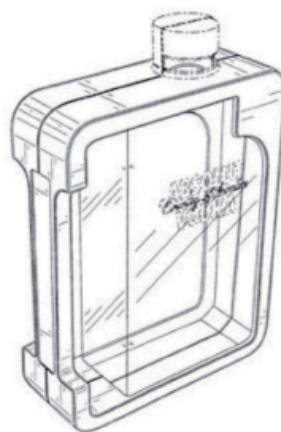

S.L 1.1



S.L 1.2



S.L. 1.3



S.L. 1.4



S.L. 1.10



S.L. 1.11



S.L. 1.5

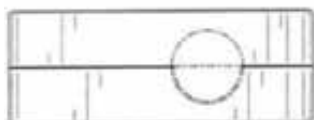

S.L. 1.6

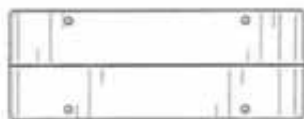

S.L. 1.7



S.L. 1.12



S.L. 1.13

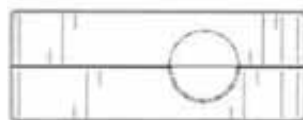

S.L. 1.14



S.L. 1.15

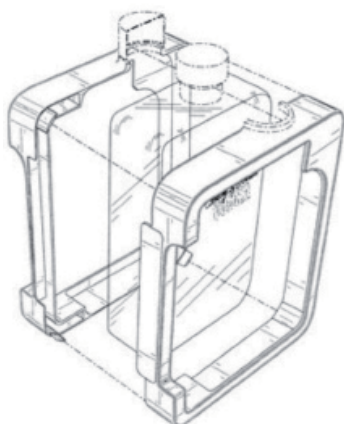

S.L. 1.8

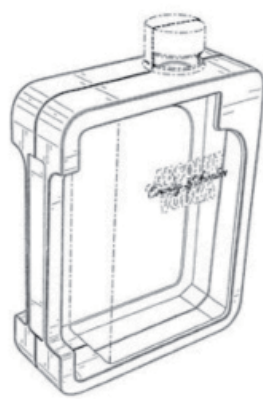

S.L. 1.9

(11) **BAD 08419** (15) 2010-03-26

(21) BAD 08419A (22) 2008-01-25

(18) 2018-01-25

(28) trodimenzionalan 1 (jedan)

(30) 29287354 2007-07-27 US

(51) **LOC(9) Cl. 09-01**

(73) **V&S Vin & Sprit Aktiebolag  
SE-117 97, Stockholm, SE**

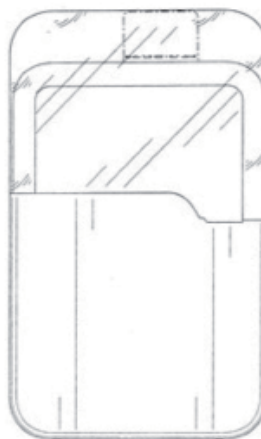

S.L. 1.3



S.L. 1.4

(72) **GABRIELSSON Marcus,**  
Atlasmuren 4,  
113 21 Stockholm, SE

**BOIJE Jakob,**  
Jägmästargatan 12,  
115 42 Stockholm, SE

**EWERMAN Ulrika,**  
Götgatan 122,  
118 62 Stockholm, SE

**GRIEVES John,**  
Frejgatan 32,  
113 26 Stockholm, SE

**MICHAEL August,**  
Utansjövägen 14,  
122 47 Enskede, SE



S.L. 1.5



S.L. 1.6



S.L. 1.7

(74) Rizah i Inja Pašalić

(54) **DIZAJN BOCE SA FUTROLOM**



S.L. 1.1

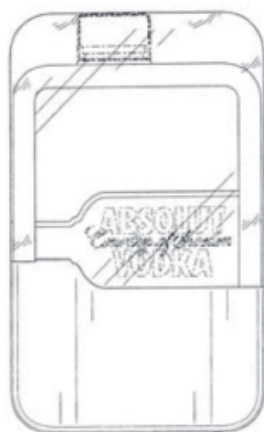

S.L. 1.2



S.L. 1.8



S.L. 1.9

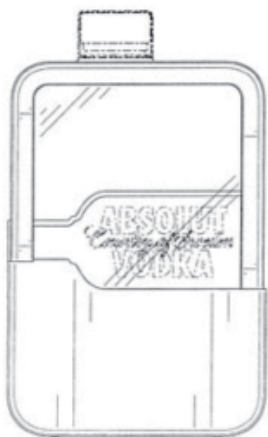

S.L. 1.10

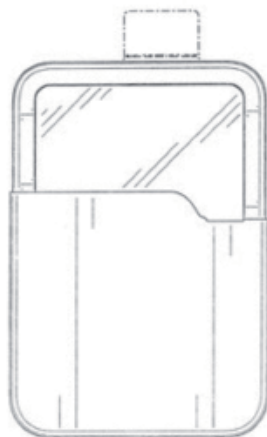

S.L. 1.11



S.L. 1.18



S.L. 1.19



S.L. 1.12



S.L. 1.13



S.L. 1.20

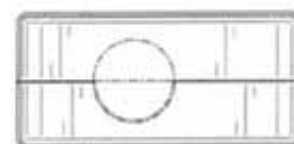

S.L. 1.21

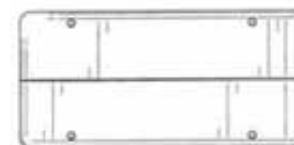

S.L. 1.22

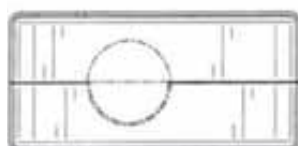

S.L. 1.14

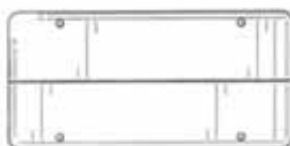

S.L. 1.15



S.L. 1.16

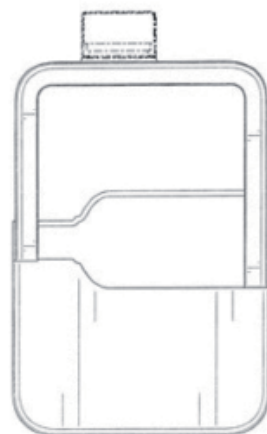

S.L. 1.17



S.L. 1.23

(11) **BAD 08420** (15) 2010-03-16

(21) BAD 08420A (22) 2008-02-01

(18) 2018-02-01

(28) trodimenzionalan 1 (jedan)

(30) Nije zatraženo

(51) **LOC(9) CI. 10-07**

(73) **ELEZOVIĆ Muhamed,**  
**Braće Fejića 32,**  
**88 000 Mostar, BA**

(72) ELEZOVIĆ Muhamed,  
Braće Fejića 32,  
88 000 Mostar, BA

(74) NEMA ZASTUPNIKA

(54) **LASTA NA KAZALJCI**



S.L 1.1

(11) **BAD 08421** (15) 2010-03-03

(21) BAD 08421A (22) 2008-01-30

(18) 2018-01-30

(28) dvodimenzionalan 1 (jedan)

(30) DM/069 527 2007-11-07 DE

(51) **LOC (9) CI. 09-03**

(73) **LIDL STIFTUNG & Co. KG,**  
**Stiftsbergstasse 1,**  
**D-74167 Neckarsulm, DE**

(72) Ne želi biti naveden

(74) Dragan Mićunović

(54) **AMBALAŽA ZA HRANU**

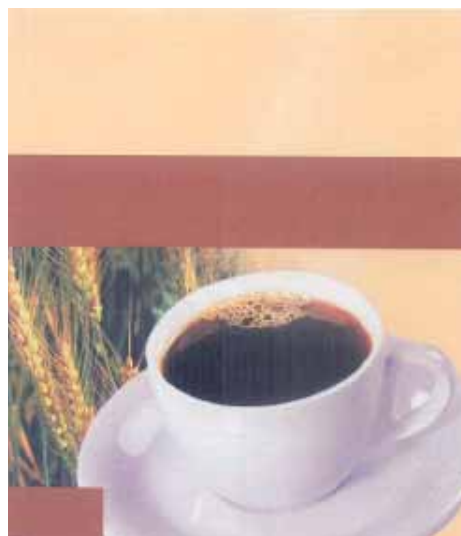

S.L 1.1

(11) **BAD 08425** (15) 2010-03-26

(21) BAD 08425A (22) 2008-02-14

(18) 2018-02-14

(28) dvodimenzionalan 1 (jedan)

(30) DM/069 589 2007-12-21 DE

(51) **LOC (9) CI. 09-03**

(73) **LIDL STIFTUNG & Co. KG,**  
**Stiftsbergstasse 1,**  
**D-74167 Neckarsulm, DE**

(72) Ne želi biti naveden

(74) Dragan Mićunović

(54) **AMBALAŽA ZA MLIJEKO**

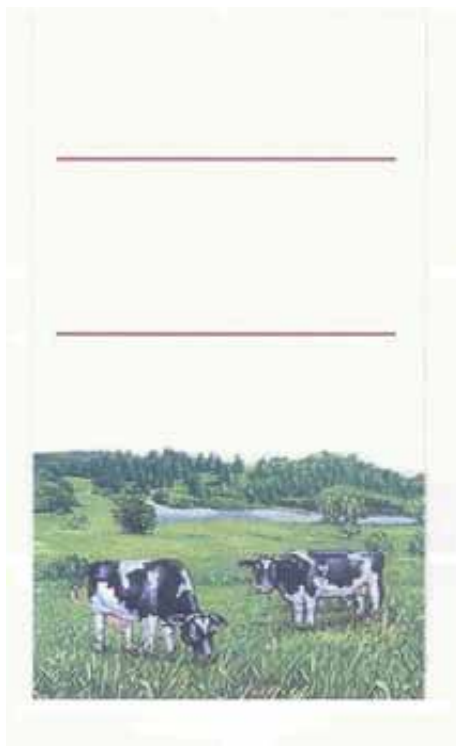

S.L 1.1

(11) **BAD 08469** (15) 2010-01-08

(21) BAD 08469A (22) 2008-09-09

(18) 2018-09-09

(28) trodimenzionalan 1 (jedan)

(30) Nije zatraženo

(51) **LOC (9) CI. 13-03**

(73) **BEKTO-PRECISA d.o.o.,**  
**Ibrahima Popovića b.b.,**  
**73000 Goražde, BA**

(72) BEKTO Redžo,  
 Ibrahima Popovića b.b.,  
 73000 Goražde, BA

(74) NEMA ZASTUPNIKA

(54) **STUPNI OSIGURAČ**



S.L 1.1



S.L 1.2



S.L 1.3



S.L 1.7



S.L 1.4



S.L 1.8



S.L 1.5



S.L 1.6

(11) **BAD 09490** (15) 2010-01-07

(21) BAD 09490A (22) 2009-08-03

(18) 2019-08-03

(28) trodimenzionalan 2 (dva)

(30) Nije zatraženo

(51) **LOC (9) CI. 13-03**

(73) **BEKTO-PRECISA d.o.o.,  
Ibrahima Popovića b.b.,  
73000 Goražde, BA**

(72) BEKTO Redžo,  
Ibrahima Popovića b.b.,  
73000 Goražde, BA

(74) NEMA ZASTUPNIKA

(54) **MJERNI ORMAR**



S.L 1.5



S.L 1.6



S.L 1.7



S.L 1.8



S.L 1.1



S.L 1.2



S.L 1.9



S.L 1.3



S.L 1.4



S.L 1.10





S.L 2.1



S.L 2.5



S.L 2.2



S.L 2.6



S.L 2.3



S.L 2.7



S.L 2.4



S.L 2.8

## INDEX PREMA RASTUĆEM REGISTARSKOM BROJU INDUSTRIJSKOG DIZAJNA

### Registarski broj industrijskog dizajna

07389

08416

08417

08418

08419

08420

08421

08425

08469

09490

## INDEX PREMA MEĐUNARODNOJ KLASIFIKACIJI ZA INDUSTRIJSKI DIZAJN

Međunarodna klasifikacija  
za industrijski dizajn prema  
Lokarnskom aranžmanu

Registarski broj  
industrijskog dizajna

LOC (9) Cl. 06-04

07389

LOC (9) Cl. 09-01

08419  
08418

LOC (9) Cl. 09-03

08421  
08417  
08425  
08416

LOC (9) Cl. 10-07

08420

LOC (9) Cl. 13-03

08469  
09490

## INDEX PREMA NOSITELJIMA INDUSTRIJSKOG DIZAJNA

<b>Nositelj industrijskog dizajna</b>	<b>Registarski broj industrijskog dizajna</b>
<b>BEHLULOVIĆ Sakib</b>	<b>07389</b>
<b>BEKTO-PRECISA d.o.o.</b>	<b>08469 09490</b>
<b>ELEZOVIĆ Muhamed</b>	<b>08420</b>
<b>LIDL STIFTUNG &amp; Co. KG</b>	<b>08416 08417 08421 08425</b>
<b>V&amp;S Vin &amp; Sprit Aktiebolag</b>	<b>08418 08419</b>

## PRESTANAK VAŽENJA INDUSTRIJSKOG DIZAJNA

(registarski broj industrijskog dizajna)

**BAMU00083**

(objavljeno u Glasniku)

**2/2002**

(nositelj industrijskog dizajna)

**MATOSÉVIC Anto**

(Međunarodna klasifikacija za industrijski dizajn prema Lokarnskom aranžmanu)

**LOC (7) Cl. 21-01**

(naziv predmeta zaštite)

**RULET**

(datum prestanka važenja industrijskog dizajna)

**2010-01-07**

**BAMU00084**

**1/2002**

**Salvatore Ferragamo Italia S.p.A.**

**LOC (7) Cl. 28-03**

**POSUDA ZA KOZMETIČKE PREPARATE**

**2010-02-28**

**BAMU00085**

**1/2002**

**KUTRILIN TPV d.o.o.**

**LOC (7) Cl. 09-07**

**ČEP ZA AMBALAŽU**

**2010-03-09**

# ŽIGOVI TRADEMARKS

## OBJAVA ŽIGOVA

Bibliografski podaci svrstani su prema rastućem registarskom broju žiga

Podaci su popraćeni INID kodom /Internationally agreed Numbers for the Identification of Data / (broj u zagradi), za identifikaciju podataka o žigovima a prema standardu

Prikaz redoslijeda podataka u objavljenom žigu je slijedeći:

- |   |  |
|---|--|
| (111) <b>Registarski broj žiga</b>  | (181) Datum do kojeg važi pravo na žig |
| (210) Broj prijave žiga   | (220) Datum podnošenja prijave žiga    |
| (151) Datum registracije žiga   |  |
| (300) Podaci o pravu prvenstva (država, datum podnošenja i broj prioritete prijave)       |  |
| (230) Datum izložbenog (sajamskog) prava prvenstva  |  |
| (641) Podaci o prijavi podnesenoj kod bivšeg SZP (broj prijave, datum podnošenja prijave) |  |
| (732) <b>Nosilac žiga</b>   |  |
| (740) Zastupnik   |  |
| (551) Kolektivni žig  |  |
| (591) Boje  |  |
| (554) Trodimenzionalni žig  |  |
| (539) Opis  |  |
| (540) Izgled žiga   |  |

Izgled žiga (text ili slika)  
(max 8 x 8 cm za sliku)

(531) Međ. klasifikacija figurativnih elemenata žigova prema Bečkoj klasifikaciji - sedma edicija

(511) **Međunarodna klasifikacija roba i usluga prema Ničanskoj klasifikaciji**

## STRUKTURA REGISTRARSKOG BROJA ŽIGA

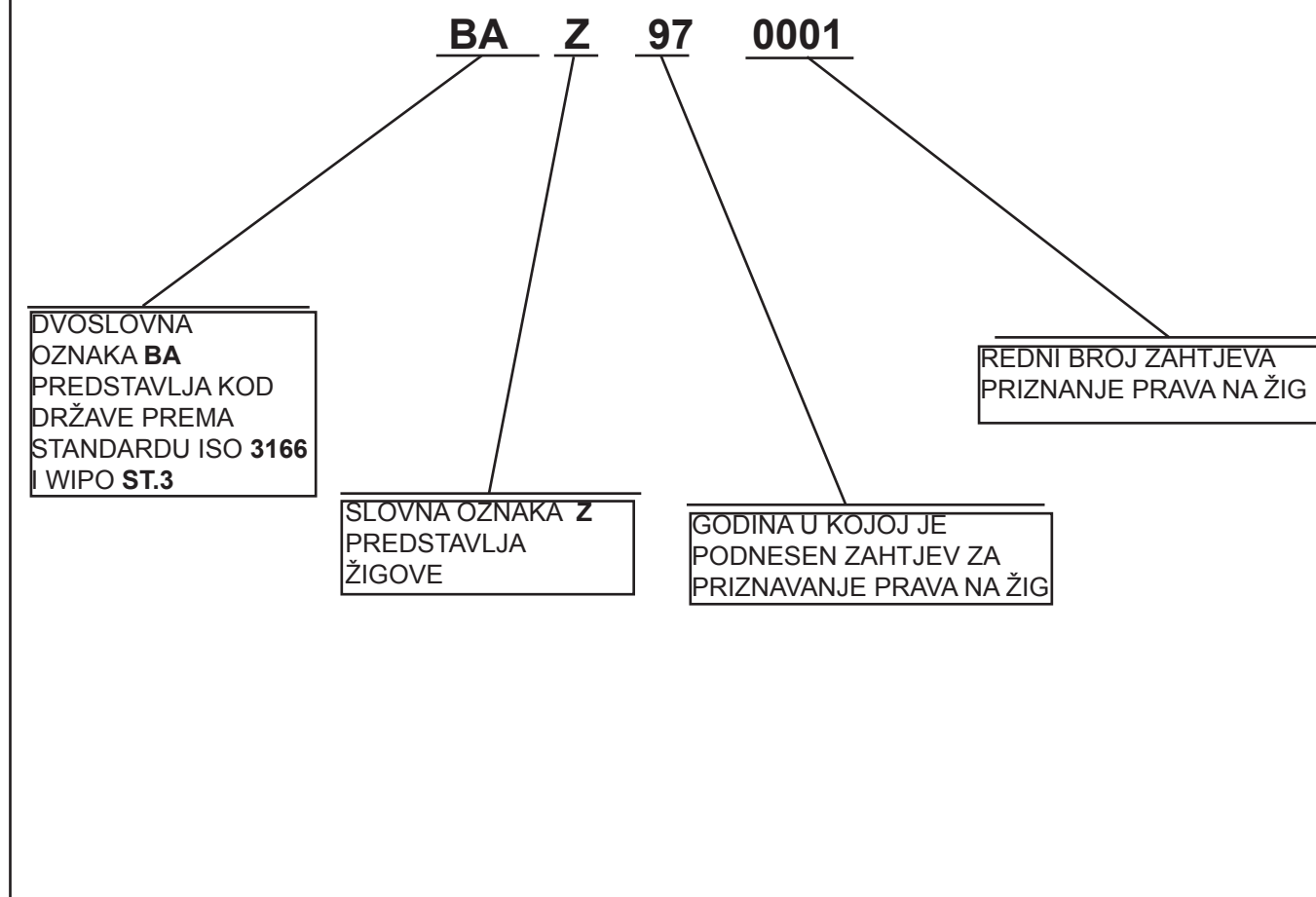

(111) **BAZ 015169** (181) 2011-05-08  
 (210 BAZ015169A (220) 2001-05-08  
 (151) 2010-03-04

(732) **“IDE” SZR BUGOJNO**  
**Polje III br.16, 70230 Bugojno**  
**BA**

(740) NEMA ZASTUPNIKA

(591) tamno ljubičasta, svijetlo ljubičasta,  
 crvena, narandžasta, žuta, tamno žuta,  
 ružičasta, svijetlo plava, zelena, braon i crna

(540)

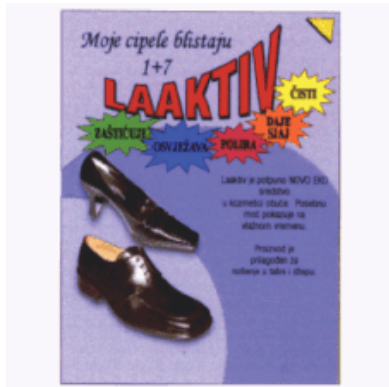

(531) 09.09; 25.01; 27.05; 29.01;

(511)

**04**

Sredstvo za čišćenje, poliranje, zaštitu i kozmetiku obuće.

(111) **BAZ 047798** (181) 2014-05-24  
 (210 BAZ047798A (220) 2004-05-24  
 (151) 2010-01-11

(732) **Unilever N.V.**  
**Weena 455, 3013 AL Rotterdam**  
**NL**

(740) “ŽIVKO MIJATOVIĆ & PARTNERS” d.o.o.  
 Sarajevo

(591) bijela, crvena, crna

(540)



(531) 19.07; 29.01; 29.0;

(511)

**03**

Deterdženti, preparati i supstance, sve za pranje veša; preparati za omekšavanje tkanina; preparati za bijeljenje; preparati za čišćenje, poliranje, odmaščivanje i struganje; preparati za pranje posuđa; sapuni, preparati za pranje ruku.

**05**

Dezinficijensi; sanitarni preparati; preparati za uništavanje štetočina, insekata i otrovnih životinja; fungicidi; germicidi; baktericidi; parazitocidi; algicidi; insekticidi; sredstva za uništavanje korova; dezodoransi, osim za osobnu upotrebu; preparati za osvježavanje zraka; preparati za odbijanje insekata.

(111) **BAZ 048011** (181) 2014-08-13

(210 BAZ048011A (220) 2004-08-13

(151) 2010-01-19

(732) **MEDIACENTAR d.o.o.**  
**Ul. Kolodvorska br. 3, 71000**  
**Sarajevo**

**BA**

(740) NEMA ZASTUPNIKA

(591) crna, zelena

(540)



(531) 26.04;27.05; 29.01;

(511)

**41**

Obuka a naročito obuka putem dopisivanja; stručno osposobljavanje uključujući organizovanje stručnih seminara, simpozija i akademija; razonoda uključujući iskorištavanje kino dvorana; sportske i kulturne djelatnosti uključujući emitovanje radio i televizijskog programa.

**43**

Usluge okrepe (hranjenja); privremeno primanje na stan.



(111) **BAZ 048099** (181) 2014-09-21

(210) BAZ048099A (220) 2004-09-21

(151) 2009-09-29

(732) **Krajina Klas d.o.o.**

**Bulevar Vojvode Stepe 208a, 78000**

**Banja Luka**

**BA**

(740) NEMA ZASTUPNIKA

(540)



(531) 02.01; 27.05;

(511)

**30**

Kava, čaj, šećer, riža, tapioka, sago, nadomjesci kave; brašno i proizvodi od žitarica, kruh, kolači, slastice; bomboni; sladoled; med, sirup od melase; kvasac, prašak za dizanje; sol, slačica (senf); ocat, umaci (začini); mirođije; led za hlađenje.

(111) **BAZ048160** (181) 2014-10-12

(210) BAZ048160A (220) 2004-10-12

(151) 2009-09-29

(732) **Udruženje za podršku i razvoj organske proizvodnje ,OK' u Bosni i Hercegovini**

**Butmirska cesta 40, Sarajevo**

**BA**

(740) NEMA ZASTUPNIKA

(591) crna, zelena

(540)



(531) 24.17; 26.03; 27.05, 29.01;

(511)

**35**

Oglašavanje i reklamiranje; vođenje komercijalnih poslova; komercijalna administracija; uredski poslovi.

**41**

Obuka; stručno osposobljavanje.

**42**

Znanstvene i tehnološke usluge kao i pripadajuće usluge istraživanja i koncepcije; usluge industrijskih analiza i istraživanja.

(111) **BAZ 048288** (181) 2014-12-01

(210) BAZ048288A (220) 2004-12-01

(151) 2010-01-05

(732) **„GRANOFF” Društvo sa ograničenom odgovornošću za proizvodnju, promet, trgovinu i usluge Sarajevo**

**Dobrinjske bolnice 11, 71000 Sarajevo**

**BA**

(740) “Linea Sušić” d.o.o.

(540)



(531) 27.05;

(511)

**25**

Odjeća, obuća, pokrivala za glavu.

(111) **BAZ 048346** (181) 2014-12-22  
 (210) BAZ048346A (220) 2004-12-22  
 (151) 2010-02-22

(732) **Coral Group Trading Limited**  
**Glebe House, Vicarage, Barking**  
**Essex, IG11 7NS**

**GB**

(740) EMIR KOVAČEVIĆ

(540)



(531) 01.11; 05.05; 21.03; 27.01; 27.05;

(511)

**41**

Sportske kladionice; klađenje/opklade; igre na sreću; servis informacija koji se odnosi na gore navedeno.

(111) **BAZ 048370** (181) 2014-12-31  
 (210) BAZ048370A (220) 2004-12-31  
 (151) 2010-03-05

(732) **“GENELEC” d.o.o.**  
**Mehmedalije Maka Dizdara br.14,**  
**75000 Tuzla,**

**BA**

(740) Rizah Pašalić i Inja Pašalić

(591) plava, crvena, siva

(540)



(531) 27.05; 29.01;

(511)

**09**

Naučni, nautički, geodetski, fotografski, kinematografski i optički aparati i instrumenti kao i aparati i instrumenti za vaganje, mjerenje, signalizaciju, kontrolu (inspekciju), za pomoć (spašavanje) i za obuku; aparati i instrumenti za vođenje, distribuiranje, transformiranje, akumuliranje, podešavanje ili upravljanje električne struje, oprema za obradu podataka i računala; uređaji za gašenje požara.

**38**

Telekomunikacije.

**42**

Naučne i tehnološke usluge kao i pripadajuće usluge istraživanja i koncepcije; usluge industrijskih analiza i istraživanja, koncepcija i razvoj računala i računalnih programa.

**45**

Pravne usluge.

(111) **BAZ 058485** (181) 2015-02-23  
 (210) BAZ058485A (220) 2005-02-23

(151) 2010-03-30

(732) **AUDIO ELEKTRONİK İTHALAT**  
**İHRACAT SANAYİ VE TİCARET**  
**LIMITED SİRKETİ**

**Esensehir mahallesi, Barajyolu**  
**caddesi, No:10, 81260 Umraniye,**  
**Istanbul**

**TR**

(740) “STAM” d.o.o.

(540)



(531) 26.11; 27.05;

(511)

**09**

Znanstveni, nautički, geodetski, fotografski, optički aparati i instrumenti kao i aparati i instrumenti za vaganje, mjerenje, signalizaciju, kontrolu (inspekciju), za pomoć (spašavanje) i obuku; aparati i instrumenti za vođenje, distribuiranje, transformiranje, akumuliranje, podešavanje ili upravljanje električne struje; oprema za obradu podataka i računala; uređaji za gašenje požara.

(111) **BAZ 058536** (181) 2015-03-07  
 (210) BAZ058536A (220) 2005-03-07  
 (151) 2010-03-24

(732) **Preduzeće za medicinsko  
 snabdevanje na veliko i malo,  
 proizvodnju i spoljnu trgovinu  
 „PHARMANOVA CO” d.o.o.**

**Bore Stankovića 2, Makiš, 11250  
 Beograd**

**RS**

(740) Dr DIANA PROTIĆ-TKALČIĆ  
 (591) crna, siva, bijela, zelena, roza  
 (540)

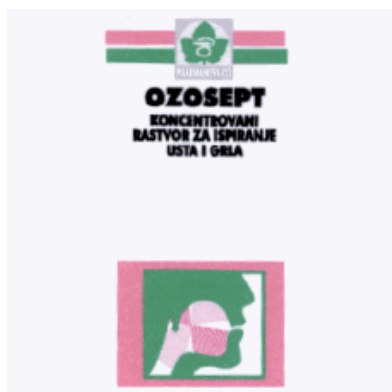

(531) 02.01; 02.09; 03.11; 26.11; 27.05; 29.01  
 (511)

**05**

Farmaceutski preparat (rastvor za usta i grlo).

(111) **BAZ 058608** (181) 2015-04-05  
 (210) BAZ058608A (220) 2005-04-05  
 (151) 2010-02-25

(732) **Aspen Global Incorporated**  
**c/o Kross Border Trust Services Ltd,**  
**St., Louis Business Centre, Cnr**  
**Desroches & St. Louis Streets, Port**  
**Louis**

**MU**

(740) PETOŠEVIĆ d.o.o  
 (540)

**IMURAN**

(511)

**05**

Farmaceutski i medicinski preparati i supstance.

(111) **BAZ 058654** (181) 2015-04-21  
 (210) BAZ058654A (220) 2005-04-21  
 (151) 2010-01-18

(732) **REMIKO d.o.o.**  
**Put za Grude bb, 88240 Posušje**  
**BA**

(740) NEMA ZASTUPNIKA  
 (540)



(531) 26.01; 27.05;  
 (511)

**32**

Sirupi i ostali preparati za pripremanje napitaka.

(111) **BAZ 058711** (181) 2015-05-10  
 (210) BAZ058711A (220) 2005-05-10  
 (151) 2010-01-05

(732) **The Royal Bank of Scotland Group  
 plc**

**36 St Andrew Square, Edinburgh,**  
**EH2 2YB**

**GB**

(740) "Linea Sušić" d.o.o.  
 (540)

**THE ROYAL BANK OF  
 SCOTLAND**

(511)

**09**

Magnetske šifrirane kartice za prenos podataka; više-funkcionalne kartice za financijske usluge; naplatne kartice, gotovinske kartice, bankovne kartice, čekovne kartice, kreditne kartice, bankovne kartice s knjiženjem na teret; kompjuterski softver odnosno programi i publikacije u elektronskoj formi date i spojene na Internet iz baza podataka ili iz instalacija datih na Internetu (uključujući web-stranice i web-lokacije); kompjuterski softver i telekomunikacijski aparati (uključujući modeme) da se omogući veza s bazama podataka, kompjuterskim mrežama i Internetom;

kompjuterski softver da se omogući traženje podataka; dijelovi i fitinzi odnosno spojnice ili oprema za svu gore navedenu robu; uređaji - s kojima se može rukovati dok se drže u ruci – za naplatu ili plaćanje i razmjenu usluga i da omoguće obradu drugih osobnih uslužnih informacija; ATM kartice (Bankovna automat mašina za dizanje novca), pristupne kartice, identifikacione kartice, kartice s integriranim čipovima ili prethodno plaćene kartice i sistemi koji ih podržavaju, a vezani su za to; ATM mašine, uređaji za kompjuterizovani transakcijski sistem za čitanje s prodajne kartice, uređaji za pristup s daljine; nosači podataka; kompjuterski program za davanje bankovnih usluga, financijske usluge, usluge menadmenta odnosno zaštite bankovnih računa, usluge monetarnog transfera, usluge plaćanja odnosno naplate, financijske analize i financijski izvještaji, usluge financijskog menadmenta, i informacione usluge koje se odnose na poslove s bankom i financijama; kompjuterski programi koji omogućavaju traženje podataka koji se odnose na gore navedeno; publikacije, bilteni, časopisi, periodični časopisi, pamfleti i prospekti, sve u elektronskoj formi dati na Internet iz baza podataka ili instalacija datih na Internetu (uključujući web-lokacije); publikacije, bilteni, časopisi, periodični časopisi, pamfleti i prospekti, sve u digitalnom ili elektronskom formatu, ili date na CD-Rom-u ili disketi.

## 16

Papir, papirni artikli i reklamni materijali; štampane stvari, uredski materijal, novine, časopisi i čekovne knjižice, štampane publikacije, bilteni, časopisi, pamfleti, prospekti; plastične kartice (druge, a ne šifrirane ili magnetske); kartice presvučene plastikom na kojima je odštampani materijal.

## 35

Računovodstvene usluge; knjigovodstvo; usluge registracije kompanije; usluge registracije dionice; priprema platnih spiskova; poslovne procjene, upiti, pretrage, istraživanja i poslovni savjeti oko vođenja posla; pravne usluge (poslovne); konsalting za poslovni menadment; oglašavanje i reklamne usluga i informacione usluge koje se odnose na to; poslovne i komercijalne informacione usluge, sve dato na Internetu iz kompjuterske baze podataka, kompjuterske mreže, globalne kompjuterske mreže ili Interneta; kompilacija oglasa za upotrebu kao web-stranice na Internetu; usluge poslovnog menadmenta; usluge poslovnog savjetovanja; kompilacija propisa i uputstava za publikovanje na globalnim kompjuterskim mrežama ili Internetu; kompilacija oglasa za upotrebu na ili kao web-stranice ili web-lokacije na globalnim kompjuterskim mrežama ili Internetu; obezbjeđenje prostora na web-lokacijama za oglašavanje robe i usluga; poslovne administrativne usluge za obradu prodaja napravljenih na Internetu; poslovno planiranje; analiza i istraživanje tržišta; prikupljanje podataka, pohranjivanje i obrada; usluge savjetovanja, konsultiranja i informiranja koje se odnose na sve gore navedene usluge.

## 36

Financijske usluge; bankovne usluge; novčani transferi; usluge plaćanja, bankovne usluge na automatu, kućno bankarstvo, Internet bankarstvo; usluge štednje, usluge plaćanja računa; plaćanje i kreditne usluge, kreditne kartice, bankovne kartice s knjiženjem na teret, naplatne kartice, gotovinske kartice i usluge bankovnih kartica; menadment odnosno rukovođenje gotovinom; menadment u vezi s investicijom; usluge štednje, bankovne klirinške usluge, usluge knjiženja zaduženja računa; personalne usluge (platne liste); povjereničke usluge odnosno ugovor dat trećem licu

da ga preda koncesionaru po ispunjenju određenih uvjeta; usluge čekovnih transfera; kreditna posrednička provizija; automatske usluge izdavanja gotovine, usluge bankomata, usluge osiguranja; financiranje zajmova, zajmovi (financijski) za osiguranje odnosno kaucije; usluge financijskog investiranja; usluge ulaganja financijskih sredstava, usluge ovlaštenika; usluge financijskog menadmenta; posrednici i zastupnici (za obligacije i kaucije i druga obezbjeđenja); usluge financijskog konsaltinga; savjeti o investiranju; financijske garancije (usluge jemstva); financijska analiza i davanje izvještaja; usluge financijskog informiranja; usluge financijskog istraživanja; financijske usluge (osiguranje novčanih sredstava za druge); usluge financijskog savjetovanja, usluge za nabavku i kupovinu financijskih i/ili kreditnih informacija; administracija financijskih poslova; kompjuterizovane financijske usluge; savjeti i upiti u vezi s kreditom; usluge za obezbjeđenje kredita; prihvatanje depozita; eskontovanje računa (novčanica); lokalne novčane pošiljke, obveze jemca, akceptiranje mjenica, obezbjeđenje pozajmica, nabavka i transfer novčanih zahtjeva odnosno potraživanja; usluge starateljstva, starateljstvo o novcu; terminski zaključci; obezbjeđenja, novčani zahtjevi odnosno potraživanja, osobno vlasništvo, zemljište, prava na pokretnu imovinu na zemljištu i prava na davanje u zakup; razmjena novca, devizne transakcije, usluge novčanog tečaja, usluge putničkih čekova; poslovna kreditna pisma, promet hartija od vrijednosti, lista odnosno pregled pokretne imovine, opcije osiguranja, terminski poslovi obezbjeđenja prekomorskog tržišta, garantovane odnosno potpisane hartije od vrijednosti, sigurnost prodaje, rukovođenje potpisivanja i nuđenja vrednosnih papira, davanje informacija o tržištu dionicama, posredništvo u osiguranju života, pribavljanje životnog osiguranja, posredništva za ne-životno osiguranje, reguliranje zahtjeva za ne-životno osiguranje, pribavljanje ne-životnog osiguranja, usluge izračunavanja osiguranja, hipotekarne usluge; sponzoriranje sportova, sportskih timova i sportskih događaja, savjetovanje, konsultiranje i usluge informiranja koje se odnose na gore pomenute usluge.

## 41

Usluge koje se odnose na obrazovanje i zabavu; informacije koje se odnose na financije, bankarstvo, osiguranje, ekonomske i investicione usluge s tim da su on-line odnosno spojene na Internet (a da se ne mogu skidati s Interneta); elektronske publikacije na Internetu (a da se ne mogu skidati s Interneta); organiziranje sportskih događaja i natjecanja; organiziranje i vođenje seminara, kongresa, konvencija, konferencija i izložbi; obrazovanje i obuka koji se odnose na bankarstvo, financije, osiguranje, privredne i investicione usluge; publikacije oglasnog materijala, štampanih stvari, časopisa, biltena, magazina, pamfleta, prospekata i drugog teksta koji se odnosi na bankarstvo, financije, osiguranje i on-line ekonomiju i investicije (koji se ne mogu skinuti s Interneta); savjetovanje, konsultiranje i usluge informiranja u vezi sa svim gore pomenutim uslugama.

## 42

Obezbjeđenje pristupa i zakup pristupa za izvjesno vrijeme kompjuterskim bazama podataka i kompjuterskim mrežama; kompjutersko iznajmljivanje nacrti, crteža i ovlaštenih pisanih tekstova, sve za kompiliranje web stranica na Internetu; informacije date na Internetu iz kompjuterske baze podataka ili sa Interneta; savjetovanje, konsultiranje i usluge informiranja u vezi sa svim gore navedenim uslugama; projektiranje odnosno izvedba i razvoj kompjuterskog hardvera.

(111) **BAZ 058712** (181) 2015-05-10

(210) BAZ058712A (220) 2005-05-10

(151) 2010-01-07

(732) **The Royal Bank of Scotland Group plc****36 St Andrew Square, Edinburgh,  
EH2 2YB****GB**

(740) "Linea Sušić" d.o.o.

(540)

**RBS**

(511)

**09**

Magnetske šifrirane kartice za prenos podataka; više-funkcionalne kartice za financijske usluge; naplatne kartice, gotovinske kartice, bankovne kartice, čekovne kartice, kreditne kartice, bankovne kartice s knjiženjem na teret; kompjuterski softver odnosno programi i publikacije u elektronskoj formi date i spojene na Internet iz baza podataka ili iz instalacija datih na Internetu (uključujući web-stranice ili web-lokacije); kompjuterski softver i telekomunikacijski aparati (uključujući modeme) da se omogućiti veza s bazama podataka, kompjuterskim mrežama i Internetom; kompjuterski softver da se omogućiti traženje podataka; dijelovi i fitinzi odnosno spojnice ili oprema za svu gore navedenu robu; uređaji - s kojima se može rukovati dok se drže u ruci - za naplatu ili plaćanje i razmjenu usluga i da omogućite obradu drugih osobnih uslužnih informacija; ATM kartice (Bankovna automat mašina za dizanje novca), pristupne kartice, identifikacione kartice, kartice s integriranim čipovima ili prethodno plaćene kartice i sistemi koji ih podržavaju, a vezani su za to; ATM mašine, uređaji za kompjuterizovani transakcijski sistem za čitanje s prodajne kartice, uređaji za pristup s daljine; nosači podataka; kompjuterski program za davanje bankovnih usluga, financijske usluge, usluge menadžmenta odnosno zaštite bankovnih računa, usluge monetarnog transfera, usluge plaćanja odnosno naplate, financijske analize i financijski izvještaji, usluge financijskog menadžmenta, i informacione usluge koje se odnose na poslove s bankom i financijama; kompjuterski programi koji omogućavaju traženje podataka koji se odnose na gore navedeno; publikacije, bilteni, časopisi, periodični časopisi, pamfleti i prospekti, sve u elektronskoj formi dati na Internet iz baza podataka ili instalacija datih na Internetu (uključujući web-lokacije); publikacije, bilteni, časopisi, periodični časopisi, pamfleti i prospekti, sve u digitalnom ili elektronskom formatu, ili date na CD-Rom-u ili disketi.

**16**

Papir, papirni artikli i reklamni materijali; štampane stvari, uredski materijal, novine, časopisi i čekovne knjižice, štampane publikacije, bilteni, časopisi, pamfleti, prospekti; plastične kartice (druge, a ne šifrirane ili magnetske); kartice presvučene plastikom na kojima je odštampani materijal.

**35**

Računovodstvene usluge; knjigovodstvo; usluge registracije

kompanije; usluge registracije dionice; priprema platnih spiskova; poslovne procjene, upiti, pretrage, istraživanja i poslovni savjeti oko vođenja posla; pravne usluge (poslovne); konsalting za poslovni menadžment; oglašavanje i reklamne usluga i informacione usluge koje se odnose na to; poslovne i komercijalne informacione usluge, sve dato na Internetu iz kompjuterske baze podataka, kompjuterske mreže, globalne kompjuterske mreže ili Interneta; kompilacija oglasa za upotrebu kao web-stranice na Internetu; usluge poslovnog menadžmenta; usluge poslovnog savjetovanja; kompilacija propisa i uputstava za publikovanje na globalnim kompjuterskim mrežama ili Internetu; kompilacija oglasa za upotrebu na ili kao web-stranice ili web-lokacije na globalnim kompjuterskim mrežama ili Internetu; obezbjeđenje prostora na web-lokacijama za oglašavanje robe i usluga; poslovne administrativne usluge za obradu prodaja napravljenih na Internetu; poslovno planiranje; analiza i istraživanje tržišta; prikupljanje podataka, pohranjivanje i obrada; usluge savjetovanja, konsultiranja i informiranja koje se odnose na sve gore navedene usluge.

**36**

Financijske usluge; bankovne usluge; novčani transferi; usluge plaćanja, bankovne usluge na automatu, kućno bankarstvo, Internet bankarstvo; usluge štednje, usluge plaćanja računa; plaćanje i kreditne usluge, kreditne kartice, bankovne kartice s knjiženjem na teret, naplatne kartice, gotovinske kartice i usluge bankovnih kartica; menadžment odnosno rukovođenje gotovinom; menadžment u vezi s investicijom; usluge štednje, bankovne klirinške usluge, usluge knjiženja zaduženja računa; personalne usluge (platne liste); povjereničke usluge odnosno ugovor dat trećem licu da ga preda koncesionaru po ispunjenju određenih uvjeta; usluge čekovnih transfera; kreditna posrednička provizija; automatske usluge izdavanja gotovine, usluge bankomata, usluge osiguranja; financiranje zajmova, zajmovi (financijski) za osiguranje odnosno kaucije; usluge financijskog investiranja; usluge ulaganja financijskih sredstava, usluge ovlaštenika; usluge financijskog menadžmenta; posrednici i zastupnici (za obligacije i kaucije i druga obezbjeđenja); usluge financijskog konsaltinga; savjeti o investiranju; financijske garancije (usluge jemstva); financijska analiza i davanje izvještaja; usluge financijskog informiranja; usluge financijskog istraživanja; financijske usluge (osiguranje novčanih sredstava za druge); usluge financijskog savjetovanja, usluge za nabavku i kupovinu financijskih i/ili kreditnih informacija; administracija financijskih poslova; kompjuterizovane financijske usluge; savjeti i upiti u vezi s kreditom; usluge za obezbjeđenje kredita; prihvatanje depozita; eskontovanje računa (novčanica); lokalne novčane pošiljke, obveze jemca, akceptiranje mjenica, obezbjeđenje pozajmica, nabavka i transfer novčanih zahtjeva odnosno potraživanja; usluge starateljstva, starateljstvo o novcu; terminski zaključci; obezbjeđenja, novčani zahtjevi odnosno potraživanja, osobno vlasništvo, zemljište, prava na pokretnu imovinu na zemljištu i prava na davanje u zakup; razmjena novca, devizne transakcije, usluge novčanog tečaja, usluge putničkih čekova; poslovna kreditna pisma, promet hartija od vrijednosti, lista odnosno pregled pokretne imovine, opcije osiguranja, terminski poslovi obezbjeđenja prekomorskog tržišta, garantovane odnosno potpisane hartije od vrijednosti, sigurnost prodaje, rukovođenje potpisivanja i nuđenja vrednosnih papira, davanje informacija o tržištu dionicama, posredništvo u osiguranju života, pribavljanje životnog osiguranja, posredništva za ne-životno osiguranje, reguliranje zahtjeva za ne-životno osiguranje, pribavljanje ne-životnog

osiguranja, usluge izračunavanja osiguranja, hipotekarne usluge; sponzoriranje sportova, sportskih timova i sportskih događaja, savjetovanje, konsultiranje i usluge informiranja koje se odnose na gore pomenute usluge.

#### 41

Usluge koje se odnose na obrazovanje i zabavu; informacije koje se odnose na financije, bankarstvo, osiguranje, ekonomske i investicione usluge s tim da su on-line odnosno spojene na Internet (a da se ne mogu skidati s Interneta); elektronske publikacije na Internetu (a da se ne mogu skidati s Interneta); organiziranje sportskih događaja i natjecanja; organiziranje i vođenje seminara, kongresa, konvencija, konferencija i izložbi; obrazovanje i obuka koji se odnose na bankarstvo, financije, osiguranje, privredne i investicione usluge; publikacije oglasnog materijala, štampanih stvari, časopisa, biltena, magazina, pamfleta, prospekata i drugog teksta koji se odnosi na bankarstvo, financije, osiguranje i on-line ekonomiju i investicije (koji se ne mogu skinuti s Interneta); savjetovanje, konsultiranje i usluge informiranja u vezi sa svim gore pomenutim uslugama.

#### 42

Obezbeđenje pristupa i zakup pristupa za izvjesno vrijeme kompjuterskim bazama podataka i kompjuterskim mrežama; kompjutersko iznajmljivanje nacrti, crteža i ovlaštenih pisanih tekstova, sve za kompiliranje web stranica na Internetu; informacije date na Internetu iz kompjuterske baze podataka ili sa Interneta; savjetovanje, konsultiranje i usluge informiranja u vezi sa svim gore navedenim uslugama; projektiranje odnosno izvedba i razvoj kompjuterskog hardvera.

(111) **BAZ 058714** (181) 2015-05-10

(210) BAZ058714A (220) 2005-05-10

(151) 2010-01-07

(732) **The Royal Bank of Scotland Group plc**

**36 St Andrew Square, Edinburgh,  
EH2 2YB**

**GB**

(740) "Linea Sušić" d.o.o.

(540)



(531) 24.15.; 7.05;

(511)

#### 09

Magnetske šifrirane kartice za prenos podataka; više-funkcionalne kartice za financijske usluge; naplatne kartice, gotovinske kartice, bankovne kartice, čekovne kartice, kreditne kartice, bankovne kartice s knjiženjem na teret; kompjuterski softver odnosno programi i publikacije u elektronskoj formi date i spojene na Internet iz baza podataka ili iz instalacija datih na Internetu (uključujući web-stranice i web-lokacije); kompjuterski softver i telekomunikacijski aparati (uključujući modeme) da se omogući veza s bazama podataka, kompjuterskim mrežama i Internetom; kompjuterski softver da se omogući traženje podataka; dijelovi i fitinzi odnosno spojnice ili oprema za svu gore navedenu robu; uređaji - s kojima se može rukovati dok se drže u ruci - za naplatu ili plaćanje i razmjenu usluga i da omoguće obradu drugih osobnih uslužnih informacija; ATM kartice (Bankovna automat mašina za dizanje novca), pristupne kartice, identifikacione kartice, kartice s integriranim čipovima ili prethodno plaćene kartice i sistemi koji ih podržavaju, a vezani su za to; ATM mašine, uređaji za kompjuterizovani transakcijski sistem za čitanje s prodajne kartice, uređaji za pristup s daljine; nosači podataka; kompjuterski program za davanje bankovnih usluga, financijske usluge, usluge menadmenta odnosno zaštite bankovnih računa, usluge monetarnog transfera, usluge plaćanja odnosno naplate, financijske analize i financijski izvještaji, usluge financijskog menadmenta, i informacione usluge koje se odnose na poslove s bankom i financijama; kompjuterski programi koji omogućavaju traženje podataka koji se odnose na gore navedeno; publikacije, bilteni, časopisi, periodični časopisi, pamfleti i prospekti, sve u elektronskoj formi dati na Internet iz baza podataka ili instalacija datih na Internetu (uključujući web-lokacije); publikacije, bilteni, časopisi, periodični časopisi, pamfleti i prospekti, sve u digitalnom ili elektronskom formatu, ili date na CD-Rom-u ili disketi.

#### 16

Papir, papirni artikli i reklamni materijali; štampane stvari, uredski materijal, novine, časopisi i čekovne knjižice, štampane publikacije, bilteni, časopisi, pamfleti, prospekti; plastične kartice (druge, a ne šifrirane ili magnetske); kartice presvučene plastikom na kojima je odštampani materijal.

#### 35

Računovodstvene usluge; knjigovodstvo; usluge registracije kompanije; usluge registracije dionice; priprema platnih spiskova; poslovne procjene, upiti, pretrage, istraživanja i poslovni savjeti oko vođenja posla; pravne usluge (poslovne); konsalting za poslovni menadment; oglašavanje i reklamne usluga i informacione usluge koje se odnose na to; poslovne i komercijalne informacione usluge, sve dato na Internetu iz kompjuterske baze podataka, kompjuterske mreže, globalne kompjuterske mreže ili Interneta; kompilacija oglasa za upotrebu kao web-stranice na Internetu; usluge poslovnog menadmenta; usluge poslovnog savjetovanja; kompilacija propisa i uputstava za publikovanje na globalnim kompjuterskim mrežama ili Internetu; kompilacija oglasa za upotrebu na ili kao web-stranice ili web-lokacije na globalnim kompjuterskim mrežama ili Internetu; obezbeđenje prostora na web-lokacijama za oglašavanje robe i usluga; poslovne administrativne usluge za obradu prodaja napravljenih na Internetu; poslovno planiranje; analiza i istraživanje tržišta;

prikupljanje podataka, pohranjivanje i obrada; usluge savjetovanja, konsultiranja i informiranja koje se odnose na sve gore navedene usluge.

### 36

Financijske usluge; bankovne usluge; novčani transferi; usluge plaćanja, bankovne usluge na automatu, kućno bankarstvo, Internet bankarstvo; usluge štednje, usluge plaćanja računa; plaćanje i kreditne usluge, kreditne kartice, bankovne kartice s knjiženjem na teret, naplatne kartice, gotovinske kartice i usluge bankovnih kartica; menadžment odnosno rukovođenje gotovinom; menadžment u vezi s investicijom; usluge štednje, bankovne klirinške usluge, usluge knjiženja zaduženja računa; personalne usluge (platne liste); povjereničke usluge odnosno ugovor dat trećem licu da ga preda koncesionaru po ispunjenju određenih uvjeta; usluge čekovnih transfera; kreditna posrednička provizija; automatske usluge izdavanja gotovine, usluge bankomata, usluge osiguranja; financiranje zajmova, zajmovi (financijski) za osiguranje odnosno kaucije; usluge financijskog investiranja; usluge ulaganja financijskih sredstava, usluge ovlaštenika; usluge financijskog menadžmenta; posrednici i zastupnici (za obligacije i kaucije i druga obezbjeđenja); usluge financijskog konsaltinga; savjeti o investiranju; financijske garancije (usluge jemstva); financijska analiza i davanje izvještaja; usluge financijskog informiranja; usluge financijskog istraživanja; financijske usluge (osiguranje novčanih sredstava za druge); usluge financijskog savjetovanja, usluge za nabavku i kupovinu financijskih i/ili kreditnih informacija; administracija financijskih poslova; kompjuterizovane financijske usluge; savjeti i upiti u vezi s kreditom; usluge za obezbjeđenje kredita; prihvatanje depozita; eskontovanje računa (novčanica); lokalne novčane pošiljke, obveze jemca, akceptiranje mjenica, obezbjeđenje pozajmica, nabavka i transfer novčanih zahtjeva odnosno potraživanja; usluge starateljstva, starateljstvo o novcu; terminski zaključci; obezbjeđenja, novčani zahtjevi odnosno potraživanja, osobno vlasništvo, zemljište, prava na pokretnu imovinu na zemljištu i prava na davanje u zakup; razmjena novca, devizne transakcije, usluge novčanog tečaja, usluge putničkih čekova; poslovna kreditna pisma, promet hartija od vrijednosti, lista odnosno pregled pokretne imovine, opcije osiguranja, terminski poslovi obezbjeđenja prekomorskog tržišta, garantovane odnosno potpisane hartije od vrijednosti, sigurnost prodaje, rukovođenje potpisivanja i nuđenja vrednosnih papira, davanje informacija o tržištu dionicama, posredništvo u osiguranju života, pribavljanje životnog osiguranja, posredništva za ne-životno osiguranje, reguliranje zahtjeva za ne-životno osiguranje, pribavljanje ne-životnog osiguranja, usluge izračunavanja osiguranja, hipotekarne usluge; sponzoriranje sportova, sportskih timova i sportskih događaja, savjetovanje, konsultiranje i usluge informiranja koje se odnose na gore pomenute usluge.

### 41

Usluge koje se odnose na obrazovanje i zabavu; informacije koje se odnose na financije, bankarstvo, osiguranje, ekonomske i investicione usluge s tim da su on-line odnosno spojene na Internet (a da se ne mogu skidati s Interneta); elektronske publikacije na Internetu (a da se ne mogu skidati s Interneta); organiziranje sportskih događaja i natjecanja; organiziranje i vođenje seminara, kongresa, konvencija, konferencija i izložbi; obrazovanje i obuka koji se odnose na bankarstvo, financije, osiguranje, privredne i investicione usluge; publikacije oglasnog materijala, štampanih stvari,

časopisa, biltena, magazina, pamfleta, prospekata i drugog teksta koji se odnosi na bankarstvo, financije, osiguranje i on-line ekonomiju i investicije (koji se ne mogu skinuti s Interneta); savjetovanje, konsultiranje i usluge informiranja u vezi sa svim gore pomenutim uslugama.

### 42

Obezbjeđenje pristupa i zakup pristupa za izvjesno vrijeme kompjuterskim bazama podataka i kompjuterskim mrežama; kompjutersko iznajmljivanje nacrti, crteža i ovlaštenih pisanih tekstova, sve za kompiliranje web stranica na Internetu; informacije date na Internetu iz kompjuterske baze podataka ili sa Interneta; savjetovanje, konsultiranje i usluge informiranja u vezi sa svim gore navedenim uslugama; projektiranje odnosno izvedba i razvoj kompjuterskog hardvera.

(111) **BAZ 058715** (181) 2015-05-10

(210) BAZ058715A (220) 2005-05-10

(151) 2010-01-07

(732) **The Royal Bank of Scotland Group plc**

**36 St Andrew Square, Edinburgh, EH2 2YB**

**GB**

(740) "Linea Sušić" d.o.o.

(540)



(531) 24.15; 27.05.;

(511)

### 09

Magnetske šifrirane kartice za prenos podataka; više-funkcionalne kartice za financijske usluge; naplatne kartice, gotovinske kartice, bankovne kartice, čekovne kartice, kreditne kartice, bankovne kartice s knjiženjem na teret; kompjuterski softver odnosno programi i publikacije u elektronskoj formi date i spojene na Internet iz baza podataka ili iz instalacija datih na Internetu (uključujući web-stranice i web-lokacije); kompjuterski softver i telekomunikacijski aparati (uključujući modeme) da se omogući veza s bazama podataka, kompjuterskim mrežama i Internetom; kompjuterski softver da se omogući traženje podataka; dijelovi i fitinzi odnosno spojnice ili oprema za svu gore navedenu robu; uređaji - s kojima se može rukovati dok

se drže u ruci – za naplatu ili plaćanje i razmjenu usluga i da omogućе obradu drugih osobnih uslužnih informacija; ATM kartice (Bankovna automat mašina za dizanje novca), pristupne kartice, identifikacione kartice, kartice s integriranim čipovima ili prethodno plaćene kartice i sistemi koji ih podržavaju, a vezani su za to; ATM mašine, uređaji za kompjuterizovani transakcijski sistem za čitanje s prodajne kartice, uređaji za pristup s daljine; nosači podataka; kompjuterski program za davanje bankovnih usluga, financijske usluge, usluge menađmenta odnosno zaštite bankovnih računa, usluge monetarnog transfera, usluge plaćanja odnosno naplate, financijske analize i financijski izvještaji, usluge financijskog menađmenta, i informacione usluge koje se odnose na poslove s bankom i financijama; kompjuterski programi koji omogućavaju traženje podataka koji se odnose na gore navedeno; publikacije, bilteni, časopisi, periodični časopisi, pamfleti i prospekti, sve u elektronskoj formi dati na Internet iz baza podataka ili instalacija datih na Internetu (uključujući web-lokacije); publikacije, bilteni, časopisi, periodični časopisi, pamfleti prospekti, sve u digitalnom ili elektronskom formatu, ili date na CD-Rom-u ili disketi.

### 16

Papir, papirni artikli i reklamni materijali; štampane stvari, uredski materijal, novine, časopisi i čekovne knjižice, štampane publikacije, bilteni, časopisi, pamfleti, prospekti; plastične kartice (druge, a ne šifrirane ili magnetske); kartice presvučene plastikom na kojima je odštampani materijal.

### 35

Računovodstvene usluge; knjigovodstvo; usluge registracije kompanije; usluge registracije dionice; priprema platnih spiskova; poslovne procjene, upiti, pretrage, istraživanja i poslovni savjeti oko vođenja posla; pravne usluge (poslovne); konsalting za poslovni menađment; oglašavanje i reklamne usluga i informacione usluge koje se odnose na to; poslovne i komercijalne informacione usluge, sve dato na Internetu iz kompjuterske baze podataka, kompjuterske mreže, globalne kompjuterske mreže ili Interneta; kompilacija oglasa za upotrebu kao web-stranice na Internetu; usluge poslovnog menađmenta; usluge poslovnog savjetovanja; kompilacija propisa i uputstava za publikovanje na globalnim kompjuterskim mrežama ili Internetu; kompilacija oglasa za upotrebu na ili kao web-stranice ili web-lokacije na globalnim kompjuterskim mrežama ili Internetu; obezbjeđenje prostora na web-lokacijama za oglašavanje robe i usluga; poslovne administrativne usluge za obradu prodaja napravljenih na Internetu; poslovno planiranje; analiza i istraživanje tržišta; prikupljanje podataka, pohranjivanje i obrada; usluge savjetovanja, konsultiranja i informiranja koje se odnose na sve gore navedene usluge.

### 36

Financijske usluge; bankovne usluge; novčani transferi; usluge plaćanja, bankovne usluge na automatu, kućno bankarstvo, Internet bankarstvo; usluge štednje, usluge plaćanja računa; plaćanje i kreditne usluge, kreditne kartice, bankovne kartice s knjiženjem na teret, naplatne kartice, gotovinske kartice i usluge bankovnih kartica; menađment odnosno rukovođenje gotovinom; menađment u vezi s investicijom; usluge štednje, bankovne klirinške usluge, usluge knjiženja zaduženja računa; personalne usluge (platne liste); povjereničke usluge odnosno ugovor dat trećem licu da ga preda koncesionaru po ispunjenju određenih uvjeta; usluge čekovnih transfera; kreditna posrednička provizija; automatske usluge izdavanja gotovine, usluge bankomata,

usluge osiguranja; financiranje zajmova, zajmovi (financijski) za osiguranje odnosno kaucije; usluge financijskog investiranja; usluge ulaganja financijskih sredstava, usluge ovlaštenika; usluge financijskog menađmenta; posrednici i zastupnici (za obligacije i kaucije i druga obezbjeđenja); usluge financijskog konsaltinga; savjeti o investiranju; financijske garancije (usluge jemstva); financijska analiza i davanje izvještaja; usluge financijskog informiranja; usluge financijskog istraživanja; financijske usluge (osiguranje novčanih sredstava za druge); usluge financijskog savjetovanja, usluge za nabavku i kupovinu financijskih i/ili kreditnih informacija; administracija financijskih poslova; kompjuterizovane financijske usluge; savjeti i upiti u vezi s kreditom; usluge za obezbjeđenje kredita; prihvatanje depozita; eskontovanje računa (novčanica); lokalne novčane pošiljke, obveze jemca, akceptiranje mjenica, obezbjeđenje pozajmica, nabavka i transfer novčanih zahtjeva odnosno potraživanja; usluge starateljstva, starateljstvo o novcu; terminski zaključci; obezbjeđenja, novčani zahtjevi odnosno potraživanja, osobno vlasništvo, zemljište, prava na pokretnu imovinu na zemljištu i prava na davanje u zakup; razmjena novca, devizne transakcije, usluge novčanog tečaja, usluge putničkih čekova; poslovna kreditna pisma, promet hartija od vrijednosti, lista odnosno pregled pokretne imovine, opcije osiguranja, terminski poslovi obezbjeđenja prekomorskog tržišta, garantovane odnosno potpisane hartije od vrijednosti, sigurnost prodaje, rukovođenje potpisivanja i nuđenja vrednosnih papira, davanje informacija o tržištu dionicama, posredništvo u osiguranju života, pribavljanje životnog osiguranja, posredništva za ne-životno osiguranje, reguliranje zahtjeva za ne-životno osiguranje, pribavljanje ne-životnog osiguranja, usluge izračunavanja osiguranja, hipotekarne usluge; sponzoriranje sportova, sportskih timova i sportskih događaja, savjetovanje, konsultiranje i usluge informiranja koje se odnose na gore pomenute usluge.

### 41

Usluge koje se odnose na obrazovanje i zabavu; informacije koje se odnose na financije, bankarstvo, osiguranje, ekonomske i investicione usluge s tim da su on-line odnosno spojene na Internet (a da se ne mogu skidati s Interneta); elektronske publikacije na Internetu (a da se ne mogu skidati s Interneta); organiziranje sportskih događaja i natjecanja; organiziranje i vođenje seminara, kongresa, konvencija, konferencija i izložbi; obrazovanje i obuka koji se odnose na bankarstvo, finacije, osiguranje, privredne i investicione usluge; publikacije oglasnog materijala, štampanih stvari, časopisa, biltena, magazina, pamfleta, prospekata i drugog teksta koji se odnosi na bankarstvo, financije, osiguranje i on-line ekonomiju i investicije (koji se ne mogu skinuti s Interneta); savjetovanje, konsultiranje i usluge informiranja u vezi sa svim gore pomenutim uslugama.

### 42

Obezbjeđenje pristupa i zakup pristupa za izvjesno vrijeme kompjuterskim bazama podataka i kompjuterskim mrežama; kompjutersko iznajmljivanje nacra, crteža i ovlaštenih pisanih tekstova, sve za kompiliranje web stranica na Internetu; informacije date na Internetu iz kompjuterske baze podataka ili sa Interneta; savjetovanje, konsultiranje i usluge informiranja u vezi sa svim gore navedenim uslugama; projektiranje odnosno izvedba i razvoj kompjuterskog hardvera.



(111) **BAZ 058716** (181) 2015-05-10

(210) BAZ058716A (220) 2005-05-10

(151) 2010-01-07

(732) **The Royal Bank of Scotland Group plc****36 St Andrew Square, Edinburgh,  
EH2 2YB****GB**

(740) "Linea Sušić" d.o.o.

(540)



(531) 24.15; 27.05;

(511)

**09**

Magnetske šifrirane kartice za prenos podataka; više-funkcionalne kartice za financijske usluge; naplatne kartice, gotovinske kartice, bankovne kartice, čekovne kartice, kreditne kartice, bankovne kartice s knjiženjem na teret; kompjuterski softver odnosno programi i publikacije u elektronskoj formi date i spojene na Internet iz baza podataka ili iz instalacija datih na Internetu (uključujući web-stranice i web-lokacije); kompjuterski softver i telekomunikacijski aparati (uključujući modeme) da se omogući veza s bazama podataka, kompjuterskim mrežama i Internetom; kompjuterski softver da se omogući traženje podataka; dijelovi i fitinzi odnosno spojnice ili oprema za svu gore navedenu robu; uređaji - s kojima se može rukovati dok se drže u ruci - za naplatu ili plaćanje i razmjenu usluga i da omoguću obradu drugih osobnih uslužnih informacija; ATM kartice (Bankovna automat mašina za dizanje novca), pristupne kartice, identifikacione kartice, kartice s integriranim čipovima ili prethodno plaćene kartice i sistemi koji ih podržavaju, a vezani su za to; ATM mašine, uređaji za kompjuterizovani transakcijski sistem za čitanje s prodajne kartice, uređaji za pristup s daljine; nosači podataka; kompjuterski program za davanje bankovnih usluga, financijske usluge, usluge menadmenta odnosno zaštite bankovnih računa, usluge monetarnog transfera, usluge plaćanja odnosno naplate, financijske analize i financijski izvještaji, usluge financijskog menadmenta, i informacione usluge koje se odnose na poslove s bankom i financijama; kompjuterski programi koji omogućavaju traženje podataka koji se odnose na gore navedeno; publikacije, bilteni, časopisi, periodični časopisi, pamfleti i prospekti, sve u elektronskoj formi dati na Internet iz baza podataka ili instalacija datih na Internetu (uključujući web-lokacije); publikacije, bilteni, časopisi, periodični časopisi, pamfleti i prospekti, sve u digitalnom ili elektronskom formatu, ili date na CD-Rom-u ili disketi.

**16**

Papir, papirni artikli i reklamni materijali; štampane stvari, uredski materijal, novine, časopisi i čekovne knjižice, štampane publikacije, bilteni, časopisi, pamfleti, prospekti; plastične kartice (druge, a ne šifrirane ili magnetske); kartce presvučene plastikom na kojima je odštampani materijal.

**35**

Računovodstvene usluge; knjigovodstvo; usluge registracije kompanije; usluge registracije dionice; priprema platnih spiskova; poslovne procjene, upiti, pretrage, istraživanja i poslovni savjeti oko vođenja posla; pravne usluge (poslovne); konsalting za poslovni menadment; oglašavanje i reklamne usluga i informacione usluge koje se odnose na to; poslovne i komercijalne informacione usluge, sve dato na Internetu iz kompjuterske baze podataka, kompjuterske mreže, globalne kompjuterske mreže ili Interneta; kompilacija oglasa za upotrebu kao web-stranice na Internetu; usluge poslovnog menadmenta; usluge poslovnog savjetovanja; kompilacija propisa i uputstava za publikovanje na globalnim kompjuterskim mrežama ili Internetu; kompilacija oglasa za upotrebu na ili kao web-stranice ili web-lokacije na globalnim kompjuterskim mrežama ili Internetu; obezbjeđenje prostora na web-lokacijama za oglašavanje robe i usluga; poslovne administrativne usluge za obradu prodaja napravljenih na Internetu; poslovno planiranje; analiza i istraživanje tržišta; prikupljanje podataka, pohranjivanje i obrada; usluge savjetovanja, konsultiranja i informiranja koje se odnose na sve gore navedene usluge.

**36**

Financijske usluge; bankovne usluge; novčani transferi; usluge plaćanja, bankovne usluge na automatu, kućno bankarstvo, Internet bankarstvo; usluge štednje, usluge plaćanja računa; plaćanje i kreditne usluge, kreditne kartice, bankovne kartice s knjiženjem na teret, naplatne kartice, gotovinske kartice i usluge bankovnih kartica; menadment odnosno rukovođenje gotovinom; menadment u vezi s investicijom; usluge štednje, bankovne klirinške usluge, usluge knjiženja zaduženja računa; personalne usluge (platne liste); povjereničke usluge odnosno ugovor dat trećem licu da ga preda koncesionaru po ispunjenju određenih uvjeta; usluge čekovnih transfera; kreditna posrednička provizija; automatske usluge izdavanja gotovine, usluge bankomata, usluge osiguranja; financiranje zajmova, zajmovi (financijski) za osiguranje odnosno kaucije; usluge financijskog investiranja; usluge ulaganja financijskih sredstava, usluge ovlaštenika; usluge financijskog menadmenta; posrednici i zastupnici (za obligacije i kaucije i druga obezbjeđenja); usluge financijskog konsaltinga; savjeti o investiranju; financijske garancije (usluge jemstva); financijska analiza i davanje izvještaja; usluge financijskog informiranja; usluge financijskog istraživanja; financijske usluge (osiguranje novčanih sredstava za druge); usluge financijskog savjetovanja, usluge za nabavku i kupovinu financijskih i/ili kreditnih informacija; administracija financijskih poslova; kompjuterizovane financijske usluge; savjeti i upiti u vezi s kreditom; usluge za obezbjeđenje kredita; prihvatanje depozita; eskontovanje računa (novčanica); lokalne novčane pošiljke, obveze jemca, akceptiranje mjenica, obezbjeđenje pozajmica, nabavka i transfer novčanih zahtjeva odnosno potraživanja; usluge starateljstva, starateljstvo o novcu; terminski zaključci; obezbjeđenja, novčani zahtjevi odnosno potraživanja, osobno vlasništvo, zemljište, prava na pokretnu imovinu na zemljištu i prava na davanje u zakup; razmjena novca, devizne transakcije, usluge novčanog tečaja, usluge putničkih čekova; poslovna

kreditna pisma, promet hartija od vrijednosti, lista odnosno pregled pokretne imovine, opcije osiguranja, terminski poslovi obezbjeđenja prekomorskog tržišta, garantovane odnosno potpisane hartije od vrijednosti, sigurnost prodaje, rukovođenje potpisivanja i nuđenja vrednosnih papira, davanje informacija o tržištu dionicama, posredništvo u osiguranju života, pribavljanje životnog osiguranja, posredništva za ne-životno osiguranje, reguliranje zahtjeva za ne-životno osiguranje, pribavljanje ne-životnog osiguranja, usluge izračunavanja osiguranja, hipotekarne usluge; sponzoriranje sportova, sportskih timova i sportskih događaja, savjetovanje, konsultiranje i usluge informiranja koje se odnose na gore pomenute usluge.

#### 41

Usluge koje se odnose na obrazovanje i zabavu; informacije koje se odnose na financije, bankarstvo, osiguranje, ekonomske i investicione usluge s tim da su on-line odnosno spojene na Internet (a da se ne mogu skidati s Interneta); elektronske publikacije na Internetu (a da se ne mogu skidati s Interneta); organiziranje sportskih događaja i natjecanja; organiziranje i vođenje seminara, kongresa, konvencija, konferencija i izložbi; obrazovanje i obuka koji se odnose na bankarstvo, financije, osiguranje, privredne i investicione usluge; publikacije oglasnog materijala, štampanih stvari, časopisa, biltena, magazina, pamfleta, prospekata i drugog teksta koji se odnosi na bankarstvo, financije, osiguranje i on-line ekonomiju i investicije (koji se ne mogu skinuti s Interneta); savjetovanje, konsultiranje i usluge informiranja u vezi sa svim gore pomenutim uslugama.

#### 42

Obezbjeđenje pristupa i zakup pristupa za izvjesno vrijeme kompjuterskim bazama podataka i kompjuterskim mrežama; kompjutersko iznajmljivanje nacrti, crteža i ovlaštenih pisanih tekstova, sve za kompiliranje web stranica na Internetu; informacije date na Internetu iz kompjuterske baze podataka ili sa Interneta; savjetovanje, konsultiranje i usluge informiranja u vezi sa svim gore navedenim uslugama; projektiranje odnosno izvedba i razvoj kompjuterskog hardvera.

(111) **BAZ 058722** (181) 2015-05-13

(210) BAZ058722A (220) 2005-05-13

(151) 2010-01-26

(732) **BLAGOLEKS D.O.O.**

**Loparska 1, 76300 Bijeljina**

**BA**

(740) NEMA ZASTUPNIKA

(540)

## BLAGOLEKS

(511)

### 03

Kozmetička proizvodnja.

### 05

Farmaceutska proizvodnja.

### 30

Brašno i proizvodi od žitarica; kruh, kolači.

### 35

Grupiranje za račun trećim licima raznih proizvoda radi omogućavanje potrošaču njihovog uočavanja i kupnje.

(111) **BAZ 058723** (181) 2015-05-13

(210) BAZ058723A (220) 2005-05-13

(151) 2010-01-26

(732) **BLAGOLEKS D.O.O.**

**Loparska 1, 76300 Bijeljina**

**BA**

(740) NEMA ZASTUPNIKA

(540)

## FOLLISAN

(511)

### 03

Kozmetički proizvodi.

### 05

Farmaceutski proizvodi.

(111) **BAZ 058725** (181) 2015-05-13  
 (210) BAZ058725A (220) 2005-05-13  
 (151) 2010-01-26

(732) **BLAGOLEKS D.O.O.**  
**Loparska 1, 76300 Bijeljina**  
**BA**

(740) NEMA ZASTUPNIKA  
 (540)

## Relaxiven

(511)

**03**

Kozmetički proizvodi.

**05**

Faramaceutski proizvodi.

(111) **BAZ 058728** (181) 2015-05-13  
 (210) BAZ058728A (220) 2005-05-13  
 (151) 2010-02-04

(732) **Evyap Sabun Yag Gliserin Sanayi ve Ticaret Anonim Sirketi**

**Ayazaga Köyü Cendere Yolu, No:10,**  
**Levent, Istanbul**

**TR**

(740) "ŽIVKO MIJATOVIĆ & PARTNERS" d.o.o.  
 Sarajevo

(540)

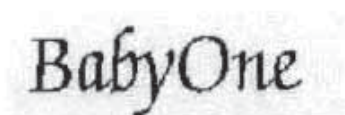

(531) 27.05;

(511)

**03**

Šamponi za bebe, losioni za bebe, ulja i gelovi za bebe, kolonjske vode, kreme protiv osipa za bebe, puderi za bebe, sapuni za bebe, vlažne maramice za bebe, antibakterijske vlažne maramice i krpice za bebe, maramice i krpice impregnirane kozmetičkim losionima, preparati za čišćenje koji se upotrebljavaju u pranju rublja, plavilo za rublje, omekšivači, supstance za bijeljenje.

**16**

Pelene za bebe od papira i celuloze, pelene-hlače za bebe od papira i celuloze.

(111) **BAZ 058730** (181) 2015-05-18  
 (210) BAZ058730A (220) 2005-05-18  
 (151) 2010-01-21

(732) **Wm. WRIGLEY Jr. Company**  
**410 North Michigan Avenue,**  
**Chicago, Illinois 60611**

**US**

(740) "SD PETOSEVIC" d.o.o.

(540)

## HUBBA BUBBA

## FUNKY FRUIT

(511)

**30**

Poslastice, naročito guma za žvakanje, pjenast guma za žvakanje, bomboni i dražaje, sve sa voćnom aromom.

(111) **BAZ 058733** (181) 2015-05-20  
 (210) BAZ058733A (220) 2005-05-20

(151) 2010-02-02

(732) **RFE/RL, Inc.**

**1201 Connecticut Avenue, NW Suite**  
**400, Washington DC 20036**

**US**

(740) Nedim Krilić

(540)



(531) 13.01;

(511)

**35**

Usluge obezbjeđivanja informacija "on-line" iz oblasti: biznisa, poslova upravljanja i općeg (vladinog) upravljanja, trgovine, politike, te znanja "kako glasati" i "kako registrirati glas - glasače".

**38**

Usluge međunarodnog radio i TV emitiranja programa; usluge obezbjeđivanja "on-line" foruma za transmisiju poruka između korisnika kompjutera, a koje se tiču oblasti vijesti, javnih poslova i zabave.

**41**

Usluge programiranja proizvodnje međunarodnog radio i TV emitiranja vijesti, te iz oblasti javnih poslova i zabave; usluge elektronskog objavljivanja, naime: publikovanje tekstualnih radova drugih emitenata putem interneta, sve iz oblasti vijesti, javnih poslova i zabave.

---

(111) **BAZ 058734** (181) 2015-05-20

(210) BAZ058734A (220) 2005-05-20

(151) 2010-02-02

(732) **RFE/RL, Inc.**

**1201 Connecticut Avenue, NW Suite  
400, Washington DC 20036**

**US**

(740) Nedim Krilić

(540)

## **RADIO SLOBODNA EVROPA**

(511)

**35**

Usluge obezbjeđivanja informacija "on-line" iz oblasti: biznisa, poslova upravljanja i općeg (vladinog) upravljanja, trgovine, politike, te znanja "kako glasati" i "kako registrirati glas - glasače".

**38**

Usluge obezbjeđivanja informacija "on-line" iz oblasti: biznisa, poslova upravljanja i općeg (vladinog) upravljanja, trgovine, politike, te znanja "kako glasati" i "kako registrirati glas - glasače".

**41**

Usluge programiranja proizvodnje međunarodnog radio i TV emitiranja vijesti, te iz oblasti javnih poslova i zabave; usluge elektronskog objavljivanja, naime: publikovanje tekstualnih radova drugih emitenata putem interneta, sve iz oblasti vijesti, javnih poslova i zabave.

(111) **BAZ 058738** (181) 2015-05-24

(210) BAZ058738A (220) 2005-05-24

(151) 2010-01-22

(732) **BELUPO - lijekovi i kozmetika d.d.**

**Danica 5, 48000 Koprivnica**

**HR**

(740) "INTELBIRO" d.o.o.

(540)

## **VINER**

(511)

**05**

Lijekovi i farmaceutski proizvodi, pripravci s učinkom na urogenitalni sustav i spolni hormoni.

---

(111) **BAZ 058751** (181) 2015-05-27

(210) BAZ058751A (220) 2005-05-27

(151) 2010-01-15

(300) GB

2005-05-06

2391168

(732) **Extec Screens and Crushers Limited**

**Hearthcote Road, Swadlincote, DE11  
9DU**

**GB**

(740) "ŽIVKO MIJATOVIĆ & PARTNERS" d.o.o.

Sarajevo

(540)

## **EXTEC**

(511)

**07**

Aparati za rukovanje teretom velikog kapaciteta; građevinske mašine i aparati; mašine za prosijavanje, aparati za prosijavanje materijala; aparati za prosijavanje raščišćenog materijala (šuta) sa određenog mjesta; mobilne i statične transportne trake; mobilne i statične mašine i aparati za upotrebu u rudarstvu; statične i mobilne mašine i aparati za recikliranje otpada; mobilne i statične mašine za prosijavanje i sortiranje; mašine i aparati za obradu otpada, mašine i aparati za lomljenje, razbijači kamena; mašine i aparati za nivelisanje; procjenjivači kamena; mašine i aparati za usitnjavanje; mašine i aparati za sječenje; aparati za prosijavanje kamena; transportne trake; transportne trake za upotrebu sa ili kao dio mašina za prosijavanje, razbijanje, mašina za recikliranje, mašina za obradu otpada, usitnjavača, mašina za kategorizaciju,

mašina za lomljenje, rudarskih mašina i/ili građevinskih mašina; liftovi; liftovi koji se koriste sa ili su dio mašina za prosijavanje, lomljenje, mašina za recikliranje, mašina za obradu otpada, usitnjavača, mašina za nivelisanje, mašina za lomljenje, rudarskih mašina i/ili građevinskih mašina; dijelovi i mehanizmi za sve gore navedeno.

**37**

Popravke i održavanje građevinskih mašina i aparata, mašina i aparata za lomljenje kamena, rudarskih mašina i aparata, mašina i aparata za prosijavanje, mašina i aparata za lomljenje, mašina i aparata za usitnjavanje, mašina i aparata za nivelisanje, mašina i aparata za sječenje, mašina i aparata za rukovanje teretom velikog kapaciteta, mašina i aparata za reciklažu, mašina i aparata za obradu otpada, i transportnih traka i liftova koji se koriste sa ili su dijelovi gore navedenih mašina; iznajmljivanje građevinskih mašina i aparata, mašina i aparata za lomljenje kamena, rudarskih mašina i aparata, mašina i aparata za prosijavanje, mašina i aparata za lomljenje, mašina i aparata za usitnjavanje, mašina i aparata za nivelisanje, mašina i aparata za sječenje, mašina i aparata za rukovanje teretom velikog kapaciteta, mašina i aparata za reciklažu, mašina i aparata za obradu otpada, i transportnih traka i liftova koji se koriste sa ili su sastavni dijelovi gore navedenih mašina.

**41**

Pružanje obuke upravljanja građevinskih mašina i aparata, mašina i aparata za lomljenje kamena, rudarskih mašina i aparata, mašina i aparata za prosijavanje, mašina i aparata za lomljenje, mašina i aparata za usitnjavanje, mašina i aparata za nivelisanje, mašina i aparata za sječenje, mašina i aparata za rukovanje teretom velikog kapaciteta, mašina i aparata za reciklažu, mašina i aparata za obradu otpada, i transportne vrpce i liftovi koji se koriste sa ili su sastavni dijelovi gore navedenih mašina.

(111) **BAZ 058785** (181) 2015-06-02  
(210) BAZ058785A (220) 2005-06-02  
(151) 2010-03-30

(732) **Galenika Crna Gora d.o.o.**  
**Ul. 8. Marta br. 55A, 81000 Podgorica**  
**ME**

(740) "INTELBIRO" d.o.o.  
(540)

**Flonivin BS**

(511)

**05**

Farmaceutski proizvodi.

(111) **BAZ 058794** (181) 2015-06-07  
(210) BAZ058794A (220) 2005-06-07  
(151) 2010-01-14

(732) **BEŠIĆ SPEKTAR d.o.o.**  
**Trg djece Dobrinje 18**  
**BA**

(740) NEMA ZASTUPNIKA  
(591) crvena, plava, žuta, zelena, ciklama  
(540)



(531) 01.01; 01.15; 02.05; 27.05; 29.01;  
(511)

**37**

Izgradnja, popravci i usluge postavljanja.

(111) **BAZ 058831** (181) 2015-06-10  
(210) BAZ058831A (220) 2005-06-10  
(151) 2010-02-03

(732) **F.I. Investment Limited**  
**70 JF Kennedy Avenue, 2nd Floor,**  
**Papabasiliou House, 1664 Nicosia**  
**CY**

(740) "INTELBIRO" d.o.o.  
(591) crvena  
(540)

(531) 27.05; 29.01;

(511)

07

Strojevi i alatni strojevi; motori (osim motora za kopnena vozila); spojke, prijenosni uređaji (osim onih za kopnena vozila); poljoprivredne naprave; naprave za zatvaranje vrećica vakumiranjem; mašine za pakovanje, mašine za zatvaranje vakumiranjem, mašine za hermetičko pakovanje i vakumiranje; električni mikseri; pumpe, vakum pumpe; elektromehaničke naprave za stvaranje vakuma u kontejnerima; električni otvarači konzervi; električni noževi; dijelovi i oprema za sve naprijed navedene robe.

08

Ručni alati i sprave sa ručnim pokretanjem; noževi, vilice i žlice; viljuške; noževi; kašike; kompleti noževa; britve; instrumenti za poliranje i oštrenje; ručni otvarači konzervi; metalne slamčice za piće; otvarači konzervi; naprave za uvijanje kose; figaro za uvijanje kose; naprave za njegu noktiju; naprave za rezanje kose; kompleti za manikir; otvarači za ostrige; kompleti za pedikir; escajg za rezanje i služenje kolača; kutlače; escajg za serviranje salate; mašice za šećer; mašice za led; mašice za serviranje špageta; naprave za depilaciju; kliješta za otvaranje oraaha; pijuci za razbijanje leda; makaze; dijelovi i oprema za sve ranije navedene robe.

10

Hirurški, medicinski, zubarski i veterinarski aparati i instrumenti; ortopedski proizvodi; kirurške kopče; aparati i instrumenti za zračenje polariziranim svjetlom; aparati i instrumenti za zračenje laserskim svjetlom; aparati i instrumenti za medicinsko-terapeutske svrhe; ultravioletne lampe za medicinske svrhe; električni aparati za masažu; aparati za masažu lica; aparati za masažu; dijelovi i oprema za sve ranije navedene robe.

11

Uređaji za rasvjetu, grijanje, proizvodnju pare, kuhanje, hlađenje, sušenje, zračenje i vodoopskrbu kao i sanitarna oprema; električni vokovi; električna sušila za kosu; električni kućni aparati ukoliko spadaju u klasu 11; aparati za proizvodnju polariziranog svjetla; aparati za proizvodnju laserskog svjetla; lampe za proizvodnju polariziranog svjetla; lampe za proizvodnju laserskog svjetla; aparati za jonizaciju zraka; aparati za prečišćavanje zraka; cjediljke za kafu; pržionice kafe; filteri za kafu; aparati za kafu; friteze; pladnjevi sa zagrijavanjem, hladilnici; grijači za pladnjeve; aparati za prženje (grilovanje), aparati za pečenje vafila; aparati za prečišćavanje vode; filteri za vodu; pretis lonci, pržionice; roštilji; dijelovi i oprema za sve ranije navedene robe.

14

Plemeniti metali i njihove legure i proizvodi od tih metala i obloženi tim metalima, ako nisu obuhvaćeni drugim klasama; nakit; imitacije nakita; drago kamenje; satovi i kronometrički instrumenti; pepeljare; dijelovi i oprema za sve ranije navedene robe.

21

Pribor i posuđe; pribor i posuđe za kućanstvo i kuhinju (koji nisu od plemenitih metala niti presvućeni tim metalima); posude sa hermetičkim zatvaranjem; posude sa izolacijom za čuvanje hrane i/ili pića toplim ili hladnim; pumpe za distribuciju tekućine iz posuda; spremnici sa

integriranim pumpama za kućnu upotrebu; kozmetičke naprave; češljevi i spužve; četke (osim kistova); materijali za četke; pribor za čišćenje; žica za struganje; sirovo ili polu obrađeno staklo (osim građevinskog stakla); porculan i escjag; stakleni proizvodi, porcelan i zemljano posuđe i proizvodi od majolike, ako nisu obuhvaćeni drugim klasama; košare; prese; košare za hljeb; bokali; posude za voće; posuđe za deserte; zdjele za salate; šerpe, zdjelice za šećer; poklopci za zdjelice za šećer; pladnjevi; pladnjevi za povrće; pladnjevi za hljeb; zdjele; posude za pečenje lazanja; posude za pečenje nodli; zdjele za tjesteninu; spremnici za hljeb; posude za puter; poklopci za posude za puter; lonci; porculan za serviranje; tanjiri za serviranje; činije za supu; poklopci od plastike, keramike ili stakla; pomagala za roštilj; tepsije; lonci; tave; korpe za otpatke; mikseri; stakleno posuđe; kutije za kolače; tegle za slatkiše osim onih od plemenitih metala; metle za sagove; table za sir; poklopci za sir; čaše; čaše za vodu; čaše za vino; metalne šolje; čaše za šampanjac; čaše za viski; šolje za čaj; posude za piće sačinjene od metala; šolje i tegle; termos boce; posude za mlijeko; posude za ulje; tanjiri; tanjiri za serviranje; tanjiri za kolače; pladnjevi; šoljice; šećernice; šoljice za čaj; čajnici; kutije za čaj, limenke za čaj; pribor za kuhanje od nehrđajućeg čelika; sito, ribež; dugmad, ručke; cjediljke za limun; kantice; kantice za led; kantice za šampanjac; kantice za boce; sifoni; korpe za izlete; kalupi za kocke leda; vrući pladnjevi za pečenje palačnaka; neelektrične naprave za sječenje; lijevci, kantice za polijevanje; kotlići i limenke za mlijeko; džezve za kafu, pribor za spravljanje kafe; mlinovi za kafu; boce od plastike ili stakla; otvarači za boce; otvarači za boce šampanjca; zatvarači za boce sačinjeni za plastike ili gume; prstenovi za salvete; poklopci za pretis lonce; limenke; limenke za pečenje; tave za prženje; limenke za kolače; solnice; mlinovi za biber; šolje sa dodatkom za sisanje; kutije od plastike metala, ili stakla i poklopci koji idu s njima; filteri od plastike ili gume; pepeljare; držači za klipove kukuruza; držači za saksije cvijeća; vaze; kotlići za vodu; vadičepi; spremnici za smeće; otvarači za konzerve; kompleti za začine; koktel mikseri; koktel šejkeri; bučkalice; mjerači vremena za kuhanje jaja; sita; vokovi; termos boce; stalak za začine; stalak za kolače; zdjele za pudinge; držači za svijeće; podmetači za čaše; dekanteri (posude za vino); daske za rezanje; nat na ražanj; držači jelovnika; raspršivači parfema; daske za peglanje; navlake za daske za peglanje; prese za hlače; stalci za kravate; drveni umetci za cipele; držači za četke za brijanje; ne-električne naprave za skidanje šminke; sjekači za povrće; dijelovi i oprema za sve ranije robe. navedene

(111) **BAZ 058854** (181) 2015-06-16  
 (210) BAZ058854A (220) 2005-06-16  
 (151) 2010-02-05

(732) **Miro Pavković**  
**Meljakuša 1, 88240 Posušje**  
**BA**

(740) "ACTINNOVA" d.o.o.  
 (591) crvena, plava, zelena, narandžasta, crna  
 (540)



(531) 05.07; 19.07; 27.05; 29.01;

(511)

**32**

Sirupi sa okusom narandže.

(111) **BAZ 058855** (181) 2015-06-16  
 (210) BAZ058855A (220) 2005-06-16  
 (151) 2010-01-15

(732) „**LABORATORIJA DOKTOR**  
**PAVLOVIĆ D.O.O.**” PREDUZEĆE ZA  
**PROIZVODNJU I PROMET**  
**POMOĆNIH LEKOVITIH SREDSTAVA**  
**I KOZMETIKE**

**Mileševska 23, 1100 Beograd**

**YU**

(740) „INTELBIRO” d.o.o.

(540)



ORIGINALNA  
 PAVLOVIĆEVA MAST

(531) 02.01; 26.01; 27.05;

(511)

**03**

Kreme za lice i tijelo, posebno za bebe i djecu.

**05**

Farmaceutski proizvodi, mast za medicinsku upotrebu.

**44**

Medicinska i higijenska pomoć i usluge u vezi sa njegovom  
 ljepote.

(111) **BAZ 058874** (181) 2015-06-22  
 (210) BAZ058874A (220) 2005-06-22  
 (151) 2010-01-28

(732) **Katjes Fassin GmbH + Co.KG**  
**Dechant-Sprunken-Straße 53-57,**  
**46446 Emmerich**

**DE**

(740) "ŽIVKO MIJATOVIĆ & PARTNERS" d.o.o.  
 Sarajevo

(540)

## JOGGER GUMS

(511)

**30**

Pirinač, tjestenine; žitarice i proizvodi od žitarica; čaj, kafa, čokolada za piće; esencija kafe; ekstrakt kafe; mješavina kafe i cikoriije; cikoriija i mješavina cikoriije, sve za upotrebu kao zamjena za kafu; ne-medicinske poslastice; kolači; torte; biskviti; led; sladoled; proizvodi od sladoleda; zaleđene poslastice; hladni deserti, kremasti voćni sladoledi; hljeb; pecivo; pica; filovi; slatki namazi; pikantni namazi, sneg hrana, gotova jela, polu gotova jela, sastojci za jela, čokolade; čokoladni prelive, sosevi; pice, tijesto za picu; sos i topping za pice; sosevi za tjestenine i pirinač; dresinzi za salatu; majonez; svi umaci sadržani u klasi 30; gumene bombone; voćne gumene bombone; žvakaće gume; sladia (ne za medicinsku upotrebu).

(111) **BAZ 058884** (181) 2015-06-24  
 (210) BAZ058884A (220) 2005-06-24  
 (151) 2010-01-21

(732) **GALENIKA a.d.**  
**Ul. Batajnički drum bb, 11080**  
**Beograd**

**RS**

(740) Dragan Mićunović

(540)

## TEFOR

(511)

**05**

Farmaceutski proizvodi.

(111) **BAZ 058939** (181) 2015-07-05  
 (210) BAZ058939A (220) 2005-07-05  
 (151) 2010-01-21

(732) **Sava Tires, d.o.o., Vodstvo - pravno**  
**področje**

**Škofjeloška 6, 4000 Kranj**

**SI**

(740) "Linea Sušić" d.o.o.

(540)

## SAVA PERFECTA

(511)

**12**

Gume.

(111) **BAZ 058957** (181) 2015-07-13  
 (210) BAZ058957A (220) 2005-07-13  
 (151) 2010-01-12

(300) BX  
 2005-06-07  
 1078937

(732) **UNILEVER N.V.**  
**Weena 455, 3013 AL Rotterdam**  
**NL**

(740) "ŽIVKO MIJATOVIĆ & PARTNERS" d.o.o.  
 Sarajevo

(540)

## REXONA COOL GREEN

(511)

**03**

Sapuni, parfumerijski proizvodi; eterična ulja, kozmetički proizvodi; kolonjske vode, toaletne vode, parfimirani sprejevi za tijelo; ulja, kreme i losioni za kožu; pjena za brijanje, gel za brijanje, losioni za prije i poslije brijanja; talk puder; proizvodi za kupanje i tuširanje; losioni za kosu; zubne paste; nemedicinske vodice za ispiranje usta; dezodoransi; preparati za protiv znojenja za ličnu upotrebu; nemedicinski toaletni preparati.

(111) **BAZ 058976** (181) 2015-07-19

(210) BAZ058976A (220) 2005-07-19

(151) 2010-01-08

(732) **Mars, Incorporated**  
**6885 Elm Street, 22101-3883 McLean,**  
**VA**

**US**

(740) Nedim Kričić

(591) purpurna, plava, narandžasta, bijela,  
 smeđa, siva, crna, žuta

(540)



(531) 03.01;08.07; 27.05;29.01;

(511)

**31**

Poljoprivredni, povrtlarski i šumski proizvodi i bobice koji nisu obuhvaćeni drugim klasama, a sve u svrhu korištenja za spravljanje hrane za mačke, mačke (žive); hrana za mačke i dodaci hrani za mačke; svježe voće i povrće, jestive kosti; kosti i jestive tvari za žvakanje za mačke i u svrhu korištenja za spravljanje hrane za mačke; stelja za mačke.

**44**

Veterinarske usluge za mačke; usluge bolnica za mačke; usluge održavanja higijene i usluge uljepšavanja za mačke; dobrotvorne usluge i konsultacijske usluge u vezi sa staranjem o mačkama; usluge odgoja, njege i istraživanja koje se odnose na mačke.



(111) **BAZ 058977** (181) 2015-07-19

(210) BAZ058977A (220) 2005-07-19

(151) 2010-01-08

(732) **Mars, Incorporated**

**6885 Elm Street, 22101-3883 McLean,  
VA**

**US**

(740) Nedim Krilić

(591) purpurna, plava, narandžasta, bijela,  
smeđa, siva, crna, žuta

(540)



(531) 03.01;08.07; 27.05; 29.01;

(511)

### 31

Poljoprivredni, povrtlarski i šumski proizvodi i bobice koji nisu obuhvaćeni drugim klasama, a sve u svrhu korištenja za spravljanje hrane za mačke, mačke (žive); hrana za mačke i dodaci hrani za mačke; svježe voće i povrće, jestive kosti; kosti i jestive tvari za žvakanje za mačke i u svrhu korištenja za spravljanje hrane za mačke; stelja za mačke.

### 44

Veterinarske usluge za mačke; usluge bolnica za mačke; usluge održavanja higijene i usluge uljepšavanja za mačke; dobrotvorne usluge i konsultacijske usluge u vezi sa starenjem o mačkama; usluge odgoja, njege i istraživanja koje se odnose na mačke.

(111) **BAZ 058981** (181) 2015-07-19

(210) BAZ058981A (220) 2005-07-19

(151) 2010-01-04

(732) **SHIMANO INC.**

**3-77 Oimatsu-Cho, Sakai, Osaka  
JP**

(740) "INTELBIRO" d.o.o.

(540)



(531) 27.05;

(511)

### 12

Motorna vozila na dva točka, bicikli, dijelovi i pribor za iste, naročito: glavčine, glavčine zupčanika s unutarnjim zupčanjem, glavčine dinamo mašina za bicikla, brzootpuštajuće poluge glavčina, otpuštajuće poluge zupčanika, poluge za mijenjanje brzina, pomjerač lanca na prednjem mjenjaču brzina, pomjerač lanca na stražnjem mjenjaču brzina, vodilice za lance, točkići za slobodno okretanje, točak za lanac, remenice, lanci, štيتnici lanaca, kaišno kvačilo, poluge pedala, setovi poluga pedala, lančani valjak, pedale, sigurnosni držač stopala za pedale, kočione poluge, prednje kočnice, stražnje kočnice, kočioni kablovi, kočnička papuča, naplaci, točkovi, žice na točkovima, snopovi žica na točkovima, donja konzola, stubovi sjedišta, naprava za brzo podešavanje visine sjedišta, dijelovi za spajanje viljuške bicikla sa ramom, amortizeri, ručke za upravljanje biciklom, spojni dio za upravljačke ručke, hvatači na upravljačkim ručkama, sjedala, kompjuterski kontrolirani pomjerači lanca na mjenjačima brzina, torbe za nošenje na točkovima bicikla, pokazivači smjera za bicikle.

(111) **BAZ 058982** (181) 2015-07-19  
 (210) BAZ058982A (220) 2005-07-19  
 (151) 2010-01-04

(732) **SHIMANO INC.**  
**3-77 Oimatsu-Cho, Sakai, Osaka**  
**JP**

(740) "INTELBIRO" d.o.o.

(540)



(531) 27.05;

(511)

**12**

Motorna vozila na dva točka, bicikli, dijelovi i pribor za iste, naročito: glavčine, glavčine zupčanika s unutarnjim zupčanjem, glavčine dinamo mašina za bicikla, brzootpuštajuće poluge glavčina, otpuštajuće poluge zupčanika, poluge za mijenjanje brzina, pomjerač lanca na prednjem mjenjaču brzina, pomjerač lanca na stražnjem mjenjaču brzina, vodilice za lance, točkici za slobodno okretanje, točak za lanac, remenice, lanci, štitnici lanaca, kaišno kvačilo, poluge pedala, setovi poluga pedala, lančani valjak, pedale, sigurnosni držač stopala za pedale, kočione poluge, prednje kočnice, stražnje kočnice, kočioni kablovi, kočnička papuča, naplaci, točkovi, žice na točkovima, snopovi žica na točkovima, donja konzola, stubovi sjedišta, naprava za brzo podešavanje visine sjedišta, djelovi za spajanje viljuške bicikla sa ramom, amortizeri, ručke za upravljanje biciklom, spojni dio za upravljačke ručke, hvatači na upravljačkim ručkama, sjedala, kompjuterski kontrolirani pomjerači lanca na mjenjačima brzina, torbe za nošenje na točkovima bicikla, pokazivači smjera za bicikle.

(111) **BAZ 058985** (181) 2015-07-20  
 (210) BAZ058985A (220) 2005-07-20  
 (151) 2010-01-04

(732) **"ROUST INCORPORATED" (Closed joint-stock company with 100 per cent foreign investments)**

**7, ul. 1905 goda RU-123846 Moscow**  
**RU**

(740) "INTELBIRO" d.o.o.

(540)

## IMPERIA

(511)

**32**

Pivo, bezalkoholni napitci, mineralna voda, gazirane vode, voćni sokovi, sokovi od povrća.

**33**

Anizet (slatki liker od anisa), rakije, vina, viski, džin, votka, alkoholni likeri (gorki).

(111) **BAZ 058986** (181) 2015-07-20  
 (210) BAZ058986A (220) 2005-07-20  
 (151) 2010-01-04

(732) **KARBOSAN ZIMPARA TASI SANAYI ANONIM SIRKETI**

**Halkali Yolu No:267, Sefaköy,**  
**Istanbul**

**TR**

(740) „INTELBIRO“ d.o.o.

(540)

## KARBOSAN

(511)

**03**

Korund pasta za poliranje, proizvodi na bazi korund paste za poliranje.

(111) **BAZ 058989** (181) 2015-07-22  
 (210) BAZ058989A (220) 2005-07-22  
 (151) 2010-01-06  
 (732) **KOKA d.d.**  
**Jalkovečka b.b., HR-42000 Varaždin**  
**HR**  
 (740) "INTELBIRO" d.o.o.  
 (591) crvena, žuta  
 (540)



(531) 24.07; 25.01; 27.05; 29.01;

(511)

**29**

Meso, riba, perad i divljač; mesni ekstrakti; konzervirano, sušeno i kuhano voće i povrće; hladetina (želei), džemovi, kompoti; jaja, mlijeko i mliječni proizvodi; jestiva ulja i masti.

(111) **BAZ 058990** (181) 2015-07-22  
 (210) BAZ058990A (220) 2005-07-22  
 (151) 2010-01-06  
 (732) **KOKA d.d.**  
**Jalkovečka b.b., HR-42000 Varaždin**  
**HR**  
 (740) "INTELBIRO" d.o.o.  
 (540)

**FILETINO**

(511)

**29**

Meso, riba, perad i divljač; mesni ekstrakti; konzervirano, sušeno i kuhano voće i povrće; hladetina (želei), džemovi, kompoti; jaja, mlijeko i mliječni proizvodi; jestiva ulja i masti.

(111) **BAZ 058992** (181) 2015-07-25  
 (210) BAZ058992A (220) 2005-07-25  
 (151) 2010-02-10  
 (732) **Castrol Limited**  
**Wakefield House, Pipers Way,**  
**Swindon, Wiltshire SN3 1RE**  
**GB**  
 (740) "INTELBIRO" d.o.o.  
 (540)

**IT'S MORE THAN  
 JUST OIL IT'S LIQUID  
 ENGINEERING**

(511)

**01**

Kemijski proizvodi za industriju, znanost, fotografsku djelatnost, hortikulturu i šumarstvo; kemijski proizvodi za upotrebu u industriji i/ili u proizvodnim procesima; sintetski materijali za apsorpciju ulja; deterdženti kao dodaci benzinu; kemijski aditivi za goriva, te za ulja i masti za podmazivanje; ljepila namijenjena za industriju; antifriz; tekućine za kočnice; proizvodi za lemljenje; sredstva za odmašćivanje za upotrebu u proizvodnim procesima; uljni raspršivači; tekućine za hidraulične sustave; kemikalije za lemljenje; ulja i tekućine za prijenose; tekućine i ulja za rezanje i brušenje; rashladni proizvodi; rashladna sredstva za upotrebu u rashladnim sistemima.

**04**

Industrijska ulja i masti; sredstva za podmazivanje; ulja i masti za podmazivanje; goriva; nehemijski aditivi za goriva, te za ulja i masti za podmazivanje; proizvodi za upijanje, vlaženje i vezanje prašine; rasvjetne tvari.

**37**

Usluge servisiranja, podmazivanja, održavanja i popravke za vozila, motore i strojeve; usluge kontrole vezane za naprijed rečeno; postupak zaštite od korozije za vozila; zamjena guma i vulkaniziranje (popravak) gumenih kotača; usluge pranja motora; usluge servisnih stanica.

**42**

Analiza, testiranje i monitoring ulja; sredstava za rashlađivanje; ulja i masti za podmazivanje; monitoring nivoa goriva i maziva u strojevima i vozilima; analiza i dijagnoza nivoa habanja, defekata i grešaka kod motora i strojeva; savjetodavne usluge zasnovane na rezultatima naprijed navedenih analiza i dijagnoza; usluge monitoringa koje se odnose na servisiranje, podmazivanje, održavanje i popravak vozila, motora i strojeva; usluge monitoringa koje se odnose na usluge servisiranja, podmazivanja, održavanja i popravka vozila, motora i strojeva.

(111) **BAZ 059004** (181) 2015-07-28

(210) BAZ059004A (220) 2005-07-28

(151) 2010-02-22

(732) **DANZA TEKSTIL SANAYI VE TICARET LIMITED SIRKETI**

**Osmanpasa Caddesi (Eski Fatih Caddesi) No: 56 Gunesli-Istanbul**

**TR**

(740) Dragan Mićunović

(591) zelena, bijela

(540)



(531) 02.03; 26.04; 27.05; 29.01;

(511)

**18**

Životinjske kože, pelcevi, imitacije kože; kovčezi, džepni novčanici; kožne torbe za pakovanje robe (koverte, torbice, kesice); koferi, kožni ili od imitacije kože; ručne torbe, ručni kovčezi, torbice za ključeve (kožne), kese; torbe za nošenje na leđima (ruksaci, ranci), torbe za kupovinu, školske torbe; kišobrani, suncobrani, štapovi za hodanje; bičevi, amovi i sedlarsko remenarski proizvodi.

**25**

Pletenina (odjeća), odjeća od džinsa, odjeća od kože, odjeća od imitacije kože; trenerke; odjeća za i nakon kupanja, odjeća za plažu; veš, rublje, rukavice ( odjeća); kratke čarape; cipele, čizme, papuče, obuća za bebe, sportska obuća, gvozdeni dodaci za cipele, đonovi za obuću, dijelovi peta za čizme i cipele, čarape; pokrivala za glavu (šeširi, beretke, kape); dječije pelene, dječije jakne, portikle ( ne od papira); mašne, kravate, šalovi, vratne marame, rubci, kragne, okovratnici (odjeća), mufovi, manžetne; kaiševi, kopče i remenovi za odjeću, podvezice.

**35**

Oglašavanje i reklamiranje; vođenje komercijalnih poslova; komercijalna administracija; uredski poslovi.

(111) **BAZ 059006** (181) 2015-07-29

(210) BAZ059006A (220) 2005-07-29

(151) 2010-02-17

(732) **Lidl Stiftung & Co. KG**

**Stiftsbergstrasse 1, D-74167**

**Neckarsulm**

**DE**

(740) Nedim Krilić

(540)

## FAVORINI

(511)

**30**

Peciva (hljebarska), uključujući i fina peciva; slastičarski proizvodi, kolači, čokolada, čokoladni proizvodi i slatkiši (poslastice).

(111) **BAZ 059007** (181) 2015-07-29

(210) BAZ059007A (220) 2005-07-29

(151) 2010-02-01

(732) **J. & P. Coats, Limited**

**155 St. Vincent Street, Glasgow, Scotland**

**GB**

(740) Nedim Krilić

(540)

## MILWARD

(511)

**08**

Makaze.

**26**

Mašinske igle za šivanje i pletenje, igle za šivanje i pletenje (ručne), igle sa kukicom za pletenje, igle za kukičanje, uključujući i igle za kukičanje tepiha, šila, ušice za uvlačenje konca u iglu, igle za paranje štepa, naprsci, špenadle, sigurnosne igle (zihermadle), igle sa značkom, jastučići za igle, kopče (muške i ženske) i ušice, kopče i omče, kopče i prečage, elastične halke, patent zatvarači, kao i zatvarači koji se zatvaraju pritiskivanjem i dodirrom, okrugli mali otvori za provlačenje vrpce za kopču, ukrasi za odjeću, dugmad i kopče, naramenice za odjeću, elastična guma (lastika) koja se koristi za odjeću i elastične trake.

(111) **BAZ 059010** (181) 2015-07-29  
 (210) BAZ059010A (220) 2005-07-29  
 (151) 2010-02-08

(732) **Merz Pharmaceuticals GmbH**  
**Eckenheimer Landstrasse 100,**  
**Frankfurt/Main**

**DE**

(740) "STAM" d.o.o.

(540)

## CONTRACTUBEX

(511)

**05**

Farmaceutski i veterinarski proizvodi, higijenski proizvodi za upotrebu u medicini; dijetne tvari za medicinske potrebe, hrana za dojenčad; flasteri i materijali za previjanje; materijal za plombiranje zubi i za zubne otiske; dezinfekcijska sredstva.

(111) **BAZ 059011** (181) 2015-08-01

(210) BAZ059011A (220) 2005-08-01

(151) 2010-02-26

(732) **MIRNOVEC d.o.o.**

**Mirnovec 20, 10430 Samobor**

**HR**

(740) "INTELBIRO" d.o.o.

(591) crvena, bijela, žuta, crna

(540)



(531) 02.03.; 04.05; 27.05; 29.01;

(511)

**13**

eksploziv, sredstva za vatromet, pirotehnički proizvodi, vatromet (pribor za vatromet), petarde.

**39**

prijevoz, pakiranje i skladištenje proizvoda, ambalažiranje proizvoda, isporuka /distribucija/ proizvoda, isporuka /distribucija/ robe, isporuka proizvoda naručenih putem pošte.

**41**

obuka, stručno osposobljavanje, razonoda, sportske i kulturne djelatnosti, organiziranje spektakla, organiziranje vatrometa.

(111) **BAZ 059012** (181) 2015-08-01

(210) BAZ059012A (220) 2005-08-01

(151) 2010-02-24

(732) **MIRNOVEC d.o.o.**

**Mirnovec 20, 10430 Samobor**

**HR**

(740) "INTELBIRO" d.o.o.

(540)

## MIRNOVEC PIROTEHNIKA

(511)

**13**

eksploziv, sredstva za vatromet, pirotehnički proizvodi, vatromet (pribor za vatromet), petarde.

**39**

prijevoz, pakiranje i skladištenje proizvoda, ambalažiranje proizvoda, isporuka /distribucija/ proizvoda, isporuka /distribucija/ robe, isporuka proizvoda naručenih putem pošte.

**41**

obuka, stručno osposobljavanje, razonoda, sportske i kulturne djelatnosti, organiziranje spektakla, organiziranje vatrometa.

(111) **BAZ 059015** (181) 2015-08-03

(210) BAZ059015A (220) 2005-08-03

(151) 2010-02-15

(732) **UNEX Corporation**

**333 Route 17 North, Mahwah, New Jersey 07430**

**US**

(740) Rizah Pašalić i Inja Pašalić

(540)

## HYTORC

(531) 27.05;

(511)

**06**

Metalne spona, naime matice i zatezivači; metalni prstenovi za upotrebu sa maticama i zatezivačima, spojne matice.

**07**

Hidraulični ključevi (španeri) i njihovi dijelovi; pumpe, hidraulični zatezivači, alati na električni pogon za zatezanje i otpuštanje industrijskih spona.

(111) **BAZ 059016** (181) 2015-08-03  
 (210) BAZ059016A (220) 2005-08-03  
 (151) 2010-03-09

(732) **Chevron Intellectual Property LLC**  
**(Delaware limited liability company)**

**6001 Bollinger Canyon Road, San  
 Ramon, California 94583**

**US**

(740) Dr DIANA PROTIĆ-TKALČIĆ

(540)



(531) 24.15; 26.03; 27.05;

(511)

**01**

Hemikalije i hemijski polufabrikati za upotrebu u industrijskom zanatstvu, uključujući naftenske kiseline, alfa olefine i katalizatore koji se upotrebljavaju u proizvodnji deterdženata, surfaktanta, sredstava za podmazivanje mašina i motora i baznih ulja; polimeri, smole, rastvarači, surfaktanti, korozioni inhibitor za mašine i motore, hemijski preparati koji se koriste za sprječavanje zaleđivanja vlage u spremnicima i sistemima goriva u postrojenjima za grijanje i motorima sa unutrašnjim sagorijevanjem; dodaci za gorivo motora za kontrolu taloženja, moć pranja, emulzivnost, oktanske zahtjeve motora i raspoznavanje vrsta; tečnosti za hlađenje za motorna vozila; tečnosti za hlađenje za industriju.

**04**

Nafta i naftni derivati, uključujući goriva za motore, ulja za motore i sredstva za podmazivanje motora i mašina, ulja i masti za podmazivanje, tekuća goriva, goriva za osvjetljavanje, gorenje, grijanje i kuhanje, dizel goriva; bazna ulja koja se koriste za podmazivanje; kerozin; goriva za avijaciju; industrijska ulja i sredstva za podmazivanje; sintetička ulja i sredstva za podmazivanje; prirodni gas; prirodni gas u tečnom stanju; sredstva za podmazivanje za upotrebu u pomorstvu; rafinirana nafta, hidraulična ulja.

**37**

Pregled, popravak i održavanje motornih vozila; usluge podmazivanja motornih vozila.

(111) **BAZ 059017** (181) 2015-08-03  
 (210) BAZ059017A (220) 2005-08-03  
 (151) 2010-03-10

(732) **Chevron Intellectual Property LLC**  
**(Delaware limited liability company)**

**6001 Bollinger Canyon Road, San  
 Ramon, California 94583**

**US**

(740) Dr DIANA PROTIĆ-TKALČIĆ

(591) plava, crvena, bijela, zelena

(540)



(531) 24.15; 26.03; 29.01;

(511)

**01**

Hemikalije i hemijski polufabrikati za upotrebu u industrijskom zanatstvu, uključujući naftenske kiseline, alfa olefine i katalizatore koji se upotrebljavaju u proizvodnji deterdženata, surfaktanta, sredstava za podmazivanje mašina i motora i baznih ulja; polimeri, smole, rastvarači, surfaktanti, korozioni inhibitor za mašine i motore, hemijski preparati koji se koriste za sprječavanje zaleđivanja vlage u spremnicima i sistemima goriva u postrojenjima za grijanje i motorima sa unutrašnjim sagorijevanjem; dodaci za gorivo motora za kontrolu taloženja, moć pranja, emulzivnost, oktanske zahtjeve motora i raspoznavanje vrsta; tečnosti za hlađenje za motorna vozila; tečnosti za hlađenje za industriju.

**04**

Nafta i naftni derivati, uključujući goriva za motore, ulja za motore i sredstva za podmazivanje motora i mašina, ulja i masti za podmazivanje, tekuća goriva, goriva za osvjetljavanje, gorenje, grijanje i kuhanje, dizel goriva; bazna ulja koja se koriste za podmazivanje; kerozin; goriva za avijaciju; industrijska ulja i sredstva za podmazivanje; sintetička ulja i sredstva za podmazivanje; prirodni gas; prirodni gas u tečnom stanju; sredstva za podmazivanje za upotrebu u pomorstvu; rafinirana nafta, hidraulična ulja.

**37**

Pregled, popravak i održavanje motornih vozila; usluge podmazivanja motornih vozila.

(111) **BAZ 059018** (181) 2015-08-03  
 (210) BAZ059018A (220) 2005-08-03  
 (151) 2010-01-28

(732) **UNILEVER N.V.**  
**Weena 455, 3013 AL Rotterdam**  
**NL**

(740) "ŽIVKO MIJATOVIĆ & PARTNERS" d.o.o.  
 Sarajevo

(540)

## LUX SUN KISSED

(511)

**03**

Sapuni; deterdženti; preparati za bijeljenje, preparati za čišćenje; parfimerijski proizvodi, toaletne vode, losioni za upotrebu poslije brijanja, kolonjske vode; eterična ulja, aromaterapijski proizvodi; preparati za masažu; dezodoransi i preparati protiv znojenja; preparati za njegu kože glave i kose; šamponi i kondicioneri; boje za kosu; preparati za stajling kose; zubne paste; vodice za usta; preparati za njegu usta i zuba; nemedicinski toaletni preparati; preparati za kupanje i tuširanje; preparati za njegu kože; ulja, kreme i losioni za kožu; preparati za brijanje; preparati za prije i poslije brijanja; preparati za depilaciju; preparati za tamnjenje kože i zaštitu od sunca; kozmetički preparati; šminka i preparati za skidanje šminke; naftni žele; preparati za njegu usana; talk puder; vata; vatirani štapići; kozmetički tuferi, maramice ili džepne maramice; vlažni ili impregnirani tuferi, maramice ili džepne maramice za čišćenje; maske za njegu ljepote, pakovanja za lice.

(111) **BAZ 059019** (181) 2015-08-03  
 (210) BAZ059019A (220) 2005-08-03  
 (151) 2010-03-10

(732) **„VODA KRUNA” d.o.o.**  
**Podorugla bb, 70260 Mrkonjić Grad**  
**BA**

(740) „INTELBIRO” d.o.o.

(540)

## VODA KRUNA-AQUA CROWN

(511)

**32**

Mineralne, gazirane i negazirane vode, te ostala bezalkoholna pića.

(111) **BAZ 059020** (181) 2015-08-03  
 (210) BAZ059020A (220) 2005-08-03  
 (151) 2010-02-09

(732) **The Isopure Company, LLC**  
**195 Engineers Road, Hauppauge,**  
**New York 11788**

**US**

(740) "INTELBIRO" d.o.o.

(540)

## ISOPURE

(511)

**05**

Farmaceutski i veterinarski proizvodi; higijenski proizvodi za upotrebu u medicini; dijetne tvari za medicinske potrebe, hrana za dojenčad; flasteri, materijal za previjanje; materijali za plombiranje zubi i za zubne otiske; dezinfekcijska sredstva; proizvodi za uništavanje životinjskih štetočina; fungicidi, herbicidi; dodaci hrani u obliku praškastih smjesa za spravljanje napitaka i u obliku napitaka.

(111) **BAZ 059021** (181) 2015-08-03  
 (210) BAZ059021A (220) 2005-08-03  
 (151) 2010-03-05

(300) US

2005-07-27

78/679622

(732) **The Isopure Company, LLC**  
**195 Engineers Road, Hauppauge,**  
**New York 11788**

**US**

(740) "INTELBIRO" d.o.o.

(540)

## NATURE'S BEST

(511)

**05**

Farmaceutski i veterinarski proizvodi; higijenski proizvodi za upotrebu u medicini; dijetne tvari za medicinske potrebe, hrana za dojenčad; flasteri, materijal za previjanje; materijali za plombiranje zubi i za zubne otiske; dezinfekcijska sredstva; proizvodi za uništavanje životinjskih štetočina; fungicidi, herbicidi, vitamini, minerali, dodaci hrani u obliku praškastih smjesa za spravljanje napitaka i u obliku prehrambenih pločica te obliku napitaka za sportiste, naročito napitci sa visokim udjelom proteina i karbohidrata u konzervama i bocama.

(111) **BAZ 059022** (181) 2015-08-04

(210) BAZ059022A (220) 2005-08-04

(151) 2010-02-26

(732) **ATMACA ELEKTRONIK SANAYI VE  
TICARET LIMITED SIRKETI****Terazidere Mahallesi Gunes Caddesi  
Cayir Sk. No:1, Bayrampasa****TR**

(740) Nedim Krilić

(591) plava, bijela

(540)



(531) 27.05; 29.01

(511)

**07**

Strojevi za mušnju, štapovi za pravljenje maslaca, mljekarski strojevi, elektromotori (koji nisu za cestovna prijevozna sredstva), alternatori, generatori. električni generatori. solarni generatori; tekstilni strojevi: tkalački strojevi, vršilice, strojevi za trsku. strjevi za savijanje vlakna (prstenasti strojevi), tkalački stanovi; pumpe koje nisu dijelovi strojeva, motori; spremnici pod pritiskom, vodene pumpe (elektropumpe, motorne pumpe), uronjene pumpe, pumpe za zagrijavanje instalacija; pumpe (dijelovi strojeva ili motora) (pumpe za tekućinu i plinske pumpe); električni kuhinjski strojevi koji se koriste za sjeckanje, mljevenje, drobljenje i rezanje; mješalice, kuhinjski višenamjenski strojevi (roboti), električni noževi, strojevi za mljevenje mesa, strojevi za mljevenje otpadaka; strojevi za pranje posuđa, strojevi za pranje, električni stroj za poliranje; usisivači za prašinu, strojevi za pranje tepiha i vrećice, cijevi i dijelovi za iste; automatski strojevi za miješenje, strojevi za oblikovanje tijesta, strojevi za sušenje tijesta, strojevi za rezanje tijesta.

**09**

Električni i elektronski aparati, koji nisu obuhvaćeni drugim razredima: aparati za snimanje, prijenos i reprodukciju zvuka ili slika; držači za snimanje na vrpcu i/ili optičke, akustične diskove; oprema za obradu podataka i računala; televizijski aparati; radio aparati; radio aparati za vozila; kazetofoni; DVD-i; DVD-i za vozila; hi-fi instalacije; pojačala; zvučnici; video rekorderi; čitači DVD-a.

**11**

Klima-uređaji; aparati za ventilaciju; ventilatori; električni aparati za domaćinstvo koji nisu obuhvaćeni drugim razredima.

**35**

Usluge za trgovce na veliko, naročito trgovačko posredovanje kod kupnje i prodaje proizvoda navedenih u gornjim razredima 9 i 11; usluge za maloprodaju za proizvode u gore navedenim razredima 9 i 11.

(111) **BAZ 059023** (181) 2015-08-05

(210) BAZ059023A (220) 2005-08-05

(151) 2010-01-28

(732) **UNILEVER N.V.****Weena 455, 3013 AL Rotterdam****NL**(740) "ŽIVKO MIJATOVIĆ & PARTNERS" d.o.o.  
Sarajevo

(540)

**TROPICAL POWER**

(511)

**03**

Sapuni, parfumerijski proizvodi; eterična ulja, kozmetički proizvodi; kolonjske vode, toaletne vode, parfimirani sprejevi za tijelo; ulja, kreme i losioni za kožu; pjena za brijanje, gel za brijanje, losioni za prije i poslije brijanja; talk puder; proizvodi za kupanje i tuširanje; losioni za kosu; zubne paste; nemedicinske vodice za ispiranje usta; dezodoransi; preparati za protiv znojenja za ličnu upotrebu; nemedicinski toaletni preparati.

(111) **BAZ 059024** (181) 2015-08-09

(210) BAZ059024A (220) 2005-08-09

(151) 2010-03-09

(732) **MALIŠIĆ export-import d.o.o. Čitluk****Tromeđa bb, Čitluk****BA**

(740) NEMA ZASTUPNIKA

(540)



(531) 26.04.; 27.03.; 27.05;

(511)

**32**

Mineralne i gazirane vode, te ostala bezalkoholna pića; voćni napitci i voćni sirupi; sirupi i ostali preparati za pripremanje napitaka.

**35**

Prodaja (promicanje prodaje za treće osobe).

**39**

Prijevoz, usluge ambalažiranja i pakiranje robe prije otpreme.



(111) **BAZ 059025** (181) 2015-08-09  
 (210) BAZ059025A (220) 2005-08-09  
 (151) 2010-03-23  
 (300) DE  
 2005-02-12  
 305 08 169.1

(732) **Herlitz PBS Aktiengesellschaft,  
 Papier-, Büro- und Schreibwaren  
 Am Borsigturm 100, D-13507 Berlin  
 DE**

(740) Dr DIANA PROTIĆ-TKALČIĆ  
 (591) svijetlo plava, tamno plava, bijela, žuta, crvena  
 (540)



(531) 01.01; 01.15; 24.03; 26.01; 27.05.; 29.01;

(511)

**18**

Školske torbe, ruksaci, torbice za pisaći pribor, uključujući  
 pernice i torbice za sitnice.

(111) **BAZ 059026** (181) 2015-08-09  
 (210) BAZ059026A (220) 2005-08-09  
 (151) 2010-02-26

(732) **Safmarine (Proprietary) Limited  
 Safmarine House, Riebeek Street 22,  
 Kaapstad 8001  
 ZA**

(740) Dr DIANA PROTIĆ-TKALČIĆ  
 (540)

**SAFMARINE**

(511)

**39**

Prevoz i uskladištenje roba; utovar i istovar roba;  
 iznajmljivanje brodova, prevoznih sredstava i kontejnera;  
 spašavanje brodova i njihovog tereta; pakovanje roba i  
 raspoređivanje/smještanje tovara roba za prevoz; prevoz  
 putnika; pomorski prevoz; agencije za prevoz; čarter usluge;  
 organizacija putovanja.

(111) **BAZ 059028** (181) 2015-08-09  
 (210) BAZ059028A (220) 2005-08-09  
 (151) 2010-03-10

(732) **ROBIĆ d.o.o.  
 Kolodvorska bb, 10410 Velika Gorica  
 HR**

(740) Nedim Krilić

(591) crvena, srebrna, siva, bijela, crna, oker

(540)



(531) 24.09;25.01; 26.01; 27.05;29.01;

**32**

Pivo.

(111) **BAZ 059030** (181) 2015-08-09  
 (210) BAZ059030A (220) 2005-08-09  
 (151) 2010-03-05  
 (732) **MALIŠIĆ export-import d.o.o. Čitluk**  
**Tromeđa bb, Čitluk**  
**BA**  
 (740) NEMA ZASTUPNIKA  
 (540)



(531) 26.04; 27.03; 27.05;

(511)

**35**

Prodaja (promicanje prodaje za treće osobe).

**39**

Prijevoz, usluge ambalažiranja i pakiranje robe prije otpreme.

(111) **BAZ 059032** (181) 2015-08-11  
 (210) BAZ059032A (220) 2005-08-11  
 (151) 2010-01-29  
 (732) **FAYROUZ INTERNATIONAL AG**  
**Zone Industrielle Le Planchy, 1628**  
**Vuadens**  
**CH**

(740) Dragan Mićunović

(540)

# FAYROUZ

(511)

**32**

Bezalkoholna pića; bezalkoholna pića od slada, bezalkoholna voćni napici i sokovi; mineralne i gazirane vode; gazirana pića; sirupi i drugi pripravci za pripremanje napitaka u klasi 32.

(111) **BAZ 059036** (181) 2015-07-25  
 (210) BAZ059036A (220) 2005-08-11  
 (151) 2010-02-04  
 (732) **„TRGOŠPED” D.O.O.**  
**Zgoščanska bb, Kakanj 72240**  
**BA**  
 (740) “INTELBIRO” d.o.o.  
 (591) zelena, crna  
 (540)



(531) 26.03; 26.11; 27.05; 29.01;

(511)

**35**

Oglašavanje i reklamiranje; poslovne informacije; poslovna istraživanja; istraživanja tržišta (marketing); organiziranje izložbi u komercijalne ili reklamne svrhe; demonstracija (predstavljanje) proizvoda; usluge u vezi prometa roba na malo i veliko; usluge promocije u svrhu prodaje; prodaja za treće osobe; usluge u vezi prometa robe naručivanjem putem pošte, usluge u vezi prometa robe putem kataloga, on-line usluge u vezi prometa robe putem Interneta, kupovina robe na veliko za druge; usluge izvoza (kupovina i izvoz robe za druge), usluge uvoza (kupovina i uvoz robe za druge), usluge kupovine (nabavka roba ili usluga za druge); usluge grupiranja za račun trećih osoba raznih proizvoda radi omogućavanja potrošaču njihovog lakšeg uočavanja i kupnje.

**37**

Izgradnja uključujući sve vrste građevinskih poslova; popravci; usluge postavljanja.

**39**

Prijevoz; pakiranje i skladištenje proizvoda; organiziranje putovanja.

- (111) **BAZ 059037** (181) 2015-08-11  
 (210) BAZ059037A (220) 2005-08-11  
 (151) 2010-02-26  
 (732) **“PAK CENTAR” d.d., Sarajevo**  
**Blažujka 28, Blažuj, 71000 Sarajevo**  
**BA**  
 (740) „STAM” d.o.o.  
 (591) crvena, zelena, svijetlozelena, bijela  
 (540)



- (531) 05.03; 26.04; 27.05.; 29.01;  
 (511)  
**30**  
 Kafa, čaj, kakao, šećer, riža, tapioka, sago, nadomjesci kafe; brašno i proizvodi od žitarica, hljeb, kolači slastice; bomboni; sladoled; med, sirup od melase; kvasac, prašak za dizanje; sol, senf; ocat, umaci (začini); mirodije; led za hlađenje.  
**32**  
 Mineralne i gazirane vode te ostala bezalkoholna pića; voćni napici i voćni sokovi; sirupi i ostali preparati za pripremanje napitaka.  
**39**  
 Prijevoz; ambalažiranje i uskladištenje proizvoda.

- (111) **BAZ 059040** (181) 2015-08-12  
 (210) BAZ059040A (220) 2005-08-12  
 (151) 2010-01-29  
 (732) **Kabushiki Kaisha Square Enix Holdings (also trading as Square Enix Holdings Co., Ltd.)**  
**3 - 22 - 7 Yoyogi, Shibuya-ku, Tokyo**  
**JP**  
 (740) “Linea Sušić” d.o.o.  
 (540)

## FINAL FANTASY

- (511)  
**09**  
 Kompjuterski programi za igre, uređaji za igre samo uz televizijski prijemnik, kompaktni audio diskovi, digitalni video

diskovi koji sadrže muziku i/ili animirane izmišljene priče, videokasete koje sadrže muziku i/ili animirane izmišljene priče; ukrasni magneti; podloge za kompjuterske miševe; trake za mobilne telefone; prazne memorijske kartice, kutije za memorijske kartice; kutije za CD – ove; kompjuterske tastature, joysticks (palice za igru); kontrolori za video igre; wallpapers (slike za pozadinu ekrana) za kompjutere i /ili mobilne telefone koje se preuzimaju sa interneta, screensavers (zasloni ekrana) za kompjutere i/ili mobilne telefone koji se preuzimaju sa interneta; video zapisi koji sadržavaju likove iz crtanih filmova i/ili likove iz video igara koji se preuzimaju sa interneta, muzički i video zapisi koji se preuzimaju sa interneta, melodije za mobilne telefone koje se preuzimaju sa interneta; elektronske publikacije u oblasti kompjuterskih igara koja se preuzimaju sa interneta; video igre, crtani filmovi i programi za zabavu.

- (111) **BAZ 059041** (181) 2015-08-12  
 (210) BAZ059041A (220) 2005-08-12  
 (151) 2010-01-29  
 (732) **Kabushiki Kaisha Square Enix Holdings (also trading as Square Enix Holdings Co., Ltd.)**  
**3 - 22 - 7 Yoyogi, Shibuya-ku, Tokyo**  
**JP**  
 (740) “Linea Sušić” d.o.o.  
 (591) crna, crvena  
 (540)

- (531) 27.05; 29.01;  
 (511)  
**09**  
 Kompjuterski programi za igre, uređaji za igre samo uz televizijski prijemnik, kompaktni audio diskovi, digitalni video diskovi koji sadrže muziku i/ili animirane izmišljene priče, videokasete koje sadrže muziku i/ili animirane izmišljene priče; ukrasni magneti; podloge za kompjuterske miševe; trake za mobilne telefone; prazne memorijske kartice, kutije za memorijske kartice; kutije za CD – ove; kompjuterske tastature, joysticks (palice za igru); kontrolori za video igre; wallpapers (slike za pozadinu ekrana) za kompjutere i /ili mobilne telefone koje se preuzimaju sa interneta, screensavers (zasloni ekrana) za kompjutere i/ili mobilne telefone koji se preuzimaju sa interneta; video zapisi koji sadržavaju likove iz crtanih filmova i/ili likove iz video igara koji se preuzimaju sa interneta, muzički i video zapisi koji se preuzimaju sa interneta, melodije za mobilne telefone koje se preuzimaju sa interneta; elektronske publikacije u oblasti kompjuterskih igara koja se preuzimaju sa interneta; video igre, crtani filmovi i programi za zabavu.

(111) **BAZ 059042** (181) 2015-08-12

(210) BAZ059042A (220) 2005-08-12

(151) 2010-02-01

(732) **MARS, INCORPORATED**

**6885 Elm Street, McLean 22101-3883,  
VA**

**US**

(740) Nedim Krilić

(591) plava, crvena, bijela, žuta, narandžasta, smeđa

(540)



(531) 01.01; 01.11; 27.05; 29.01;

(511)

**30**

Kava i zamjene za kavu; čaj, kakao, čokolada za piće; šećer, riža, tapioka, sago, brašno i pripravci od cerealijskih proizvoda; kruh, biskviti, kolači, tjestenina, čokolada i slatkiši; led i razne vrste leda; med, melasa; sol, ocat, senf; sosovi; nadjevi; premazi; proizvodi pripremljeni za konzumiranje, a koji su pretežno sačinjeni od gore navedenih proizvoda.

(111) **BAZ 059044** (181) 2015-08-15

(210) BAZ059044A (220) 2005-08-15

(151) 2010-03-30

(732) **Google Inc.**

**1600 Amphitheatre Parkway,  
Mountain View, California 94043**

**US**

(740) "INTELBIRO" d.o.o.

(540)

**GMAIL**

(511)

**09**

Znanstveni, nautički, geodetski, fotografski, kinematografski i optički aparati i instrumenti kao i aparati i instrumenti za vaganje, mjerenje, signalizaciju, kontrolu (inspekciju), za pomoć (spašavanje) i za obuku; aparati i instrumenti za vođenje, distribuiranje, transformiranje, akumuliranje, podešavanje ili upravljanje električne struje; aparati za snimanje, prijenos, reprodukciju zvuka ili slika; magnetne podloge za snimanje, diskovi za snimanje; automati i mehanizmi za automatske uređaje koji se pokreću uz prethodno ubacivanje kovanica; registarske blagajne, računari, oprema za obradu podataka i računala; uređaji za gašenje požara.

**38**

Telekomunikacija.

**42**

Znanstvene i tehnološke usluge kao i pripadajuće usluge istraživanja i koncepcije; usluge industrijskih analiza i istraživanja; koncepcija i razvoj računala i računalnih programa.

(111) **BAZ 059045** (181) 2015-08-16

(210) BAZ059045A (220) 2005-08-15

(151) 2010-03-08

(732) **SOREMARTEC S.A.**

**Drève de l'Arc-en-Ciel 102, 6700  
Schoppach-Arlon**

**BE**

(740) "INTELBIRO" d.o.o.

(540)

**KINDER MILCH-  
SCHNITTE**

(511)

**30**

Kakao, šećer, kolači, poslastice, bomboni, sladoled.

(111) **BAZ 059050** (181) 2015-08-17  
 (210) BAZ059050A (220) 2005-08-17  
 (151) 2010-01-29

(732) **KAYABA INDUSTRY CO., LTD.**  
**(KAYABA KOGYO KABUSHIKI**  
**KAISHA) A Japanese Corporation**  
**World Trade Center Bldg., 4-1,**  
**Hamamatsu-Cho, 2-Chome, Minato-**  
**ku, Tokyo**  
**JP**

(740) "Linea Sušić" d.o.o.

(540)



(531) 27.05;

(511)

**12**

Kabelski viseći most za upravljanje teretom i prevozom; mehanizmi za okretanje pri istovaru (za naganjanje teretnih željezničkih vagona); gurači rudarskih vagona; izvlakači rudarskih vagona; šleperi; hidraulični pokretači za kopnena vozila; cilindri za kopnena vozila; prenosnici za smanjenje ulazne brzine za kopnena vozila; hidraulični prenosnici brzina za kopnena vozila; uređaj za servoupravljanje; ostali uređaji za provođenje struje i podešavanje brzine prenosnika za kopnena vozila; amortizeri za kopnena vozila; amortizirajuće opruge za kopnena vozila; uređaji za federovanje kopnenih vozila; pumpe za uređaje za federovanje kopnenih vozila; prednje viljuške za motorna vozila na dva točka i bicikle; opružni amortizeri za zadnje dijelove motornih vozila na dva točka i bicikala; amortizeri za zadnje dijelove motornih vozila na dva točka i bicikala; kružne (pločaste) kočnice i kočne papuče za kopnena vozila; glavni cilindri za kočnice; ostale kočnice za kopnena vozila; pokrivači otvora na palubi brodova; rampe za brodove; dizalice za čamce na brodovima; stajni trapovi na avionima; točkovi za stajne trapove aviona; sastavni dijelovi uljnog hidrauličnog sistema u avionima; prenosnici za upravljanje letom aviona; putnička vozila (automobili); kamioni; kiperi; vozila za miješanje betona; vozila za kretanje po snijegu (snowmobili); kvačila za automobile; automobilske gume; automobilske cijevke; motorna vozila na dva točka; bicikli; zračne pumpe za motorna vozila na dva točka ili za bicikle; žbice za motorna vozila na dva točka ili za bicikle; sedla za točkove za motorna vozila na dva točka ili za bicikle; vodeći lanci za motorna vozila na dva točka ili za bicikla; ljepljivi gumeni umetci za opravku guma i cijevi na motornim vozilima na dva točka ili biciklima; rampe za boarding u avione; prevozna kolica za avione; zatezači kljunova razbijača na brodovima; sastavni dijelovi uljnog hidrauličnog sistema za brodove; koturi za tramvaje.

(111) **BAZ 059054** (181) 2015-08-19  
 (210) BAZ059054A (220) 2005-08-19  
 (151) 2010-02-16

(732) **Fidelity International Limited**  
**Pembroke Hall, 42 Crow Lane,**  
**Pembroke HM 19, P.O. Box HM 670**  
**Hamilton HMCX**  
**BM**

(740) Dr DIANA PROTIĆ-TKALČIĆ

(540)



(531) 01.03. 07.05.01; 26.01; 27.05.;

(511)

**36**

Finansijske usluge; usluge osiguranja; usluge investiranja; međunarodno i domaće investiranje kapitala; usluge upravljanja diskrecionim investicijama; savjetodavne usluge u oblasti investiranja; osnivanje fondova/kapitala i pripadajuće usluge; penzije i pripadajuće usluge; berzovno posredovanje i pripadajuće usluge; bankarsko poslovanje i pripadajuće usluge; povjerenički poslovi i pripadajuće usluge; administrativne usluge koje se odnose na portfolio, fondove, penzije i povjerenstva; upravljanje i planiranje finansijama; finansijsko savjetovanje; usluge u vezi kredita; usluge u oblasti investicionog bankarstva, finansijskog poslovanja preduzeća i poslovnih spekulacija; obezbjeđivanje jamstva; usluge procjene vrijednosti i mijenjanja novca; obezbjeđivanje informacija, savjeta i mišljenja u vezi sa jamstvima, finansijama i investicijama; usluge davanja informacija putem interaktivnih baza u vezi sa jamstvima, finansijama i investicijama; usluge kreditnih i debitnih kartica; usluge plaćanja; obezbjeđivanje pozajmica sa i bez garancija; usluge mjenjačnica.

(111) **BAZ 059055** (181) 2015-08-19  
 (210) BAZ059055A (220) 2005-08-19  
 (151) 2010-02-16

(732) **Fidelity International Limited**  
**Pembroke Hall, 42 Crow Lane,**  
**Pembroke HM 19, P.O. Box HM 670**  
**Hamilton HMCX**

**BM**

(740) Dr DIANA PROTIC-TKALČIĆ

(540)

## FIDELITY INTERNATIONAL

(511)

**36**

Finansijske usluge; usluge osiguranja; usluge investiranja; međunarodno i domaće investiranje kapitala; usluge upravljanja diskrecionim investicijama; savjetodavne usluge u oblasti investiranja; osnivanje fondova/kapitala i pripadajuće usluge; penzije i pripadajuće usluge; berzovno posredovanje i pripadajuće usluge; bankarsko poslovanje i pripadajuće usluge; povjerenički poslovi i pripadajuće usluge; administrativne usluge koje se odnose na portfolio, fondove, penzije i povjerenstva; upravljanje i planiranje finansijama; finansijsko savjetovanje; usluge u vezi kredita; usluge u oblasti investicionog bankarstva, finansijskog poslovanja preduzeća i poslovnih spekulacija; obezbjeđivanje jamstva; usluge procjene vrijednosti i mijenjanja novca; obezbjeđivanje informacija, savjeta i mišljenja u vezi sa jamstvima, finansijama i investicijama; usluge davanja informacija putem interaktivnih baza u vezi sa jamstvima, finansijama i investicijama; usluge kreditnih i debitnih kartica; usluge plaćanja; obezbjeđivanje pozajmica sa i bez garancija; usluge mjenjačnica.

(111) **BAZ 059062** (181) 2015-08-23  
 (210) BAZ059062A (220) 2005-08-23  
 (151) 2010-02-04

(732) **Austria Tabak GmbH**  
**Koppstrasse 116, 1160 Wien**  
**AT**

(740) "SD PETOSEVIC" d.o.o.

(591) svijetlo smeđa, tamno smeđa, bijela

(540)



(531) 01.0501.17; 25.01; 27.05; 29.01;

(511)

**34**

Duhan, pribor za pušaće; šibice.

(111) **BAZ 059063** (181) 2015-08-23  
 (210) BAZ059063A (220) 2005-08-23  
 (151) 2010-03-02

(732) **V&S Vin & Sprit Aktiebolag**  
**SE-117 97 Stockholm**  
**SE**

(740) Rizah Pašalić i Inja Pašalić

(540)



(531) 27.05;

(511)

**33**

Votka.

(111) **BAZ 059064** (181) 2015-08-23  
 (210) BAZ059064A (220) 2005-08-23  
 (151) 2010-03-02

(732) **V&S Vin & Sprit Aktiebolag**  
**SE-117 97 Stockholm**  
**SE**

(740) Rizah Pašalić i Inja Pašalić  
 (540)



(531) 27.05 3;

(511)

**33**

Votka.

(111) **BAZ 059065** (181) 2015-08-23  
 (210) BAZ059065A (220) 2005-08-23  
 (151) 2010-02-04

(732) **Austria Tabak GmbH**  
**Koppstrasse 116, 1160 Wien**  
**AT**

(740) "SD PETOSEVIC" d.o.o.

(591) crna, bijela, oker

(540)



(531) 01.0501.17; 25.01; 26.11; 27.05; 29.01;

(511)

**34**

Duhan, pribor za pušaće; šibice.

(111) **BAZ 059066** (181) 2015-08-24  
 (210) BAZ059066A (220) 2005-08-24  
 (151) 2010-02-24

(732) **MMI Corporation - corporation**  
**organized under the laws of**  
**Cayman Islands**

**Bank of Nova Scotia Building, P.O.**  
**Box 30088, S. M. B., George Town,**  
**Grand Cayman**

**KY**

(740) Dr DIANA PROTIĆ-TKALČIĆ

(540)

**LIV.52**

(511)

**05**

Farmaceutski i medicinski proizvodi uključujući veterinarske proizvode za upotrebu u medicini.

(111) **BAZ 059071** (181) 2015-08-24  
 (210) BAZ059071A (220) 2005-08-24  
 (151) 2010-02-25

(300) JP  
 2005-08-09  
 2005-77758

(732) **DAIICHI SANKYO COMPANY,**  
**LIMITED**

**3-5-1, Nihonbashi-honcho, Chuo-ku,**  
**Tokyo**

**JP**

(740) "ŽIVKO MIJATOVIĆ & PARTNERS" d.o.o.  
 Sarajevo

(591) nijanse plave i zelene, žuta

(540)



(531) 26.01; 29.01;

(511)

**01**

Kemijski proizvodi za industriju, znanost i fotografiju, kao i u agrikulturi, hortikulturi i šumarstvu; sirova umjetna smola, sirova plastika; gnojiva; mješavine za gašenje požara; pripravci za kaljenje i lemljenje; kemijski proizvodi za konzerviranje prehrambenih proizvoda; sredstva za štavljenje kože; adhezivi za korištenje u industriji.

**05**

Farmaceutski, veterinarski i higijenski pripravci; dijetetske tvari adaptirane za medicinsku upotrebu, naročito dijetetska hrana za medicinsku upotrebu, dijetetski napici za medicinsku upotrebu, dijabetičarski hljeb (hljeb za dijabetičare) i jestiva vlakna (fibre) biljaka (nehranljive); hrana za bebe; flasteri, materijali za previjanje; materijali za plombiranje zuba, zubni vosak, dezinfekcijska sredstva; pripravci za uništavanje štetočina; fungicidi, herbicidi.

(111) **BAZ 059073** (181) 2015-08-25

(210) BAZ059073A (220) 2005-08-25

(151) 2010-02-24

(732) **INSTITUT ZA PROUČAVANJE  
LEKOVITOG BILJA "DR. JOSIF  
PANČIĆ" BEOGRAD**

**Tadeuša Koščuška 1, Beograd  
YU**

(740) "INTELBIRO" d.o.o.

(540)

**REAVEN P**

(511)

**05**

Farmaceutski preparati na bazi bilja za vene; dijetetske supstance za upotrebu u medicini.

(111) **BAZ 059074** (181) 2015-08-25

(210) BAZ059074A (220) 2005-08-25

(151) 2010-02-24

(732) **INSTITUT ZA PROUČAVANJE  
LEKOVITOG BILJA "DR. JOSIF  
PANČIĆ" BEOGRAD**

**Tadeuša Koščuška 1, Beograd  
YU**

(740) "INTELBIRO" d.o.o.

(540)

**ALTIPRIM**

(511)

**05**

Farmaceutski proizvodi; naročito preparati za iskašljavanje; veterinarski proizvodi; higijenski proizvodi za upotrebu u medicini; dijetetski proizvodi za upotrebu u medicini; hrana za bebe; flasteri, materijal za zavoje; materije za plombiranje zuba i uzimanje otisaka zuba; dezinfekciona sredstva; preparati za uništavanje štetočina; fungicidi, herbicidi.

(111) **BAZ 059076** (181) 2015-08-25

(210) BAZ059076A (220) 2005-08-25

(151) 2010-02-24

(732) **INSTITUT ZA PROUČAVANJE  
LEKOVITOG BILJA "DR. JOSIF  
PANČIĆ" BEOGRAD**

**Tadeuša Koščuška 1, Beograd  
YU**

(740) "INTELBIRO" d.o.o.

(540)

**ALTIPRIM P**

(511)

**05**

Farmaceutski proizvodi; naročito preparati za iskašljavanje; veterinarski proizvodi; higijenski proizvodi za upotrebu u medicini; dijetetski proizvodi za upotrebu u medicini; hrana za bebe; flasteri, materijal za zavoje; materije za plombiranje zuba i uzimanje otisaka zuba; dezinfekciona sredstva; preparati za uništavanje štetočina; fungicidi, herbicidi.



(111) **BAZ 059080** (181) 2015-08-26  
 (210) BAZ059080A (220) 2005-08-26  
 (151) 2010-02-26

(732) **dm-drogerie markt GmbH + Co. KG**  
**Carl-Metz-Strasse 1, DE-76185**  
**Karlsruhe**

**DE**

(740) Dr DIANA PROTIC-TKALČIĆ

(540)



(531) 26.04; 27.05;

(511)

**01**

đubrivo, uključujući đubrivo za cvijeće.

**04**

svijeće za osvjetljavanje.

**06**

folije od metala za pakiranja, uključujući aluminijske folije.

**16**

folije, torbice i vrećice od umjetnih materijala za pakiranje, uključujući folije za održavanje svježine, vrećice za zamrzavanje i vrećice za otpatke; filter papir, uključujući filtere za kafu i filtere za čaj; papir za pećnicu; papir za pripremanje puter peciva; papirne vrećice za pakiranje; papirne salvete.

**21**

aparati i posuđe za kuhinju i domaćinstvo (ne od plemenitih metala ili obloženi plementim metalima); krpe za čišćenje; spužve za domaćinstvo; metle i četke (sa izuzetkom kistova); zaštitne rukavice.

**34**

upaljači; plinske bočice za upaljače.

(111) **BAZ 059089** (181) 2015-08-30  
 (210) BAZ059089A (220) 2005-08-30  
 (151) 2010-03-05

(732) **Burling Limited**  
**P.O. Box 71 Craigmuir Chambers,**  
**Road Town, Tortola**

**VG**

(740) "INTELBIRO" d.o.o.

(540)



(531) 26.04; 27.05.;

(511)

**25**

Odjeća, obuća, pokrivala za glavu.

(111) **BAZ 059091** (181) 2015-08-30  
 (210) BAZ059091A (220) 2005-08-30  
 (151) 2010-02-10

(732) **PODRAVKA prehrambena industrija**  
**d.d.**

**Ante Starčevića 32, HR-48000**  
**Koprivnica**

**HR**

(740) "INTELBIRO" d.o.o.

(591) bež, svijetlo bež, crna

(540)



(531) 26.01.; 27.05; 29.01;

(511)

**05**

Hrana za dojenčad i dijetetski proizvodi.

**16**

Papir, karton i proizvodi od tih materijala koji nisu obuhvaćeni drugim razredima; tiskarski proizvodi; tiskarski proizvodi za uvezivanje knjiga; fotografije; pribor za pisanje, ljepila (ljepljive tvari za papirne proizvode ili za kućanstvo); slikarski pribor; kistovi; pišaći strojevi i uredski pribor (osim namještaja); oprema za nastavu i obuku (osim aparata); plastični materijali za ambalažu (koji nisu obuhvaćeni drugim razredima); tiskarska slova; klišeji.

**25**

Odjeća i pokrivala za glavu.

**29**

Meso, riba, perad i divljač; mesni ekstrakti; konzervirano, sušeno i kuhano voće i povrće; hladetina (želei), džemovi, kompoti; jaja, mlijeko i mliječni proizvodi; jestiva ulja i masti.

**30**

Kava, čaj, kakao, šećer, riža, tapioka, sago, nadomjesci kave; brašno i proizvodi od žitarica, kruh, kolači, slastice, bomboni, sladoled; med, sirup od melase; kvasac, prašak za dizanje; sol, slačica (senf); ocat, umaci (začini), mirodije; led za hlađenje.

**32**

Bezalkoholna pića, voda, sokovi i preparati za pripremanje sokova.

(111) **BAZ 059092** (181) 2015-08-31

(210) BAZ059092A (220) 2005-08-31

(151) 2010-02-02

(732) **NOVARTIS AG****4002 Basel****CH**(740) „ŽIVKO MIJATOVIĆ & PARTNERS” d.o.o.  
Sarajevo

(540)

**TEFINE**

(511)

**05**

Farmaceutski proizvodi za ljudsku upotrebu.

(111) **BAZ 059093** (181) 2015-08-31

(210) BAZ059093A (220) 2005-08-31

(151) 2010-03-09

(732) **Reckitt Benckiser N.V.****Siriusdreef 14, 2132 WT, Hoofddorp****NL**

(740) Nedim Krilić

(540)

**STAIN & DRAIN**

(511)

**03**

Preparati za bijeljenje; preparati za čišćenje, poliranje, odmaščivanje i struganje; deterdženti; sapuni; preparati za otklanjanje kalcijevog kamenca i rđe za potrebe u domaćinstvu; odstranjivači krečnog kamenca; odstranjivači rđe; odstranjivači mrlja; odstranjivači masti; preparati za odčepljivanje odvodnih cijevi; preparati za sprječavanje kalcijevog kamenca, rđe ili masti; fabrički omekšivači; dodaci sredstvima za pranje; sve naprijed spomenute robe sa ili bez dezinficirajuće komponente.

(111) **BAZ 059097** (181) 2015-09-08

(210) BAZ059097A (220) 2005-09-08

(151) 2010-02-08

(732) **HONDA MOTOR CO, LTD.****1-1, Minami-Aoyama 2-chome,  
Minato-ku, Tokyo 107-8556****JP**

(740) Dr DIANA PROTIĆ-TKALČIĆ

(540)

**CIVIC Type-R**

(511)

**12**

Vozila; uređaji za kretanje po zemlji, po vodi ili po zraku i dijelovi i oprema za gore navedene robe, koji pripadaju klasi 12.

(111) **BAZ 059098** (181) 2015-09-08  
 (210) BAZ059098A (220) 2005-09-08  
 (151) 2010-03-09

(732) **HONDA MOTOR CO, LTD.**  
**1-1, Minami-Aoyama 2-chome,**  
**Minato-ku, Tokyo 107-8556**  
**JP**

(740) Dr DIANA PROTIĆ-TKALČIĆ  
 (540)

## JAZZ

(511)

**12**

Vozila; uređaji za kretanje po zemlji, po vodi ili po zraku i dijelovi i oprema za gore navedene robe, koji pripadaju klasi 12.

(111) **BAZ 059101** (181) 2015-09-08  
 (210) BAZ059101A (220) 2005-09-08  
 (151) 2010-02-12

(732) **HONDA MOTOR CO, LTD.**  
**1-1, Minami-Aoyama 2-chome,**  
**Minato-ku, Tokyo 107-8556**  
**JP**

(740) Dr DIANA PROTIĆ-TKALČIĆ  
 (540)

## i-VTEC

(511)

**12**

Vozila; uređaji za kretanje po zemlji, po vodi ili po zraku i dijelovi i oprema za gore navedene robe, koji pripadaju klasi 12.

(111) **BAZ 059100** (181) 2015-09-08  
 (210) BAZ059100A (220) 2005-09-08  
 (151) 2010-03-05

(732) **HONDA MOTOR CO, LTD.**  
**1-1, Minami-Aoyama 2-chome,**  
**Minato-ku, Tokyo 107-8556**  
**JP**

(740) Dr DIANA PROTIĆ-TKALČIĆ  
 (540)

## HONDA CITY

(511)

**12**

Vozila; uređaji za kretanje po zemlji, po vodi ili po zraku i dijelovi i oprema za gore navedene robe, koji pripadaju klasi 12.

(111) **BAZ 059102** (181) 2015-09-08  
 (210) BAZ059102A (220) 2005-09-08  
 (151) 2010-02-12

(732) **HONDA MOTOR CO, LTD.**  
**1-1, Minami-Aoyama 2-chome,**  
**Minato-ku, Tokyo 107-8556**  
**JP**

(740) Dr DIANA PROTIĆ-TKALČIĆ  
 (540)

## THE POWER OF DREAMS

(511)

**12**

Vozila; uređaji za kretanje po zemlji, po vodi ili po zraku i dijelovi i oprema za gore navedene robe, koji pripadaju klasi 12.

(111) **BAZ 059103** (181) 2015-09-08  
 (210) BAZ059103A (220) 2005-09-08  
 (151) 2010-02-25

(732) **Innogene Kalbiotech Private Limited**  
**18 Cross Street, #07-06, Marsh &**  
**McLennan Centre, Singapore 048423**  
**SG**

(740) Dr DIANA PROTIĆ-TKALČIĆ  
 (540)

## KALSOLAC

(511)

**05**

farmaceutski i veterinarski proizvodi; higijenski proizvodi za upotrebu u medicini; dijetetne tvari za medicinske potrebe, hrana za dojenčad; flasteri, materijal za previjanje; materijali za plombiranje zuba i za zubne otiske; dezinfekcijska sredstva; proizvodi za uništavanje životinjskih štetočina; fungicidi, herbicidi.

(111) **BAZ 059104** (181) 2015-09-08  
 (210) BAZ059104A (220) 2005-09-08  
 (151) 2010-02-05

(732) **WILSTONE HOLDINGS LIMITED**  
**1, Lambousa Street, Nicosia**  
**CY**

(740) "ŽIVKO MIJATOVIĆ & PARTNERS" d.o.o.  
 Sarajevo  
 (540)

## ALEXANDRION

(511)

**33**

Vina, alkoholi, likeri.

(111) **BAZ 059107** (181) 2015-09-09  
 (210) BAZ059107A (220) 2005-09-09  
 (151) 2010-03-05

(732) **UNILEVER N.V.**  
**Weena 455, 3013 AL Rotterdam**  
**NL**

(740) "ŽIVKO MIJATOVIĆ & PARTNERS" d.o.o.  
 Sarajevo  
 (540)

## DAILY WHITE

(511)

**03**

Prašak za zube; paste za pranje zuba; nemedicinske vodice za ispiranje usta; nemedicinski toaletni preparati.

(111) **BAZ 059110** (181) 2015-09-13  
 (210) BAZ059110A (220) 2005-09-13  
 (151) 2010-02-11

(732) **ADVANCED MEDICAL OPTICS, INC.**  
**1700 E. St. Andrew Place, P.O. Box**  
**25162, Santa Ana, California 92799-**  
**5162**

**US**

(740) "ŽIVKO MIJATOVIĆ & PARTNERS" d.o.o.  
 Sarajevo  
 (540)



(531) 27.05;

(511)

**05**

Farmaceutski pripravci; to jest natrijeva sol hijaluronske kiseline; sredstva za njegu kontaktnih leća; to jest otopine i tablete za dezinfekciju, čišćenje, vlaženje, oblaganje, namakanje, čuvanje i/ili ispiranje kontaktnih leća; oftalmološki pribor koji sadrži otopinu za natapanje, gazu, aplikatore, očne zavoje, štitnik i hipoalergijsku traku.

**10**

Fakoemulzifikacijski aparati za upotrebu kod operacije katarakta (očne mrežne), i njihovi dijelovi; intraokularne leće implantati i aparati za njihovo umetanje; očni implantati; kirurški šavovi, noževi, oštrice, igle, produžeci i cijevi za isisavanje i natapanje; medicinski jastuci za oči, štitnici i posude; posude za sakupljanje, drenažne vrećice; rukavice i rukavice bez prstiju za medicinsku upotrebu; oftalmološki kirurški aparati i instrumenti; dijelovi i oprema za isto; oftalmološki kirurški sistemi koji sadrže laserski izvor i optiku koja dobavlja lasersku energiju oku, i dijelovi i softver za isto; laserski refraktivni kirurški sistemi koji se mogu koristiti sa ili da sadrže sprave za mjerenje fronta vala.

(111) **BAZ 059111** (181) 2015-09-13

(210) BAZ059111A (220) 2005-09-13

(151) 2010-02-11

(732) **ADVANCED MEDICAL OPTICS, INC.**

**1700 E. St. Andrew Place, P.O. Box  
25162, Santa Ana, California 92799-  
5162**

**US**(740) "ŽIVKO MIJATOVIĆ & PARTNERS" d.o.o.  
Sarajevo

(540)



(531) 27.05.;

(511)

**05**

Farmaceutski pripravci; to jest natrijeva sol hijaluronske kiseline; sredstva za njegu kontaktnih leća; to jest otopine i tablete za dezinfekciju, čišćenje, vlaženje, oblaganje, namakanje, čuvanje i/ili ispiranje kontaktnih leća; oftalmološki pribor koji sadrži otopinu za natapanje, gazu, aplikatore, očne zavoje, štitnik i hipoalergijsku traku.

**10**

Fakoemulzifikacijski aparati za upotrebu kod operacije katarakta (očne mrežne), i njihovi dijelovi; intraokularne leće implantati i aparati za njihovo umetanje; očni implantati; kirurški šavovi, noževi, oštrice, igle, produžeci i cijevi za isisavanje i natapanje; medicinski jastuci za oči, štitnici i posude; posude za sakupljanje, drenažne vrećice; rukavice i rukavice bez prstiju za medicinsku upotrebu; oftalmološki kirurški aparati i instrumenti; dijelovi i oprema za isto; oftalmološki kirurški sistemi koji sadrže laserski izvor i optiku koja dobavlja lasersku energiju oku, i dijelovi i softver za isto; laserski refraktivni kirurški sistemi koji se mogu koristiti sa ili da sadrže sprave za mjerenje fronta vala.

(111) **BAZ 059116** (181) 2015-09-15

(210) BAZ059116A (220) 2005-09-15

(151) 2010-03-02

(732) **SSANGYONG MOTOR COMPANY**  
**150-3, Chilko-dong, Pyungtaek-si,  
Kyungki-do****KR**

(740) Dr DIANA PROTIĆ-TKALČIĆ

(540)

**ACTYON**

(511)

**12**

pomoćna vozila za sportske aktivnosti, vozila višestruke namjene, autobusi, pickup kamioni, kamioni damperi, kamioneti, putnička vozila, sportska vozila, trkaća vozila, motocikli, prikolice, kamioni, točkovi za vozila, traktori za poljoprivredne namjene, njihovi dijelovi i oprema koji pripadaju klasi 12.

(111) **BAZ 059117** (181) 2015-09-15

(210) BAZ059117A (220) 2005-09-15

(151) 2010-02-24

(732) **Hongwell Toys Limited**

**Rm. 1005A, F 10/F., Empire Center,  
68 Mody Road, Tsim Sha Tsui East,  
Kowloon**

**HK**

(740) Dr DIANA PROTIĆ-TKALČIĆ

(540)

**CARARAMA**

(511)

**28**

igračke, uključujući vozila od metalnih odlivaka.

(111) **BAZ 059121** (181) 2015-09-16

(210) BAZ059121A (220) 2005-09-16

(151) 2010-02-05

(300) US

2005-04-12

78/606,737

(230)

(732) **Bristol-Myers Squibb Company, a Delaware Corporation**

**345 Park Avenue, New York, New York 10154**

**US**

(740) "Linea Sušić" d.o.o.

(540)



(531) 26.03; 27.05;

(511)

**05**

Farmaceutski preparati za ljudsku upotrebu za tretman i prevenciju gojaznosti, dijabetisa, inkontinencije, kardiovaskularnih oboljenja, oboljenja i poremećaja centralnog nervnog sistema, moždanog udara, raka, zapaljenja i zapaljenjskih oboljenja, respiratornih i infektivnih oboljenja, autoimunih oboljenja, odbacivanja presađenih organa; farmaceutski preparati, naročito antibiotici, anti-fungicidi, anti-virusni farmaceutski preparati i imunosupresivi; dijagnostički farmaceutski preparati koji se upotrebljavaju za ubrzavanje rada srca i kontrastna sredstva za snimanje.

**16**

Štampane stvari na temu hepatitisa B, naročito brošure, zaglavlja pisama i vizit karte.

**41**

Obrazovne usluge, naročito održavanje predavanja, seminara, konferencija ili radionica iz oblasti hepatitisa B.

(111) **BAZ 059122** (181) 2015-09-16

(210) BAZ059122A (220) 2005-09-16

(151) 2010-02-24

(732) **INSTITUT ZA PROUČAVANJE LEKOVITOG BILJA "DR. JOSIF PANČIĆ" BEOGRAD**

**Tadeuša Koščuška 1, Beograd YU**

(740) "INTELBIRO" d.o.o.

(591) zelena, žuta, bijela, crvena

(540)



(531) 03.11; 05.05; 27.05; 29.01;

(511)

**05**

Farmaceutski preparati.

**30**

Čajevi.

(111) **BAZ 059125** (181) 2015-09-19

(210) BAZ059125A (220) 2005-09-19

(151) 2010-03-04

(732) **NOVARTIS AG**

**4002 Basel**

**CH**

(740) "INTELBIRO" d.o.o.

(540)

**LAMISIL ONCE**

(511)

**05**

Farmaceutski, veterinarski proizvodi i higijenski proizvodi; dijetne stvari za medicinske potrebe, hrana za dojenčad; flasteri, materijal za previjanje; materijali za plombiranje zubi i za zubne otiske; dezinfekcijska sredstva; proizvodi za uništavanje životinjskih štetočina; fungicidi, herbicidi.

(111) **BAZ 059126** (181) 2015-09-20  
 (210) BAZ059126A (220) 2005-09-20  
 (151) 2010-02-05

(732) **British American Tobacco (Brands) Limited**

**Globe House, 4 Temple Place,  
 London WC2R 2PG**

**GB**

(740) "ŽIVKO MIJATOVIĆ & PARTNERS" d.o.o.  
 Sarajevo

(540)

## DERBY

(511)

**34**

Cigarete, duhan, duhanski proizvodi, pušački artikli, upaljači, šibice.

(111) **BAZ 059127** (181) 2015-09-20  
 (210) BAZ059127A (220) 2005-09-20  
 (151) 2010-02-05

(732) **UNILEVER N.V.**

**Weena 455, 3013 AL Rotterdam**

**NL**

(740) "ŽIVKO MIJATOVIĆ & PARTNERS" d.o.o.  
 Sarajevo

(540)

## RELEASE WHAT'S INSIDE

(511)

**03**

Deterdženti; preparati i supstance, sve za pranje veša; preparati za kondicioniranje tkanina; preparati za omekšavanje tkanina; preparati za bijeljenje; preparati za uklanjanje mrlja; dezodorirajući i osvježavajući preparati za upotrebu na odjeći i tekstilu; sapuni, sapuni za osvježavanje tekstila; preparati za ručno pranje odjeće i tekstila; štirka za rublje; preparati za čišćenje, poliranje, odmaščivanje i struganje.

(111) **BAZ 059128** (181) 2015-09-21  
 (210) BAZ059128A (220) 2005-09-21  
 (151) 2010-02-09

(732) **YILDIZ HOLDING A.Ş.**

**Davutpaşa Caddesi No.10, Topkapi,  
 Istanbul**

**TR**

(740) Dragan Mićunović

(591) bijela, roza, plava

(540)



(531) 02.09; 25.01; 27.05; 29.01.;

(511)

**03**

Preparati za bijeljenje i ostale tvari za pranje rublja; preparati za čišćenje, poliranje, odmaščivanje i struganje; sapuni; parfimerijski proizvodi, eterična ulja, kozmetički proizvodi, losioni za kosu; proizvodi za njegu zubi.

**05**

Farmaceutski i veterinarski proizvodi; preparati za zdravstvenu njegu; dijetne tvari za medicinske potrebe, hrana za dojenčad; flasteri, materijal za previjanje; materijali za plombiranje zubi i za zubne otiske; dezinfekcijska sredstva; proizvodi za uništavanje štetočina; fungicidi, herbicidi; higijenski ulošci, ženski ulošci.

**16**

Papir, karton i proizvodi od tih materijala koji nisu obuhvaćeni drugim razredima; tiskarski proizvodi; proizvodi za uvezivanje knjiga; fotografije; pribor za pisanje; ljepila (ljepljive tvari za papirnate proizvode ili za kućanstvo); slikarski pribor; kistovi; pisači strojevi i uredski pribor (osim namještaja); oprema za nastavu i obuku (osim aparata); plastični materijali za ambalažu (koji nisu obuhvaćeni drugim razredima); tiskarska slova; klišeji; toaletni papiri, dječije pelene, salvete (paperne).

(111) **BAZ 059132** (181) 2015-09-21  
 (210) BAZ059132A (220) 2005-09-21  
 (151) 2010-02-10

(732) **Hayat Kimya Sanayi Anonim Şirketi**  
**Mahir Iz Caddesi No:23, Altunizade,**  
**Üsküdar, Istanbul**

**TR**

(740) „ŽIVKO MIJATOVIĆ & PARTNERS” d.o.o.  
 Sarajevo

(540)

## TENO

(511)

**16**

Papir, papirni proizvodi, papirne maramice, salvete, rol-papir za čišćenje pokućstva, vlažne maramice, toaletna hartija, vaticе i blazinice za uklanjanje šminke, pelene za jednokratnu upotrebu.

(111) **BAZ 059133** (181) 2015-09-21  
 (210) BAZ059133A (220) 2005-09-21  
 (151) 2010-02-09

(300) NO

2005-03-22  
 200502667

(732) **Norske Skogindustrier ASA**  
**Oksenoyveien 80, 1326 Lysaker**  
**NO**

(740) “INTELBIRO” d.o.o.

(540)

## FUTURE ON PAPER

(511)

**16**

Papir, štamparski papir i papir za časopise.

(111) **BAZ 059137** (181) 2015-09-26  
 (210) BAZ059137A (220) 2005-09-26  
 (151) 2010-02-09

(732) **Jamster International Sarl**  
**41, Route des Arsenaux, Case**  
**Postale 249, CH-1705 Fribourg**

**CH**

(740) “INTELBIRO” d.o.o.

(540)

## JAMSTER

(511)

**09**

Komputerski hardver i softver; električni i/ili elektronski aparati i instalacije (uključeni u klasu 9); aparati za snimanje, prijenos, i reprodukciju zvuka i/ili slika i/ili elektronskih podataka; magnetni nosači podataka, diskovi za snimanje; naučni aparati; mašine za računanje; CD-ovi i CD-ROM-ovi; nasnimljene video trake; telekomunikacijski aparati i instrumenti, naročito radio telefoni; mobilni telefoni; kodirane kartice; aparati i instrumenti za prenos podataka; naprave za pohranu informacija, podataka, slika i zvuka (uključene u klasu 9); mašinski čitljivi mediji; publikacije izdate elektronskim sredstvima ili u elektronskoj formi; video igrice prilagođene za upotrebu samo sa televizijskim prijemnicima; podloge za miševе; tastature; naočale, uključujući naočale za čitanje; naočale za radnje stanice, naočale i okviri za naočale; zvana za mobilne telefone; fajlovi s podacima sa zvukovima, muzikom, slikama video ili igricama, naročito kao download-i sa Interneta (logotipi, screen saver-i, poster, zvukovi zvana) za mobilne telefone.

**16**

Proizvodi od papira, uključujući papir, karton i proizvode od ovih materijala uključene u klasu 16; štampane stvari uključujući knjige i magazine; leci, brošure, karte, pozivnice; naljepnice, sličice koje se prenose otiskom; fotografije; kancelarijski materijal; ljepljiva za kancelarijsku ili kućnu upotrebu; kućne mašine i kancelarijska oprema (izuzev namještaja); oprema za nastavu i obuku (osim aparata); plastični materijali za ambalažu (uključeni u klasu 16); slikarski

**28**

Igre, uključujući električne i elektronske igre, uključene u klasu 28; igračke, uključujući punjene i gumene igračke, maskota; igraće karte; gimastička oprema, oprema za fitnes i sportska oprema; ukrasi za božićna drvca.

**38**

telekomunikacije, iznajmljivanje telefonskih, radio, radio telefonskih i radio faksimil aparata; prenos podataka putem rada, telekomunikacija i satelita; pružanje pristupa globalnoj komputerskoj mreži radi download-iranja komputerskog softvera, komputerski programi i informacije; usluge elektronske pošte; pružanje usluga elektronskih poštanskih sandučića; obezbjeđivanje i prijenos informacija i novosti svih vrsta u obliku slika i zvuka preko Interneta; usluge mobilne telefonije, uključujući tekstualne i govorne poruke,



i pružanje pristupa video snimcima, igrama, zvukovima zvona, fajlovima sa podacima, programima (logotipimas, screen saver-ima) i muzici koji se mogu download-irati; obezbjeđivanje zvukova zvona za upotrebu na mobilnim telefonima preko bežične mreže.

#### 41

Usluge zabave; pružanje informacija u području zabave, muzike, i obrazovanja putem globalne kompjuterske mreže, obezbjeđivanje video snimaka, igrice i muzike za upotrebu na mobilnim telefonima putem bežične mreže.

#### 42

Tehničke i korisničke konsultacije u vezi s kompjuterima i programima za obradu podataka; usluge koje pružaju provajderi Interneta, naročito kompjutersko programiranje za rješavanje problema specifičnih za branšu na Internetu; kreiranje i dizajn web stranica; dizajn, kreiranje, hosting za druge, ažuriranje web stranica za druge; konsultacije i tehnička pomoć u području dizajna, razvoja, hostinga, održavanja, rada, upravljanja, reklamiranja i marketinga online komercijalnih web stranica; obezbjeđivanje Internet platformi za interakciju u realnom vremenu sa drugim kompjuterskim korisnicima a u vezi sa temama id opšteg interesa i sa igranjem igara; usluge programiranja kompjutera; obezbjeđenje pristupa bazama podataka (softver) preko Interneta u svrhu nadogradnju, razvoj i održavanje mreže kontakata u privatnom sektoru.

(111) **BAZ 059139** (181) 2015-09-26

(210) BAZ059139A (220) 2005-09-26

(151) 2010-02-10

(300) US

2005-03-25

78/595,551

(732) **Bristol-Myers Squibb & Gilead Sciences, LLC**

**333 Lakeside Drive, Foster City,  
California 94404**

**US**

(740) Dragan Mićunović

(540)

## ATRIPLA

(511)

#### 05

Farmaceutski proizvodi za ljudsku upotrebu.

(111) **BAZ 059143** (181) 2015-09-26

(210) BAZ059143A (220) 2005-09-26

(151) 2010-03-02

(732) **ZVIJEZDA dioničko društvo za proizvodnju, trgovinu i usluge  
Ul. Marijana Čavića 1, Zagreb  
HR**

(740) Dragan Mićunović

(591) nijanse zelene, bijela, crna

(540)



(531) 05.07; 27.05; 29.01;

(511)

#### 29

Maslinovo ulje.

(111) **BAZ 059144** (181) 2015-09-26

(210) BAZ059144A (220) 2005-09-26

(151) 2010-03-02

(732) **ZVIJEZDA dioničko društvo za proizvodnju, trgovinu i usluge  
Ul. Marijana Čavića 1, Zagreb  
HR**

(740) Dragan Mićunović

(591) nijanse zelene, bijela, crna, siva

(540)

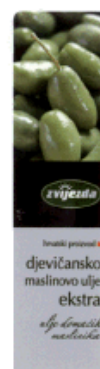

(531) 05.07; 27.05; 29.01;

(511)

**29**

Maslinovo ulje.

(111) **BAZ 059145** (181) 2015-09-26

(210) BAZ059145A (220) 2005-09-26

(151) 2010-03-02

(732) **ZVIJEZDA dioničko društvo za proizvodnju, trgovinu i usluge**  
**Ul. Marijana Čavića 1, Zagreb**  
**HR**

(740) Dragan Mićunović

(591) nijanse zelene, žuta, bijela, crna

(540)



(531) 05.07; 27.05; 29.01;

(511)

**29**

Maslinovo ulje.

(111) **BAZ 059148** (181) 2015-09-28

(210) BAZ059148A (220) 2005-09-28

(151) 2010-02-24

(732) **Modern Times Group MTG AB**  
**Box 2094, S-103 13 Stockholm**  
**SE**

(740) "Linea Sušić" d.o.o.

(540)

**VIASAT EXPLORER**

(511)

**35**

Usluge oglašavanja i promoviranja; poslovni menadžment; poslovne konsultacije; konsultacije o menadžmentu; poslovna administracija; iznajmljivanje propagandnog prostora; opskrba televizijskih propagandnih reklama; opskrba radio propagandnim reklamama; opskrba propagandnog prostora/vremena za sponzore; iznajmljivanje propagandnog prostora na internetu; proizvodnja filmskog/grafičkog propagandnog materijala za upotrebu u marketingu ili sponzoriranju; opskrba informacijama, usluge savjetovanja i konsultiranja koje se odnose na propagandne i promotivne usluge, opskrba informacijama, usluge savjetovanja i konsultiranja koje se odnose na propagandne i promotivne usluge koje se odnose na organizaciju, rad i nadzor prodaje i promotivne poticajne šeme; opskrba informacijama, usluge savjetovanja i konsultiranja koje se odnose na iznajmljivanje propagandnog prostora, televizijske propagandne reklame, radio propagandne reklame, priprema i prezentiranje audio vizuelnog displeja odnosno eksponata za propagandne svrhe, cirkulacija propagandnog materijala, postavka i vođenje marketinških predstava i izložaba; kompilacija poslovne statistike i reklamnih informacija; proučavanje tržišta, planiranje posla, inspekcija, ankete i usluge procjene; opskrba poslovnim informacijama; primanje, pohranjivanje i nabavka podataka o informacijama kompjuteriziranog poslovanja, kompilacija poslovne statistike i komercijalnih informacija, sve se odnose na televiziju, radio i satelitsko emitiranje; menadžment centara za uspostavu veze kroz telekomunikacione mreže; usluge savjetovanja i informiranja koje se odnose na gore navedeno.

**38**

Emitiranje kablovske, satelitske i terestrijalne odnosno kopnene televizije; emitiranje televizije, radija i interneta; prenos poruka i slika na daljinu; satelitsko emitiranje; telekomunikacije; opskrba informacijama o telekomunikacijama; iznajmljivanje telekomunikacija, nabavka aparata za telekomunikaciju i emitiranje; opskrba korisnikovog pristupa telekomunikacionim mrežama; opskrba informacijama o emitiranju preko interneta; usluge profesionalnih konsultacija koje se odnose na televizijsko i radio emitiranje, usluge prenosa i komunikacije; opskrba uslugama informiranja, savjetovanja i konsultiranja koje se odnose na emitiranje i prenos radio ili televizijskih programa ili prenos poruka i slika pomoću kompjutera na daljinu; opskrba informacijama, uslugama savjetovanja i konsultiranja koje se odnose na komunikacione usluge satelitom, televizijom i radijem; opskrba informacijama, uslugama savjetovanja i konsultiranja koje se odnose na usluge organizacije koja pokriva informacijama svoje pretplatnike, kao što su novine i časopisi; opskrba informacijama, uslugama savjetovanja i konsultiranja koje se odnose na usluge unajmljivanja, najamnine i zakupa komunikacijskih aparata i opskrba telekomunikacijskim vezama s kompjuterskim bazama podataka i web stranicama interneta; opskrba informacijama, uslugama savjetovanja i konsultiranja koje se odnose na telekomunikacione usluge posvećene maloprodaji robe kroz interaktivne komunikacije s kupcima; opskrba informacijama, uslugama savjetovanja i konsultiranja koje se odnose na interaktivne televizijske usluge; opskrba informacijama, uslugama savjetovanja i konsultiranja koje se odnose na usluge emitiranja i prenosa interaktivne televizije, interaktivnog zabavnog programa i interaktivnih natjecanja; opskrba informacijama o uslugama koje se odnose na gore navedeno.

**41**

Usluge razonode, obrazovanja i zabave uključujući zabavni program na televiziji i radiju; proizvodnja i izvođenje predstava, pozorišnih i drugih zabavnih izvedbi; film, radio i video proizvodnja, opskrba filmskih studija; studija za snimanje i usluga snimanja u studiju; proizvodnja radio i televizijskih programa; informacije u vezi s uslugama zabave, obrazovanja i razonode; iznajmljivanje filmova, videotraka, DVD-a i radio i televizijskih programa; objavljivanje/uređivanje medijskih podataka; opskrba informacijama, uslugama savjetovanja i konsultiranja koje se odnose na usluge obrazovanja i zabave; opskrba informacijama, uslugama savjetovanja i konsultiranja koje se odnose na usluge obrazovanja i zabave date on-line odnosno spojenih na internet ili preko interneta; opskrba informacijama, uslugama savjetovanja i konsultiranja koje se odnose na usluge televizijske i radio zabave; opskrba informacijama, uslugama savjetovanja i konsultiranja koje se odnose na usluge zabave i obrazovanja danih i spojenih s internetom i/ili preko interaktivne televizijske platforme, opskrba informacijama, uslugama savjetovanja i konsultiranja koje se odnose na interaktivne igre, interaktivnu zabavu i interaktivna natjecanja; opskrba informacijama, uslugama savjetovanja i konsultiranja koje se odnose na usluge klađenja, igrama sreće na mašinama i kockanja; organiziranje konferencija, predavanja i simpozija koji se odnose na televiziju i radio; opskrba informacijama, uslugama savjetovanja i konsultiranja koje se odnose na usluge vođenja gledanosti televizije; usluge informiranja koje se odnose na gore spomenuto.

(111) **BAZ 059149** (181) 2015-09-28

(210) BAZ059149A (220) 2005-09-28

(151) 2010-02-24

(732) **Modern Times Group MTG AB**  
**Box 2094, S-103 13 Stockholm**  
**SE**

(740) "Linea Sušić" d.o.o.

(540)

**TV1000**

(511)

**35**

Usluge oglašavanja i promoviranja; poslovni menadžment; poslovne konsultacije; konsultacije o menadžmentu; poslovna administracija; iznajmljivanje propagandnog prostora; opskrba televizijskih propagandnih reklama; opskrba radio propagandnim reklamama; opskrba propagandnog prostora/vremena za sponzore; iznajmljivanje propagandnog prostora na internetu; proizvodnja filmskog/grafičkog propagandnog materijala za upotrebu u marketingu ili sponzoriranju; opskrba informacijama, usluge savjetovanja i konsultiranja koje se odnose na propagandne i promotivne usluge, opskrba informacijama, usluge savjetovanja i konsultiranja koje se odnose na propagandne i promotivne usluge koje se odnose na organizaciju, rad i

nadzor prodaje i promotivne poticajne šeme; opskrba informacijama, usluge savjetovanja i konsultiranja koje se odnose na iznajmljivanje propagandnog prostora, televizijske propagandne reklame, radio propagandne reklame, priprema i prezentiranje audio vizuelnog displeja odnosno eksponata za propagandne svrhe, cirkulacija propagandnog materijala, postavka i vođenje marketinških predstava i izložaba; kompilacija poslovne statistike i reklamnih informacija; proučavanje tržišta, planiranje posla, inspekcija, ankete i usluge procjene; opskrba poslovnim informacijama; primanje, pohranjivanje i nabavka podataka o informacijama kompjuteriziranog poslovanja, kompilacija poslovne statistike i komercijalnih informacija, sve se odnose na televiziju, radio i satelitsko emitiranje; menadžment centara za uspostavu veze kroz telekomunikacione mreže; usluge savjetovanja i informiranja koje se odnose na gore navedeno.

**38**

Emitiranje kablovske, satelitske i terestrijalne odnosno kopnene televizije; emitiranje televizije, radija i interneta; prenos poruka i slika na daljinu; satelitsko emitiranje; telekomunikacije; opskrba informacijama o telekomunikacijama; iznajmljivanje telekomunikacija, nabavka aparata za telekomunikaciju i emitiranje; opskrba korisnikovog pristupa telekomunikacionim mrežama; opskrba informacijama o emitiranju preko interneta; usluge profesionalnih konsultacija koje se odnose na televizijsko i radio emitiranje, usluge prenosa i komunikacije; opskrba uslugama informiranja, savjetovanja i konsultiranja koje se odnose na emitiranje i prenos radio ili televizijskih programa ili prenos poruka i slika pomoću kompjutera na daljinu; opskrba informacijama, uslugama savjetovanja i konsultiranja koje se odnose na komunikacione usluge satelitom, televizijom i radijem; opskrba informacijama, uslugama savjetovanja i konsultiranja koje se odnose na usluge organizacije koja pokriva informacijama svoje pretplatnike, kao što su novine i časopisi; opskrba informacijama, uslugama savjetovanja i konsultiranja koje se odnose na usluge unajmljivanja, najamnine i zakupa komunikacijskih aparata i opskrba telekomunikacijskim vezama s kompjuterskim bazama podataka i web stranicama interneta; opskrba informacijama, uslugama savjetovanja i konsultiranja koje se odnose na telekomunikacione usluge posvećene maloprodaji robe kroz interaktivne komunikacije s kupcima; opskrba informacijama, uslugama savjetovanja i konsultiranja koje se odnose na interaktivne televizijske usluge; opskrba informacijama, uslugama savjetovanja i konsultiranja koje se odnose na usluge emitiranja i prenosa interaktivne televizije, interaktivnog zabavnog programa i interaktivnih natjecanja; opskrba informacijama o uslugama koje se odnose na gore navedeno.

**41**

Usluge razonode, obrazovanja i zabave uključujući zabavni program na televiziji i radiju; proizvodnja i izvođenje predstava, pozorišnih i drugih zabavnih izvedbi; film, radio i video proizvodnja, opskrba filmskih studija; studija za snimanje i usluga snimanja u studiju; proizvodnja radio i televizijskih programa; informacije u vezi s uslugama zabave, obrazovanja i razonode; iznajmljivanje filmova, videotraka, DVD-a i radio i televizijskih programa; objavljivanje/uređivanje medijskih podataka; opskrba informacijama, uslugama savjetovanja i konsultiranja koje se odnose na usluge obrazovanja i zabave; opskrba informacijama, uslugama savjetovanja i konsultiranja koje se odnose na usluge obrazovanja i zabave date on-line

odnosno spojenih na internet ili preko interneta; opskrba informacijama, uslugama savjetovanja i konsultiranja koje se odnose na usluge televizijske i radio zabave; opskrba informacijama, uslugama savjetovanja i konsultiranja koje se odnose na usluge zabave i obrazovanja danih i spojenih s internetom i/ili preko interaktivne televizijske platforme, opskrba informacijama, uslugama savjetovanja i konsultiranja koje se odnose na interaktivne igre, interaktivnu zabavu i interaktivna natjecanja; opskrba informacijama, uslugama savjetovanja i konsultiranja koje se odnose na usluge klađenja, igrama sreće na mašinama i kockanja; organiziranje konferencija, predavanja i simpozija koji se odnose na televiziju i radio; opskrba informacijama, uslugama savjetovanja i konsultiranja koje se odnose na usluge vođenja gledanosti televizije; usluge informiranja koje se odnose na gore spomenuto.

(111) **BAZ 059150** (181) 2015-09-29

(210) BAZ059150A (220) 2005-09-29

(151) 2010-02-05

(732) **SFERA JOVEN, S.A.**

**Hermosilla, 112, Madrid 28009**

**ES**

(740) "ŽIVKO MIJATOVIĆ & PARTNERS" d.o.o.

Sarajevo

(540)

( Sfera )

(531) 24.17; 27.05;

(511)

**03**

Preparati za bijeljenje i ostale tvari za pranje rublja; preparati za čišćenje, poliranje, odmaščivanje i struganje; sapuni; parfimerijski proizvodi, eterična ulja, kozmetički proizvodi, losioni za kosu; proizvodi za njegu zubi.

**09**

Znanstveni, nautički, geodetski, fotografski, kinematografski i optički aparati i instrumenti kao i aparati i instrumenti za vaganje, mjerenje, signalizaciju, kontrolu (inspekciju), za pomoć (spašavanje) i za obuku; aparati i instrumenti za vođenje, distribuiranje, transformiranje, akumuliranje, podešavanje ili upravljanje električne struje; aparati za snimanje, prijenos, reprodukciju zvuka ili slika; magnetske podloge za snimanje, akustične ploče; automati i mehanizmi

za automatske uređaje koji se pokreću uz prethodno ubacivanje kovanica; registrarske blagajne, računari; oprema za obradu podataka i računala; uređaji za gašenje požara.

**14**

Plemeniti metali i njihove legure i proizvodi od tih materijala ili obloženi tim metalima, koji nisu obuhvaćeni drugim razredima; pravi i lažni nakit, drago kamenje; urarski proizvodi i kronometrički instrumenti.

**18**

Koža, imitacija kože i proizvodi od tih materijala koji nisu obuhvaćeni drugim razredima; životinjske kože; kovčezi i torbe; kišobrani, suncobrani i štapovi; bičevi i sedlarsko-remenarski proizvodi, isključujući putne torbe i proizvode za putovanja.

**24**

Tkanina i tekstilni proizvodi koji nisu obuhvaćeni drugim razredima; pokrivači za krevete i stolove.

**25**

Odjeća, obuća, pokrivala za glavu.

**28**

Igre i igračke; gimnastički i sportski predmeti koji nisu obuhvaćeni drugim razredima; ukrasi za božićna drvca.

**35**

Oglašavanje i reklamiranje, vođenje komercijalnih poslova, komercijalna administracija, uredski poslovi.

(111) **BAZ 059151** (181) 2015-09-30

(210) BAZ059151A (220) 2005-09-30

(151) 2010-02-11

(732) **Farmaceutska Hemiska Kozmetička Industrija „ALKALOID” AD - Skopje**  
**Bul. Aleksandar Makedonski br. 12,**  
**1000 Skopje**

**MK**

(740) Nedim Krilić

(540)

**GLU-ROS**

(511)

**05**

Farmaceutski proizvodi.

(111) **BAZ 059152** (181) 2015-09-30  
 (210) BAZ059152A (220) 2005-09-30  
 (151) 2010-02-11

(732) **Farmaceutvska Hemiska Kozmetička  
 Industrija „ALKALOID” AD - Skopje**  
**Bul. Aleksandar Makedonski br. 12,  
 1000 Skopje**

**MK**

(740) Nedim Krilić  
 (540)

**LAMAL**

(511)

**05**

Farmaceutski proizvodi.

(111) **BAZ 059153** (181) 2015-09-30  
 (210) BAZ059153A (220) 2005-09-30  
 (151) 2010-02-19

(732) **GRASS GmbH**  
**Grass Platz 1, A-6973 Höchst**  
**AT**

(740) Nedim Krilić  
 (540)



(531) 01.01; 01.15; 24.17; 26.04; 27.05;

(511)

**06**

Fitinzi (okovi) i metalne šarke za namještaj; komadni namještaj, a naročito odjeljci namještaja i ladice namještaja od metala; metalne šine vodilice i šine za izvlačenje ladica namještaja sa i bez sistema prigušivanja; okviri ladica; bočni zidovi ladica i bočni poklopci za stranice zidova ladica od metala; podesivi fitinzi (okovi) za namještaj i fitinzi (okovi) namještaja koji su obuhvaćeni ovom klasom tj. mehanizmi podešavanja prednje ploče za izvlačenje sistema od metala; sistemi za razdvajanje ladica namještaja i odjeljaka namještaja koji su obuhvaćeni ovom klasom tj. elementi odjeljaka namještaja i elementi koji služe za razdvajanje ladica namještaja i elementi koji služe za razdvajanje ladica namještaja; umeci za noževe, umeci polica za začine i umeci od metala za srebrno posuđe, srebreninu i pomoćne predmete.

**20**

Dijelovi namještaja, naročito odjeljci namještaja i ladice namještaja od plastičnih materijala i/ili drveta; šine vodilice od plastičnih materijala i/ili drveta za ladice namještaja sa i bez sistema prigušivanja; okviri ladica; bočni zidovi ladica i bočni poklopci za stranice zidova od stakla, plastičnih materijala i/ili drveta; nemetalni fitinzi (okovi) namještaja i šarke namještaja; podesivi fitinzi (okovi) namještaja obuhvaćeni ovom klasom tj. mehanizmi za podešavanje prednje ploče za sisteme izvlačenja ladica od plastičnih materijala i/ili drveta; sistemi razdvajanja ladica namještaja i odjeljaka namještaja obuhvaćeni ovom klasom tj. odjeljci namještaja i elementi razdvajanja odjeljaka namještaja, umeci za noževe i umeci od drveta i/ili plastičnih materijala za srebrno posuđe, srebreninu i pomoćne predmete.

(111) **BAZ 059154** (181) 2015-09-30  
 (210) BAZ059154A (220) 2005-09-30  
 (151) 2010-02-09

(732) **MERCK & Co., Inc., a New Jersey  
 Corporation**

**One Merck Drive, PO Box 100,  
 Whitehouse Station, New Jersey**

**US**

(740) "INTELBIRO" d.o.o.  
 (540)



(531) 26.07;

(511)

**05**

Farmaceutski i veterinarski proizvodi; higijenski proizvodi za upotrebu u medicini; dijetne tvari za medicinske potrebe, hrana za dojenčad; flasteri, materijal za previjanje; materijali za plombiranje zubi i za zubne otiske; dezinfekcijska sredstva; proizvodi za uništavanje životinjskih štetočina; fungicidi, herbicidi.

(111) **BAZ 059155** (181) 2015-09-30  
 (210) BAZ059155A (220) 2005-09-30  
 (151) 2010-02-05

(732) **British American Tobacco (Brands) Inc.**

**2711 Centerville Road, Suite 300,  
 Wilmington, Delaware 19808**

**US**

(740) "ŽIVKO MIJATOVIĆ & PARTNERS" d.o.o.  
 Sarajevo

(540)



(531) 19.03; 27.05;

(511)

**34**

Cigarete, duvan, proizvodi od duvana, artikli za pušače, upaljači, šibice.

(111) **BAZ 059156** (181) 2015-10-03  
 (210) BAZ059156A (220) 2005-10-03  
 (151) 2010-02-05

(732) **Advanced Medical Optics**

**1700 E. St. Andrew Place, Santa  
 Ana, CA 92799-5162**

**US**

(740) "ŽIVKO MIJATOVIĆ & PARTNERS" d.o.o.  
 Sarajevo

(540)



(531) 26.04; 27.05;

(511)

**10**

Intraokularna sočiva, dijelovi i pribor za iste.

(111) **BAZ 059157** (181) 2015-10-03  
 (210) BAZ059157A (220) 2005-10-03  
 (151) 2010-02-09

(732) **GLAXO GROUP LIMITED**

**Glaxo Wellcome House, Berkeley  
 Avenue, Greenford, Middlesex UB6  
 0NN**

**GB**

(740) "INTELBIRO" d.o.o.

(540)

**ZOVIRAX**

(511)

**10**

Antiviralni električni aplikator za hladnu aplikaciju kreme.

(111) **BAZ 059158** (181) 2015-10-03  
 (210) BAZ059158A (220) 2005-10-03  
 (151) 2010-02-10

(732) **H & M Hennes & Mauritz AB**

**Salen-H/O, S-106 38 Stockholm**

**SE**

(740) Dragan Mićunović

(540)



(531) 24.17; 27.05;

(511)

**25**

Garderoba, obuća, pokrivala za glavu.

**35**

Oglašavanje; poslovno upravljanje; poslovna administracija; kancelarijski poslovi; usluge maloprodaje, koje se odnose na sapune, parfimeriju, kozmetiku, losione za kosu, paste za zube, nakit, horoloske instrumente i instrumente za mjerenje vremena, robu od kože i imitacije kože i robu od materijala koji nisu uključeni u druge klase, kofere i putne torbe, kišobrane, suncobrane, garderobu, obuću i pokrivala za glavu.

(111) **BAZ 059159** (181) 2015-10-04  
 (210) BAZ059159A (220) 2005-10-04  
 (151) 2010-02-10

(732) **ConAgra Foods Packaged Foods Company, Inc.**

**One Conagra Drive, Omaha, Nebraska 68102**

**US**

(740) Dragan Mićunović

(540)

## LAMB WESTON

(511)

**29**

Zamrznuti aperitivski proizvodi; zamrznuti proizvodi od tijesta koji sadrže sir, voće, povrće, meso, ribu, krompir i/ili perad; zamrznuti proizvodi od povrća; zamrznuti proizvodi na bazi krompira; konzervirano, suho, zamrznuto i kuhano voće i povrće, meso, riba, perad i proizvodi od divljači.

(111) **BAZ 059160** (181) 2015-10-04  
 (210) BAZ059160A (220) 2005-10-04  
 (151) 2010-02-05

(732) **Advanced Medical Optics**  
**1700 E. St. Andrew Place, Santa Ana, CA 92799-5162**

**US**

(740) "ŽIVKO MIJATOVIĆ & PARTNERS" d.o.o.  
 Sarajevo

(540)

## REZOOM

(511)

**10**

Intraokularna sočiva, dijelovi i pribor za iste.

(111) **BAZ 059161** (181) 2015-10-04  
 (210) BAZ059161A (220) 2005-10-04  
 (151) 2010-03-11

(300) CT  
 2005-04-07  
 004330973

(732) **GLAXO GROUP LIMITED**  
**Glaxo Wellcome House, Berkeley Avenue, Greenford, Middlesex UB6 0NN**

**GB**

(740) "ŽIVKO MIJATOVIĆ & PARTNERS" d.o.o.  
 Sarajevo

(540)

## WHITE & SHINE

(511)

**03**

Ne-medicinski toaletni preparati, paste za zube, preparati za pranje i ispiranje usta i osvježivači daha, preparati za oralnu negu; gelovi za zube; preparati za beljenje, preparati za poliranje (sijanje) zuba; preparati za izbjeljivanje zuba i akceleratori; kozmetički preparati za uklanjanje mrlja i nečistoća.

**05**

Medicinski proizvodi za oralnu negu; medicinski preparati za poliranje zuba; medicinski preparati za izbjeljivanje zuba; medicinski preparati za ispiranje usta; medicinski preparati za bjeljenje, žvakaće gume i pastile (tablete) za dentalnu higijenu.

**10**

Aparati za dentalnu i oralnu negu; fleksibilne dentalne tacne (poslužavnici) i dentalne tacne za jednokratnu upotrebu.

**21**

Četkice za zube, čačkalice (zubni štapići), konac za zube, četke, sundjeri i spuzve, držači i aplikatori za iste.

(111) **BAZ 059162** (181) 2015-10-05

(210) BAZ059162A (220) 2005-10-05

(151) 2010-02-10

(300) GB

2005-04-25

2390362

(732) **Diageo Ireland**

**St. James's Gate, Dublin 8**

**IE**

(740) Dragan Mićunović

(540)



(531) 22.01;

(511)

**32**

Pivo; vrsta piva, jako i crno; napitci sa niskim alkoholom; mineralna i gazirana voda i druga bezalkoholna pića; voćni napitci i voćni sokovi; sirupi i drugi preparati za pripravak napitaka.

(111) **BAZ 059165** (181) 2015-10-06

(210) BAZ059165A (220) 2005-10-06

(151) 2010-03-09

(732) **COLGATE-PALMOLIVE COMPANY**

**300 Park Avenue, NEW YORK, N.Y.  
10022**

**US**

(740) DAMIR TKALČIĆ

(540)



(531) 05.0519.07; 27.05;

(511)

**03**

Preparati za bijeljenje i ostale tvari za pranje; preparati za čišćenje, poliranje, odmaščivanje i struganje; sapuni; parfimerijski proizvodi, eterična ulja, kozmetički proizvodi, losioni za kosu, proizvodi za ličnu njegu, uključujući proizvode za čišćenje kože, proizvodi za njegu zuba.

(111) **BAZ 059167** (181) 2015-10-07

(210) BAZ059167A (220) 2005-10-07

(151) 2010-02-17

(732) **Dun & Bradstreet International, Ltd.,  
a corporation of Delaware**

**103 JFK Parkway, Short Hills, NJ  
07078**

**US**

(740) Dr DIANA PROTIĆ-TKALČIĆ

(540)

**D&B**

(511)

**35**

Obezbeđivanje izvještaja o prodaji i tržištu po nalogima i/ili specifikacijama trećih lica; obezbeđivanje opštih poslovnih informacija koje se odnose na prodaju, veličinu i mogućnosti poslovanja; provođenje marketinških studija; obezbeđivanje usluga poslovnih informacija koje se odnose na oblast marketinga, demografije i statistike; obezbeđivanje i pridruživanje identifikacionih brojeva koje koriste poslovni subjekti u provođenju automatizovanog plaćanja potraživanja i drugih poslovnih aktivnosti i kreiranju poslovnih statističkih pokazatelja i informacija; obezbeđivanje informacija o prodaji i marketingu koje se odnose na poslovne subjekte u skladu sa zahtjevima potrošača, usluge pripremanja lista primaoca poštanskih pošiljki; kompjuterizovane marketinške konsultantske



usluge u vezi poslovanja, uključujući obezbjeđivanje informacija koje identifikuju veze između poslovnih subjekata i veze između nacionalnih i internacionalnih kompanija, obezbjeđivanje demografskih informacija o različitim poslovnim subjektima u određenim geografskim regijama, prikupljanje i diseminacija oglasnog i reklamnog materijala trećih lica, pripremanje spiskova kompanija za treća lica; obezbjeđivanje poslovnih informacija putem prethodno snimljenih telefonskih poruka; evaluacija snabdjevača roba i usluga u odnosu na sveukupni finansijski i operativni stepen i stepen rizika.

### 36

Obezbjeđivanje informacija o dugovanjima/kreditima i potraživanjima poslovnih subjekata; usluge agencija za prikupljanje priloga i naplatu potraživanja; usluge obezbjeđivanja naplate kredita i potraživanja i prikupljanja priloga; obezbjeđivanje izvještaja o kreditnoj procjeni; finansijski izvještaji koji obuhvataju naplatu i izvještaje o kreditima, prodaji, finansijskim pokazateljima i kreditnoj i finansijskoj analizi; finansijski marketing i istraživanje; obezbjeđivanje izvještaja o kreditnoj procjeni i finansijsko izvještavanje i analiza; provođenje programa dobrotvornog darivanja; usluge obezbjeđivanja informacija o istorijatu finansijskih kredita; obezbjeđivanje usluga davanja informacija i usluga investicionog rangiranja, uključujući usluge informacija o kreditima koje su implementirane putem kompjuterskog softvera; usluge utjerivanja dugova; obezbjeđivanje izvještaja o kreditima i kreditnoj procjeni preko prethodno snimljenih telefonskih poruka; analize kreditnih rizika.

---

(111) **BAZ 059168** (181) 2015-10-30  
 (210) BAZ059168A (220) 2005-10-07  
 (151) 2010-03-30

(732) **Panasonic Corporation**  
**1006, Oaza Kadoma, Kadoma-shi,**  
**Osaka 571-8501**  
**JP**

(740) "SD PETOSEVIC" d.o.o.  
 (540)

## TOUGHBOOK

(511)

### 09

Znanstveni, nautički, geodetski, fotografski, kinematografski i optički aparati i instrumenti kao i aparati i instrumenti za vaganje, mjerenje, signalizaciju, kontrolu (inspekciju), za pomoć (spašavanje) i za obuku; aparati za snimanje, prijenos, reprodukciju zvuka ili slika; računari; dodatni (pomoćni) uređaji za računare; dijelovi, oprema i dijelovi pribora za gore navedene robe.

---

(111) **BAZ 059170** (181) 2015-10-07  
 (210) BAZ059170A (220) 2005-10-07  
 (151) 2010-02-04

(732) **Hemofarm koncern A.D.**  
**farmaceutsko-hemijska industrija**  
**Vršac**

**Beogradski put bb, 26 300 Vršac**  
**RS**

(740) "ŽIVKO MIJATOVIĆ & PARTNERS" d.o.o.  
 Sarajevo  
 (540)

## INDAPRES

(511)

### 05

Farmaceutski, veterinarski i sanitarni preparati; dijetetske supstance prilagođene za upotrebu u medicini, hrana za bebe; flasteri, materijal za zavijanje; materijali za plombiranje zuba, zubarska smola; dezinfekciona sredstva; preparati za uništavanje štetočina; fungicidi, herbicidi.

---

(111) **BAZ 059171** (181) 2015-10-07  
 (210) BAZ059171A (220) 2005-10-07  
 (151) 2010-02-09  
 (300) GB  
 2005-06-28  
 2395363

(732) **GLAXO GROUP LIMITED**  
**Glaxo Wellcome House, Berkeley**  
**Avenue, Greenford, Middlesex UB6**  
**0NN**

**GB**

(740) "ŽIVKO MIJATOVIĆ & PARTNERS" d.o.o.  
 Sarajevo

(540)

## ALENYS

(511)

### 05

Farmaceutski preparati i supstance.

(111) **BAZ 059174** (181) 2015-10-10  
 (210) BAZ059174A (220) 2005-10-10  
 (151) 2010-03-10

(732) „**SAPONIA**” KEMIJSKA,  
 PREHRAMBENA I FARMACEUTSKA  
 INDUSTRIJA, D.D.

**M. Gupca 2, 31000 Osijek**  
**HR**

(740) Dr DIANA PROTIĆ-TKALČIĆ

(540)

## BABY DI

(511)

**03**

Sapuni; parfimerijski proizvodi, eterična ulja, kozmetički proizvodi, losioni za kosu.

(111) **BAZ 059177** (181) 2015-10-10  
 (210) BAZ059177A (220) 2005-10-10  
 (151) 2010-02-25

(732) „**SAPONIA**” KEMIJSKA,  
 PREHRAMBENA I FARMACEUTSKA  
 INDUSTRIJA, D.D.

**M. Gupca 2, 31000 Osijek**  
**HR**

(740) Dr DIANA PROTIĆ-TKALČIĆ

(540)

## BRINELL

(511)

**03**

Parfimerijski proizvodi, eterična ulja, kozmetički proizvodi, losioni za kosu.

(111) **BAZ 059176** (181) 2015-10-10  
 (210) BAZ059176A (220) 2005-10-10  
 (151) 2010-02-25

(732) „**SAPONIA**” KEMIJSKA,  
 PREHRAMBENA I FARMACEUTSKA  
 INDUSTRIJA, D.D.

**M. Gupca 2, 31000 Osijek**  
**HR**

(740) Dr DIANA PROTIĆ-TKALČIĆ

(540)

## BIS

(511)

**03**

Sredstva za čišćenje, poliranje, uklanjanje masti i brušenje.

(111) **BAZ 059179** (181) 2015-10-10  
 (210) BAZ059179A (220) 2005-10-10  
 (151) 2010-02-25

(732) „**SAPONIA**” KEMIJSKA,  
 PREHRAMBENA I FARMACEUTSKA  
 INDUSTRIJA, D.D.

**M. Gupca 2, 31000 Osijek**  
**HR**

(740) Dr DIANA PROTIĆ-TKALČIĆ

(540)

## DI

(511)

**03**

Parfimerijski proizvodi, eterična ulja, kozmetički proizvodi, losioni za kosu.

(111) **BAZ 059183** (181) 2015-10-10  
 (210) BAZ059183A (220) 2005-10-10  
 (151) 2010-02-25

(732) „**SAPONIA**” KEMIJSKA,  
**PREHRAMBENA I FARMACEUTSKA**  
**INDUSTRIJA, D.D.**

**M. Gupca 2, 31000 Osijek**  
**HR**

(740) Dr DIANA PROTIĆ-TKALČIĆ

(540)

## FAKS HELIZIM

(511)

**01**

Hemijski proizvodi za industriju, znanost, fotografsku djelatnost, ratarstvo, povrtlarstvo i šumarstvo; sirova umjetna smola, sirova plastika; gnojivo za zemlju; mješavine za gašenje požara; preparati za kaljenje, zavarivanje i lemljenje; hemijski proizvodi za konzerviranje hrane; sredstva za štavljenje kože; ljepljiva (ljepljive tvari) za industriju.

**03**

Preparati za bijeljenje i ostale tvari za pranje; preparati za čišćenje, poliranje, odmašćivanje i struganje; sapuni; parfimerijski proizvodi, eterična ulja, kozmetički proizvodi, losioni za kosu; sredstva za njegu zuba.

(111) **BAZ 059188** (181) 2015-10-10  
 (210) BAZ059188A (220) 2005-10-10  
 (151) 2010-02-26

(732) „**SAPONIA**” KEMIJSKA,  
**PREHRAMBENA I FARMACEUTSKA**  
**INDUSTRIJA, D.D.**

**M. Gupca 2, 31000 Osijek**  
**HR**

(740) Dr DIANA PROTIĆ-TKALČIĆ

(540)

## MARKINS

(511)

**03**

Sredstva za bijeljenje i druge supstance za pranje; sredstva za čišćenje, poliranje, uklanjanje masti i brušenje; sapuni; parfimerija, eterična ulja, kozmetički proizvodi, losioni za kosu; preparati za njegu zuba i deterdženti za pranje.

**05**

Preparati za održavanje lične higijene.

(111) **BAZ 059189** (181) 2015-10-10  
 (210) BAZ059189A (220) 2005-10-10  
 (151) 2010-02-26

(732) „**SAPONIA**” KEMIJSKA,  
**PREHRAMBENA I FARMACEUTSKA**  
**INDUSTRIJA, D.D.**

**M. Gupca 2, 31000 Osijek**  
**HR**

(740) Dr DIANA PROTIĆ-TKALČIĆ

(540)

## NILA

(511)

**03**

Preparati za bijeljenje i ostale tvari za pranje.

(111) **BAZ 059191** (181) 2015-10-10  
 (210) BAZ059191A (220) 2005-10-10  
 (151) 2010-02-26

(732) „**SAPONIA**” KEMIJSKA,  
**PREHRAMBENA I FARMACEUTSKA**  
**INDUSTRIJA, D.D.**

**M. Gupca 2, 31000 Osijek**  
**HR**

(740) Dr DIANA PROTIĆ-TKALČIĆ

(540)

## RADION PERE BJELIJE

(511)

**03**

Sredstva za bijeljenje i druge supstance za pranje.

(111) **BAZ 059192** (181) 2015-10-10  
 (210) BAZ059192A (220) 2005-10-10  
 (151) 2010-02-26

(732) „**SAPONIA**” KEMIJSKA,  
 PREHRAMBENA I FARMACEUTSKA  
 INDUSTRIJA, D.D.

**M. Gupca 2, 31000 Osijek**  
**HR**

(740) Dr DIANA PROTIĆ-TKALČIĆ

(540)

## RUBEL

(511)

**01**

Industrijski deterdženti.

**03**

Sredstva za bijeljenje i druge supstance za pranje; sredstva za čišćenje, poliranje, uklanjanje masti i brušenje, sapuni; parfimerija, eterična ulja, kozmetički proizvodi, losioni za kosu; preparati za njegu zuba i deterdženti za pranje.

(111) **BAZ 059195** (181) 2015-10-10  
 (210) BAZ059195A (220) 2005-10-10  
 (151) 2010-02-05

(732) **Advanced Medical Optics**  
**Uppsala AB, 751 82 Uppsala**  
**SE**

(740) “ŽIVKO MIJATOVIĆ & PARTNERS” d.o.o.  
 Sarajevo

(540)

## HEALON

(511)

**05**

Farmaceutski preparati i substance; natrijumova so hijaluronske kiseline.

**10**

Medicinska i hirurška oprema i alati; delovi i pribor za iste.

(111) **BAZ 059196** (181) 2015-10-10  
 (210) BAZ059196A (220) 2005-10-10  
 (151) 2010-03-04

(732) **Aerogroup International, LLC**  
**201 Meadow Road, Edison, NJ 08817**  
**US**

(740) “INTELBIRO” d.o.o.

(540)

## AEROSOLS

(511)

**18**

Putne torbe, torbe za odijela, torbe za spise, mape za spise, „diplomatske” torbe za spise, ručne torbice, džepni adresari, kožne i platnene torbe, hvataljke, velike ručne torbe, sportske torbe, putne torbe, torbe za plažu, torbe za obuču, torbe za pelene, kozmetičke torbice koje se prodaju prazne, toaletne torbice koje se prodaju prazne, školske torbe, naprtnjače, torbice koje se nose oko pojasa, kišobrani, novčanici, preklopne lisnice, etuii za posjetnice, torbe za računala, etuii za kreditne kartice, etuii za ključeve, torbice za sitniš.

**25**

Majice, rupci, marame, šalovi, rukavice, debele rukavice s jednim prstom, pokrivala za glavu, remeni, cipele, čizme, sandale, papuče, tenesice, espadrile, čarape i dokoljenke.

**35**

Maloprodaja, katalogska prodaja putem pošte, i usluge maloprodaje ponuđene putem interneta u vezi obuće, odjeće, malih kožnih proizvoda, velikih ručnih torbi, ručni torbi, naočala, i pripadajućih dodataka za gore navedeno.

(111) **BAZ 059198** (181) 2015-10-12  
 (210) BAZ059198A (220) 2005-10-12  
 (151) 2010-02-16

(732) **The Goodyear Tire & Rubber**  
**Company**

**1144 East Market Street, Akron, Ohio**  
**44316-0001**

**US**

(740) Dr DIANA PROTIĆ-TKALČIĆ

(540)



(531) 26.01; 27.05;

(511)

**12**

Gume.

**35**

Obezbjedivanje usluga nabavke kojom se pomaže trećim licima da nabave vanjske gume, unutrašnje gume, razne vrste gusjenica za vozila i pripadajućih dijelova, trake za izmjenu vanjskog sloja gumenih točkova na vozilima, točkove, glavine točkova, ukrasne poklopce na točkovima, i materijal za popravak vanjskih i unutrašnjih guma; obezbjeđivanje usluga elektronske nabavke kojom se pomaže trećim licima da nabave vanjske gume, unutrašnje gume, razne vrste gusjenica za vozila i pripadajućih dijelova, trake za izmjenu vanjskog sloja gumenih točkova na vozilima, točkove, glavine točkova, ukrasne poklopce na točkovima, i materijal za popravak vanjskih i unutrašnjih guma; usluge prodavnica za maloprodaju guma; usluge maloprodaje guma; konsultacije i informacije u vezi sa prethodno pomenutim uslugama.

**37**

Usluge održavanja i popravka vozila; usluge popravka guma; protektiranje guma (izmjena vanjskog sloja gumenih točkova); namještanje guma.

(111) **BAZ 059201** (181) 2015-10-12

(210) BAZ059201A (220) 2005-10-12

(151) 2010-03-19

(300) CT

2005-07-01

004519451

(732) **SAECO STRATEGIC SERVICES LTD.**

**Unit 1 e, Block 71, Park West,  
Business Park Nangor Road, Dublin  
12**

**IE**

(740) "INTELBIRO" d.o.o.

(540)

**MILK ISLAND**

(511)

**11**

Električne mašine i aparati za pripremu kafe, kapučina i ostalih toplih i hladnih napitaka, njihovi dijelovi i oprema uključeni u ovu klasu.

(111) **BAZ 059202** (181) 2015-10-13

(210) BAZ059202A (220) 2005-10-13

(151) 2010-03-10

(732) **GODFREY PHILLIPS INDIA LIMITED**

**Four Square House, 49 Community  
Centre, Friends Colony, New Delhi  
110 065**

**IN**

(740) "INTELBIRO" d.o.o.

(591) nijanse žute, nijanse narandžaste, plava, smeđa, crna

(540)



(531) 02.01; 02.07; 03.02; 27.05; 29.01;

(511)

**34**

Sve vrste cigareta, duhan, artikli za pušače i šibice.

(111) **BAZ 059203** (181) 2015-10-14

(210) BAZ059203A (220) 2005-10-14

(151) 2010-03-17

(732) **R & A Bailey & Co**

**Nangor House, Western Estate,  
Nangor Road, Dublin 12**

**IE**

(740) PETOŠEVIĆ d.o.o.

(540)

**PAMPERO**

(511)

**33**

Alkoholna pića.

(111) **BAZ 059204** (181) 2015-10-14  
 (210) BAZ059204A (220) 2005-10-14  
 (151) 2010-03-17

(732) **R & A Bailey & Co**  
**Nangor House, Western Estate,**  
**Nangor Road, Dublin 12**

**IE**

(740) PETOŠEVIĆ d.o.o

(540)



(531) 02.01; 26.01;

(511)

**33**

Alkoholna pića.

(111) **BAZ 059205** (181) 2015-10-14  
 (210) BAZ059205A (220) 2005-10-14  
 (151) 2010-02-16

(300) CT  
 2005-04-14  
 004389011

(732) **WALA-Heilmittel GmbH**  
**Dorfstrasse 1, 73087 Boll**

**DE**

(740) Dr DIANA PROTIĆ-TKALČIĆ

(540)

**WALA**

(511)

**03**

nemedicinski proizvodi za kupanje; parfimerijski proizvodi, eterična ulja, kozmetički proizvodi, proizvodi za njegu kose, losioni za kosu; proizvodi za njegu zuba; kozmetički losioni za sunčanje, ulja za masažu.

**05**

homeopatski medicinski proizvodi za unutrašnju i vanjsku primjenu, uključujući proizvode u obliku tableta, kapsula, pudera, čepića, ampula, kapljica, masti i gelova; higijenski proizvodi, hranjiva ulja za mišiće za medicinsku upotrebu, medicinski proizvodi za kupanje i medicinska ulja za kupanje; terapijsko blato; dodaci za ishranu i tonici napravljeni od prirodnih supstanci za medicinsku upotrebu, koji se uglavnom sastoje od biljnih komponenti, biljnog ekstrakta i mineralnih supstanci.

**29**

dodaci za ishranu od prirodnih supstanci za nemedicinsku upotrebu, koji se uglavnom sastoje od biljnih komponenti, biljnog ekstrakta i mineralnih supstanci (koji pripadaju klasi 29).

**32**

bezalkoholna pića, uključujući tonike napravljene od prirodnih supstanci za nemedicinsku upotrebu, koji se uglavnom sastoje od biljnih komponenti, biljnog ekstrakta i mineralnih supstanci.

(111) **BAZ 059206** (181) 2015-10-14  
 (210) BAZ059206A (220) 2005-10-14  
 (151) 2010-02-09

(732) **N.D.F. Gruma Europe S.r.l.**

**Via 1° Maggio 32/34, 3022 Ceggia,**  
**Venezia**

**IT**

(740) Dr DIANA PROTIĆ-TKALČIĆ

(540)

**MASAMIX (karakteristični različitih veličina)**

(511)

**30**

Brašno/smjesa za pravljenje kukuruznog tijesta.

(111) **BAZ 059207** (181) 2015-10-18  
 (210) BAZ059207A (220) 2005-10-18  
 (151) 2010-03-02

(732) **The Procter & Gamble Company**  
**One Procter & Gamble Plaza,**  
**Cincinnati, Ohio 45202**

**US**

(740) Dr DIANA PROTIĆ-TKALČIĆ

(540)

## MR PROPER

(511)

**03**

preparati za pranje i bijeljenje i ostale tvari za pranje; preparati za čišćenje, poliranje, odmašćivanje i struganje; sapuni; deterdženti, preparati za dekalifikaciju i uklanjanje kamenca/taloga; omekšivači za tkanine; dodaci za pranje; preparati za njegovanje, tretman i uljepšavanje tkanina; sve prethodno pomenute robe sa ili bez dezinfekcijske komponente.

**05**

dezinfekcijski, antibakterijski, sterilizirajući preparati za upotrebu u domaćinstvu.

(111) **BAZ 059208** (181) 2015-10-18  
 (210) BAZ059208A (220) 2005-10-18  
 (151) 2010-02-09

(732) **N.D.F. Gruma Europe S.r.l.**  
**Via 1° Maggio 32/34, 3022 Ceggia,**  
**Venezia**

**IT**

(740) Dr DIANA PROTIĆ-TKALČIĆ

(540)

## NDF-GRUMA

(511)

**30**

Brašno/smjesa za pravljenje kukuruznog tijesta.

(111) **BAZ 059210** (181) 2015-10-19  
 (210) BAZ059210A (220) 2005-10-19  
 (151) 2010-03-10

(300) CT

2005-04-19

004394847

(732) **United Parcel Service of America, Inc., a Delaware Corporation**

**55 Glenlake Parkway, NE, Atlanta, Georgia 30328**

**US**

(740) "Linea Sušić" d.o.o.

(540)

## UPS DELIVER MORE

(511)

**09**

Kompjuterski programi; kompjuterski hardver i softver; baterije i akumulatori; uređaji za alternativno napajanje strujom; naprave za zaštitu od promene napona; magnetni diskovi i trake; štampači, uređaji za merenje i vaganje i skeneri.

**35**

Usluge oglašavanja; usluge u oblasti poslovnog menadžmenta; usluge u oblasti poslovnog konsaltinga; usluge u oblasti poslovne administracije; usluge u oblasti kancelarijskih poslova; distribucija uzoraka; menadžment i podrška kancelarijskom poslovanju; obezbeđivanje kompjuterskog praćenja i pronalaženja paketa u tranzitu.

**39**

Transport; usluge kurirskih službi; usluge transporta pisama, dokumenata, dopisa, štampanih stvari, i druge robe i stvari različitim prevoznim sredstvima, uključujući i odgovarajuće usluge iz klase 39 kao što su čuvanje, skladištenje, pakovanje i dostavljanje u vezi sa napred navedenim; logističke usluge u oblasti transporta.

(111) **BAZ 059218** (181) 2015-10-21  
 (210) BAZ059218A (220) 2005-10-21  
 (151) 2010-03-12

(732) **Fabrika za maslo Brillijant DOOEL**  
**Bregalnički pat bb, 1400 Štip**  
**MK**

(740) Dragan Mićunović  
 (591) žuta, plava, smeđa  
 (540)



(531) 05.05; 19.07; 27.05; 28.05; 29.01;  
 (511)

**29**

Jogurt, kakao-puter, margarin, ulja za jelo, mlijeko, mliječni napitci u kojima preovladava mlijeko, mliječni proizvodi, pavlaka, prehrambene masti, susamovo ulje, puter, sir i suncokret (suncokretovo ulje) za jelo.

(111) **BAZ 059219** (181) 2015-10-21  
 (210) BAZ059219A (220) 2005-10-21  
 (151) 2010-03-10

(732) **PLIVA HRVATSKA d.o.o.**  
**Ulica grada Vukovara 49, 10000**  
**Zagreb**

**HR**

(740) Dr DIANA PROTIĆ-TKALČIĆ  
 (540)

**OPTIMON**

(511)

**05**

Farmaceutski proizvodi.

(111) **BAZ 059221** (181) 2015-10-21  
 (210) BAZ059221A (220) 2005-10-21  
 (151) 2010-02-05

(732) **The Coca-Cola Company**  
**One Coca-Cola Plaza, Atlanta,**  
**Georgia 30301**

**US**

(740) "ŽIVKO MIJATOVIĆ & PARTNERS" d.o.o.  
 Sarajevo  
 (540)

**COCA-COLA ZERO**

(511)

**32**

Piva, mineralne i gazirane vode te ostala bezalkoholna pića; voćni napici i voćni sokovi; sirupi i ostali preparati za pripremanje napitaka.

(111) **BAZ 059222** (181) 2015-10-21  
 (210) BAZ059222A (220) 2005-10-21  
 (151) 2010-02-10

(732) **GLAXO GROUP LIMITED**  
**Glaxo Wellcome House, Berkeley**  
**Avenue, Greenford, Middlesex UB6**  
**0NN**

**GB**

(740) "ŽIVKO MIJATOVIĆ & PARTNERS" d.o.o.  
 Sarajevo  
 (540)

**ZoviONE**

(511)

**03**

Preparati za njegu kože, naročito hladne kreme.

**05**

Farmaceutski preparati, naročito hladne kreme.

**10**

Antiviralni električni aplikator za primjenu hladnih krema.



(111) **BAZ 059225** (181) 2015-10-24  
 (210) BAZ059225A (220) 2005-10-24  
 (151) 2010-03-09  
 (300) CT  
 2005-10-04  
 004665279  
 (732) **SAECO STRATEGIC SERVICES LTD.**  
**Unit 1 e, Block 71, Park West,**  
**Business Park Nangor Road, Dublin**  
**12**  
**IE**  
 (740) "INTELBIRO" d.o.o.  
 (540)

## PRIMEA

(511)  
**11**  
 Električne mašine za spravljanje kafe.

(111) **BAZ 059226** (181) 2015-10-24  
 (210) BAZ059226A (220) 2005-10-24  
 (151) 2010-02-09  
 (732) **GlaxoSmithKline Biologicals S.A.**  
**rue de l'Institut 89, B-1330 Rixensart**  
**BE**  
 (740) "ŽIVKO MIJATOVIĆ & PARTNERS" d.o.o.  
 Sarajevo  
 (540)

## POLIORIX

(511)  
**05**  
 Vakcine za ljudsku upotrebu.

(111) **BAZ 059227** (181) 2015-10-25  
 (210) BAZ059227A (220) 2005-10-25  
 (151) 2010-03-05  
 (732) **NERZZ BEŠLAGIĆ D.O.O. VISOKO**  
**Ind. zona Ozrakovići, 71300 Visoko**  
**BA**  
 (740) NEMA ZASTUPNIKA  
 (540)



(531) 27.05;  
 (511)  
**25**  
 Odjevni predmeti od kože i krzna.

(111) **BAZ 059228** (181) 2015-10-25  
 (210) BAZ059228A (220) 2005-10-25  
 (151) 2010-03-05  
 (732) **MALIŠIĆ export-import d.o.o. Čitluk**  
**Tromeđa bb, Čitluk**  
**BA**  
 (740) NEMA ZASTUPNIKA  
 (540)



(531) 25.01  
 (511)  
**32**  
 Mineralne i gazirane vode, te ostala bezalkoholna pića;  
 voćni napitci i voćni sirupi; sirupi i ostali preparati za  
 pripremanje napitaka.

(111) **BAZ 059240** (181) 2015-10-28

(210) BAZ059240A (220) 2005-10-28

(151) 2010-03-02

(732) **HOUSE OF PRINCE A/S**  
**Tobaksvejen 4, DK-2860 Soborg**  
**DK**

(740) "ŽIVKO MIJATOVIĆ & PARTNERS" d.o.o.  
Sarajevo

(540)



(531) 25.01; 26.04; 27.05; 27.07;

(511)

**34**

Duhan, cigarete, pribor za pušače, šibice.

(111) **BAZ 059242** (181) 2015-10-31

(210) BAZ059242A (220) 2005-10-31

(151) 2010-02-10

(732) **United States Polo Association**  
**771 Corporate Drive, Suite 505,**  
**40503 Lexington, Kentucky**

**US**

(740) "INTELBIRO" d.o.o.

(540)



(531) 01.01;24.01;27.05; 27.07;

(511)

**14**

Satovi i nakit.

**18**

Valjkaste torbe, rančevi, akten-tašne, ručne torbe, kišobrani, putne torbe i prtljag, novčanici, tašne.

**25**

Odjela i jakne, košulje, pantalone, kožna odjeaa, odjeća od taksas platna, pleteni odjevni predmeti, donji veš, čarape, kravate, obuća, sportska odjeća (majice sa kratkim rukavima, polo majice, kupače gaćice i kupaći kostimi, duksevi, jakne), odjevni predmeti za hladnoću (šeširi, rukavice, šalovi, kape), spoljašnja odjeća (od kože, od tkanine i odjeća za kišu), kaiševi (kožni i pleteni), za bebe i malu djecu/dječake/mladiće i muškarce; kaputi, jakne, pantalone, košulje, odjeća od taksas platna, kožna odjeća, pleteni odjevni predmeti, donji veš, čarape, obuća, sportska odjeća (majice sa kratkim rukavima, polo majice, kupače gaćice i kupaći kostimi, duksevi, jakne), odjevni predmeti za hladnoću (šeširi, rukavice, šalovi, kape), spoljašnja odjeća (od kože, od tkanine i odjeća za kišu), kaiševi (kožni i pleteni), ze bebe i malu djecu/djevojčice i djevojke/mlade žene i žene.

(111) **BAZ 059243** (181) 2015-10-31

(210) BAZ059243A (220) 2005-10-31

(151) 2010-02-09

(732) **United States Polo Association**  
**771 Corporate Drive, Suite 505,**  
**40503 Lexington, Kentucky**

**US**

(740) "INTELBIRO" d.o.o.

(540)



(531) 01.01; 24.01; 27.05;

(511)

**14**

Satovi i nakit.

**18**

Valjkaste torbe, rančevi, akten-tašne, ručne torbe, kišobrani, putne torbe i prtljag, novčanici, tašne.

**25**

Odijela i jakne, košulje, pantalone, kožna odjeaa, odjeća od teksas platna, pleteni odjevni predmeti, donji veš, čarape, kravate, obuća, sportska odjeća (majice sa kratkim rukavima, polo majice, kupaće gaćice i kupaći kostimi, duksevi, jakne), odjevni predmeti za hladnoću (šeširi, rukavice, šalovi, kape), spoljašnja odjeća (od kože, od tkanine i odjeća za kišu), kaiševi (kožni i pleteni), za bebe i malu djecu/dječake/mladiće i muškarce; kaputi, jakne, pantalone, košulje, odjeća od teksas platna, kožna odjeća, pleteni odjevni predmeti, donji veš, čarape, obuća, sportska odjeća (majice sa kratkim rukavima, polo majice, kupaće gaćice i kupaći kostimi, duksevi, jakne), odjevni predmeti za hladnoću (šeširi, rukavice, šalovi, kape), spoljašnja odjeća (od kože, od tkanine i odjeća za kišu), kaiševi (kožni i pleteni), ze bebe i malu djecu/djevojčice i djevojke/mlade žene i žene.

(111) **BAZ 059244** (181) 2015-10-31

(210) BAZ059244A (220) 2005-10-31

(151) 2010-02-09

(732) **United States Polo Association**

**771 Corporate Drive, Suite 505,  
40503 Lexington, Kentucky**

**US**

(740) "INTELBIRO" d.o.o.

(540)



(531) 27.05.; 27.07;

(511)

**14**

Satovi i nakit.

**18**

Valjkaste torbe, rančevi, akten-tašne, ručne torbe, kišobrani, putne torbe i prtljag, novčanici, tašne.

**25**

Odijela i jakne, košulje, pantalone, kožna odjeaa, odjeća od teksas platna, pleteni odjevni predmeti, donji veš, čarape, kravate, obuća, sportska odjeća (majice sa kratkim rukavima, polo majice, kupaće gaćice i kupaći kostimi, duksevi, jakne), odjevni predmeti za hladnoću (šeširi, rukavice, šalovi, kape), spoljašnja odjeća (od kože, od tkanine i odjeća za kišu), kaiševi (kožni i pleteni), za bebe i malu djecu/dječake/mladiće i muškarce; kaputi, jakne, pantalone, košulje, odjeća od teksas platna, kožna odjeća, pleteni odjevni predmeti, donji veš, čarape, obuća, sportska odjeća (majice sa kratkim rukavima, polo majice, kupaće gaćice i kupaći kostimi, duksevi, jakne), odjevni predmeti za hladnoću (šeširi, rukavice, šalovi, kape), spoljašnja odjeća (od kože, od tkanine i odjeća za kišu), kaiševi (kožni i pleteni), ze bebe i malu djecu/djevojčice i djevojke/mlade žene i žene.

(111) **BAZ 059245** (181) 2015-10-31

(210) BAZ059245A (220) 2005-10-31

(151) 2010-02-09

(732) **United States Polo Association**

**771 Corporate Drive, Suite 505,  
40503 Lexington, Kentucky**

**US**

(740) "INTELBIRO" d.o.o.

(540)

## **U.S. POLO ASSOCIATION**

(511)

**14**

Satovi i nakit.

**18**

Valjkaste torbe, rančevi, akten-tašne, ručne torbe, kišobrani, putne torbe i prtljag, novčanici, tašne.

**25**

Odijela i jakne, košulje, pantalone, kožna odjeaa, odjeća od teksas platna, pleteni odjevni predmeti, donji veš, čarape, kravate, obuća, sportska odjeća (majice sa kratkim rukavima, polo majice, kupaće gaćice i kupaći kostimi, duksevi, jakne), odjevni predmeti za hladnoću (šeširi, rukavice, šalovi, kape), spoljašnja odjeća (od kože, od tkanine i odjeća za kišu), kaiševi (kožni i pleteni), za bebe i malu djecu/dječake/mladiće i muškarce; kaputi, jakne, pantalone, košulje, odjeća od teksas platna, kožna odjeća, pleteni odjevni predmeti, donji veš, čarape, obuća, sportska odjeća (majice sa kratkim rukavima, polo majice, kupaće gaćice i kupaći kostimi, duksevi, jakne), odjevni predmeti za hladnoću (šeširi, rukavice, šalovi, kape), spoljašnja odjeća (od kože, od tkanine i odjeća za kišu), kaiševi (kožni i pleteni), ze bebe i malu djecu/djevojčice i djevojke/mlade žene i žene.

(111) **BAZ 059246** (181) 2015-10-31  
 (210) BAZ059246A (220) 2005-10-31  
 (151) 2010-02-09

(732) **United States Polo Association**  
**771 Corporate Drive, Suite 505,**  
**40503 Lexington, Kentucky**  
**US**

(740) "INTELBIRO" d.o.o.  
 (540)

## U.S. POLO ASSN.

(511)

**14**

Satovi i nakit.

**18**

Valjkaste torbe, rančevi, akten-tašne, ručne torbe, kišobrani, putne torbe i prtljag, novčanici, tašne.

**25**

Odjela i jakne, košulje, pantalone, kožna odjeaa, odjeća od teksas platna, pleteni odjevni predmeti, donji veš, čarape, kravate, obuća, sportska odjeća (majice sa kratkim rukavima, polo majice, kupaće gaćice i kupaći kostimi, duksevi, jakne), odjevni predmeti za hladnoću (šeširi, rukavice, šalovi, kape), spoljašnja odjeća (od kože, od tkanine i odjeća za kišu), kaiševi (kožni i pleteni), za bebe i malu djecu/dječake/mladiće i muškarce; kaputi, jakne, pantalone, košulje, odjeća od teksas platna, kožna odjeća, pleteni odjevni predmeti, donji veš, čarape, obuća, sportska odjeća (majice sa kratkim rukavima, polo majice, kupaće gaćice i kupaći kostimi, duksevi, jakne), odjevni predmeti za hladnoću (šeširi, rukavice, šalovi, kape), spoljašnja odjeća (od kože, od tkanine i odjeća za kišu), kaiševi (kožni i pleteni), ze bebe i malu djecu/djevojčice i djevojke/mlade žene i žene.

(111) **BAZ 059247** (181) 2015-10-31  
 (210) BAZ059247A (220) 2005-10-31  
 (151) 2010-02-09

(732) **United States Polo Association**  
**771 Corporate Drive, Suite 505,**  
**40503 Lexington, Kentucky**  
**US**

(740) "INTELBIRO" d.o.o.  
 (540)

## USPA

(511)

**14**

Satovi i nakit.

**18**

Valjkaste torbe, rančevi, akten-tašne, ručne torbe, kišobrani, putne torbe i prtljag, novčanici, tašne.

**25**

Odjela i jakne, košulje, pantalone, kožna odjeaa, odjeća od teksas platna, pleteni odjevni predmeti, donji veš, čarape, kravate, obuća, sportska odjeća (majice sa kratkim rukavima, polo majice, kupaće gaćice i kupaći kostimi, duksevi, jakne), odjevni predmeti za hladnoću (šeširi, rukavice, šalovi, kape), spoljašnja odjeća (od kože, od tkanine i odjeća za kišu), kaiševi (kožni i pleteni), za bebe i malu djecu/dječake/mladiće i muškarce; kaputi, jakne, pantalone, košulje, odjeća od teksas platna, kožna odjeća, pleteni odjevni predmeti, donji veš, čarape, obuća, sportska odjeća (majice sa kratkim rukavima, polo majice, kupaće gaćice i kupaći kostimi, duksevi, jakne), odjevni predmeti za hladnoću (šeširi, rukavice, šalovi, kape), spoljašnja odjeća (od kože, od tkanine i odjeća za kišu), kaiševi (kožni i pleteni), ze bebe i malu djecu/djevojčice i djevojke/mlade žene i žene.

(111) **BAZ 059248** (181) 2015-11-02  
 (210) BAZ059248A (220) 2005-11-02  
 (151) 2010-02-24  
 (732) **Droga Kolinska, Živilska industrija, d.d.**  
**Kolinska ulica 1, 1544 Ljubljana**  
**SI**  
 (740) Dr DIANA PROTIĆ-TKALČIĆ  
 (591) crvena, žuta, crna  
 (540)



(531) 24.17; 26.01; 27.05; 29.01;

(511)

**21**

staklene boce, plastične boce.

**32**

mineralne i gazirane vode i ostala bezalkoholna pića; voćni napici i voćni sokovi; sirupi i ostali preparati za pripremanje napitaka.

**39**

usluge punjenja i pakovanja pića, uključujući mineralnih i gaziranih voda i drugih bezalkoholnih pića, voćnih napitaka i voćnih sokova.

(111) **BAZ 059251** (181) 2015-11-02  
 (210) BAZ059251A (220) 2005-11-02  
 (151) 2010-02-25  
 (732) **Verizon Trademark Services LLC**  
**1320 North Court House Road,**  
**Arlington, Virginia 22201**  
**US**  
 (740) Dragan Mićunović  
 (540)



(531) 26.03; 26.11; 27.05;

(511)

**09**

Proizvodi za telekomunikacije i informacione tehnologije; oprema, komponente, napajanja i sistemi za telekomunikacije i informacione tehnologije, posebno, pejdžeri, telefoni, telefonski komutatori, periferijska oprema za upotrebu u lokalnim mrežama i regionalna mreža; koaksilni i kablovi od optičkih vlakana i adapteri, kompjuteri, mikrokompjuteri, monitori, kompjuterske displej jedinice, zvučnici, mikrofoni, kompjuterski mediji za čuvanje podataka, kompjuterske memorije, kompjuterska periferija i modemi; televizori i televizijska periferna oprema, posebno, kamere, podešavačke kutije, daljinski upravljači za interaktivnu i ne-interaktivnu upotrebu, kompjuterski programi za upotrebu u telekomunikacijama, poslovanju, finansijama, programi za pristup globalnim kompjuterskim mrežama ili interaktivnim kompjuterskim komunikacionim mrežama; mašinski-čitljive, magnetski kodovane kartice, uključujući telefonske kartice i kreditne kartice; audio i video; audio i video snimci u oblasti telekomunikacija, informacione tehnologije, sigurnosti, vesti, sporta, zabave, kulture, poslovanja i finansija, vremenskih izveštaja i putovanja; slušalice za telefone, muziku i igranje; filteri za komunikacije glasom i podacima; džekovi; grupni džekovi; spojnice i reglete za upotrebu sa telekomunikacionim žica i kablova; ruteri i mrežni prolazi za telekomunikacionu i kompjutersku upotrebu; serveri za štampanje; veb kamere; CD čitači; MP3 čitači; DVD čitači; PC kartice; uređaji i instrumenti za praćenje vremenskih prilika; kamere i oprema za obradu fotografija; radio primopredajnici; snimači glasa; GPS/mapirajući uređaji; sigurnosni sistemi; kartice sa podacima; pametne kartice; EVDO kartice sa podacima; GSM SPRS UMTS kartice sa podacima; SIM kartice; Kompjuterski softver u oblasti umrežavanja podataka, kompjuterske telefonije, e-berze, kompjuterske i mrežne sigurnosti, elektronskih poruka, faks prenosa, stonih video-konferencija, saradnička razmene podataka i za obezbeđivanje pristupa bazama podataka.

**14**

Časovnici.

**16**

Štampane stvari, posebno, telefonski imenici, knjige, informacioni bilteni, pamfleti, brošure, štampane stranice i kartice, materijal za obrazovanje i obuku svi u oblasti telekomunikacija, informacione tehnologije, sigurnosti, vesti, sporta, zabave, kulture, poslovanja i finansija, vremenskih izveštaja i putovanja; ne-magnetski kodovane papirne i plastične kartice korišćene kao telefonske kartice i kreditne kartice i u druge svrhe; Štampani materijal, posebno, magazini i novine o robi i uslugama iz oblasti telekomunikacija.

**28**

Elektronske igračke i igre.

**35**

Usluge oglašavanja i usluge telefonskog imenika, posebno, predstavljanje roba i usluga trećih lica kroz štampano oglašavanje, štampane imenike, preko kodovanih medija, diseminacijom materijala putem komunikacionih mreža, uključujući i globalne komunikacione mreže; poslovni menadžment i konsultantske usluge, isključujući poljoprivredni poslovni menadžment i konsultantske usluge; poslovne informacione usluge u oblasti telekomunikacija, oglašavanja, informacionih tehnologija, marketinga i bliskih oblasti, pružanje informacija putem telefona ili drugih komunikacionih mreža iz oblasti telekomunikacija, informacionih tehnologija, vesti, sporta, zabave, kulture, poslovanja i finansija, vremenskih izveštaja i putovanja; usluge naplate; usluge obrade podataka, maloprodajne usluge, kataloške usluge, usluge telefonskog naručivanja i usluge elektronskog naručivanja u oblasti telekomunikacija, informacionih tehnologija, i robe uopšte, usluge lizinga opreme u oblasti telekomunikacija, informacione tehnologije i kancelarijske opreme; on-lajn maloprodajne radnje sa muzikom, igrama i video-materijalima koje je moguće učitalavati.

**36**

Bankarske usluge, finansijski menadžment, informacione usluge i usluge ulaganja, menadžment nekretnina, izdavanje, brokerske, i savetodavne usluge, usluge kreditnih kartica, usluge telefonskih kartica, naročito, usluge pripejd i postpejd kartica koje se nude preko ne-magnetski kodiranih kartica i preko magnetski kodiranih pripejd kartica sa učitanim vrednošću; usluge elektronske trgovine, naročito, usluge obrade elektronskih debitnih i kreditnih kartica, usluge transfera fondova i usluge obrade plaćanja.

**37**

Postavljanje, održavanje i popravka za telekomunikacije, kod kompjuterskog hardvera i softvera, audio, video i interaktivnih uređaja, komponenata, napajanja i sistema, kao i srodnih uređaja, komponenata, napajanja i sistema.

**38**

Usluge telekomunikacija i informacione tehnologije, posebno, prenos glasa, podataka, slika, audio, video i informacija putem telefona, televizije i globalne komunikacione mreže; usluge lične komunikacije; usluge pejdžera; lizing telekomunikacione opreme, napajanja i sistema; usluge elektronske pošte; usluge televizijskog prenosa; pružanje vesti i informacija putem telefona, televizije i globalne komunikacione mreže; pružanje informacija imenika putem telefona, televizije i globalne komunikacione mreže;

pružanje multikorisnickog interaktivnog pristupa globalnoj komunikacionoj mreži; prenos i emitovanje audio i video programa svih vrsta putem telefona, televizije, i globalne komunikacione mreže; usluge Internet okosnice, posebno, brza linija ili serijske veze koje stvaraju glavni prolaz u okviru mreže; video i audio telekonferencije putem Interneta, usluge Asinhronog Transfer Moda (ATM), usluge Digitalnih Mreža Integrisanih Usluga (ISDN), Internet Protokol (IP) komunikacione usluge, usluge Virtualne Privatne Mreže (VPN) i usluge privatne linije; pružanje usluga telekomunikacionih mrežnih prolaza i usluge povezivanja protokolom prenosa okvira radi prenosa podataka; usluga prenosa paketa elektronskih podataka; usluge komutacije glasa, podataka, video i multimedija; omogućavanje telekomunikacionog povezivanja na Internet i na druge kompjuterizovane komunikacije, podatke i bežične mreže; pružanje multikorisnickog pristupa bežičnoj komunikacionoj mreži; pružanje faks usluga; pružanje usluga skladištenja elektronskih podataka za treća lica; telekomunikacione usluge, posebno, pružanje mrežnog prolaza za povezivanje nezavisnih telekomunikacionih i kompjuterskih mreža radi podele Internet saobraćaja; usluge govorne pošte; telekomunikacione usluge, posebno, pružanje besplatnih usluga i usluga usmeravanja poziva; usluge centara za poruke u vidu telefonskih govornih poruka; usluge video i audio konferencija i konferencija telefonskih podataka; bežične telekomunikacione usluge, posebno bežični prenos zvuka i podataka; telekomunikacione usluge, posebno pružanje glasa putem Internet protokola; pružanje mrežnog pristupa u cilju razmene Internet saobraćaja između prenosnika

Internet saobraćaja; usluge elektronskih poruka.

**41**

Usluge obrazovanja i zabave, posebno, usluge televizijske i video produkcije, pružanje vesti, zabave, i opštih informacija putem telefona, televizije, i globalne komunikacione mreže; sponzorisanje sporta, obrazovnih i zabavnih programa i događaja.

**42**

Usluge hostinga veb stranica, usluge dizajniranja veb stranica, rad na elektronskim informacionim mrežama; konsalting usluge i usluge dizajna u oblasti informacionih tehnologija, kompjuterskog programiranja, telekomunikacija, komunikacionih mreža, kompjuterizovanih komunikacija, usluge menadžmenta centara podataka i globalne komunikacione mreže; obezbeđivanje usluga centara podataka; usluge kolokacije, posebno, obezbeđivanje sigurne opreme kontrolisane okruženjem i pružanje tehničkog nadzora telekomunikacione opreme trećih lica; hosting, skladištenje i održavanje veb sajtova, veb centara, elektronske pošte, elektronskih grupa, list servera kao i digitalne sadržine i podataka trećih lica; usluge Provajdera Aplikativnih Usluga (ASP), posebno hosting kompjuterskih softverskih aplikacija za treća lica; usluge autentifikacije u oblasti telekomunikacija i mreža; obezbeđivanje softvera za mrežno računovodstvo koji se ne moze učitalavati sa Interneta u oblasti sigurnosnih komunikacija i mreže podataka; dizajn u oblasti kompjuterizovanih komunikacija i mreže podataka; obezbeđivanje informacija u oblasti mrežnih usluga kompjuterizovanih komunikacija i usluga centara podataka; sigurnosne usluge za kompjuterizovane komunikacione mreže; davanje informacija u oblasti Interneta i sigurnosti mreža i sigurnog prenosa podataka i informacija; konsalting usluge u oblasti Interneta i usluge mrežne sigurnosti, usluge sigurnosti

informacija, usluge sigurnog prenosa podataka i informacija i usluge šifrovanja i dešifrovanja podataka; usluge hitnog odgovora i oporavka od kraha telekomunikacionog sistema; i savetodavne usluge u oblasti hitnog odgovora i oporavka od kraha telekomunikacionog sistema; pružanje usluga korisničke autentifikacije trećim licima u oblasti mrežnih komunikacija putem glasa i podataka; nadgledanje mreže podataka u sigurnosne svrhe, uključujući obezbeđivanje mrežnih barijera; konsalting usluge u oblasti sigurnosti kompjuterizovanih komunikacionih mreža.

(111) **BAZ 059252** (181) 2015-11-02

(210) BAZ059252A (220) 2005-11-02

(151) 2010-02-25

(732) **Verizon Trademark Services LLC**

**1320 North Court House Road,  
Arlington, Virginia 22201**

**US**

(740) Dragan Mićunović

(540)

**VERIZON**

(511)

**09**

Proizvodi za telekomunikacije i informacione tehnologije; oprema, komponente, napajanja i sistemi za telekomunikacije i informacione tehnologije, posebno, pejdžeri, telefoni, telefonski komutatori, periferijska oprema za upotrebu u lokalnim mrežama i regionalna mreža; koaksilni i kablovi od optičkih vlakana i adapteri, kompjuteri, mikrokompjuteri, monitori, kompjuterske displej jedinice, zvučnici, mikrofoni, kompjuterski mediji za čuvanje podataka, kompjuterske memorije, kompjuterska periferija i modemi; televizori i televizijska periferna oprema, posebno, kamere, podešavačke kutije, daljinski upravljači za interaktivnu i ne-interaktivnu upotrebu, kompjuterski programi za upotrebu u telekomunikacijama, poslovanju, finansijama, programi za pristup globalnim kompjuterskim mrežama ili interaktivnim kompjuterskim komunikacionim mrežama; mašinski-čitljive, magnetski kodovane kartice, uključujući telefonske kartice i kreditne kartice; audio i video; audio i video snimci u oblasti telekomunikacija, informacione tehnologije, sigurnosti, vesti, sporta, zabave, kulture, poslovanja i finansija, vremenskih izveštaja i putovanja; slušalice za telefone, muziku i igranje; filteri za komunikacije glasom i podacima; džekovi; grupni džekovi; spojnice i reglete za upotrebu sa telekomunikacionim žica i kablova; ruteri i mrežni prolazi za telekomunikacionu i kompjutersku upotrebu; serveri za štampanje; veb kamere; CD čitači; MP3 čitači; DVD čitači; PC kartice; uređaji i instrumenti za praćenje vremenskih prilika; kamere i oprema za obradu fotografija; radio primopredajnici; snimači glasa; GPS/mapirajući uređaji; sigurnosni sistemi; kartice sa podacima; pametne kartice; EVDO kartice sa podacima; GSM SPRS UMTS kartice sa podacima; SIM kartice; Kompjuterski softver u oblasti

umrežavanja podataka, kompjuterske telefonije, e-berze, kompjuterske i mrežne sigurnosti, elektronskih poruka, faks prenosa, stonih video-konferencija, saradnička razmene podataka i za obezbeđivanje pristupa bazama podataka.

**14**

Časovnici.

**16**

Štampane stvari, posebno, telefonski imenici, knjige, informacioni bilteni, pamfleti, brošure, štampane stranice i kartice, materijal za obrazovanje i obuku svi u oblasti telekomunikacija, informacione tehnologije, sigurnosti, vesti, sporta, zabave, kulture, poslovanja i finansija, vremenskih izveštaja i putovanja; ne-magnetski kodovane papirne i plastične kartice korišćene kao telefonske kartice i kreditne kartice i u druge svrhe; Štampani materijal, posebno, magazini i novine o robi i uslugama iz oblasti telekomunikacija.

**28**

Elektronske igračke i igre.

**35**

Usluge oglašavanja i usluge telefonskog imenika, posebno, predstavljanje roba i usluga trećih lica kroz štampano oglašavanje, štampane imenike, preko kodovanih medija, diseminacijom materijala putem komunikacionih mreža, uključujući i globalne komunikacione mreže; poslovni menadžment i konsultantske usluge, isključujući poljoprivredni poslovni menadžment i konsultantske usluge; poslovne informacione usluge u oblasti telekomunikacija, oglašavanja, informacionih tehnologija, marketinga i bliskih oblasti, pružanje informacija putem telefona ili drugih komunikacionih mreža iz oblasti telekomunikacija, informacionih tehnologija, vesti, sporta, zabave, kulture, poslovanja i finansija, vremenskih izveštaja i putovanja; usluge naplate; usluge obrade podataka, maloprodajne usluge, kataloške usluge, usluge telefonskog naručivanja i usluge elektronskog naručivanja u oblasti telekomunikacija, informacionih tehnologija, i robe uopšte, usluge lizinga opreme u oblasti telekomunikacija, informacione tehnologije i kancelarijske opreme; on-lajn maloprodajne radnje sa muzikom, igrama i video-materijalima koje je moguće učitavati.

**36**

Bankarske usluge, finansijski menadžment, informacione usluge i usluge ulaganja, menadžment nekretnina, izdavanje, brokerske, i savetodavne usluge, usluge kreditnih kartica, usluge telefonskih kartica, naročito, usluge pripejd i postpejd kartica koje se nude preko ne-magnetski kodiranih kartica i preko magnetski kodiranih pripejd kartica sa učitanom vrednošću; usluge elektronske trgovine, naročito, usluge obrade elektronskih debitnih i kreditnih kartica, usluge transfera fondova i usluge obrade plaćanja.

**37**

Postavljanje, održavanje i popravka za telekomunikacije, kod kompjuterskog hardvera i softvera, audio, video i interaktivnih uređaja, komponenata, napajanja i sistema, kao i srodnih uređaja, komponenata, napajanja i sistema.

**38**

Usluge telekomunikacija i informacione tehnologije, posebno, prenos glasa, podataka, slika, audio, video i informacija putem telefona, televizije i globalne komunikacione mreže; usluge lične komunikacije; usluge

pejdžera; lizing telekomunikacione opreme, napajanja i sistema; usluge elektronske pošte; usluge televizijskog prenosa; pružanje vesti i informacija putem telefona, televizije i globalne komunikacione mreže; pružanje informacija imenika putem telefona, televizije i globalne komunikacione mreže; pružanje multikorisničkog interaktivnog pristupa globalnoj komunikacionoj mreži; prenos i emitovanje audio i video programa svih vrsta putem telefona, televizije, i globalne komunikacione mreže; usluge Internet okosnice, posebno, brza linija ili serijske veze koje stvaraju glavni prolaz u okviru mreže; video i audio telekonferencije putem Interneta, usluge Asinhronog Transfer Moda (ATM), usluge Digitalnih Mreža Integrisanih Usluga (ISDN), Internet Protokol (IP) komunikacione usluge, usluge Virtualne Privatne Mreže (VPN) i usluge privatne linije; pružanje usluga telekomunikacionih mrežnih prolaza i usluge povezivanja protokolom prenosa okvira radi prenosa podataka; usluga prenosa paketa elektronskih podataka; usluge komutacije glasa, podataka, video i multimedija; omogućavanje telekomunikacionog povezivanja na Internet i na druge kompjuterizovane komunikacije, podatke i bežične mreže; pružanje multikorisničkog pristupa bežičnoj komunikacionoj mreži; pružanje faks usluga; pružanje usluga skladištenja elektronskih podataka za treća lica; telekomunikacione usluge, posebno, pružanje mrežnog prolaza za povezivanje nezavisnih telekomunikacionih i kompjuterskih mreža radi podele Internet saobraćaja; usluge govorne poste; telekomunikacione usluge, posebno, pružanje besplatnih usluga i usluga usmeravanja poziva; usluge centara za poruke u vidu telefonskih govornih poruka; usluge video i audio konferencija i konferencija telefonskih podataka; bežične telekomunikacione usluge, posebno bežični prenos zvuka i podataka; telekomunikacione usluge, posebno pružanje glasa putem Internet protokola; pružanje mrežnog pristupa u cilju razmene Internet saobraćaja između prenosnika Internet saobraćaja; usluge elektronskih poruka.

**41**

Usluge obrazovanja i zabave, posebno, usluge televizijske i video produkcije, pružanje vesti, zabave, i opštih informacija putem telefona, televizije, i globalne komunikacione mreže; sponzorisanje sporta, obrazovnih i zabavnih programa i događaja.

**42**

Usluge hostinga veb stranica, usluge dizajniranja veb stranica, rad na elektronskim informacionim mrežama; konsalting usluge i usluge dizajna u oblasti informacionih tehnologija, kompjuterskog programiranja, telekomunikacija, komunikacionih mreža, kompjuterizovanih komunikacija, usluge menadžmenta centara podataka i globalne komunikacione mreže; obezbeđivanje usluga centara podataka; usluge kolokacije, posebno, obezbeđivanje sigurne opreme kontrolisane okruženjem i pružanje tehničkog nadzora telekomunikacione opreme trećih lica; hosting, skladištenje i održavanje veb sajtova, veb centara, elektronske pošte, elektronskih grupa, list servera kao i digitalne sadržine i podataka trećih lica; usluge Provajdera Aplikativnih Usluga (ASP), posebno hosting kompjuterskih softverskih aplikacija za treća lica; usluge autentifikacije u oblasti telekomunikacija i mreža; obezbeđivanje softvera za mrežno računovodstvo koji se ne može učitati sa Interneta u oblasti sigurnosnih komunikacija i mreže podataka; dizajn u oblasti kompjuterizovanih komunikacija i mreže podataka; obezbeđivanje informacija u oblasti

mrežnih usluga kompjuterizovanih komunikacija i usluga centara podataka; sigurnosne usluge za kompjuterizovane komunikacione mreže; davanje informacija u oblasti Interneta i sigurnosti mreža i sigurnog prenosa podataka i informacija; konsalting usluge u oblasti Interneta i usluge mrežne sigurnosti, usluge sigurnosti informacija, usluge sigurnog prenosa podataka i informacija i usluge šifrovanja i dešifrovanja podataka; usluge hitnog odgovora i oporavka od kraha telekomunikacionog sistema; i savetodavne usluge u oblasti hitnog odgovora i oporavka od kraha telekomunikacionog sistema; pružanje usluga korisničke autentifikacije trećim licima u oblasti mrežnih komunikacija putem glasa i podataka; nadgledanje mreže podataka u sigurnosne svrhe, uključujući obezbeđivanje mrežnih barijera; konsalting usluge u oblasti sigurnosti kompjuterizovanih komunikacionih mreža.

- 
- (111) **BAZ 059253** (181) 2015-11-03  
 (210) BAZ059253A (220) 2005-11-03  
 (151) 2010-02-10  
 (300) GB  
 2005-07-06  
 2396239  
 (732) **Stafford-Miller (Ireland) Limited**  
**Clocherane, Youghal Road,**  
**Dungarvan, Co. Waterford**  
**IE**  
 (740) "ŽIVKO MIJATOVIĆ & PARTNERS" d.o.o.  
 Sarajevo  
 (540)

**PRONAMEL**

- (511)  
**03**  
 Nemedicinski toaletni i kozmetički preparati; paste za zube; sredstva za pranje i ispiranje usta i osvježivači daha; preparati za oralnu njegu; gelovi za zube; preparati za bijeljenje; preparati za poliranje zuba; preparati za bijeljenje zuba i akceleratori, kozmetički preparati za uklanjanje mrlja.  
**05**  
 Medicinski proizvodi za oralnu njegu; medicinski preparati za poliranje zuba; medicinski preparati za bijeljenje zuba; medicinska sredstva za pranje i ispiranje usta; medicinski preparati za bijeljenje  
**21**  
 Četkice za zube, čačkalice, konac za zube, četke i sundjeri, držači i aplikatori za iste.



---

---

(111) **BAZ 059257** (181) 2015-11-07

(210) BAZ059257A (220) 2005-11-07

(151) 2010-02-25

(732) „**SAPONIA**” KEMIJSKA,  
PREHRAMBENA I FARMACEUTSKA  
INDUSTRIJA, D.D.

**M. Gupca 2, 31000 Osijek  
HR**

(740) Dr DIANA PROTIC-TKALČIĆ

(540)

## SAPONIA

(511)

**01**

Industrijski deterdženti.

**03**

Sredstva za bijeljenje i druge supstance za pranje; sredstva za čišćenje, poliranje, uklanjanje masti i brušenje; deterdženti za pranje, sapuni; parfimerija, eterična ulja, kozmetički proizvodi, losioni za kosu; preparati za njegu zuba; preparati za održavanje lične higijene.

**05**

Farmaceutski i veterinarski proizvodi; higijenski proizvodi za upotrebu u medicini; dijetetne tvari za medicinske potrebe, hrana za dojenčad; flasteri, materijal za previjanje; materijali za plombiranje zuba i za zubne otiske; dezinfekcijska sredstva; proizvodi za uništavanje životinjskih štetočina; fungicidi, herbicidi.

---

---

(111) **BAZ 059260** (181) 2015-11-07

(210) BAZ059260A (220) 2005-11-07

(151) 2010-03-09

(732) **Everlast World's Boxing  
Headquarters Corporation**

**1350 Broadway, New York, New York  
10018**

**US**

(740) "INTELBIRO" d.o.o.

(540)

## EVERLAST

(511)

**25**

Odjeća, posebice muška obuća, hlače, ogrtači, košulje, kratke hlače, odjeća za spavanje, puloveri i donje rublje; ženske bluže, obuća, hlače, ogrtači, košulje, kratke hlače, odjeća za spavanje, puloveri, grudnjaci i donje rublje; bluže, obuća, hlače, košulje, kratke hlače, odjeća za

spavanje, puloveri i donje rublje, sve za dječake i djevojčice; obuća, hlače, košulje, kratke hlače, odjeća za spavanje i puloveri, sve za djecu i dojenčad; remeni za aerobik, dresovi za boks, obuća za boks, gaće, elastični remeni, trikoi za vježbanje, kratke hlače za vježbanje, hlače za vježbanje, majice za vježbanje, jakne za vježbanje, rukavice, jakne, kaputi, veste, trenirke za jogging, pletena pokrivala za glavu, šeširi, kape, šiltovi, pleteni šalovi, rukavice s palcem, uske košulje, odjeća za saunu, čarape, samostojeće čarape, halteri, trenirke, traperice, kupaće gaće i kostimi, pokrivači za tijelo, majice kratkih rukava, termo donje rublje, gaćice za boks i kupanje, rukavice i remeni za dizanje utega.

---

---

(111) **BAZ 059264** (181) 2015-11-09

(210) BAZ059264A (220) 2005-11-09

(151) 2010-03-09

(732) **Carhartt, Inc.**

**5750 Mercury Drive, Dearborn,  
Michigan 48121**

**US**

(740) Dr DIANA PROTIC-TKALČIĆ

(540)

## CARHARTT

(511)

**09**

Znanstveni, nautički, geodetski, fotografski, kinematografski i optički aparati i instrumenti kao i aparati i instrumenti za vaganje, mjerenje, signalizaciju, kontrolu (inspekciju), za pomoć (spašavanje) i za obuku; aparati i instrumenti za vođenje, distribuiranje, transformisanje, akumuliranje, podešavanje ili upravljanje električne energije; aparati za snimanje, prenos ili reprodukciju zvuka ili slika; magnetske podloge za snimanje, akustične ploče; automati i mehanizmi za automatske uređaje koji se pokreću uz prethodno ubacivanje kovanica; registarske blagajne, mašine za računanje, oprema za obradu podataka i kompjuteri; uređaji za gašenje požara.

**18**

Koža i imitacija kože, i proizvodi od tih materijala koji nisu obuhvaćeni drugim klasama; životinjske kože, kože sa krznom; kovčez i putne torbe; kišobrani, suncobrani i štapovi; bičevi i sedlarsko-remenarski proizvodi.

**25**

Odjeća, obuća, pokrivala za glavu.

(111) **BAZ 059265** (181) 2015-11-09  
 (210) BAZ059265A (220) 2005-11-09  
 (151) 2010-03-09

(732) **Carhartt, Inc.**  
**5750 Mercury Drive, Dearborn,**  
**Michigan 48121**

**US**

(740) Dr DIANA PROTIĆ-TKALČIĆ

(540)



(531) 27.01; 27.05;

(511)

**09**

Znanstveni, nautički, geodetski, fotografski, kinematografski i optički aparati i instrumenti kao i aparati i instrumenti za vaganje, mjerenje, signalizaciju, kontrolu (inspekciju), za pomoć (spašavanje) i za obuku; aparati i instrumenti za vođenje, distribuiranje, transformisanje, akumuliranje, podešavanje ili upravljanje električne energije; aparati za snimanje, prenos ili reprodukciju zvuka ili slika; magnetske podloge za snimanje, akustične ploče; automati i mehanizmi za automatske uređaje koji se pokreću uz prethodno ubacivanje kovanica; registarske blagajne, mašine za računanje, oprema za obradu podataka i kompjuteri; uređaji za gašenje požara.

**18**

Koža i imitacija kože, i proizvodi od tih materijala koji nisu obuhvaćeni drugim klasama; životinjske kože, kože sa krznom; kovčezi i putne torbe; kišobrani, suncobrani i štapovi; bičevi i sedlarsko-remenarski proizvodi.

**25**

Odjeća, obuća, pokrivala za glavu.

(111) **BAZ 059266** (181) 2015-11-09  
 (210) BAZ059266A (220) 2005-11-09  
 (151) 2010-03-09

(732) **Carhartt, Inc.**  
**5750 Mercury Drive, Dearborn,**  
**Michigan 48121**

**US**

(740) Dr DIANA PROTIĆ-TKALČIĆ

(540)



(531) 27.01; 27.05;

(511)

**09**

Znanstveni, nautički, geodetski, fotografski, kinematografski i optički aparati i instrumenti kao i aparati i instrumenti za vaganje, mjerenje, signalizaciju, kontrolu (inspekciju), za pomoć (spašavanje) i za obuku; aparati i instrumenti za vođenje, distribuiranje, transformisanje, akumuliranje, podešavanje ili upravljanje električne energije; aparati za snimanje, prenos ili reprodukciju zvuka ili slika; magnetske podloge za snimanje, akustične ploče; automati i mehanizmi za automatske uređaje koji se pokreću uz prethodno ubacivanje kovanica; registarske blagajne, mašine za računanje, oprema za obradu podataka i kompjuteri; uređaji za gašenje požara.

**18**

Koža i imitacija kože, i proizvodi od tih materijala koji nisu obuhvaćeni drugim klasama; životinjske kože, kože sa krznom; kovčezi i putne torbe; kišobrani, suncobrani i štapovi; bičevi i sedlarsko-remenarski proizvodi.

**25**

Odjeća, obuća, pokrivala za glavu.

(111) **BAZ 059273** (181) 2015-11-14  
 (210) BAZ059273A (220) 2005-11-14  
 (151) 2010-03-10  
 (300) JP  
 2005-06-30  
 2005-060006

(732) **Aisin Seiki Kabushiki Kaisha**  
**2-1 Asahi-machi, Kariya-shi, Aichi-ken**

**JP**

(740) "INTELBIRO" d.o.o.  
 (540)

**AINISIN**

(531) 27.05;

(511)

**06**

Metalne brave za vrata vozila, metalne šarke za vrata vozila, metalne brave za prtljažni prostor vozila, metalne šarke za prtljažni prostor vozila, metalne brave za poklopac motora automobila, metalne šarke za poklopac motora automobila, metalna oprema za vozila, ključevi; građevinski i konstruktivni materijali od metala, pripremljeni metalni građevinski setovi za montažu, dizalice, opruge i ventili od metala (osim za mašine), metalne spojnice za cijevi, metalne prirubnice; metalni kontejneri za transport; metalne pločice za imena, metalni table za označavanje, metalne palete za utovar, metalni rezervoari, metalni kontejneri za pakovanje.

**07**

Pumpe za vodu, pumpe za ulja, filteri za motore automobila, klipovi za motore automobila, spojnice kod ventilatora, ventilatori za motore automobila, poklopci za glave cilindara, ulazni razdjelnik, kućište radilice, dijelovi za motore automobila; motori i turbine (osim za kopnena vozila); pneumatske ili hidraulične mašine i instrumenti; mašinski elementi (osim za kopnena vozila); pokretači za motore i mašine, AC motori i DC motori (osim za kopnena vozila), dijelovi za AC i DC motore, AC generatori; mašine za šivenje, mašine za vezenje; mašine za bojenje, mašine za preradu plastike, mašine za proizvodnju poluprovodnika, mašine za proizvodnju predmeta od gume, mašine za preradu metala i mašinski alati.

**09**

Mjerne mašine za detekciju podataka o performansama automobila, mašine i instrumenti za mjerenja i testiranja; elektronske kontrolne jedinice za automobile, elektronske mašine, aparati i njihovi dijelovi; gorivni elementi; oprema za navigaciju automobila; telekomunikacijski aparati i mašine; električne baterije i baterijski punjači za automobile; električni elementi (ćelije), električni regulatorni aparati za automobile; mašine za distribuciju ili kontrolu električne

energije, rotacioni transformatori; elektronske brave; sigurnosna oprema za otkrivanje neovlaštenog ulaska; aparati za upozoravanje kod krađe; optički aparati i instrumenti; elektronske žice i kablovi; elektronske publikacije; slot mašine; električne mašine za lučno zavarivanje, mašine za lučno siječenje metala, te siječne gasom ili plazmom, aparati za električno zavarivanje; uređaji za elektrolizu; simulatori vožnje automobila; simulatori sportskog treninga.

**12**

Mašine i turbine za kopnena vozila (ne uključujući njihove dijelove); mašinski elementi za kopnena vozila; AC motori i DC motori za kopnena vozila (ne uključujući njihove dijelove); automobili i njihovi dijelovi i oprema; invalidska kolica; vodena prevozna sredstva i njihovi dijelovi i oprema; vazдушna prevozna sredstva i njihovi dijelovi i oprema; alarmi za upozoravanje na krađu vozila.

(111) **BAZ 059275** (181) 2015-11-16  
 (210) BAZ059275A (220) 2005-11-16  
 (151) 2010-03-12

(732) **Akcionarsko društvo za proizvodnju konditorskih proizvoda „Soko-Nada Štark”**

**Ul. Kumodraška br.249, 11000 Beograd**

**RS**

(740) Dragan Mićunović  
 (540)

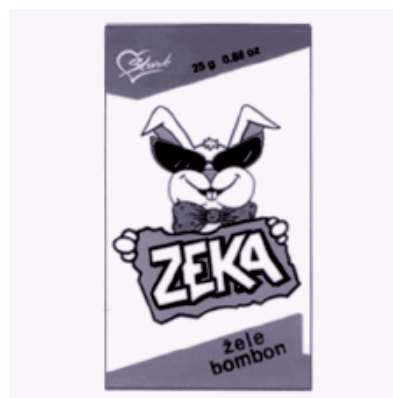

(531) 03.05; 25.01; 27.05;

(511)

**30**

Žele bombon

(111) **BAZ 059276** (181) 2015-11-16  
 (210) BAZ059276A (220) 2005-11-16  
 (151) 2010-03-12

(732) **Akcionarsko društvo za proizvodnju konditorskih proizvoda „Soko-Nada Štark”**

**Ul. Kumodraška br.249, 11000  
 Beograd**

**RS**

(740) Dragan Mićunović

(540)



(531) 03.05; 08.01; 19.03; 25.01; 27.05;

(511)

**30**

Žele bombon

(111) **BAZ 059277** (181) 2015-11-16  
 (210) BAZ059277A (220) 2005-11-16  
 (151) 2010-03-15

(732) **Akcionarsko društvo za proizvodnju konditorskih proizvoda „Soko-Nada Štark”**

**Ul. Kumodraška br.249, 11000  
 Beograd**

**RS**

(740) Dragan Mićunović

(540)

**SANDA**

(511)

**30**

Kafa, čaj, kakao, šećer, riža, tapioka, sago, nadomjesci kafe; brašno i proizvodi od žitarica, kruh, kolači; slastice; bomboni, sladoled; med, sirup od melase; kvasac, prašak za dizanje; sol, slačica (senf); ocat, umaci (začini); mirođije; led za hlađenje.

(111) **BAZ 059279** (181) 2015-11-16  
 (210) BAZ059279A (220) 2005-11-16  
 (151) 2010-03-12

(732) **Akcionarsko društvo za proizvodnju konditorskih proizvoda „Soko-Nada Štark”**

**Ul. Kumodraška br.249, 11000  
 Beograd**

**RS**

(740) Dragan Mićunović

(591) crvena, bijela, smeđa, crna, oker, bež

(540)



(531) 02.09; 08.01; 25.07; 26.11; 27.05; 29.01;

(511)

**30**

Čajno pecivo

(111) **BAZ 059280** (181) 2015-11-16  
 (210) BAZ059280A (220) 2005-11-16  
 (151) 2010-03-12

(732) **Akcionarsko društvo za proizvodnju konditorskih proizvoda „Soko-Nada Štark”**

**Ul. Kumodraška br.249, 11000  
 Beograd**

**RS**

(740) Dragan Mićunović

(591) crvena, bijela, žuta, zelena, roza, oker

(540)



(531) 02.09.; 08.01; 08.03; 25.07; 27.05; 29.01;

(511)

**30**

Biskvit

(111) **BAZ 059284** (181) 2015-11-16  
 (210) BAZ059284A (220) 2005-11-16  
 (151) 2010-03-15

(732) **Akcionarsko društvo za proizvodnju konditorskih proizvoda „Soko-Nada Štark”**

**Ul. Kumodraška br.249, 11000  
 Beograd**

**RS**

(740) Dragan Mićunović  
 (591) crna, roza, žuta, crvena, smeđa, oker  
 (540)



(531) 02.09; 08.01; 25.07; 26.11; 27.05; 29.01;

(511)

**30**

Napolitanke.

(111) **BAZ 059285** (181) 2015-11-16  
 (210) BAZ059285A (220) 2005-11-16  
 (151) 2010-03-12

(732) **Akcionarsko društvo za proizvodnju konditorskih proizvoda „Soko-Nada Štark”**

**Ul. Kumodraška br.249, 11000  
 Beograd**

**RS**

(740) Dragan Mićunović  
 (591) crna, roza, plava, žuta, zelena, crvena, smeđa,  
 oker, bež  
 (540)

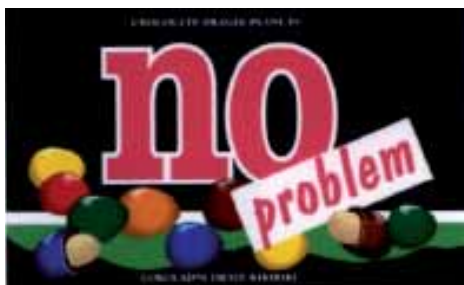

(531) 08.01; 25.01; 27.05; 29.01;

(511)

**30**

Čokoladni draže.

(111) **BAZ 059286** (181) 2015-11-16  
 (210) BAZ059286A (220) 2005-11-16  
 (151) 2010-03-12

(732) **Akcionarsko društvo za proizvodnju konditorskih proizvoda „Soko-Nada Štark”**

**Ul. Kumodraška br.249, 11000  
 Beograd**

**RS**

(740) Dragan Mićunović  
 (540)

## KOKODU

(511)

**30**

Kafa, čaj, kakao, šećer, riža, tapioka, sago, nadomjesci kafe; brašno i proizvodi od žitarica, kruh, kolači; slastice; bomboni, sladoled; med, sirup od melase; kvasac, prašak za dizanje; sol, slačica (senf); ocat, umaci (začini); mirođije; led za hlađenje.

(111) **BAZ 059287** (181) 2015-11-16  
 (210) BAZ059287A (220) 2005-11-16  
 (151) 2010-03-30

(732) **Akcionarsko društvo za proizvodnju konditorskih proizvoda „Soko-Nada Štark”**

**Ul. Kumodraška br.249, 11000  
 Beograd**

**RS**

(740) Dragan Mićunović  
 (591) bijela, plava, crvena, smeđa, zelena, bež

(540)



(531) 05.07;08.01, 25.01; 27.05; 29.01;

(511)

**30**

Preliveni desert od kokosa.

(111) **BAZ 059288** (181) 2015-11-16

(210) BAZ059288A (220) 2005-11-16

(151) 2010-02-15

(732) **Akcionarsko društvo za proizvodnju konditorskih proizvoda „Soko-Nada Štark”**

**Ul. Kumodraška br.249, 11000  
Beograd**

**RS**

(740) Dragan Mićunović

(540)

**FAZON**

(511)

**30**

Kafa, čaj, kakao, šećer, riža, tapioka, sago, nadomjesci kafe; brašno i proizvodi od žitarica, kruh, kolači; slastice; bomboni, sladoled; med, sirup od melase; kvasac, prašak za dizanje; sol, slačica (senf); ocat, umaci (začini); mirođije; led za hlađenje.

(111) **BAZ 059289** (181) 2015-11-16

(210) BAZ059289A (220) 2005-11-16

(151) 2010-03-12

(732) **Akcionarsko društvo za proizvodnju konditorskih proizvoda „Soko-Nada Štark”**

**Ul. Kumodraška br.249, 11000  
Beograd**

**RS**

(740) Dragan Mićunović

(591) siva, bijela

(540)



(531) 25.01; 27.05;

(511)

**30**

Preliveni desert.

(111) **BAZ 059290** (181) 2015-11-16

(210) BAZ059290A (220) 2005-11-16

(151) 2010-03-12

(732) **Akcionarsko društvo za proizvodnju konditorskih proizvoda „Soko-Nada Štark”**

**Ul. Kumodraška br.249, 11000  
Beograd**

**RS**

(740) Dragan Mićunović

(591) zelena, plava, roza, smeđa, bijela

(540)



(531) 08.01; 19.03; 25.07; 27.05; 29.01;

(511)

**30**

Preliveni desert.

(111) **BAZ 059291** (181) 2015-11-16

(210) BAZ059291A (220) 2005-11-16

(151) 2010-02-16

(732) **Akcionarsko društvo za proizvodnju konditorskih proizvoda „Soko-Nada Štark”**

**Ul. Kumodraška br.249, 11000  
Beograd**

**RS**

(740) Dragan Mićunović

(540)

**ZA-ZA**

(511)

**30**

Kafa, čaj, kakao, šećer, riža, tapioka, sago, nadomjesci kafe; brašno i proizvodi od žitarica, kruh, kolači; slastice; bomboni, sladoled; med, sirup od melase; kvasac, prašak za dizanje; sol, slačica (senf); ocat, umaci (začini); mirođije; led za hlađenje.

(111) **BAZ 059292** (181) 2015-11-16

(210) BAZ059292A (220) 2005-11-16

(151) 2010-03-15

(732) **Akcionarsko društvo za proizvodnju konditorskih proizvoda „Soko-Nada Štark”**

**Ul. Kumodraška br.249, 11000  
Beograd**

**RS**

(740) Dragan Mićunović

(591) smeđa, crvena, bež, zelena, oker

(540)



(531) 03.02; 05.01; 25.01; 27.05; 29.01;

(511)

**30**

Preliveni desert.

(111) **BAZ 059293** (181) 2015-11-16

(210) BAZ059293A (220) 2005-11-16

(151) 2010-03-12

(732) **Akcionarsko društvo za proizvodnju konditorskih proizvoda „Soko-Nada Štark”**

**Ul. Kumodraška br.249, 11000  
Beograd**

**RS**

(740) Dragan Mićunović

(591) smeđa, crvena, bež, zelena, oker

(540)



(531) 03.02; 05.01; 08.01; 19.03; 25.07; 27.05; 29.01;

(511)

**30**

Preliveni desert.

(111) **BAZ 059294** (181) 2015-11-16

(210) BAZ059294A (220) 2005-11-16

(151) 2010-03-30

(732) **Akcionarsko društvo za proizvodnju konditorskih proizvoda „Soko-Nada Štark”**

**Ul. Kumodraška br.249, 11000 Beograd**

**RS**

(740) Dragan Mićunović

(591) plava, žuta, smeđa, crvena, bijela

(540)



(531) 08.01; 25.01; 27.05; 29.01;

(511)

**30**

Preliveni desert.

(111) **BAZ 059295** (181) 2015-11-16

(210) BAZ059295A (220) 2005-11-16

(151) 2010-03-30

(732) **Akcionarsko društvo za proizvodnju konditorskih proizvoda „Soko-Nada Štark”**

**Ul. Kumodraška br.249, 11000 Beograd**

**RS**

(740) Dragan Mićunović

(591) plava, žuta, smeđa, crvena, bijela

(540)



(531) 08.01; 19.03; 25.01; 27.05; 29.01;

(511)

**30**

Preliveni desert.

(111) **BAZ 059296** (181) 2015-11-16

(210) BAZ059296A (220) 2005-11-16

(151) 2010-03-15

(732) **Akcionarsko društvo za proizvodnju konditorskih proizvoda „Soko-Nada Štark”**

**Ul. Kumodraška br.249, 11000 Beograd**

**RS**

(740) Dragan Mićunović

(591) maslinasto zelena, bijela, oker, smeđa



(540)



(531) 02.09; 05.01; 27.05; 29.01;

(511)

**30**

Preliveni desert.

(111) **BAZ 059297** (181) 2015-11-16

(210) BAZ059297A (220) 2005-11-16

(151) 2010-03-15

(732) **Akcionarsko društvo za proizvodnju konditorskih proizvoda „Soko-Nada Štark”**

**Ul. Kumodraška br.249, 11000 Beograd**

**RS**

(740) Dragan Mićunović

(591) crvena, smeđa, zelena, bijela, bež

(540)



(531) 05.01; 08.01; 25.01; 27.05; 29.01;

(511)

**30**

Preliveni desert.

(111) **BAZ 059298** (181) 2015-11-16

(210) BAZ059298A (220) 2005-11-16

(151) 2010-03-15

(732) **Akcionarsko društvo za proizvodnju konditorskih proizvoda „Soko-Nada Štark”**

**Ul. Kumodraška br.249, 11000 Beograd**

**RS**

(740) Dragan Mićunović

(591) crvena, smeđa, zlatna

(540)



(531) 02.09; 08.01; 26.11; 27.05; 29.01;

(511)

**30**

Čokolada.

(111) **BAZ 059299** (181) 2015-11-16

(210) BAZ059299A (220) 2005-11-16

(151) 2010-02-16

(732) **Akcionarsko društvo za proizvodnju konditorskih proizvoda „Soko-Nada Štark”**

**Ul. Kumodraška br.249, 11000 Beograd**

**RS**

(740) Dragan Mićunović

(540)

## NAJLEPŠE ŽELJE

(511)

**30**

Kafa, čaj, kakao, šećer, riža, tapioka, sago, nadomjesci kafe; brašno i proizvodi od žitarica, kruh, kolači; slastice; bomboni, sladoled; med, sirup od melase; kvasac, prašak za dizanje; sol, slačica (senf); ocat, umaci (začini); mirođije; led za hlađenje.

(111) **BAZ 059300** (181) 2015-11-16  
 (210 BAZ059300A (220) 2005-11-16  
 (151) 2010-03-15

(732) **Akcionarsko društvo za proizvodnju konditorskih proizvoda „Soko-Nada Štark”**

**Ul. Kumodraška br.249, 11000  
 Beograd**

**RS**

(740) Dragan Mićunović

(591) žuta, crvena, zelena, bijela, crna

(540)



(531) 05.05; 25.01; 27.05; 27.05; 29.01;

(511)

**30**

Čokolada.

(111) **BAZ 059302** (181) 2015-11-16  
 (210 BAZ059302A (220) 2005-11-16  
 (151) 2010-03-30

(732) **Akcionarsko društvo za proizvodnju konditorskih proizvoda „Soko-Nada Štark”**

**Ul. Kumodraška br.249, 11000  
 Beograd**

**RS**

(740) Dragan Mićunović

(591) crvena, bijela, crna, zlatna, smeđa

(540)



(531) 08.01; 25.01; 27.05; 29.01;

(511)

**30**

Slani štapići.

(111) **BAZ 059303** (181) 2015-11-16  
 (210 BAZ059303A (220) 2005-11-16  
 (151) 2010-03-16

(732) **Akcionarsko društvo za proizvodnju konditorskih proizvoda „Soko-Nada Štark”**

**Ul. Kumodraška br.249, 11000  
 Beograd**

**RS**

(740) Dragan Mićunović

(540)

**SMOKI**

(511)

**30**

Kafa, čaj, kakao, šećer, riža, tapioka, sago, nadomjesci kafe; brašno i proizvodi od žitarica, kruh, kolači; slastice; bomboni, sladoled; med, sirup od melase; kvasac, prašak za dizanje; sol, slačica (senf); ocat, umaci (začini); mirođije; led za hlađenje.

(111) **BAZ 059309** (181) 2015-11-16  
 (210) BAZ059309A (220) 2005-11-16  
 (151) 2010-03-30

(732) **Kent Gida Maddeleri Sanayii ve Ticaret A.S.**  
**Cumhuriyet Mah., 2253. Sokak No: 11, Gebze-Kocaeli**

**TR**

(740) "Linea Sušić" d.o.o.  
 (591) ciklama, roza, lila, plava, bijela, crvena, zelena, crna  
 (540)



(531) 05.07; 08.01; 19.03; 27.05; 27.07; 29.01;  
 (511)  
**30**  
 Žvakaće gume, bomboni, slatkiši.

(111) **BAZ 059310** (181) 2015-11-18  
 (210) BAZ059310A (220) 2005-11-18  
 (151) 2010-03-05  
 (300) BG  
 2005-06-24  
 79651

(732) **COLDWELL BANKER CORPORATION**

**1 Campus Drive, Parsippany, New Jersey 07054**

**US**

(740) Rizah Pašalić i Inja Pašalić

(540)

## COLDWELL BANKER

(511)

**16**

Štampana izdanja koja se bave temama vezanim za menadžment nekretnina, nekretnine, hipoteke i poslove u vezi sa finansijama.

**36**

Usluge u vezi sa nekretninama, uključujući berzansko posredovanje, preporuke u vezi sa menadžmentom nekretnina, relokacija i organizacija osiguranja imovine, finansiranje nekretnina za treća lica.

(111) **BAZ 059311** (181) 2015-11-18

(210) BAZ059311A (220) 2005-11-18

(151) 2010-03-05

(300) BG  
 2005-06-24  
 79650

(732) **COLDWELL BANKER CORPORATION**

**1 Campus Drive, Parsippany, New Jersey 07054**

**US**

(740) Rizah Pašalić i Inja Pašalić

(540)



(531) 26.04;; 27.05;

(511)

**16**

Štampana izdanja koja se bave temama vezanim za menadžment nekretnina, nekretnine, hipoteke i poslove u vezi sa finansijama.

**36**

Usluge u vezi sa nekretninama, uključujući berzansko posredovanje, preporuke u vezi sa menadžmentom nekretnina, relokacija i organizacija osiguranja imovine, finansiranje nekretnina za treća lica.

(111) **BAZ 059312** (181) 2015-11-18  
 (210) BAZ059312A (220) 2005-11-18  
 (151) 2010-03-05  
 (300) BG  
 2005-06-24  
 79652

(732) **COLDWELL BANKER CORPORATION**

**1 Campus Drive, Parsippany, New Jersey 07054**

**US**

(740) Rizah Pašalić i Inja Pašalić

(540)

## **COLDWELL BANKER COMMERCIAL**

(511)

**16**

Štampana izdanja koja se bave temama vezanim za menadžment nekretnina, nekretnine, hipoteke i poslove u vezi sa finansijama.

**36**

Usluge u vezi sa nekretninama, uključujući berzansko posredovanje, preporuke u vezi sa menadžmentom nekretnina, relokacija i organizacija osiguranja imovine, finansiranje nekretnina za treća lica.

(111) **BAZ 059313** (181) 2015-11-18  
 (210) BAZ059313A (220) 2005-11-18  
 (151) 2010-03-10  
 (300) BG  
 2005-06-24  
 79651

(732) **COLDWELL BANKER CORPORATION**

**1 Campus Drive, Parsippany, New Jersey 07054**

**US**

(740) Rizah Pašalić i Inja Pašalić

(540)

## **COLDWELL BANKER PREVIEWS INTERNATIONAL**

(511)

**16**

Štampana izdanja koja se bave temama vezanim za menadžment nekretnina, nekretnine, hipoteke i poslove u vezi sa finansijama.

**36**

Usluge u vezi sa nekretninama, uključujući berzansko posredovanje, preporuke u vezi sa menadžmentom nekretnina, relokacija i organizacija osiguranja imovine, finansiranje nekretnina za treća lica.

(111) **BAZ 059314** (181) 2015-11-18  
 (210) BAZ059314A (220) 2005-11-18

(151) 2010-03-04

(732) **Société des Produits Nestlé S.A.**

**CH-1800 Vevey**

**CH**

(740) Rizah Pašalić i Inja Pašalić

(540)

## **NESTEA PEACH**

(511)

**30**

Kafa, ekstrakti kafe, preparati i pića na bazi kafe; ledena kafa; zamjene za kafu, ekstrakti za zamjene za kafu, preparati i pića na bazi zamjena za kafu; cikorijski čaj, ekstrakt čaja, preparati i pića na bazi čaja; ledeni čaj; preparati na bazi slada; kakao i preparati i pića na bazi kakaa; čokolada, čokoladni proizvodi, preparati i pića na bazi čokolade; slastice, slatkiši, bomboni; šećer; žvakače gume; prirodni zaslađivači; pekarski proizvodi, kruh, germa, peciva; keksi, kolači, kolačići, vafle, mlječne karamele, pudinzi; sladoled, led, šerbe, zamrznute slastice, zamrznuti kolači, bezalkoholni led, zamrznuti deserti, zamrznuti jogurti; vezujući aditivi za pripremu sladoleda i/ili leda i/ili šerbeta i/ili zamrznutih slastica i/ili zamrznutih kolača i/ili bezalkoholnog leda i/ili zamrznutih deserta i/ili zamrznutih jogurta; med i zamjene za med; cerealije za doručak, muesli, kukuruzne pahuljice, štanglice od cerealija, cerealije gotove za jelo; preparati od cerealija; riža, tjestenina, rezanci; prehrambeni proizvodi na bazi riže, ili brašna ili cerealija, takođe u obliku gotovih jela; pizze, sendviči; mješavine hranjivih tjestenina i tjesta "gotova za rernu"; sosovi; soja sosovi; kečapi; aromatizirajući ili sezonski proizvodi za prehranu, jestivi začini, začini, dressing za salate, majoneze; senf; sirće.

**32**

Pivo; mirna voda, pjenušava ili gazirana voda, prerađena voda, izvorska voda, mineralna voda, aromatizirana voda, pića sa aromom voća i pića na bazi voća, sokovi od voća i povrća, nektari, limunade, napici i druga bezalkoholna pića; sirupi, ekstrakti i esencije i drugi preparati za pravljenje bezalkoholnih pića (osim esencijalnih ulja); mlječno fermentisani napici; pića na bazi soje; pića na bazi slada; izotonička pića.

(111) **BAZ 059315** (181) 2015-11-18  
 (210) BAZ059315A (220) 2005-11-18  
 (151) 2010-03-04

(732) **Société des Produits Nestlé S.A.**

**CH-1800 Vevey**

**CH**

(740) Rizah Pašalić i Inja Pašalić

(540)

## NESTEA LEMON

(511)

**30**

Kafa, ekstrakti kafe, preparati i pića na bazi kafe; ledena kafa; zamjene za kafu, ekstrakti za zamjene za kafu, preparati i pića na bazi zamjena za kafu; cikorija; čaj, ekstrakt čaja, preparati i pića na bazi čaja; ledeni čakj; preparati na bazi slada; kakao i preparati i pića na bazi kaka; čokolada, čokoladni proizvodi, preparati i pića na bazi čokolade; slastice, slatkiši, bomboni; šećer; žvakače gume; prirodni zaslađivači; pekarski proizvodi, kruh, germa, peciva; keksi, kolači, kolačići, vafle, mlječne karamele, pudinzi; sladoled, led, šerbe, zamrznute slastice, zamrznuti kolači, bezalkoholni led, zamrznuti deserti, zamrznuti jogurti; vezujući adativi za pripremu slodaleda i/ili leda i/ili šerbeta i/ili zamrznutih slastica i/ili zamrznutih kolača i/ili bezalkoholnog leda i/ili zamrznutih deserta i/ili zamrznutih jogurta; med i zamjene za med; cerealije za doručak, muesli, kukuruzne pahuljice, štanglice od cerealija, cerealije gotove za jelo; preparati od cerealija; riža, tjestenina, rezanci; prehrambeni proizvodi na bazi riže, ili brašna ili cerealija, takođe u obliku gotovih jela; pizze, sendviči; mješavine hranjivih tjestenina i tjesta "gotova za rernu"; sosovi; soja sosovi; kečapi; aromatizirajući ili sezonski proizvodi za prehranu, jestivi začini, začini, dresing za salate, majoneze; senf; sirće.

**32**

Pivo; mirna voda, pjenušava ili gazirana voda, prerađena voda, izvorska voda, mineralna voda, aromatizirana voda, pića sa aromom voća i pića na bazi voća, sokovi od voća i povrća, nektari, limunade, napici i druga bezalkoholna pića; sirupi, ekstrakti i esencije i drugi preparati za pravljenje bezalkoholnih pića (osim esencijalnih ulja); mlječno fermentisani napici; pića na bazi soje; pića na bazi slada; izotonička pića.

(111) **BAZ 059316** (181) 2015-11-22  
 (210) BAZ059316A (220) 2005-11-22  
 (151) 2010-02-24

(732) **SmithKline Beecham (Cork) Limited**  
**Currabinny, Carrigaline, County**  
**Cork**

**IE**

(740) "ŽIVKO MIJATOVIĆ & PARTNERS" d.o.o.  
 Sarajevo

(540)

## TYCERB

(511)

**05**

Farmaceutski i medicinski pripravci i supstance za sprečavanje ili liječenje raka.

(111) **BAZ 059317** (181) 2015-11-22  
 (210) BAZ059317A (220) 2005-11-22  
 (151) 2010-02-24

(732) **SmithKline Beecham (Cork) Limited**  
**Currabinny, Carrigaline, County**  
**Cork**

**IE**

(740) "ŽIVKO MIJATOVIĆ & PARTNERS" d.o.o.  
 Sarajevo

(540)

## TYKERB

(511)

**05**

Farmaceutski i medicinski pripravci i supstance za sprečavanje ili liječenje raka.

(111) **BAZ 059318** (181) 2015-11-22  
 (210) BAZ059318A (220) 2005-11-22  
 (151) 2010-02-24

(732) **SmithKline Beecham (Cork) Limited**  
**Currabinny, Carrigaline, County**  
**Cork**

**IE**

(740) "ŽIVKO MIJATOVIĆ & PARTNERS" d.o.o.  
 Sarajevo

(540)

## TYKINERB

(511)

**05**

Farmaceutski i medicinski pripravci i supstance za sprečavanje ili liječenje raka.

(111) **BAZ 059320** (181) 2015-11-22  
 (210) BAZ059320A (220) 2005-11-22  
 (151) 2010-02-24

(732) **SmithKline Beecham (Cork) Limited**  
**Currabinny, Carrigaline, County**  
**Cork**

**IE**

(740) "ŽIVKO MIJATOVIĆ & PARTNERS" d.o.o.  
 Sarajevo

(540)

## TYVERB

(511)

**05**

Farmaceutski i medicinski pripravci i supstance za sprečavanje ili liječenje raka.

(111) **BAZ 059319** (181) 2015-11-22  
 (210) BAZ059319A (220) 2005-11-22  
 (151) 2010-03-11

(732) **SmithKline Beecham (Cork) Limited**  
**Currabinny, Carrigaline, County**  
**Cork**

**IE**

(740) "ŽIVKO MIJATOVIĆ & PARTNERS" d.o.o.  
 Sarajevo

(540)

## CINADIA

(511)

**05**

Farmaceutski i medicinski pripravci i supstance za sprečavanje ili liječenje raka.

(111) **BAZ 059321** (181) 2015-11-22  
 (210) BAZ059321A (220) 2005-11-22  
 (151) 2010-03-15

(732) **SPICE ENTERTAINMENT, INC.**  
**680 North Lakeshore Drive, Chicago,**  
**Illinois 60611**

**US**

(740) Nedim Krilić

(540)

## PRIVATE SPICE

(511)

**38**

Telekomunikacije; uključujući emitiranje televizijskih programa koji se prenose preko širokog spektra medija odnosno putem satelita, kabela, bežičnim putem i na zahtjev (on-demand); zabavne informacije dostupne putem interneta.

**41**

Obuka; stručno osposobljavanje; razonoda; sportske i kulturne aktivnosti; uključujući usluge televizije i televizijskih programa.

(111) **BAZ 059325** (181) 2015-11-23  
 (210) BAZ059325A (220) 2005-11-23  
 (151) 2010-03-22

(732) **WYETH, a Delaware corporation**  
**Five Giralda Farms, Madison, New**  
**Jersey 07940-0874**

**US**

(740) Rizah Pašalić i Inja Pašalić  
 (540)

## **XYNTHA**

(511)

**05**

Farmaceutski preparati za tretiranje hemofilije.

(111) **BAZ 059326** (181) 2015-11-23  
 (210) BAZ059326A (220) 2005-11-23  
 (151) 2010-03-18

(732) **WYETH, a Delaware corporation**  
**Five Giralda Farms, Madison, New**  
**Jersey 07940-0874**

**US**

(740) Rizah Pašalić i Inja Pašalić  
 (540)

## **XPRONIN**

(511)

**05**

Farmaceutski preparati za tretiranje hemofilije.

(111) **BAZ 059329** (181) 2015-11-24  
 (210) BAZ059329A (220) 2005-11-24  
 (151) 2010-03-09

(732) **JTEKT CORPORATION**  
**5-8, Minamisemba 3-chome, Chuo-**  
**ku, Osaka 542-8502**

**JP**

(740) Nedim Krilić  
 (540)

## **KOYO**

(511)

**07**

Mašine i alati za obradu metala; rudarske mašine i aparati; građevinske mašine i aparati; mašine i aparati za utovar-istovar; mašine i instrumenti za ribolov; mašine i aparati za hemijsku obradu; tekstilne mašine i aparati; mašine i aparati za obradu hrane i pića; mašine i aparati za sječu drveća, obradu drveta ili furniranje i pravljenje šperploča; mašine i aparati za pravljenje kašaste mase za izradu i pravljenje papira i obradu papira; mašine i aparati za štampanje i knjigovezaštvo; mašine za šivanje; mašine za oranje i dodaci za iste (osim ručnih alatki); mašine za kultivisanje zemljišta i dodaci za iste; mašine za žetvu i dodaci za iste; fabričke mašine za obradu vlakana i dodaci za iste (kao poljoprivredne mašine za sirove biljne vlaknaste materijale); prese za stočnu hranu; mašine za sječenje stočne hrane (sjekači stočne hrane); mašine za miješanje stočne hrane (mikseri za stočnu hranu); mašine za razbijanje većih komada stočne hrane i mlinovi za stočnu hranu; filteri za mlijeko (u industrijske svrhe); mašine za mlijeko; uređaji za gajenje pilića; inkubatori za jaja; uređaji za gajenje svilenih buba i dodaci za iste; mašine za pravljenje cipela; mašine za štavljenje kože; mašine za obradu duhana; mašine i aparati za proizvodnju staklarije; mašine i aparati za bojenje; mašine i aparati za pakovanje i zamotavanje; električna grnčarska kola (za oblikovanje grnčarskog posuđa); mašine i aparati za obradu plastike; mašine i sistemi za proizvodnju poluprovodnika; mašine i aparati za proizvodnju proizvoda od gume; mašine i aparati za obradu kamena; neelektrične pogonske mašine, ne za kopnena vozila (osim za vodenice i vjtrnjače); dijelovi za neelektrične pogonske mašine za kopnena vozila, vodenice i vjtrnjače; pneumatske ili hidraulične mašine i instrumenti; mašine za razdjeljivanje ljepljive trake; mašine za automatsko lijepljenje maraka; električne mašine za pranje u industrijske svrhe; mašine za miješanje hrane za komercijalne svrhe; mašine za ljuštenje hrane za komercijalne svrhe; mašine za pranje posuđa u industrijske svrhe; mašine za usitnjavanje, rezanje i sječenje na kriške hrane za komercijalne svrhe; električne mašine za poliranje voskom u industrijske svrhe; usisivači za industrijske potrebe; električni blenderi za hranu (za kućnu upotrebu); fiksirane mašine i aparati za obavljanje popravaka; mehanički sistemi za parkiranje; instalacije za pranje vozila; električni raspršivači za dezinfekciju; insekticidi i dezodoransi (ne u poljoprivredne svrhe); vratila, osovine i vretena (ne zakopnena vozila); ležišta (mašinski elementi koji nisu za kopnena vozila); spojnice i konektori za osovine (mašinski elementi koji nisu za kopnena vozila); električni pogonski mehanizmi i opuzčenja za mašine (mašinski elementi koji nisu za kopnena vozila); amortizeri (mašinski elementi koji nisu za kopnena vozila); opruge (mašinski elementi koji nisu za kopnena vozila); kočnice (mašinski elementi koji nisu za kopnena vozila); ventili (mašinski elementi koji nisu za kopnena vozila); kosilice za travu; uređaji za povlačenje zavjesa koji rade na električni pogon; mašine i aparati za sabijanje otpada; mašine i aparati za razbijanje otpada; starteri za motore i mašine; motori na naizmjeničnu struju i motori na jednosmjernu struju (ne uključujući one za kopnena vozila, ali uključujući dijelove za bilo koje motore na naizmjeničnu struju i motore na jednosmjernu struju); generatori naizmjenične struje (alternatori); generatori jednosmjerne struje; četkice za dinamo.

**12**

Žičara za rukovanje kargom ili tovarom broda; pomična sredstva za istovar (za naganjanje kola koja se prenose kao tovar željeznicom); gurači i potezači rudarskih kolica; traktori; neelektrične pogonske mašine za kopnena vozila, ne uključujući dijelove za iste; vratila, osovine i vretena (za kopnena vozila); ležišta (za kopnena vozila); spojnice i konektori za osovine (za kopnena vozila); ležišta (za kopnena vozila); električni pogonski mehanizmi i ozupčenja za mašine (za kopnena vozila); amortizeri (za kopnena vozila); opruge (za kopnena vozila); kočnice (za kopnena vozila); padobrani; alarmi za zaštitu vozila od krađe; invalidska kolica; motori na naizmjeničnu struju ili motori na jednosmjernu struju (za kopnena vozila), ne uključujući dijelove za iste; brodovi, dijelovi za iste i okovi (osim za »vozila na zračnim jastucima«); vozila na zračnim jastucima; avioni, dijelovi i okovi za iste; željezničke lokomotive i kola, te dijelovi i okovi za iste; automobili, te dijelovi i okovi za iste; motorna vozila koja se kreću na dva točka; bicikli, te dijelovi i okovi za iste; kolica za bebe; rikše; saonice i sanke; kolica sa jednim točkom; teretna kola; kola na konjsku vuču; bicikli trejleri (rijake); ljepljive gumene trake za popravku cijevi ili krpjenje guma.

(111) **BAZ 059330** (181) 2015-11-28

(210) BAZ059330A (220) 2005-11-28

(151) 2010-03-24

(732) **WYETH, a Delaware corporation**  
**Five Giralda Farms, Madison, New**  
**Jersey 07940-0874**

**US**

(740) Rizah Pašalić i Inja Pašalić

(540)

## REFACTO PURIF

(511)

**05**

Farmaceutski preparati za tretiranje hemofilije.

(111) **BAZ 059331** (181) 2015-11-28

(210) BAZ059331A (220) 2005-11-28

(151) 2010-03-23

(732) **Wix Filtration Corp LLC**  
**1 Wix Way, Gastonia, NC 28054**

**US**

(740) Dragan Mićunović

(540)

## WIX

(511)

**07**

Filteri, patrone za filtere, materijali i aparati za filtriranje, posebno za mašine sa unutrašnjim sagorijevanjem, filteri (dijelovi mašina ili motora), uređaji protiv zagađivanja motora i mašina.

**12**

Vozila; oprema za pokretanje po tlu, vazduhu ili vodi.

(111) **BAZ 059333** (181) 2015-11-28

(210) BAZ059333A (220) 2005-11-28

(151) 2010-02-25

(732) **Aktiebolaget Electrolux**  
**SE-105 45 Stockholm**  
**SE**

(740) Dragan Mićunović

(540)

## INSIGHT

(511)

**07**

Mašine za pranje rublja, mašine za sušenje, sušionici rublja, valjci za rublje, mašine za peglanje, električni stolovi za peglanje, mašine za pranje posuđa, mašine za miješanje hrane, procesori za hranu, rezači hrane, mašine za mljevenje hrane.

**11**

Frižideri, zamrzivači, kuhala, grilovi, pećnice, mikrovalne pećnice, klima instalacije i uređaji, ventilatori, kuhinjske nape, keramičke ploče za štednjake, mašine za pročišćavanje vode, električna kuhala, električne mašine za mljevenje kafe, pročišćivači zraka, ovlaživači zraka, tosteri, električne prese za vafle, termostati za frižidere, kabineti za sušenje.



(111) **BAZ 059334** (181) 2015-11-29  
 (210) BAZ059334A (220) 2005-11-29  
 (151) 2010-03-10

(732) **“EPS LAŠTRO” D.O.O.**  
**Resnik bb, 71260 Kreševo**  
**BA**

(740) NEMA ZASTUPNIKA  
 (540)

**EPS LAŠTRO**

(531) 27.05.;

(511)

**17**

Toplinska i akustična izolacija (proizvodi za toplinsku i akustičnu izolaciju).

**35**

Prodaja (promicanje prodaje) za treće osobe.

(111) **BAZ 059335** (181) 2015-11-29  
 (210) BAZ059335A (220) 2005-11-29  
 (151) 2010-03-04

(732) **Castrol Limited**  
**Wakefield House, Pipers Way,**  
**Swindon, Wiltshire, SN3 1RE**  
**GB**

(740) “INTELBIRO” d.o.o.  
 (540)

**EDGE**

(511)

**04**

Industrijska ulja i masti; sredstva za podmazivanje; ulja i masti za podmazivanje; goriva; nekemijski aditivi za goriva, sredstva za podmazivanje i masti; proizvodi za apsorpciju prašine, za vlaženje i vezivne tvari; rasvjetne tvari.

(111) **BAZ 059336** (181) 2015-11-30  
 (210) BAZ059336A (220) 2005-11-30  
 (151) 2010-02-23

(732) **British American Tobacco (Brands) Inc.**

**2711 Centerville Road, Suite 300,**  
**Wilmington, Delaware 19808**

**US**

(740) “ŽIVKO MIJATOVIĆ & PARTNERS” d.o.o.  
 Sarajevo

(540)



(531) 24.01; 25.01; 26.04; 27.05;

(511)

**34**

Cigarete, duvan, duvanski proizvodi, pušački artikli, šibice, upaljači.

(111) **BAZ 059337** (181) 2015-11-30  
 (210) BAZ059337A (220) 2005-11-30  
 (151) 2010-03-30

(732) **Wix-Filtron Sp. Z o.o.**  
**ul. Wroclawska 145, 63-800 Gostyn**  
**PL**

(740) Dragan Mićunović

(540)

**FILTRON**

(511)

**07**

Filteri, patrone za filtere, materijali i aparati za filtriranje, posebno mašine sa unutrašnjim sagorijevanjem, filteri (dijelovi mašina ili motora), uređaji protiv zagađivanja motora i mašina.

**12**

Vozila; oprema za pokretanje po tlu, vazduhu ili vodi.

(111) **BAZ 059338** (181) 2015-11-30  
 (210) BAZ059338A (220) 2005-11-30  
 (151) 2010-03-23

(732) **Wix-Filtron Sp. Z o.o.**  
**ul. Wroclawska 145, 63-800 Gostyn**  
**PL**

(740) Dragan Mićunović

(540)

**FILTRON**

(531) 27.05;

(511)

**07**

Filteri, patrone za filtere, materijali i aparati za filtriranje, posebno za mašine sa unutrašnjim sagorijevanjem, filteri (dijelovi mašina ili motora), uređaji protiv zagađivanja motora i mašina.

**12**

Vozila; oprema za pokretanje po tlu, vazduhu ili vodi.

(111) **BAZ 059340** (181) 2015-12-01  
 (210) BAZ059340A (220) 2005-12-01  
 (151) 2010-03-17

(732) **LEVI STRAUSS & CO. a Delaware corporation**

**Levi's Plaza, 1155 Battery Street,  
 San Francisco, California 94111**

**US**

(740) Rizah Pašalić i Inja Pašalić

(540)

**LEVI STRAUSS  
 SIGNATURE**

(511)

**25**

Odjeća, obuća i pokrivala za glavu.

(111) **BAZ 059341** (181) 2015-12-01  
 (210) BAZ059341A (220) 2005-12-01  
 (151) 2010-03-24

(732) **LEVI STRAUSS & CO. a Delaware corporation**

**Levi's Plaza, 1155 Battery Street,  
 San Francisco, California 94111**

**US**

(740) Rizah Pašalić i Inja Pašalić

(540)

**LEVI'S ENGINEERED  
 JEANS**

(511)

**25**

Odjeća, obuća i pokrivala za glavu.

(111) **BAZ 059342** (181) 2015-12-01  
 (210) BAZ059342A (220) 2005-12-01  
 (151) 2010-03-17

(732) **LEVI STRAUSS & CO. a Delaware corporation**

**Levi's Plaza, 1155 Battery Street,  
 San Francisco, California 94111**

**US**

(740) Rizah Pašalić i Inja Pašalić

(540)

**SHRINK-TO-FIT**

(511)

**25**

Odjeća, obuća i pokrivala za glavu.

(111) **BAZ 059343** (181) 2015-12-01  
 (210) BAZ059343A (220) 2005-12-01  
 (151) 2010-03-24

(732) **LEVI STRAUSS & CO. a Delaware corporation**

**Levi's Plaza, 1155 Battery Street,  
 San Francisco, California 94111**

**US**

(740) Rizah Pašalić i Inja Pašalić

(540)



(531) 25.01; 27.01; 27.05;

(511)

**25**

Odjeća, obuća i pokrivala za glavu.

(111) **BAZ 059344** (181) 2015-12-01  
 (210) BAZ059344A (220) 2005-12-01  
 (151) 2010-03-17

(732) **LEVI STRAUSS & CO. a Delaware corporation**

**Levi's Plaza, 1155 Battery Street,  
 San Francisco, California 94111**

**US**

(740) Rizah Pašalić i Inja Pašalić

(540)

**RED TAB**

(511)

**25**

Odjeća, obuća i pokrivala za glavu.

(111) **BAZ 059345** (181) 2015-12-01  
 (210) BAZ059345A (220) 2005-12-01  
 (151) 2010-02-25

(732) **KT & G CORPORATION  
 (manufactures and merchants)**

**100, Pyeongchon-dong, Daedeok-gu,  
 Daejeon**

**KR**

(740) „INTELBIRO” d.o.o.

(540)



(531) 26.03; 27.05;

(511)

**34**

Duhan; cigarete; cigare; duhan za šmrkanje, hartija za cigarete; lule za pušenje; filteri za cigarete; kutije za cigarete ili tabakere (koje nisu od plemenitih materijala); vrećice i kutije za duhan; upaljači za cigarete (koji nisu od plemenitih materijala); šibice; sredstva za čišćenje lula za pušenje; pepeljare (koje nisu od plemenitih materijala) za pušače, sjekači za cigare.

(111) **BAZ 059347** (181) 2015-12-01  
 (210) BAZ059347A (220) 2005-12-01  
 (151) 2010-02-25

(732) **KT & G CORPORATION**  
**(manufactures and merchants)**  
**100, Pyeongchon-dong, Daedeok-gu,**  
**Daejeon**  
**KR**

(740) "INTELBIRO" d.o.o.  
 (540)



(531) 26.04, 27.01; 27.05;

(511)

**34**

Duhan; cigarete; cigare; duhan za šmrkanje, hartija za cigarete; lule za pušenje; filteri za cigarete; kutije za cigarete ili tabakere (koje nisu od plemenitih materijala); vrećice i kutije za duhan; upaljači za cigarete (koji nisu od plemenitih materijala); šibice; sredstva za čišćenje lula za pušenje; pepeljare (koje nisu od plemenitih materijala) za pušače, sjekači za cigare.

(111) **BAZ 059348** (181) 2015-12-02  
 (210) BAZ059348A (220) 2005-12-02  
 (151) 2010-03-23

(300) BG  
 2005-07-20  
 80278

(732) **The Procter & Gamble Company**  
**One Procter & Gamble Plaza,**  
**Cincinnati, Ohio 45202**  
**US**

(740) Dr DIANA PROTIĆ-TKALČIĆ  
 (540)

## DISCREET MULTIFORM

(511)

**05**

Proizvodi za žensku higijenu, uključujući higijensku zaštitu za gaćice, higijenske rupčice i tampone, higijenske gaćice, interlabijalne uloške za žensku higijenu.

(111) **BAZ 059351** (181) 2015-12-05  
 (210) BAZ059351A (220) 2005-12-05  
 (151) 2010-03-16

(732) **SHARP KABUSHIKI KAISHA (SHARP CORPORATION)**  
**22-22, Nagaike-cho, Abeno-ku,**  
**Osaka**  
**JP**

(740) Dr DIANA PROTIĆ-TKALČIĆ  
 (540)

## AQUOS

(511)

**09**

Aparati za snimanje, prenos ili reprodukciju zvuka ili slika, televizijski prijemnici, LCD televizijski prijemnici, LCD televizijski prijemnici koji imaju konektorski terminal personalnog računara, monitori, DVD plejeri, televizija za zadnju (pozadinsku) projekciju, projektori i dijelovi i oprema za prethodno navedene proizvode.

(111) **BAZ 059352** (181) 2015-12-05  
 (210) BAZ059352A (220) 2005-12-05  
 (151) 2010-03-10

(732) **The Procter & Gamble Company**  
**One Procter & Gamble Plaza,**  
**Cincinnati, Ohio 45202**  
**US**

(740) Dr DIANA PROTIĆ-TKALČIĆ  
 (591) tamno zelena, žuta, narandžasta, bijela  
 (540)



(531) 01.01; 29.01;

(511)

**03**

Preparati za pranje i bijeljenje i ostale tvari za pranje; preparati za čišćenje, poliranje, odmaščivanje i struganje; sapuni.

(111) **BAZ 059353** (181) 2015-12-05  
 (210) BAZ059353A (220) 2005-12-05  
 (151) 2010-03-16

(732) **The “Old Bushmills” Distillery Co. Limited**

**Bushmills, Co. Antrim, Northern Ireland**

**GB**

(740) Dragan Mićunović

(540)

## BLACK BUSH

(511)

**33**

Alkoholni napitci; viski; pića na bazi viskija.

(111) **BAZ 059354** (181) 2015-12-05  
 (210) BAZ059354A (220) 2005-12-05  
 (151) 2010-02-23

(732) **The “Old Bushmills” Distillery Co. Limited**

**Bushmills, Co. Antrim, Northern Ireland**

**GB**

(740) Dragan Mićunović

(540)

## BUSHMILLS

(511)

**33**

Alkoholni napitci; viski; pića na bazi viskija.

(111) **BAZ 059357** (181) 2015-12-06  
 (210) BAZ059357A (220) 2005-12-06  
 (151) 2010-03-09

(732) **AstraZeneca AB**

**SE 151 85 Södertälje**

**SE**

(740) Nedim Krilić

(540)

## ZACTIMA

(511)

**05**

Farmaceutski preparati i supstance za liječenje i preveniranje raka.

(111) **BAZ 059368** (181) 2015-12-09  
 (210) BAZ059368A (220) 2005-12-09  
 (151) 2010-03-12

(732) **GENERAL BISCUITS BELGIE**

**De Beukelaer-Pareinlaan 1, B-2200 Herentals**

**BE**

(740) Nedim Krilić

(591) žuta, smeđa, narandžasta, plava, bijela, crvena

(540)



(531) 01.01.; 08.01; 25.01; 27.05; 29.01;

(511)

**30**

Biskviti, krekeri.

(111) **BAZ 059369** (181) 2015-12-09  
 (210) BAZ059369A (220) 2005-12-09

(151) 2010-03-12

(732) **GENERAL BISCUITS BELGIE**  
**De Beukelaer-Pareinlaan 1, B-2200**  
**Herentals**

**BE**

(740) Nedim Krilić

(591) žuta, smeđa, narandžasta, plava, bijela, crvena

(540)



(531) 08.01;19.03; 27.05, 29.01;

(511)

**30**

Biskviti, krekeri.

(111) **BAZ 059370** (181) 2015-12-09  
 (210) BAZ059370A (220) 2005-12-09

(151) 2010-03-09

(300) GR

2005-11-28

182354

(732) **HALCOR METAL WORKS S.A.**  
**2-4 Mesogeion Avenue, Athens**  
**Tower, 115 27 Athens**

**GR**

(740) Rizah Pašalić i Inja Pašalić

(591) narandžasta, bijela

(540)

(531) 27.05; 29.01;

(511)

**06**

Bakarne cijevi sa zaštitnim omotačem na bazi plastike.

(111) **BAZ 059377** (181) 2015-12-12  
 (210) BAZ059377A (220) 2005-12-12

(151) 2010-03-16

(732) **J. Choo (Jersey) Limited**  
**Whiteley Chambers, Don Street, St.**  
**Helier, Jersey, JE4 9WG**

**GB**

(740) Dragan Mićunović

(540)

**CHOO**

(511)

**03**

Sapuni, parfimerijski proizvodi, eterična ulja, kozmetički proizvodi, losioni za kosu, losioni za tijelo, losioni za stopala; proizvodi za njegu zubi; kreme za obuću, laštila za obuću, vosak za obuću; preparati za njegu noktiju; lak za nokte; laštilo za nokte; odstranjivač laka i laštila za nokte; talk puder; preparati za izlaganje suncu; preparati za tamnjenje na suncu; kamen plavućac; brusni papir.

**09**

Sunčane naočale, dioptrijske naočale, torbice i okviri za sunčane i dioptrijske naočale, kodirane bankovne kartice; električni aparati i instrumenti, aparati za snimanje, prijenos i reprodukciju zvuka i slika, magnetni nosači podataka, diskovi za snimanje; presnimljeni CD-i, CD-ROMovi, kasete i diskovi; zaštitna obuća.

**18**

Koža i imitacije kože, proizvodi napravljeni od ovih materijala; kovčezi, putne torbe, ručne torbice, kese, novčanici, kozmetičke torbice, etuii za vizit-kartice, neseseri, kožne futrole za ključeve, kutije za šešire, kišobrani, suncobrani, štapovi za hodanje.

**25**

Odjeća, obuća i pokrivala za glavu.

(111) **BAZ 059379** (181) 2015-12-12  
 (210) BAZ059379A (220) 2005-12-12  
 (151) 2010-03-10

(732) **NOVARTIS VACCINES AND  
 DIAGNOSTICS S.r.l.**  
**Via Fiorentina 1, 53100 Siena**  
**IT**

(740) "Linea Sušić" d.o.o.  
 (540)

## VAXEM-HIB

(511)

**05**

Farmaceutski proizvodi; vakcine; pomoćna sredstva koja se upotrebljavaju sa vakcinama.

(111) **BAZ 059380** (181) 2015-12-12  
 (210) BAZ059380A (220) 2005-12-12  
 (151) 2010-03-23

(732) **OÜ KRIMELTE**  
**Suur-Paala 10, 13619 Tallinn**  
**EE**

(740) "Linea Sušić" d.o.o.  
 (540)

## REMONTIX

(511)

**17**

Guma, gutaperka, biljna smola, azbest, tinjac i proizvodi od tih materijala koji nisu obuhvaćeni drugim klasama; proizvodi od poluobrađene plastike; materijali za nepropusno zatvaranje, za brtvljenje i za izolaciju; nemetalne savitljive cijevi.

(111) **BAZ 059381** (181) 2015-12-12  
 (210) BAZ059381A (220) 2005-12-12  
 (151) 2010-03-10

(732) **OÜ KRIMELTE**  
**Suur-Paala 10, 13619 Tallinn**  
**EE**

(740) "Linea Sušić" d.o.o.  
 (540)

## PENOSIL

(511)

**17**

Guma, gutaperka, biljna smola, azbest, tinjac i proizvodi od tih materijala koji nisu obuhvaćeni drugim klasama; proizvodi od poluobrađene plastike; materijali za nepropusno zatvaranje, za brtvljenje i za izolaciju; nemetalne savitljive cijevi.

(111) **BAZ 059382** (181) 2015-12-13  
 (210) BAZ059382A (220) 2005-12-13  
 (151) 2010-03-10

(732) **ZVEČEVO prehrambena industrija  
 d.d.**  
**Kralja Zvonimira 1, 34000 Požega**  
**HR**

(740) Dr DIANA PROTIĆ-TKALČIĆ  
 (591) crvena, zlatna, zelena, žuta, smeđa, narančasta, bijela  
 (540)



(531) 05.07; 27.05; 29.01;

(511)

**30**

Čokolada.

(111) **BAZ 059383** (181) 2015-12-13  
 (210) BAZ059383A (220) 2005-12-13  
 (151) 2010-03-10

(732) **ZVEČEVO prehrambena industrija d.d.**

**Kralja Zvonimira 1, 34000 Požega  
 HR**

(740) Dr DIANA PROTIĆ-TKALČIĆ  
 (591) crvena, zlatna, zelena, žuta, smeđa  
 (540)



(531) 05.07; 27.05; 29.01;

(511)

**30**

Čokolada.

(111) **BAZ 059385** (181) 2015-12-13  
 (210) BAZ059385A (220) 2005-12-13  
 (151) 2010-03-11

(732) **ZVEČEVO prehrambena industrija d.d.**

**Kralja Zvonimira 1, 34000 Požega  
 HR**

(740) Dr DIANA PROTIĆ-TKALČIĆ  
 (591) crvena, zlatna, smeđa, bež, bijela, crna  
 (540)



(531) 05.07; 27.05; 29.01;

(511)

**30**

Čokolada.

(111) **BAZ 059384** (181) 2015-12-13  
 (210) BAZ059384A (220) 2005-12-13  
 (151) 2010-03-11

(732) **ZVEČEVO prehrambena industrija d.d.**

**Kralja Zvonimira 1, 34000 Požega  
 HR**

(740) Dr DIANA PROTIĆ-TKALČIĆ  
 (591) crvena, zlatna, zelena, žuta, smeđa, bež  
 (540)



(531) 05.07; 27.05; 29.01;

(511)

**30**

Čokolada.

(111) **BAZ 059386** (181) 2015-12-13  
 (210) BAZ059386A (220) 2005-12-13  
 (151) 2010-03-11

(732) **ZVEČEVO prehrambena industrija d.d.**

**Kralja Zvonimira 1, 34000 Požega  
 HR**

(740) Dr DIANA PROTIĆ-TKALČIĆ  
 (591) crvena, zlatna, smeđa, žuta, bijela, crna, zelena  
 (540)



(531) 05.07; 27.05; 29.01;

(511)

**30**

Čokolada.



(111) **BAZ 059388** (181) 2015-12-13  
 (210) BAZ059388A (220) 2005-12-13  
 (151) 2010-03-11

(732) **ZVEČEVO prehrambena industrija d.d.**

**Kralja Zvonimira 1, 34000 Požega  
 HR**

(740) Dr DIANA PROTIĆ-TKALČIĆ

(591) crvena, zlatna, smeđa, žuta, bijela, zelena

(540)



(531) 05.07;; 27.05; 29.01;

(511)

**30**

Čokolada.

(111) **BAZ 059389** (181) 2015-12-13  
 (210) BAZ059389A (220) 2005-12-13  
 (151) 2010-03-11

(732) **ZVEČEVO prehrambena industrija d.d.**

**Kralja Zvonimira 1, 34000 Požega  
 HR**

(740) Dr DIANA PROTIĆ-TKALČIĆ

(591) crvena, zlatna, smeđa, bež, plava

(540)



(531) 05.07; 27.05; 29.01;

(511)

**30**

Čokolada.

(111) **BAZ 059395** (181) 2015-12-14  
 (210) BAZ059395A (220) 2005-12-14  
 (151) 2010-03-24

(732) **UPM-Kymmene Corporation**

**Eteläesplanadi 2, 00130 Helsinki  
 FI**

(740) Dr DIANA PROTIĆ-TKALČIĆ

(540)

**UPM**

(511)

**01**

Mehanička pulpa, hemijska pulpa, pulpa od recikliranih vlakana.

**09**

Mikročipovi; električna kola, rezonantna kola; nosioci podataka čitljivi radiofrekvencijom, i pripadajući uređaji za takvo čitanje i snimanje podataka.

**16**

Papir, karton, kutije, valovite ploče, proizvodi od ukalupljene pulpe, papir za štampu; proizvodi i materijali za pakovanje, ne od metala; proizvodi za umotavanje za industriju napravljeni od papira ili plastike; materijali za džakove i vreće; fleksibilni materijali za pakovanje, plastični listovi i mreže; vakumirani laminatni proizvodi; plastika sa mjehurićima/čelijama i vakum kese; papirni džakovi i vreće; kontejneri od valovitog materijala; materijali za umotavanje namotani na koturove i koturovi za industriju papira i industriju materijala za pakovanje; pakovanja za aseptičke tekućine; samoljepljivi laminati; tanki reljefni papir; kancelarijski pribor; papir, karton i etikete koji se isporučuju namotani na koturove sa ljepljivom ili silikonskom podlogom.

**19**

Drvena građa, uključujući rezanu građu i obrađenu građu; šperploča; furnir; drvena vrata i prozori; okvirovi za vrata i prozore, ne od metala; poluobrađeni proizvodi i komponente za gradnju; drveni kalupi za krovne vijence i za građevinarstvo; papir za gradnju i krovni pokrivači i podloge; paneli, daske od iverice, daske od presovanih vlakana za mehaničku obradu drveta; daske od ljepljenog laminata.

**40**

Procesi proizvodnje papira i daske.

(111) **BAZ 059397** (181) 2015-12-14  
 (210) BAZ059397A (220) 2005-12-14  
 (151) 2010-03-23  
 (300) SE  
 2005-06-20  
 2005/04469  
 (732) **Assa Abloy IP AB**  
**Box 70340, 107 23 Stockholm**  
**SE**  
 (740) "Linea Sušić" d.o.o.  
 (591) plava, nijanse plave, bijela  
 (540)



(531) 24.15; 26.15; 27.05; 29.01

(511)

**06**

Metalna vrata; metalni okviri za vrata; metalni kosturi za vrata.

**09**

Aparati i instrumenti za kontrolu (inspekciju); električni uređaji za otvaranje vrata; električni uređaji za zatvaranje vrata.

(111) **BAZ 059398** (181) 2015-12-15  
 (210) BAZ059398A (220) 2005-12-15  
 (151) 2010-03-23

(732) **Genzyme Corporation**  
**500 Kendall Street, Cambridge,**  
**Massachusetts 02142**

**US**

(740) Dr DIANA PROTIĆ-TKALČIĆ

(540)

**MABCAMPATH**

(511)

**05**

Terapeutska antitijela za upotrebu kao anti-limfocitni agent.

(111) **BAZ 059399** (181) 2015-12-15  
 (210) BAZ059399A (220) 2005-12-15  
 (151) 2010-03-24

(732) **UPM Raflatac Oy**  
**Tesomankatu 31, 33310 Tampere**  
**FI**

(740) Dr DIANA PROTIĆ-TKALČIĆ

(540)

**Raflink**

(511)

**16**

Papir, karton i proizvodi od tih materijala koji nisu obuhvaćeni drugim klasama; štamparski proizvodi; proizvodi za uvezivanje knjiga; fotografije; pribor za pisanje; ljepila (ljepljive tvari) za papirne proizvode ili za kućanstvo; slikarski pribor; kistovi; pisače mašine i kancelarijski pribor (osim namještaja); oprema za nastavu i obuku (osim aparata); plastični materijali za ambalažu (koji nisu obuhvaćeni drugim klasama); štamparska slova; klišeji; samoljepljivi laminati u formi koturova, listova i etiketa; etikete i laminati sigurnosni i protiv krađe napravljeni od papira ili kartona.

(111) **BAZ 059400** (181) 2015-12-15  
 (210) BAZ059400A (220) 2005-12-15  
 (151) 2010-03-23

(732) **COLGATE-PALMOLIVE COMPANY**  
**300 Park Avenue, New York, N.Y.**  
**10022**

**US**

(740) DAMIR TKALČIĆ

(591) crvena, narandžasta, žuta, plava, bijela, siva, bež, crna, smeđa

(540)



(531) 03.13;25.03; 27.05; 27.07; 29.01;

(511)

**03**

Proizvodi za njegu usta, uključujući proizvode za njegu zuba.

(111) **BAZ 059401** (181) 2015-12-15  
 (210) BAZ059401A (220) 2005-12-15  
 (151) 2010-03-24

(732) **COLGATE-PALMOLIVE COMPANY**  
**300 Park Avenue, New York, N.Y.**  
**10022**

**US**

(740) DAMIR TKALČIĆ  
 (591) crvena, narandžasta, žuta, plava, bijela, siva,  
 bež, zelena, crna, smeđa  
 (540)



(531) 03.13.; 25.03; 27.05; 27.07; 29.01;

(511)

**03**

Proizvodi za njegu usta, uključujući proizvode za njegu zuba.

(111) **BAZ 059408** (181) 2015-12-20  
 (210) BAZ059408A (220) 2005-12-20  
 (151) 2010-03-09

(732) **Lidl Stiftung & Co. KG**  
**Stiftsbergstrasse 1, D-74167**  
**Neckarsulm**

**DE**

(740) Nedim Krilić  
 (540)

**BLUEDINO**

(511)

**29**

Mlijeko i mliječni proizvodi.

(111) **BAZ 059416** (181) 2015-12-20  
 (210) BAZ059416A (220) 2005-12-20  
 (151) 2010-03-16

(732) **Lidl Stiftung & Co. KG**  
**Stiftsbergstrasse 1, D-74167**  
**Neckarsulm**

**DE**

(740) Nedim Krilić  
 (540)



(531) 21.03; 26.15; 27.03; 27.05;

(511)

**29**

Mlijeko i mliječni proizvodi.

**30**

Čokolada i čokoladni proizvodi; jestivi led.

(111) **BAZ 059417** (181) 2015-12-20  
 (210) BAZ059417A (220) 2005-12-20  
 (151) 2010-03-09

(732) **Lidl Stiftung & Co. KG**  
**Stiftsbergstrasse 1, D-74167**  
**Neckarsulm**

**DE**

(740) Nedim Krilić  
 (540)



(531) 26.04; 26.11; 27.05;

(511)

**29**

sve vrste riba i ribljih proizvoda.

**31**

žive ribe i živi ljuskari (rakovi), riblja jaja (ikra).

(111) **BAZ 059420** (181) 2015-12-20  
 (210) BAZ059420A (220) 2005-12-20  
 (151) 2010-03-22

(732) **Lidl Stiftung & Co. KG**  
**Stiftsbergstrasse 1, D-74167**  
**Neckarsulm**  
**DE**

(740) Nedim Krilić  
 (540)

## ANIMALLOW

(511)

**30**

Slatkiši sa ušećerenim voćem, šećerlame, bombone.

(111) **BAZ 059425** (181) 2015-12-20  
 (210) BAZ059425A (220) 2005-12-20  
 (151) 2010-03-23

(300) BX  
 2005-09-09  
 772309

(732) **Ampa Ltd.**  
**5, Sapir Street, P.O. Box 12540,**  
**Herzliya Pituach 46733**

**IL**

(740) "ŽIVKO MIJATOVIĆ & PARTNERS" d.o.o.  
 Sarajevo

(540)



(531) 26.01; 26.13; 27.05;

(511)

**09**

Znanstveni, nautički, geodetski, fotografski, kinematografski, optički, instrumenti za vaganje, instrumenti za mjerenje, instrumenti za signalizaciju, aparati za kontrolu (instrumenti za inspekciju), instrumenti za pomoć (instrumenti za spašavanje života) i aparati i instrumenti za obuku; aparati i instrumenti za sprovođenje, distribuciju, mijenjanje, skladištenje, kontrolu i upravljanje (regulaciju) električne struje; aparati za za snimanje, prijenos, reprodukciju

zvuka i slike; magnetni nosači podataka, fonografski zapisi; automati i mehanizmi za automatske uređaje koji se pokreću uz prethodno ubacivanje kovanica; registarske kase, računala, aparati za obradu podataka i kompjuteri; aparati za gašenje požara; električni i elektronski uređaji za uništavanje insekata i

**10**

Kirurški, medicinski, zubarski i veterinarski instrumenti i aparati, umjetni udovi, oči i zubi; ortopedski proizvodi; materijali za šivanje rana.

**11**

Instalacije za rasvjetu, grijanje, proizvodnju pare, kuhanje, hlađenje, sušenje, ventilaciju, vodoopskrbu i sanitarije, klima uređaji i instalacije.

(111) **BAZ 059426** (181) 2015-12-21

(210) BAZ059426A (220) 2005-12-21

(151) 2010-03-22

(732) **Speed Channel, Inc. a Delaware company**

**10201 West Pico Boulevard, Los Angeles, California 90035**

**US**

(740) Dr DIANA PROTIĆ-TKALČIĆ

(540)



(531) 26.04;27.05;

(511)

**38**

Usluge televizijskog prenosa.

**41**

Usluge u vezi sa razonodom, u smislu televizijskog programiranja; pružanje on-line informacija iz oblasti sporta i zabave putem Interneta.

(111) **BAZ 059430** (181) 2015-12-21  
 (210) BAZ059430A (220) 2005-12-21  
 (151) 2010-02-25

(732) **British American Tobacco (Brands) Inc.**

**2711 Centerville Road, Suite 300,  
 Wilmington, Delaware 19808**

**US**

(740) "ŽIVKO MIJATOVIĆ & PARTNERS" d.o.o.  
 Sarajevo

(540)



(531) 25.07

(511)

**34**

Cigarete, duhan, proizvodi od duhana, artikli za pušače, upaljači, šibice.

(111) **BAZ 059431** (181) 2015-12-21  
 (210) BAZ059431A (220) 2005-12-21  
 (151) 2010-03-22

(732) **SUZUKI MOTOR CORPORATION**

**300 Takatsuka-cho, Hamamatsu-shi,  
 Shizuoka-ken**

**JP**

(740) "ŽIVKO MIJATOVIĆ & PARTNERS" d.o.o.  
 Sarajevo

(540)

**SPLASH**

(511)

**12**

Vozila; uređaji za kretanje po zemlji, vodi ili vazduhu; dijelovi i mehanizmi za navedenu robu.

(111) **BAZ 059435** (181) 2015-12-22  
 (210) BAZ059435A (220) 2005-12-22  
 (151) 2010-03-30

(732) **NISSAN JIDOSHA KABUSHIKI  
 KAISHA (also trading as NISSAN  
 MOTOR CO. LTD)**

**No.2, Takaracho, Kanagawa-ku,  
 Yokohama-shi, Kanagawa-ken, 220-  
 8623**

**JP**

(740) „INTELBIRO” d.o.o.

(540)

**NOTE**

(511)

**12**

Brodovi i čamci i njihovi dijelovi i oprema, automobili i namjenska vozila; vagoneti, kamioni, furgoni, viljuškari, traktori za vuču, traktori i strukturni dijelovi istih; motocikli, bicikli i njihovi dijelovi i oprema; seoska kolica bez osovine; istovarivači za automobile, naprave za guranje automobila, naprave za vučenje automobila, traktori (vučne mašine), motori za kopnena vozila, prijenosni uređaji, amortizeri, kočioni mehanizmi, motori na naizmjeničnu i jednosmjernu struju za kopnena vozila.

(111) **BAZ 059436** (181) 2015-12-22  
 (210) BAZ059436A (220) 2005-12-22  
 (151) 2010-03-09

(732) **Novartis AG  
 4002 Basel**

**CH**

(740) "INTELBIRO" d.o.o.

(540)

**LIORESAL**

(511)

**05**

Farmaceutski preparati.

(111) **BAZ 059437** (181) 2015-12-22  
 (210) BAZ059437A (220) 2005-12-22  
 (151) 2010-03-05

(732) **Novartis AG**  
**4002 Basel**  
**CH**

(740) "INTELBIRO" d.o.o.  
 (540)

## SINTROM

(511)

**05**

Farmaceutski preparati.

(111) **BAZ 059457** (181) 2015-12-23  
 (210) BAZ059457A (220) 2005-12-23  
 (151) 2010-03-05

(732) **Lidl Stiftung & Co. KG**  
**Stiftsbergstrasse 1, D-74167**  
**Neckarsulm**

**DE**

(740) Nedim Krilić  
 (540)

## KINGFRAIS

(511)

**29**

meso, riba, perad i divljač; mesni ekstrakti; želei, džemovi, kompoti; jaja, mlijeko i mliječni proizvodi; jestiva ulja i masti.

(111) **BAZ 059479** (181) 2015-12-23  
 (210) BAZ059479A (220) 2005-12-23  
 (151) 2010-03-05

(732) **Lidl Stiftung & Co. KG**  
**Stiftsbergstrasse 1, D-74167**  
**Neckarsulm**

**DE**

(740) Nedim Krilić  
 (540)

## DUC DE COEUR

(511)

**29**

Mlijeko i mliječni proizvodi.

(111) **BAZ 059480** (181) 2015-12-23  
 (210) BAZ059480A (220) 2005-12-23  
 (151) 2010-03-22

(732) **Lidl Stiftung & Co. KG**  
**Stiftsbergstrasse 1, D-74167**  
**Neckarsulm**

**DE**

(740) Nedim Krilić  
 (540)

## DROPVARIÉTÉ

(511)

**30**

poslastice i slatkiši, posebno likvoris (slatkiši od slatkog korijena), bombone, žvakaće gume sa dodatkom voća.

(111) **BAZ 059494** (181) 2015-12-23  
 (210) BAZ059494A (220) 2005-12-23  
 (151) 2010-03-05

(732) **Lidl Stiftung & Co. KG**  
**Stiftsbergstrasse 1, D-74167**  
**Neckarsulm**

**DE**

(740) Nedim Krilić  
 (540)

## FAVORINA

(511)

**30**

poslastice.

(111) **BAZ 059500** (181) 2015-12-23  
 (210) BAZ059500A (220) 2005-12-23  
 (151) 2010-03-05

(732) **Lidl Stiftung & Co. KG**  
**Stiftsbergstrasse 1, D-74167**  
**Neckarsulm**

**DE**

(740) Nedim Krilić

(540)



(531) 04.05; 27.05;

(511)

**30**

Slastičarski proizvodi; slatkiši, posebno lilihip.

(111) **BAZ 059501** (181) 2015-12-23

(210) BAZ059501A (220) 2005-12-23

(151) 2010-03-05

(732) **Lidl Stiftung & Co. KG**

**Stiftsbergstrasse 1, D-74167  
Neckarsulm**

**DE**

(740) Nedim Krilić

(540)

## CIRCUSS

(511)

**29**

sušeni, prženi, soljeni i/ili začinjani kikiriki, bademi, orasi, cashew orasi; čips i štapići od krompira; proizvodi od krompira spravljeni primjenom procesa istiskivanja; tijesta od pečenog krompira.

**30**

proizvodi od riže, pšenice i kukuruza spravljeni procesom istiskivanja; kukuruzne kokice i pahuljice.

(111) **BAZ 059508** (181) 2015-12-23

(210) BAZ059508A (220) 2005-12-23

(151) 2010-03-05

(732) **Lidl Stiftung & Co. KG**

**Stiftsbergstrasse 1, D-74167  
Neckarsulm**

**DE**

(740) Nedim Krilić

(540)

## FRUIT-JUMBO

(511)

**29**

Mlijeko i mliječni proizvodi.

(111) **BAZ 059509** (181) 2015-12-23

(210) BAZ059509A (220) 2005-12-23

(151) 2010-03-05

(732) **BELUPO - lijekovi i kozmetika d.d.**

**Danica 5, 48000 Koprivnica**

**HR**

(740) "INTELBIRO" d.o.o.

(540)

## PROTECTA

(511)

**05**

Farmaceutski proizvodi, kardio-vaskularni lijekovi.

(111) **BAZ 059512** (181) 2015-12-26

(210) BAZ059512A (220) 2005-12-26

(151) 2010-03-22

(732) **Lidl Stiftung & Co. KG**

**Stiftsbergstrasse 1, D-74167  
Neckarsulm**

**DE**

(740) Nedim Krilić

(540)

## POWERSHINE

(511)

**03**

sredstva za pranje, a posebno: sredstva za pranje u obliku praška, naročito deterdženti i sredstva za pranje u obliku tečnosti; sredstva za čišćenje, a posebno: višenamjenski agensi za čišćenje; sredstva za ribanje, a posebno: sredstva za ribanje u obliku praška i mlijeko za ribanje; toaletni proizvodi za čišćenje, a posebno oni u čvrstom obliku, kao i toaletni proizvodi u spreju; sprejevi za parfimiranje prostorija u domaćinstvu.

(111) **BAZ 059513** (181) 2015-12-27  
 (210) BAZ059513A (220) 2005-12-27  
 (151) 2010-03-05

(732) **PODRAVKA prehrambena industrija d.d.**

**Ante Starčevića 32, HR-48000 Koprivnica**

**HR**

(740) "INTELBIRO" d.o.o.  
 (591) zelena, bijela, žuta, crvena, narandžasta, siva  
 (540)



(531) 02.09; 05.09; 08.07; 27.05; 29.01;  
 (511)

**29**

Juhe, juhe od mesnih koncentrata; juhe od povrća (sastojci za pripremanje juhe od povrća); juhe od zelenja; mesne juhe (bujoni).

(111) **BAZ 059514** (181) 2015-12-27  
 (210) BAZ059514A (220) 2005-12-27  
 (151) 2010-03-30

(732) **MUELLER INDUSTRIES, INC.**  
**8285 Tournament Drive, Suite 150, Memphis, TN 38125**

**US**

(740) Dr DIANA PROTIĆ-TKALČIĆ  
 (540)

**STREAMLINE**

(511)

**06**

Metalni vodovi za tekućinu i pripadajuća oprema; bakarne cijevi; čelična, bakarna i bronzana oprema za cijevi i cjevčice; bakarne obujmice/uprte za cijevi.

**11**

Oprema za rashlađivanje i klimatizaciju zraka, uključujući ventile, filtere, cjedila, sušila, bakarnu i mesinganu opremu i otkovke.

**20**

Plastični ventili (koji nisu dijelovi mašina) i njihovi zamjenski dijelovi; plastična oprema za cijevi.

(111) **BAZ 059516** (181) 2015-12-27  
 (210) BAZ059516A (220) 2005-12-27  
 (151) 2010-03-30

(300) CT  
 2005-06-28  
 004512851

(732) **MUELLER EUROPE LIMITED**  
**Oxford Street, BILSTON, West Midlands WV14 7DS**

**GB**

(740) Dr DIANA PROTIĆ-TKALČIĆ  
 (540)



(531) 26.03; 27.05;  
 (511)

**06**

Metalne cijevi, cjevčice, oprema i obujmice/uprte za vješanje cijevi i cjevčica.

**11**

Oprema za rashlađivanje i klimatizaciju zraka, uključujući ventile, filtere, cjedila, sušila, bakarnu i mesinganu opremu i otkovke i njihove zamjenske dijelove.

**20**

Plastični ventili i njihovi zamjenski dijelovi; plastična oprema za cijevi.



(111) **BAZ 059517** (181) 2015-12-27  
 (210) BAZ059517A (220) 2005-12-27  
 (151) 2010-03-10

(732) **R.A.K. Ceramics (P.S.C.)**  
**Al Jazeira Al Hamra Main Road, Ras**  
**Al Khaimah**

**AE**

(740) Dragan Mićunović

(540)



(531) 24.09;

(511)

**08**

Escajg, to jest viljuške, noževi, kašike i predmeti za posluživanje koji nisu napravljeni od dragocjenih metala.

**21**

Kuhinjski predmeti i predmeti za domaćinstvo napravljeni od porcelana, porcelana od koštane prašine i stakla; servisi za ručavanje napravljeni od porcelana, porcelana od koštane prašine i stakla; boce.

**24**

Kuhinjski stolnjaci.

(111) **BAZ 059523** (181) 2015-12-29  
 (210) BAZ059523A (220) 2005-12-29  
 (151) 2010-03-15

(300) HR

2005-10-18

Z20051582A

(732) **BADEL 1862 d.d. vina, alkoholna i**  
**bezalkoholna pića**

**Vlaška 116, 10000 Zagreb**

**HR**

(740) „ŽIVKO MIJATOVIĆ & PARTNERS” d.o.o.  
 Sarajevo

(591) smeđa, crna

(540)



(531) 05.03; 05.05; 05.11; 29.01;

(511)

**33**

Alkoholna pića (osim piva).

**35**

Oglašavanje i reklamiranje; vođenje komercijalnih poslova; komercijalna administracija; uredski poslovi.

(111) **BAZ 059524** (181) 2015-12-29  
 (210) BAZ059524A (220) 2005-12-29

(151) 2010-03-26

(732) **COLGATE-PALMOLIVE COMPANY**  
**300 Park Avenue, NEW YORK, N.Y.**  
**10022**

**US**

(740) DAMIR TKALČIĆ

(540)

**COLGATE TIME**  
**CONTROL**

(511)

**03**

nemedicinski proizvodi za njegu usta, paste za zube, vode za ispiranje usta, proizvodi za njegu zuba.

(111) **BAZ 059526** (181) 2015-12-29  
 (210) BAZ059526A (220) 2005-12-29  
 (151) 2010-03-26

(732) **A.P. Moller-Marsk A/S**  
**Esplanaden 50, DK-1098**  
**Copenhagen**  
**DK**

(740) "INTELBIRO" d.o.o.  
 (540)

## MAERSK LINE

(511)

**39**

Transport, uključujući pomorski transport, zračni transport, željeznički transport i transport kamionima, pakovanje i skladištenje roba, dostava roba, utovar i istovar tereta, prevoz tereta, iznajmljivanje kontejnera, pružanje informacija u vezi transportovanja i skladištenja, logističke usluge vezane za transportovanje i skladištenje, tegljenje, spašavanje, upravljanje i vođenje kontejnerskih terminala i terminala za zračni teret, upravljanje i vođenje luka, usluge lučkih nadležnosti, usluge brodskog brokerovanja.

(111) **BAZ 059527** (181) 2015-12-29  
 (210) BAZ059527A (220) 2005-12-29  
 (151) 2010-03-26

(732) **SHIMANO INC.**  
**3-77 Oimatsu-Cho, Sakai, Osaka**  
**JP**

(740) "INTELBIRO" d.o.o.  
 (540)

**ALFINE**

(531) 27.05;

(511)

**12**

Motorna vozila na dva točka, bicikli, i njihovi dijelovi i pribor, naročito: glavčine, glavčine zupčanika s unutarnjim zupčanjem, glavčine dinamo mašina za bicikla, brzootpuštajuće poluge glavčina, otpuštajuće poluge zupčanika, poluge za mijenjanje brzina, pomjerač lanca na prednjem mjenjaču brzina, pomjerač lanca na stražnjem

mjenjaču brzina, vodilice za lance, točkići za slobodno okretanje, točak za lanac, remenice, lanci, štitnici lanaca, kaišno kvačilo, poluge pedala, setovi poluga pedala, lančani valjak, pedale, ručice, kočione poluge, prednje kočnice, stražnje kočnice, kočioni kablovi, kočnička papuča, naplaci, točkovi, žice na točkovima, snopovi žica na točkovima, donja konzola, stubovi sjedišta, naprava za brzo podešavanje visine sjedišta, djelovi za spajanje viljuške bicikla sa ramom, amortizeri, ručke za upravljanje biciklom, spojni dio za upravljačke ručke, hvatači na upravljačkim ručkama, sjedala, kompjuterski kontrolirani pomjerači lanca na mjenjačima brzina, torbe za nošenje na točkovima bicikla, pokazivači smjera za bicikla.

(111) **BAZ 059528** (181) 2015-12-29  
 (210) BAZ059528A (220) 2005-12-29  
 (151) 2010-03-29

(732) **SHIMANO INC.**  
**3-77 Oimatsu-Cho, Sakai, Osaka**  
**JP**

(740) "INTELBIRO" d.o.o.  
 (540)



(531) 15.07; 18.01; 26.01; 26.11;

(511)

**12**

Motorna vozila na dva točka, bicikli, i njihovi dijelovi i pribor, naročito: glavčine, glavčine zupčanika s unutarnjim zupčanjem, glavčine dinamo mašina za bicikla, brzootpuštajuće poluge glavčina, otpuštajuće poluge zupčanika, poluge za mijenjanje brzina, pomjerač lanca na prednjem mjenjaču brzina, pomjerač lanca na stražnjem mjenjaču brzina, vodilice za lance, točkići za slobodno okretanje, točak za lanac, remenice, lanci, štitnici lanaca, kaišno kvačilo, poluge pedala, setovi poluga pedala, lančani valjak, pedale, ručice, kočione poluge, prednje kočnice, stražnje kočnice, kočioni kablovi, kočnička papuča, naplaci, točkovi, žice na točkovima, snopovi žica na točkovima, donja konzola, stubovi sjedišta, naprava za brzo podešavanje visine sjedišta, djelovi za spajanje viljuške bicikla sa ramom, amortizeri, ručke za upravljanje biciklom, spojni dio za upravljačke ručke, hvatači na upravljačkim ručkama, sjedala, kompjuterski kontrolirani pomjerači lanca na mjenjačima brzina, torbe za nošenje na točkovima bicikla, pokazivači smjera za bicikla.

(111) **BAZ 059553** (181) 2015-12-30  
 (210) BAZ059553A (220) 2005-12-30  
 (151) 2010-03-17

(732) **Lidl Stiftung & Co. KG**  
**Stiftsbergstr. 1, 74167 Neckarsulm**  
**DE**

(740) Nedim Krilić

(540)

## REALVALLE

(511)

**29**

Mliječni proizvodi, posebno sirevi.

(111) **BAZ 059560** (181) 2015-12-30  
 (210) BAZ059560A (220) 2005-12-30  
 (151) 2010-03-22

(732) **Lidl Stiftung & Co. KG**  
**Stiftsbergstr. 1, 74167 Neckarsulm**  
**DE**

(740) Nedim Krilić

(540)

## PIERRE DE FAUVERT

(511)

**33**

Alkoholna pića (osim piva), posebno vina.

(111) **BAZ 059562** (181) 2015-12-30  
 (210) BAZ059562A (220) 2005-12-30  
 (151) 2010-03-22

(732) **Lidl Stiftung & Co. KG**  
**Stiftsbergstr. 1, 74167 Neckarsulm**  
**DE**

(740) Nedim Krilić

(540)

## PIANOLA

(511)

**29**

Mlijeko i mliječni proizvodi.

**30**

Deserti obuhvaćeni ovom klasom; pudinzi; ovsena ili pšenična krupica (griz) sa ili bez dodatnih umaka.

(111) **BAZ 059564** (181) 2015-12-30  
 (210) BAZ059564A (220) 2005-12-30  
 (151) 2010-03-22

(732) **Lidl Stiftung & Co. KG**  
**Stiftsbergstr. 1, 74167 Neckarsulm**  
**DE**

(740) Nedim Krilić

(540)

## PASTES GOURMANDES

(511)

**30**

Sve vrste brašnatih tijesta, posebno razne tjestenine i rezanci.

(111) **BAZ 059566** (181) 2015-12-30  
 (210) BAZ059566A (220) 2005-12-30  
 (151) 2010-03-22

(732) **Lidl Stiftung & Co. KG**  
**Stiftsbergstr. 1, 74167 Neckarsulm**  
**DE**

(740) Nedim Krilić

(540)



(531) 05.05; 27.05;

(511)

**30**

Čokolada; poslastičarski proizvodi; slatkiši sa ušećerenim voćem, šećerlame, bombone, karamele i praline.

(111) **BAZ 069574** (181) 2016-01-05

(210) BAZ069574A (220) 2006-01-05

(151) 2010-03-10

(732) **R.A.K. Ceramics (P.S.C.)**

**Al Jazeera Al Hamra Main Road, Ras  
Al Khaimah**

**AE**

(740) Dragan Mićunović

(540)

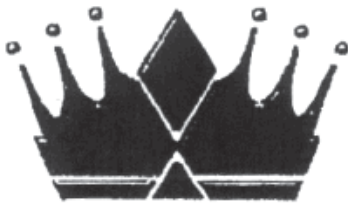

(531) 24.09;

(511)

**11**

Sanitarne instalacije, uključujući nužnike, daske za nužnike i vodokotliče; bidei, umivaonici, kade, tuš kabine, pisoari i odjeljci, kuhinjski slivnici, praonici, korita, sifoni za umivaonike i praonike.

**19**

Nemetalne pločice za zidove i podove.

**21**

Lavori; držači za sapune, stalci za ručnik, držači za toaletne maramice.

(111) **BAZ 069575** (181) 2016-01-05

(210) BAZ069575A (220) 2006-01-05

(151) 2010-03-10

(732) **R.A.K. Ceramics (P.S.C.)**

**Al Jazeera Al Hamra Main Road, Ras  
Al Khaimah**

**AE**

(740) Dragan Mićunović

(540)

**RAK CERAMICS**

(511)

**11**

Sanitarne instalacije, uključujući nužnike, daske za nužnike i vodokotliče; bidei, umivaonici, kade, tuš kabine, pisoari i odjeljci, kuhinjski slivnici, praonici, korita, sifoni za umivaonike i praonike.

**19**

Nemetalne pločice za zidove i podove.

**21**

Lavori; držači za sapune, stalci za ručnik, držači za toaletne maramice.

(111) **BAZ 069581** (181) 2016-01-06

(210) BAZ069581A (220) 2006-01-06

(151) 2010-03-10

(732) **Cirrus System, LLC (a Delaware  
limited liability company)**

**2000 Purchase Street, Purchase,  
New York, New York 10577-2509**

**US**

(740) Dr DIANA PROTIĆ-TKALČIĆ

(540)

**CIRRUS**

(511)

**09**

Znanstveni aparati i instrumenti; magnetske podloge za snimanje, akustične ploče; automati i mehanizmi za automatske uređaje koji se pokreću uz prethodno ubacivanje kovanica; registarske blagajne; oprema za obradu podataka; kompjuteri, kompjuterski hardver, kompjuterski softver i kompjuterski programi; telekomunikacioni i električni aparati i instrumenti; mašine za računanje; aparati za snimanje, prenos, reprodukciju podataka uključujući zvuk i slike; podrška (hardverska/softverska) za snimanje na magnetske medije; aparati za praćenje, upravljanje i analizu finansijskih računa preko globalne kompjuterske mreže; kompjuterski hardver i softver za razvoj, održavanje i upotrebu lokalnih i širokoprostornih kompjuterskih mreža; sistemi za čitanje memorijskih kartica i sistemi za čitanje podataka iz memorije uključujući memorije sa integriranim kolima i memorije na bankovnim karticama; elektronske publikacije koje se mogu učitati/presnimiti; uređaji za štampanje, uključujući uređaje za štampanje za sisteme za obradu podataka i finansijske transakcione sisteme; uređaji za bankovne institucije; koderi i dekoderi; modemi; kompjuterski hardver i softver za obezbjeđivanje transakcija plaćanja elektronskim putem; kompjuterski hardver i softver za šifriranje, šifarski ključevi, digitalni certifikati, digitalni potpisi, softver za sigurno pohranjivanje, pronalaženje, čitanje i prenos povjerljivih informacija o kupcima koje koriste individualne osobe, bankovne i finansijske institucije;

magnetske kodirane kartice i kartice koje sadrže čip sa integrisanim kolima ("smart" kartice); potrošačke kartice, bankovne kartice, kreditne kartice, debitne kartice, kartice sa čipovima, kartice sa prethodno pohranjenim novčanim iznosima, kartice sa elektronskim podacima, kartice za plaćanje i potpuno kodirane kartice za plaćanje; bankovne kartice uključujući štampane bankovne kartice i bankovne kartice koje imaju magnetske memorije i memorije od integrisanih kola; čitači kartica, čitači magnetskih kartica, čitači kartica sa elektronskim podacima, oprema za čitače magnetskih kartica, oprema za čitače kartica sa elektronskim podacima, jedinice za elektronsko šifriranje, kompjuterski hardverski dijelovi, kompjuterski terminali, kompjuterski softver za upotrebu u finansijskim, bankovnim i telekomunikacionim uslugama; kompjuterski softver koji je namijenjen za obezbjeđivanje interakcije "smart" kartica sa terminalima i čitačima; kompjuterski čipovi ugrađeni u telefone i druge komunikacione uređaje; telekomunikaciona oprema; terminali za rad na mjestu gdje se odvija transakcija prodaje (point-of-sale terminali) i kompjuterski softver za prenos, prikaz i memorisanje transakcija, identifikacionih i finansijskih informacija za upotrebu u finansijskim, bankovnim i telekomunikacionim uslugama; identifikacioni uređaji na bazi radio frekvencije (transponderi); elektronski verifikacioni uređaji za verifikaciju autentičnosti potrošačkih kartica, bankovnih kartica, kreditnih kartica, debitnih kartica i kartica za plaćanje; uređaji za upisivanje sadržaja na kartice; mašine za izdavanje novca; mašine za izdavanje raznih sitnih proizvoda; kompjuterski periferalni uređaji i elektronski proizvodi, uključujući kalkulator, džepne planere, lične digitalne asistente (PDA), alarme i džepne baterije.

### 36

Osiguranje; finansijski poslovi; monetarni poslovi; finansijske usluge; bankovne i kreditne usluge; usluge obezbjeđivanja kreditnih kartica, debitnih kartica, potrošačkih kartica, kartica sa prethodno pohranjenim novčanim iznosima; omogućavanje pristupa uslugama bankarskim, naplatnim, kreditnim, uplate, isplate, refundiranja troškova, pohrane depozitnih vrijednosti; usluge plaćanja računa; usluge kreditnih kartica, debitnih kartica, potrošačkih kartica, pre-paid kartica i kartica sa prethodno pohranjenom vrijednosti; usluge verifikacije čekova i unovčavanja čekova; usluge bankovnih mašina koje na ulazu prihvataju kartice; procesiranje finansijskih transakcija i putem on-line kompjuterskih baza podataka ili preko telekomunikacionih veza, i na mjestu prodaje; usluge procesiranja finansijskih transakcija za vlasnike kartica putem bankovnih mašina koje na ulazu prihvataju kartice; obezbjeđivanje podataka o stanju na računu, uloženom ili podignutom iznosu novca za vlasnike kartica putem bankovnih mašina koje na ulazu prihvataju kartice; usluge poravnanja i autorizacije; usluge osiguranja putovanja; usluge izdavanja i naplate putnih čekova i putnih vaučera; usluge provjere vjerodostojnosti lica koje plaća račun; verifikacija finansijskih informacija; šifriranje i dešifriranje finansijskih informacija; održavanje finansijskih podataka; usluge elektronskog prenosa novčanih sredstava i usluge mijenjanja novca; diseminacija finansijskih informacija preko Interneta i drugih kompjuterskih mreža; usluge plaćanja sa udaljenog mjesta; usluge elektronskih novčarki sa prethodno pohranjenim vrijednostima; obezbjeđivanje usluga elektronskog prenosa novčanih sredstava i novca; usluge elektronskog plaćanja; usluge telefonskih poziva na bazi ranije plaćenih kartica; usluge plaćanja troškova, i usluge autorizacije transakcija i

poravnanja; obezbjeđivanje usluga debitnih i kreditnih kartica pomoću identifikacionih uređaja na bazi radio frekvencije (transponderi); obezbjeđivanje usluga debitnih i kreditnih kartica pomoću komunikacionih i telekomunikacionih uređaja; obezbjeđivanje usluga osiguranja putovanja; obezbjeđivanje usluga verifikacije čekova; obezbjeđivanje usluga izdavanja i naplate koje se sve odnose na putne čekove i putne vaučere; obezbjeđivanje finansijskih usluga za podršku maloprodajnih usluga preko mobilnih telekomunikacionih sredstava, uključujući usluge plaćanja preko bežičnih uređaja; obezbjeđivanje finansijskih usluga za podršku maloprodajnih usluga on-line, preko mreža ili drugih elektronskih sredstava uz korištenje elektronski digitaliziranih informacija; usluge razmjene vrijednosti, uključujući sigurnu razmjenu vrijednosnih sredstava, uključujući elektronski novac, preko kompjuterskih mreža dostupnu preko "smart" kartica; usluge plaćanja računa koje se obezbjeđuju preko web-sajta; on-line bankarstvo; finansijske usluge obezbjeđene putem telefona i putem globalne kompjuterske mreže ili Interneta; obezbjeđivanje finansijskih usluga putem globalne kompjuterske mreže ili Interneta; usluge upravljanja nekretninama; usluge nabavke, prodaje i kupovine nekretnina; usluge osiguranja nekretnina; usluge osiguranja za vlasnike nekretnina; usluge osiguranja koje se odnose na nekretnine; finansiranje nekretnina; mešetaranje nekretninama; procjena nekretnina; usluge agencija za nekretnine; obezbjeđivanje usluga procjene nekretnina; administriranje nekretnina; administriranje finansijskih usluga koje se odnose na nekretnine; obezbjeđivanje kredita za nekretnine; finansijske usluge koje se osnose na gradnju i razvoj nekretnina; finansijske mešetarske usluge za nekretnine; finansijske usluge koje se odnose na nekretnine i građevine; finansijske usluge za kupovinu nekretnina; organizovanje kreditnih pozajmica koje kao zalog imaju nekretnine; organizovanje dijeljenog vlasništva nad nekretninama; organizovanje finansiranja za kupovinu nekretnina; pomoć u traženju i nabavci nekretnina; ulaganje kapitala u nekretnine; usluge investiranja u komercijalne nekretnine; finansijske usluge koje se odnose na nabavku nekretnina; finansijske usluge koje se odnose na prodaju nekretnina; finansijska procjena nekretnina koje su u vlasništvu na neograničeno vrijeme (freehold); finansijska procjena nekretnina koje su u vlasništvu na ograničeno vrijeme (leasehold); organizovanje izdavanja nekretnina; organizovanje zakupa nekretnina; zakup vlasništva; zakup vlasništva nekretninama; zakup vlasništva nekretnina koje je na neograničeno vrijeme (freehold); usluge upravljanja nekretninama koje se odnose na transakcije nekretnina; procjena vlasništva; upravljanje portfolijem vlasništva; upravljanje vlasništvom; savjetodavne usluge koje se odnose na vlasništvo nekretnina; savjetodavne usluge koje se odnose na procjenu nekretnina; savjetodavne usluge koje se odnose na nekretnine privrednih subjekata; kompjuterizovane informacione usluge koje se odnose na nekretnine; konsultantske usluge koje se odnose na nekretnine; obezbjeđivanje informacija koje se odnose na nekretnine; obezbjeđivanje informacija koje se odnose na tržište vlasništva; usluge istraživanja koje se odnose na nabavku nekretnina; usluge istraživanja koje se odnose na aukciju nekretnina.

(111) **BAZ 069583** (181) 2016-01-10  
 (210) BAZ069583A (220) 2006-01-10  
 (151) 2010-03-10

(732) **UNILEVER N.V.**  
**Weena 455, 3013 AL Rotterdam**  
**NL**

(740) "ŽIVKO MIJATOVIĆ & PARTNERS" d.o.o.  
 Sarajevo

(540)

## ELASTOSILK

(511)

**03**

Sapuni; preparati za čišćenje; parfimerijski proizvodi; eterična ulja, dezodoransi i preparati protiv znojenja; proizvodi za njegu kose; preparati za bojenje kose, boje za kosu, losioni za kosu, preparati za kovrčanje kose, šamponi, kondicioneri, sprejevi za kosu, talk za kosu, proizvodi za friziranje, lakovi za kosu, pjene za kosu, gelovi za sjaj kose, gelovi za kosu, preparati za ovlaživanje kose, tečni preparati za njegu kose; preparati za tretman očuvanja kvalitete kose; preparati za tretman isušene kose; ulja za kosu, tonik za kosu, kreme za kosu, preparati za kupanje i/ili tuširanje; nemedicinski toaletni preparati; preparati za njegu kože; kozmetički preparati; prethodno navlažene ili impregnirani

(111) **BAZ 069586** (181) 2016-01-13  
 (210) BAZ069586A (220) 2006-01-13  
 (151) 2010-03-24

(732) **MARS, INCORPORATED**  
**6885 Elm Street, 22101-3883 McLean,**  
**VA**  
**US**

(740) Nedim Krilić

(540)



(531) 03.01;08.07; 25.01; 27.05;

(511)

**31**

Poljoprivredni, povrtlarski i šumski proizvodi, te sjemenje i bobice obuhvaćene ovom klasom; žive životinje, ptice i ribe; hrana za životinje, ptice i ribe te preparati obuhvaćeni ovom klasom koji se koriste kao dodaci navedenoj hrani; slad; sipina kost; kosti za pse; stelja za životinje; svježe voće i povrće.

(111) **BAZ 069587** (181) 2016-01-13

(210) BAZ069587A (220) 2006-01-13

(151) 2010-03-29

(300) HR

2005-07-13

Z20051051A

(732) **Gastro Grupa d.o.o.**

**Ulica grada Vukovara 271/VI, 10000**  
**Zagreb**

**HR**

(740) "INTELBIRO" d.o.o.

(540)

## VITALLY

(511)

**29**

Meso, riba, perad i divljač; mesni ekstrakti; konzervirano, sušeno i kuhano voće i povrće; hladetina (želei), džemovi, kompoti; jaja, mlijeko i mliječni proizvodi; jestiva ulja i masti.

**30**

Kava, čaj, kakao, šećer, riža, tapioka, sago, nadomjesci kave; brašno i proizvodi od žitarica, kruh, kolači, slastice, bomboni, sladoled; med, sirup od melase; kvasac, prašak za dizanje; sol, slačica (senf), ocat, umaci (začini) mirodije; led za hlađenje.

**32**

Pivo; mineralne i gazirane vode te ostala bezalkoholna pića; voćni napici i voćni sokovi; sirupi i ostali pripravci za pripremu napitaka.

---

---

(111) **BAZ 069588** (181) 2016-01-13

(210) BAZ069588A (220) 2006-01-13

(151) 2010-03-29

(300) HR

2005-07-13

Z20051050A

(732) **Gastro Grupa d.o.o.**

**Ulica grada Vukovara 271/VI, 10000  
Zagreb**

**HR**

(740) "INTELBIRO" d.o.o.

(540)

## HIGY

(511)

### 03

preparati za bijeljenje i ostale tvari za pranje rublja; preparati za čišćenje, poliranje, odmašćivanje i struganje; sapuni; parfimerijski proizvodi, eterična ulja, kozmetički proizvodi, losioni za kosu; proizvodi za njegu zubi.

### 05

farmaceutski i veterinarski proizvodi; higijenski proizvodi za upotrebu u medicini; dijetne tvari za medicinske potrebe, hrana za dojenčad; flasteri, materijal za previjanje; materijali za plombiranje zubi i za zubne otiske; dezinfekcijska sredstva; proizvodi za uništavanje životinjskih štetočina; fungicidi, herbicidi.

### 16

papir, karton i proizvodi od tih materijala koji nisu obuhvaćeni drugim razredima; tiskarski proizvodi; proizvodi za uvezivanje knjiga; fotografije; pribor za pisanje; ljepila (ljepljive tvari) za papirne proizvode ili za kućanstvo; slikarski pribor; kistovi; pisaci strojevi i uredski pribor (osim namještaja); oprema za nastavu i obuku (osim aparata); plastični materijali za ambalažu (koji nisu obuhvaćeni drugim razredima); tiskarska slova; klišeji.

---

---

(111) **BAZ 069590** (181) 2016-01-13

(210) BAZ069590A (220) 2006-01-13

(151) 2010-03-26

(300) HR

2005-07-13

Z20051048A

(732) **Gastro Grupa d.o.o.**

**Ulica grada Vukovara 271/VI, 10000  
Zagreb**

**HR**

(740) "INTELBIRO" d.o.o.

(540)

## GASTRO CLUB

(511)

### 08

ručni alati i sprave s ručnim pokretanjem; noževi, vilice i žlice; hladno oružje; britve, mehaničke i električne sprave za brijanje.

### 21

pribor i posuđe za kućanstvo ili za kuhinju (koji nisu od plemenitih metala niti su presvućeni plemenitim metalom); češljevi i spužve; četke (osim kistova); materijali za četke; pribor za čišćenje; žica za struganje parketa; sirovo ili poluobrađeno staklo (osim građevinskog stakla); stakleni proizvodi, porculanski i keramički proizvodi koji nisu obuhvaćeni drugim razredima.

### 30

kava, čaj, kakao, šećer, riža, tapioka, sago, nadomjesci kave; brašno i proizvodi od žitarica, kruh, kolači, slastice; bomboni; sladoled; med, sirup od melase; kvasac, prašak za dizanje; sol, slačica (senf); ocat, umaci (začini); mirodije; led za hlađenje.

### 33

alkoholna pića (osim piva).

(111) **BAZ 069591** (181) 2016-01-13  
 (210) BAZ069591A (220) 2006-01-13  
 (151) 2010-03-26  
 (300) HR  
 2005-07-13  
 Z20051047A

(732) **Gastro Grupa d.o.o.**  
**Ulica grada Vukovara 271/VI, 10000**  
**Zagreb**  
**HR**

(740) "INTELBIRO" d.o.o.  
 (591) smeđa, bijela  
 (540)



(531) 24.09; 27.05; 29.01;  
 (511)

**35**  
 oglašavanje i reklamiranje, vođenje komercijalnih poslova, komercijalna administracija, uredski poslovi, usluge nabave za treće, usluge kupnje proizvoda i usluga za druga poduzeća.

**39**  
 usluge distribucije prehrambenih proizvoda, robe i pića hotelima, restoranima i kafićima.

(111) **BAZ 069592** (181) 2016-01-13  
 (210) BAZ069592A (220) 2006-01-13  
 (151) 2010-03-26  
 (300) HR  
 2005-07-13  
 Z20051046A

(732) **Gastro Grupa d.o.o.**  
**Ulica grada Vukovara 271/VI, 10000**  
**Zagreb**  
**HR**

(740) "INTELBIRO" d.o.o.  
 (540)

## GASTRO GRUPA

(511)

**35**  
 oglašavanje i reklamiranje, vođenje komercijalnih poslova, komercijalna administracija, uredski poslovi, usluge nabave za treće, usluge kupnje proizvoda i usluga za druga poduzeća.

**39**  
 usluge distribucije prehrambenih proizvoda, robe i pića hotelima, restoranima i kafićima.

(111) **BAZ 069595** (181) 2016-01-17  
 (210) BAZ069595A (220) 2006-01-17  
 (151) 2010-03-10

(732) **Sapphire Technology Limited**  
**Unit 1912, 19/F., Shatin Galleria, 18-**  
**24 Shan Mei Street, Fo Tan, Shatin,**  
**New Territories**

**HK**

(740) DAMIR TKALČIĆ  
 (591) plava, crvena, bijela  
 (540)





(531) 26.01;26.13; 27.05; 29.01;

(511)

**09**

Kompjuterske grafičke kartice, magnetski nosioci podataka, diskovi za snimanje, magnetske kartice za memorisanje kompjuterskih informacija; kompjuterski softver i kompjuterske igre; sve sadržano u klasi 9.

---

(111) **BAZ 069596** (181) 2016-01-17

(210) BAZ069596A (220) 2006-01-17

(151) 2010-03-22

(732) **TOYOTA JIDOSHA KABUSHIKI  
KAISHA (also trading as TOYOTA  
MOTOR CORPORATION)**

**1, Toyota-cho, Toyota-shi, Aichi-ken  
JP**

(740) Dragan Mićunović

(540)

## AYGO

(511)

**12**

Automobili i konstruktivni dijelovi.

---

(111) **BAZ 069597** (181) 2016-01-17

(210) BAZ069597A (220) 2006-01-17

(151) 2010-03-29

(732) **Verizon Trademark Services LLC  
1320 North Court House Road,  
Arlington, Virginia 22201**

**US**

(740) Dragan Mićunović

(540)

## VERIZON BUSINESS

(511)

**09**

Proizvodi za telekomunikacije i informacione tehnologije; oprema, komponente, napajanja i sistemiza telekomunikacije i informacione tehnologije, posebno, pejdžeri, telefoni, telefonski komutatori, periferijska oprema za upotrebu u lokalnim mrežama i regionalna mreža; koaksilni i kablovi od optičkih vlakana i adapteri, kompjuteri, mikrokompjuteri, monitori, kompjuterske displej jedinice, zvučnici, mikrofoni, kompjuterski mediji za čuvanje podataka, kompjuterske memorije, kompjuterska periferija i modemi; televizori

i televizijska periferna oprema, posebno, kamere, podešavačke kutije, daljinski upravljači za interaktivnu i ne-interaktivnu upotrebu, kompjuterski programi za upotrebu u telekomunikacijama, poslovanju, finansijama, programi za pristup globalnim kompjuterskim mrežama ili interaktivnim kompjuterskim komunikacionim mrežama; mašinski-čitljive, magnetski kodovane kartice, uključujući telefonske kartice i kreditne kartice; audio i video; audio i video snimci u oblasti telekomunikacija, informacione tehnologije, sigurnosti, vesti, sporta, zabave, kulture, poslovanja i finansija, vremenskih izveštaja i putovanja; slušalice za telefone, muziku i igranje; filteri za komunikacije glasom i podatcima; džekovi; grupni džekovi; spojnice i reglete za upotrebu sa telekomunikacionim žica i kablova; ruteri i mrežni prolazi za telekomunikacionu i kompjutersku upotrebu; serveri za štampanje; veb kamere; CD čitači; MP3 čitači; DVD čitači; PC kartice; uređaji i instrumenti za praćenje vremenskih prilika; kamere i oprema za obradu fotografija; radio primopredajnici; snimači glasa; GPS/mapirajući uređaji; sigurnosni sistemi; kartice sa podatcima; pametne kartice; EVDO kartice sa podacima; GSM SPRS UMTS kartice sa podacima; SIM kartice; Kompjuterski softver u oblasti umrežavanja podataka, kompjuterske telefonije, e-berze, kompjuterske i mrežne sigurnosti, elektronskih poruka, faks prenosa, stonih video-konferencija, saradnička razmene podataka i za obezbeđivanje pristupa bazama podataka.

**16**

Štampane stvari, posebno, telefonski imenici, knjige, informacioni bilteni, pamfleti, brošure, štampane stranice i kartice, materijal za obrazovanje i obuku svi u oblasti telekomunikacija, informacione tehnologije, sigurnosti, vesti, sporta, zabave, kulture, poslovanja i finansija, vremenskih izveštaja i putovanja; ne-magnetski kodovane papirne i plastične kartice korišćene kao telefonske kartice i kreditne kartice i u druge svrhe; Štampani materijal, posebno, magazini i novine o robi i uslugama iz oblasti telekomunikacija.

**35**

Usluge oglašavanja i usluge telefonskog imenika, posebno, predstavljanje roba i usluga trećih lica kroz štampano oglašavanje, štampane imenike, preko kodovanih medija, diseminacijom materijala putem komunikacionih mreža, uključujući i globalne komunikacione mreže; poslovni menadžment i konsultantske usluge, isključujući poljoprivredni poslovni menadžment i konsultantske usluge; poslovne informacione usluge u oblasti telekomunikacija, oglašavanja, informacionih tehnologija, marketinga i bliskih oblasti, pružanje informacija putem telefona ili drugih komunikacionih mreža iz oblasti telekomunikacija, informacionih tehnologija, vesti, sporta, zabave, kulture, poslovanja i finansija, vremenskih izveštaja i putovanja; usluge naplate; usluge obrade podataka, maloprodajne usluge, kataloške usluge, usluge telefonskog naručivanja i usluge elektronskog naručivanja u oblasti telekomunikacija, informacionih tehnologija, i robe uopšte, usluge lizinga opreme u oblasti telekomunikacija, informacione tehnologije i kancelarijske opreme; on-lajn maloprodajne radnje sa muzikom, igrama i video-materijalima koje je moguće učitavati.

**36**

Bankarske usluge, finansijski menadžment, informacione usluge i usluge ulaganja, menadžment nekretnina, izdavanje, brokerske, i savetodavne usluge, usluge kreditnih kartica, usluge telefonskih kartica, naročito, usluge pripejd i postpejd kartica koje se nude preko ne-magnetski

kodiranih kartica i preko magnetski kodiranih pripejd kartica sa učitanoj vrednošću; usluge elektronske trgovine, naročito, usluge obrade elektronskih debitnih i kreditnih kartica, usluge transfera fondova i usluge obrade plaćanja.

### 37

Postavljanje, održavanje i popravka za telekomunikacije, kod kompjuterskog hardvera i softvera, audio, video i interaktivnih uređaja, komponentata, napajanja i sistema, kao i srodnih uređaja, komponentata, napajanja i sistema.

### 38

Usluge telekomunikacija i informacione tehnologije, posebno, prenos glasa, podataka, slika, audio, video i informacija putem telefona, televizije i globalne komunikacione mreže; usluge lične komunikacije; usluge pejdžera; lizing telekomunikacione opreme, napajanja i sistema; usluge elektronske pošte; usluge televizijskog prenosa; pružanje vesti i informacija putem telefona, televizije i globalne komunikacione mreže; pružanje informacija imenika putem telefona, televizije i globalne komunikacione mreže; pružanje multikorisničkog interaktivnog pristupa globalnoj komunikacionoj mreži; prenos i emitovanje audio i video programa svih vrsta putem telefona, televizije, i globalne komunikacione mreže; usluge Internet okosnice, posebno, brza linija ili serijske veze koje stvaraju glavni prolaz u okviru mreže; video i audio telekonferencije putem Interneta, usluge Asinhronog Transfer Moda (ATM), usluge Digitalnih Mreža Integrisanih Usluga (ISDN), Internet Protokol (IP) komunikacione usluge, usluge Virtualne Privatne Mreže (VPN) i usluge privatne linije; pružanje usluga telekomunikacionih mrežnih prolaza i usluge povezivanja protokolom prenosa okvira radi prenosa podataka; usluga prenosa paketa elektronskih podataka; usluge komutacije glasa, podataka, video i multimedija; omogućavanje telekomunikacionog povezivanja na Internet i na druge kompjuterizovane komunikacije, podatke i bežične mreže; pružanje multikorisničkog pristupa bežičnoj komunikacionoj mreži; pružanje faks usluga; pružanje usluga skladištenja elektronskih podataka za treća lica; telekomunikacione usluge, posebno, pružanje mrežnog prolaza za povezivanje nezavisnih telekomunikacionih i kompjuterskih mreža radi podele Internet saobraćaja; usluge govorne pošte; telekomunikacione usluge, posebno, pružanje besplatnih usluga i usluga usmeravanja poziva; usluge centara za poruke u vidu telefonskih govornih poruka; usluge video i audio konferencija i konferencija telefonskih podataka; bežične telekomunikacione usluge, posebno bežični prenos zvuka i podataka; telekomunikacione usluge, posebno pružanje glasa putem Internet protokola; pružanje mrežnog pristupa u cilju razmene Internet saobraćaja između prenosnika Internet saobraćaja; usluge elektronskih poruka.

### 41

Usluge obrazovanja i zabave, posebno, usluge televizijske i video produkcije, pružanje vesti, zabave, i opštih informacija putem telefona, televizije, i globalne komunikacione mreže; sponzorisanje sporta, obrazovnih i zabavnih programa i događaja.

### 42

Usluge hostinga veb stranica, usluge dizajniranja veb stranica, rad na elektronskim informacionim mrežama; konsalting usluge i usluge dizajna u oblasti informacionih tehnologija, kompjuterskog programiranja, telekomunikacija, komunikacionih mreža, kompjuterizovanih komunikacija, usluge menadžmenta centara podataka i globalne komunikacione mreže; obezbeđivanje usluga centara

podataka; usluge kolokacije, posebno, obezbeđivanje sigurne opreme kontrolisane okruženjem i pružanje tehničkog nadzora telekomunikacione opreme trećih lica; hosting, skladištenje i održavanje veb sajtova, veb centara, elektronske pošte, elektronskih grupa, list servera kao i digitalne sadržine i podataka trećih lica; usluge Provajdera Aplikativnih Usluga (ASP), posebno hosting kompjuterskih softverskih aplikacija za treća lica; usluge autentifikacije u oblasti telekomunikacija i mreža; obezbeđivanje softvera za mrežno računovodstvo koji se ne može učitivati sa Interneta u oblasti sigurnosnih komunikacija i mreže podataka; dizajn u oblasti kompjuterizovanih komunikacija i mreže podataka; obezbeđivanje informacija u oblasti mrežnih usluga kompjuterizovanih komunikacija i usluga centara podataka; sigurnosne usluge za kompjuterizovane komunikacione mreže; davanje informacija u oblasti Interneta i sigurnosti mreža i sigurnog prenosa podataka i informacija; konsalting usluge u oblasti Interneta i usluge mrežne sigurnosti, usluge sigurnosti informacija, usluge sigurnog prenosa podataka i informacija i usluge šifrovanja i dešifrovanja podataka; usluge hitnog odgovora i oporavka od kraha telekomunikacionog sistema; i savetodavne usluge u oblasti hitnog odgovora i oporavka od kraha telekomunikacionog sistema; pružanje usluga korisničke autentifikacije trećim licima u oblasti mrežnih komunikacija putem glasa i podataka; nadgledanje mreže podataka u sigurnosne svrhe, uključujući obezbeđivanje mrežnih barijera; konsalting usluge u oblasti sigurnosti kompjuterizovanih komunikacionih mreža.

(111) **BAZ 069600** (181) 2016-01-17

(210) BAZ069600A (220) 2006-01-17

(151) 2010-03-31

(732) **Saudi Technologies Est.**

**Office No. 209, 2nd floor, Kaki  
Center, Madina Road, P.O. Box #  
18686 Jeddah 21425**

**SA**

(740) Dragan Mićunović

(591) plava, crvena, žuta, siva

(540)



(531) 01.15; 27.05; 29.01;

(511)

**04**

Industrijska ulja i masti.

(111) **BAZ 069602** (181) 2016-01-18  
 (210) BAZ069602A (220) 2006-01-18  
 (151) 2010-03-09

(732) **British American Tobacco (Brands) Inc.**

**2711 Centerville Road, Suite 300,  
 Wilmington, Delaware 19808**

**US**

(740) "ŽIVKO MIJATOVIĆ & PARTNERS" d.o.o.  
 Sarajevo

(540)



(531) 03.01; 24.09; 25.01; 27.05;

(511)

**34**

Cigarete, duvan, proizvodi od duvana, artikli za pušače, upaljači, šibice.

(111) **BAZ 069603** (181) 2016-01-18  
 (210) BAZ069603A (220) 2006-01-18  
 (151) 2010-03-12

(732) **KESTEN d.o.o.**

**Vitez 72250, PC 96**

**BA**

(740) NEMA ZASTUPNIKA

(591) crvena

(540)



(531) 27.03; 27.05; 29.01;

(511)

**20**

Proizvodnja namještaja i sličnih proizvoda od drveta, tekstila, spužve, metala.

**35**

Grupiranje raznih proizvoda i prodaja za treće osobe.

(111) **BAZ 069606** (181) 2016-01-20  
 (210) BAZ069606A (220) 2006-01-20  
 (151) 2010-03-23

(732) **JOCKEY INTERNATIONAL, INC.**

**2300 60th Street, Kenosha,  
 Wisconsin 53141**

**US**

(740) Rizah Pašalić i Inja Pašalić

(540)



(531) 01.15;

(511)

**25**

Donji i gornji dijelovi donjeg veša i čarape za muškarce, žene, dječake i djevojčice; kratke pantalone (šorcevi), košulje; sportska odjeća za muškarce i žene, naročito bokserski šorcevi, biciklistički šorcevi, gimnastički šorcevi, pantalone, puloveri, sportske košulje, donji dijelovi trenerki, gornji dijelovi trenerke, šorcevi za treniranje, trenerke, majice sa kratkim rukavima, majice bez rukava, odjeća za džoging, odjeća za zagrijavanje; dugačak donji veš; odjeća za spavanje; noćna odjeća, pidžame; sve vrste spavaćica; penjoari (ogrtači koji se nose preko spavaćice); ženska intimna garderoba, naročito gaćice, brushalteri, bodi sa ugrađenim hulahopkama (bodi-stoking), halteri, objedinjeni komadi donjeg veša kao što su potkošulje sa ugrađenim brushalterima, potkošulje, slipovi, steznici, kratke majice, najlon čarape, hulahopke i sve vrste ženskih čarapa; šeširi i kape kao dijelovi odjeće; jakne; pantalone; sportske pantalone; odjeća za plivanje, naročito kupaći kostimi, kupaće gaće i kupaći šorc; motociklističke jakne; jakne za golf; radna odijela; odjeća za malu djecu i bebe, naročito košulje, džemper, kompleti sa donjim delovima, donji delovi, platnene portikle, šeširi, obuća za bebe, rukavice, kompleti sa tregericama, dječja odijela iz jednog dijela, skafanderi za bebe, odijela bez nogavica za pužanje, odjeća za noć i za spavanje, haljine, ogrtači, platnene pelene i nepropusne gaćice koje se koriste preko pelena.

(111) **BAZ 069607** (181) 2016-01-20  
 (210) BAZ069607A (220) 2006-01-20  
 (151) 2010-03-22

(732) **JOCKEY INTERNATIONAL, INC.**

**2300 60th Street, Kenosha,  
 Wisconsin 53141**

**US**

(740) Rizah Pašalić i Inja Pašalić

(540)



(531) 01.15;

(511)

**35**

Usluge u vezi sa tradicionalnim radnjama za prodaju na malo, radnjama za prodaju na malo «onlajn» (preko Interneta), i «kupovinom iz fotelje» iz oblasti odjevnih predmeta, donjeg veša, i rublja za domaćinstvo; usluge maloprodaje putem direktnog obraćanja od strane nezavisnih komercijalista u vezi sa odjećom, donjim vešom i rubljem za domaćinstvo; podsticajni nagradni programi za treća lica u cilju promocije prodaje odjeće, donjeg veša i rublja za domaćinstvo.

(111) **BAZ 069608** (181) 2016-01-20

(210) BAZ069608A (220) 2006-01-20

(151) 2010-03-17

(732) **Lidl Stiftung & Co. KG**

**Stiftsbergstr. 1, D-74172 Neckarsulm**

**DE**

(740) Nedim Krilič

(540)

**BLEU VILLE**

(511)

**29**

Mlijeko i mliječni proizvodi.

(111) **BAZ 069609** (181) 2016-01-20

(210) BAZ069609A (220) 2006-01-20

(151) 2010-03-29

(732) **SHIMANO INC.**

**3-77 Oimatsu-Cho, Sakai, Osaka**

**JP**

(740) "INTELBIRO" d.o.o.

(540)

**ALFINE**

(531) 27.05;

(511)

**09**

Električni akumulatori za bicikle, aparati za upozoravanje na krađu, električni kablovi, kompjuteri za bicikle, indikatori brzine, aparati za mjerenje udaljenosti, aparati za snimanje udaljenosti, pokazivači udaljenosti, automatski indikatori pritiska u gumama za bicikle, kacige za bicikle, naočale, naočale za sunce, zaštitne naočale i okviri, znakovi, odjeća za zaštitu od nesreća, okviri za naočale.

(111) **BAZ 069610** (181) 2016-01-20

(210) BAZ069610A (220) 2006-01-20

(151) 2010-03-29

(732) **SHIMANO INC.**

**3-77 Oimatsu-Cho, Sakai, Osaka**

**JP**

(740) "INTELBIRO" d.o.o.

(540)



(531) 27.05;

(511)

**12**

Motorna vozila na dva točka, bicikli, i njihovi dijelovi i pribor, naročito: glavčine, glavčine zupčanika s unutarnjim zupčanjem, glavčine dinamo mašina za bicikla, brzootpuštajuće poluge glavčina, otpuštajuće poluge zupčanika, poluge za mijenjanje brzina, pomjerač lanca na prednjem mjenjaču brzina, pomjerač lanca na stražnjem mjenjaču brzina, vodilice za lance, točkići za slobodno

okretanje, točak za lanac, remenice, lanci, štitnici lanaca, kaišno kvačilo, poluge pedala, setovi poluga pedala, lančani valjak, pedale, ručice, kočione poluge, prednje kočnice, stražnje kočnice, kočioni kablovi, kočnička papuča, naplaci, točkovi, žice na točkovima, snopovi žica na točkovima, donja konzola, stubovi sjedišta, naprava za brzo podešavanje visine sjedišta, djelovi za spajanje viljuške bicikla sa ramom, amortizeri, ručke za upravljanje biciklom, spojni dio za upravljačke ručke, hvatači na upravljačkim ručkama, sjedala, kompjuterski kontrolirani pomjerači lanca na mjenjačima brzina, torbe za nošenje na točkovima bicikla, pokazivači smjera za bicikla.

(111) **BAZ 069611** (181) 2016-01-20

(210) BAZ069611A (220) 2006-01-20

(151) 2010-03-29

(732) **SHIMANO INC.**

**3-77 Oimatsu-Cho, Sakai, Osaka**

**JP**

(740) "INTELBIRO" d.o.o.

(540)



(531) 27.05;

(511)

**12**

Motorna vozila na dva točka, bicikli, i njihovi dijelovi i pribor, naročito: glavčine, glavčine zupčanika s unutarnjim zupčanjem, glavčine dinamo mašina za bicikla, brzootpuštajuće poluge glavčina, otpuštajuće poluge zupčanika, poluge za mijenjanje brzina, pomjerač lanca na prednjem mjenjaču brzina, pomjerač lanca na stražnjem mjenjaču brzina, vodilice za lance, točkici za slobodno okretanje, točak za lanac, remenice, lanci, štitnici lanaca, kaišno kvačilo, poluge pedala, setovi poluga pedala, lančani valjak, pedale, ručice, kočione poluge, prednje kočnice, stražnje kočnice, kočioni kablovi, kočnička papuča, naplaci, točkovi, žice na točkovima, snopovi žica na točkovima, donja konzola, stubovi sjedišta, naprava za brzo podešavanje visine sjedišta, djelovi za spajanje viljuške bicikla sa ramom, amortizeri, ručke za upravljanje biciklom, spojni dio za upravljačke ručke, hvatači na upravljačkim ručkama, sjedala, kompjuterski kontrolirani pomjerači lanca na mjenjačima brzina, torbe za nošenje na točkovima bicikla, pokazivači smjera za bicikla.

(111) **BAZ 069612** (181) 2016-01-23

(210) BAZ069612A (220) 2006-01-23

(151) 2010-03-23

(732) **ZVIJEZDA dioničko društvo za proizvodnju, trgovinu i usluge**

**Ul. Marijana Čavića 1, Zagreb  
HR**

(740) Dragan Mićunović

(540)

**BALANSIO**

(511)

**29**

Margarin.

(111) **BAZ 069613** (181) 2016-01-23

(210) BAZ069613A (220) 2006-01-23

(151) 2010-03-24

(732) **Compania Sud Americana de Vapores S.A.**

**Plaza Sotomayor No 50, Valparasio  
CL**

(740) "STAM" d.o.o.

(591) plava, bijela, crvena

(540)



(531) 20.05; 24.07; 27.05;29.01;

(511)

**39**

Transportne usluge kopnom, morem, vazduhom ili željeznicom; posredničke usluge vezane za transport kontejnera kopnom, morem, vazduhom ili željeznicom; provizija za teret i pošiljke; transportna provizija; aerodromske usluge; usluge morskih luka; transport putnika kopnom, morem, vazduhom ili željeznicom; iznajmljivanje kontejnera; slanje pošiljki gdje kupac plaća vozarinu; čuvanje (skladištenje) robe u kontejnerima; pakovanje robe; otprema robe; iznajmljivanje i lizing brodova i posredničke usluge koje se na to odnose; brodska provizija; iznajmljivanje (čarter) brodova i posredničke usluge koje se na to odnose; usluge otpreme i usluge linijskog transporta; istovar tereta, pošiljki i kontejnera; usluge prenošenja; usluge isporuke (robe); skladištenje robe, tereta, pošiljki i kontejnera; iznajmljivanje skladišnog prostora; usluge skladištenja; iznajmljivanje skladišta; usluge kontejnera terminala; provizije za objekte kontejnera terminala i pogodnosti ; usluge pružanja informacija za sve naprijed navedene usluge.

(111) **BAZ 069614** (181) 2016-01-23  
 (210) BAZ069614A (220) 2006-01-23  
 (151) 2010-03-24

(732) **Compania Sud Americana de Vapores S.A.**

**Plaza Sotomayor No 50, Valparasio  
 CL**

(740) "STAM" d.o.o.

(591) plava, bijela

(540)



(531) 26.04; 26.11; 27.05; 29.01;

(511)

**39**

Transportne usluge kopnom, morem, vazduhom ili željeznicom; posredničke usluge vezane za transport kontejnera kopnom, morem, vazduhom ili željeznicom; provizija za teret i pošiljke; transportna provizija; aerodromske usluge; usluge morskih luka; transport putnika kopnom, morem, vazduhom ili željeznicom; iznajmljivanje kontejnera; slanje pošiljki gdje kupac plaća vozarinu; čuvanje (skladištenje) robe u kontejnerima; pakovanje robe; otprema robe; iznajmljivanje i lizing brodova i posredničke usluge koje se na to odnose; brodska provizija; iznajmljivanje (čarter) brodova i posredničke usluge koje se na to odnose; usluge otpreme i usluge linijskog transporta; istovar tereta, pošiljki i kontejnera; usluge prenosa; usluge isporuke (robe); skladištenje robe, tereta, pošiljki i kontejnera; iznajmljivanje skladišnog prostora; usluge skladištenja; iznajmljivanje skladišta; usluge kontejnera terminala; provizije za objekte kontejnera terminala i pogodnosti ; usluge pružanja informacija za sve naprijed navedene usluge.

(111) **BAZ 069615** (181) 2016-01-23  
 (210) BAZ069615A (220) 2006-01-23  
 (151) 2010-03-24

(732) **Compania Sud Americana de Vapores S.A.**

**Plaza Sotomayor No 50, Valparasio  
 CL**

(740) "STAM" d.o.o.

(540)

## NORASIA

(511)

**39**

Transportne usluge kopnom, morem, vazduhom ili željeznicom; posredničke usluge vezane za transport kontejnera kopnom, morem, vazduhom ili željeznicom; provizija za teret i pošiljke; transportna provizija; aerodromske usluge; usluge morskih luka; transport putnika kopnom, morem, vazduhom ili željeznicom; iznajmljivanje kontejnera; slanje pošiljki gdje kupac plaća vozarinu; čuvanje (skladištenje) robe u kontejnerima; pakovanje robe; otprema robe; iznajmljivanje i lizing brodova i posredničke usluge koje se na to odnose; brodska provizija; iznajmljivanje (čarter) brodova i posredničke usluge koje se na to odnose; usluge otpreme i usluge linijskog transporta; istovar tereta, pošiljki i kontejnera; usluge prenosa; usluge isporuke (robe); skladištenje robe, tereta, pošiljki i kontejnera; iznajmljivanje skladišnog prostora; usluge skladištenja; iznajmljivanje skladišta; usluge kontejnera terminala; provizije za objekte kontejnera terminala i pogodnosti ; usluge pružanja informacija za sve naprijed navedene usluge.

(111) **BAZ 069616** (181) 2016-01-23  
 (210) BAZ069616A (220) 2006-01-23  
 (151) 2010-03-24

(732) **Compania Sud Americana de Vapores S.A.**

**Plaza Sotomayor No 50, Valparasio  
 CL**

(740) "STAM" d.o.o.

(540)

## CSAV

(511)

**39**

Transportne usluge kopnom, morem, vazduhom ili željeznicom; posredničke usluge vezane za transport kontejnera kopnom, morem, vazduhom ili željeznicom; provizija za teret i pošiljke; transportna provizija; aerodromske usluge; usluge morskih luka; transport putnika kopnom, morem, vazduhom ili željeznicom; iznajmljivanje kontejnera; slanje pošiljki gdje kupac plaća vozarinu; čuvanje (skladištenje) robe u kontejnerima; pakovanje robe; otprema robe; iznajmljivanje i lizing brodova i posredničke usluge koje se na to odnose; brodska provizija; iznajmljivanje (čarter) brodova i posredničke usluge koje se na to odnose; usluge otpreme i usluge linijskog transporta; istovar tereta, pošiljki i kontejnera; usluge prenosa; usluge isporuke (robe); skladištenje robe, tereta, pošiljki i kontejnera; iznajmljivanje skladišnog prostora; usluge skladištenja; iznajmljivanje skladišta; usluge kontejnera terminala; provizije za objekte kontejnera terminala i pogodnosti; usluge pružanja informacija za sve naprijed navedene usluge.

(111) **BAZ 069629** (181) 2016-01-27

(210) BAZ069629A (220) 2006-01-27

(151) 2010-03-23

(732) **Office Depot, Inc., a Delaware corporation**

**2200 Old Germantown Road, Delray Beach, Florida 33445**

**US**(740) "ŽIVKO MIJATOVIĆ & PARTNERS" d.o.o.  
Sarajevo

(540)

**OFFICE DEPOT**

(511)

**02**

Boje, lakovi i glazure; zaštite od hrđe te od propadanja i truljenja drva; tvari za bojanje; nagrizajuće tvari; prirodne sirove smole; metali u listovima i u prahu za slikare, dekoratere, tiskare i umjetnike.

**09**

Znanstveni, nautički, geodetski, električni, fotografski, kinematografski i optički aparati i instrumenti kao i aparati i instrumenti za vaganje, mjerenje, signalizaciju, kontrolu (inspekciju), za pomoć (spašavanje) i za obuku; aparati za snimanje, prijenos, reprodukciju zvuka i slike; magnetske podloge za snimanje, akustične ploče; automati i mehanizmi za automate; registarske blagajne, računari; oprema za obradu podataka i računala; uređaji za gašenje požara.

**16**

Papir, karton i proizvodi od tih materijala koji nisu obuhvaćeni drugim razredima; tiskarski proizvodi; proizvodi za uvez knjiga; fotografije; pribor za pisanje, ljepila (ljepljive tvari) za papirne proizvode ili za kućanstvo; slikarski pribor; kistovi; pisači strojevi i uredski pribor (osim namještaja); oprema za podučavanje i obuku (osim aparata); plastični materijali za ambalažu (koji nisu obuhvaćeni drugim razredima); tiskarska slova; klišeji.

(111) **BAZ 069640** (181) 2016-01-31

(210) BAZ069640A (220) 2006-01-31

(151) 2010-03-24

(732) **TWENTIETH CENTURY FOX FILM CORPORATION, a Delaware corporation**

**10201 West Pico Boulevard, Los Angeles, California 90035**

**US**

(740) Dr DIANA PROTIĆ-TKALČIĆ

(540)



(531) 27.05;

(511)

**38**

Usluge prenosa televizijskih programa.

**41**

Usluge zabave u obliku televizijskih programa; obezbjeđivanje televizijskih igranih filmova i video zabave putem Interneta i bežičnih komunikacionih uređaja.

(111) **BAZ 069641** (181) 2016-01-31  
 (210) BAZ069641A (220) 2006-01-31  
 (151) 2010-03-23

(732) **British American Tobacco (Brands) Inc.**

**2711 Centerville Road, Suite 300,  
 Wilmington, Delaware 19808**

**US**

(740) "ŽIVKO MIJATOVIĆ & PARTNERS" d.o.o.  
 Sarajevo

(540)



(531) 24.01; 24.17; 26.03; 27.05;

(511)

**34**

Cigarete, duhan, proizvodi od duhana, artikli za pušače,  
 upaljači, šibice.

(111) **BAZ 069673** (181) 2016-02-13  
 (210) BAZ069673A (220) 2006-02-13  
 (151) 2010-03-15

(732) **Schering Corporation**

**2000 Galloping Hill Road,  
 Kenilworth, New Jersey 07033**

**US**

(740) Nedim Krilić

(540)

**NUFLOR GOLD**

(511)

**05**

Veterinarski antibiotski preparati.

(111) **BAZ 069681** (181) 2016-02-14  
 (210) BAZ069681A (220) 2006-02-14  
 (151) 2010-03-09

(732) **PLIVA HRVATSKA d.o.o.**

**Ulica grada Vukovara 49, 10000  
 Zagreb**

**HR**

(740) Dr DIANA PROTIĆ-TKALČIĆ

(540)

**OXALIPLATIN PLIVA**

(511)

**05**

Farmaceutski proizvodi.

(111) **BAZ 069685** (181) 2016-02-14  
 (210) BAZ069685A (220) 2006-02-14  
 (151) 2010-03-22

(732) **Omnicom International Holdings Inc.**

**720 California Street, San Francisco,  
 California 94108**

**US**

(740) Dragan Mićunović

(540)

**PHD**

(511)

**35**

Planiranje, zakup i obezbjeđenje medijskog i vremena  
 za oglašavanje; istraživanje medija i savjetovanje  
 na polju medijskog planiranja i kupovine; tržišna  
 istraživanja i savjetovanje na polju medijskog planiranja i  
 kupovine; oglašavanje za druge

(111) **BAZ 069740** (181) 2016-03-03  
 (210) BAZ069740A (220) 2006-03-03  
 (151) 2010-03-29

(300) NO

2005-09-16

200509448

(732) **Telenor ASA**

**Snaroyveien 30, 1331 Fornebu**

**NO**



(740) "Linea Sušić" d.o.o.

(540)

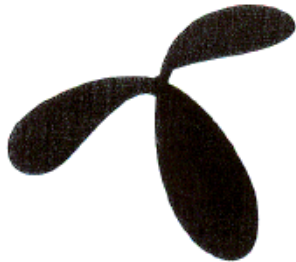

(531) 15.01;

(511)

**09**

Naučni, nautički, elektronski, fotografski, kinematografski i optički aparati i instrumenti za geodeziju, inspekciju, vaganje, mjerenje, signaliziranje, kontrolu (nadzor) spašavanja života; aparati za snimanje, prenos i reprodukciju zvuka i slika; magnetni nosači podataka, automati i mehanizmi za automatske uređaje koji se pokreću uz prethodno ubacivanje kovanica; kase, digitroni, oprema za obradu podataka i kompjuteri; aparati za prenos, prijem, pohranjivanje i pretvaranje odnosno preobrazbu govora, zvuka, slike, podataka i tekstualnih signala kod sistema komunikacije podataka i telekomunikacija; aparati za emitiranje i primanje bežičnog prenosa govora, teksta, zvuka, slika i podataka, sistemi za obradu informacija i sistemi za radio komunikaciju, telekomunikaciju i kompjutersku komunikaciju; aparati za elektronsku komunikaciju i instrumenti za telekomunikaciju i kompjutersku komunikaciju; aparati za snimanje, prenos, primanje, obradu i/ili reprodukciju zvuka, slika i/ili podataka; elektronski aparati i instrumenti uključujući kompjutere sa displejom, od kojih su svi za obradu, snimanje, pohranjivanje, prenos, primanje, pokazivanje i/ili štampanje podataka; aparati i instrumenti za prenos, pokazivanje, primanje, pohranjivanje i traženje elektronskih informacija; oprema za prepoznavanje i sintezu brojeva; elektronski interfejsi odnosno aparati za povezivanje; telefonske sekretarice; uređaji i instrumenti za traganje, identificiranje i lociranje sredstava prevoza; uređaji i instrumenti za elektronske poslovne transakcije i elektronsku trgovinu odnosno trgovinu putem elektronskih medija; sistemi dugovanja odnosno zaduženja za pozive preko centrale i telefonskih i kompjuterskih mreža; električni aparati i instrumenti za daljinski pristup informacijama na internetu; aparati i instrumenti koji prikazuju slike; elektronski aparati i instrumenti za ponovno preslušavanje telefonskih sekretarica i/ili pristup telefonskim uslugama; registrirani kompjuterski softver, odnosno programi; softver na magnetnim nosačima, magnetne trake, diskete, kasete, diskovi i uređaji za memoriju; oprema za obradu informacija šifriranja/dešifriranja podataka, zvuka i govora, kao i za video i telefaks šifriranje/dešifriranje; aparati i memorijski uređaji za obradu i upravljanje digitalnim podacima;

šifrirane komunikacione kartice, modemske kartice, mrežne kartice, telefaks kartice, telefonske kartice, kartice za račun u banci i kreditne kartice; telekomunikacione stanice, direktne linije između dvije telefonske centrale, prenosnici, prijemnici, prekidači, bazne stanice, terminali, kablovi za prenos električnog i optičkog signala; aparati i instrumenti za snimanje, reprodukciju, pohranjivanje, obradu, prijem, prenos, izmjenu, kompresiju i radio prenos podataka, zvuka i/ili slika, nepokretni i pokretni komunikacioni aparati i instrumenti, naime antene, prenosnici i prijemnici; aparati i instrumenti za nastavu i obuku.

**16**

Papir, ljepenka, karton kao i roba napravljena od tih materijala; štamparski proizvodi i štampane publikacije; štamparski proizvodi, naime priručnici, uputstva, pomagala i brošure, sva gore pomenuta roba je namijenjena za korisnike kompjutera i telekomunikacija; katalogi; oprema za nastavu i obuku (osim uređaja).

**35**

Pomoć u vođenju poslova i administracije, uredske usluge, pomoć pri vođenju poslovnih aktivnosti; kompjuterski uredski poslovi, upravljanje informacijama u vezi s informacijama pohranjenim u kompjuterima; upravljanje podacima na kompjuteru; upravljanje bazom podataka na kompjuteru; upravljanje dosjeima odnosno kartotekom na kompjuteru; upravljanje registracijama na kompjuteru; pohranjivanje u kompjuteru i nabavka poslovnih informacija; poslovanje i organizacija u vezi s interaktivnom bazom podataka informacionih usluga, pohranjivanje u kompjuter, opskrba, registarski menadžment, klasificiranje, sistematiziranje i komuniciranje informacijama na internetu; pohranjivanje informacija na kompjuterima, analiziranje i vraćanje informacija; reklamne aktivnosti; digitalna proizvodnja i objavljivanje materijala za oglašavanje.

**36**

Osiguranje; finansijski poslovi, monetarni poslovi, poslovi s nekretninama, finansijske usluge preko kompjutera, usluge plaćanja karticama; servis platnih kartica, bankovnih kartica i kreditnih kartica; elektronski novčani transferi, usluge on-line informacija u vezi sa finansiranjem, finansijskim upravljanjem koje se odnosi na telekomunikacijsku i kompjutersku komunikacijsku opremu; upravljanje nekretninama; iznajmljivanje uredskog prostora (nekretnine); konsultacije u vezi s osiguranjem.

**37**

Aktivnosti vezane za izgradnju; montiranje, instaliranje, održavanje, servis i popravke objekata i opreme u oblasti kompjutera i telekomunikacija i komunikacionih mreža; poslovi oko izgradnje instalacije i popravke; usluge pronalaženja grešaka i održavanja tehnički složene elektronske opreme, kao i opreme mjernog sistema.

**38**

Usluge emitiranja, telekomunikacione usluge, usluge komuniciranja preko kompjutera i usluge komuniciranja preko radija; informacione usluge i savjetodavne usluge koje se odnose na emitiranje, telekomunikacije, komunikacije putem kompjutera i radija; usluge poruka putem multimedija; slanje, prenos i primanje glasa, teksta, zvuka, slika i podataka putem kompjutera, slanje poruka preko elektronskih medija; usluge koje se odnose na elektronsku poštu; slanje, prenos i primanje informacija

iz baze podataka putem telekom mreže; iznajmljivanje opreme i sistema telefona, kompjutera i radio komunikacija; komunikacija na internetu i komunikacione aktivnosti preko globalne kompjuterske mreže; usluge koje se odnose na pristup kompjuterskim mrežama; komunikacija na kompjuteru i telekomunikacione usluge preko fiber optičkih mreža; rad prenosnih mreža podataka u paketu; usluge prenosa preko satelita.

**41**

Edukacione aktivnosti; aktivnosti u vezi sa obukom; aktivnosti u vezi sa zabavom; proizvodnja radio, televizijskih i video programa; iznajmljivanje audio i video snimaka, iznajmljivanje radio, televizijskih i video programa, informacione usluge na internetu u vezi sa zabavom, elektronskim igrima i usluge oko natjecanja preko međunarodnih kompjuterskih mreža; sportske aktivnosti i igre, kulturne aktivnosti, aranžmani u vezi s kulturom.

**42**

Naučna i industrijska istraživanja; kompjutersko programiranje; konsalting i savjetodavne usluge u vezi s tehničkom obradom podataka, tehničkim proračunima, kao i kompjuterskim programiranjem; konsalting u oblasti informacionih tehnologija (IT); dizajn pomoću kompjutera i tehničke aktivnosti; analiza kompjuterskih sistema za dizajniranje, rad i testiranje softvera i aplikacija; istraživanje u vezi s razvojem telekomunikacionih aparata, kompjuterskog hardvera i softvera; tehnološke usluge koje se odnose na telekomunikacije; iznajmljivanje vremenskog pristupa bazama podataka; tehničko istraživanje; usluge istraživanja i razvoja u vezi s novim proizvodima.

(111) **BAZ 069741** (181) 2016-03-03

(210) BAZ069741A (220) 2006-03-03

(151) 2010-03-29

(300) NO

2005-12-08

200513734

(732) **Telenor ASA**

**Snaroyveien 30, 1331 Fornebu**

**NO**

(740) "Linea Sušić" d.o.o.

(540)



(531) 15.01;

(511)

**09**

Naučni, nautički, elektronski, fotografski, kinematografski i optički aparati i instrumenti za geodeziju, inspekciju, vaganje, mjerenje, signaliziranje, kontrolu (nadzor) spašavanja života; aparati za snimanje, prenos i reprodukciju zvuka i slika; magnetni nosači podataka, automati i mehanizmi za automatske uređaje koji se pokreću uz prethodno ubacivanje kovanica; kase, digitroni, oprema za obradu podataka i kompjuteri; aparati za prenos, prijem, pohranjivanje i pretvaranje odnosno preobrazbu govora, zvuka, slike, podataka i tekstualnih signala kod sistema komunikacije podataka i telekomunikacija; aparati za emitiranje i primanje bežičnog prenosa govora, teksta, zvuka, slika i podataka, sistemi za obradu informacija i sistemi za radio komunikaciju, telekomunikaciju i kompjutersku komunikaciju; aparati za elektronsku komunikaciju i instrumenti za telekomunikaciju i kompjutersku komunikaciju; aparati za snimanje, prenos, primanje, obradu i/ili reprodukciju zvuka, slika i/ili podataka; elektronski aparati i instrumenti uključujući kompjutere sa displejom, od kojih su svi za obradu, snimanje, pohranjivanje, prenos, primanje, pokazivanje i/ili štampanje podataka; aparati i instrumenti za prenos, pokazivanje, primanje, pohranjivanje i traženje elektronskih informacija; oprema za prepoznavanje i sintezu brojeva; elektronski interfejsi odnosno aparati za povezivanje; telefonske sekretarice; uređaji i instrumenti za traganje, identifikiranje i lociranje sredstava prevoza; uređaji i instrumenti za elektronske poslovne transakcije i elektronsku trgovinu odnosno trgovinu putem elektronskih medija; sistemi dugovanja odnosno zaduženja za pozive preko centrale i telefonskih i kompjuterskih mreža; električni aparati i instrumenti za daljinski pristup informacijama na internetu; aparati i instrumenti koji prikazuju slike; elektronski aparati i instrumenti za ponovno preslušavanje telefonskih sekretarica i/ili pristup telefonskim uslugama; registrirani kompjuterski softver, odnosno programi; softver na magnetnim nosačima, magnetne trake, diskete, kasete, diskovi i uređaji za memoriju; oprema za obradu informacija šifriranja/dešifriranja podataka, zvuka i govora, kao i za video i telefaks šifriranje/dešifriranje; aparati i memorijski uređaji za obradu i upravljanje digitalnim podacima; šifrirane komunikacione kartice, modemske kartice, mrežne kartice, telefaks kartice, telefonske kartice, kartice za račun u banci i kreditne kartice; telekomunikacione stanice, direktne linije između dvije telefonske centrale, prenosnici, prijemnici, prekidači, bazne stanice, terminali, kablovi za prenos električnog i optičkog signala; aparati i instrumenti za snimanje, reprodukciju, pohranjivanje, obradu, prijem, prenos, izmjenu, kompresiju i radio prenos podataka, zvuka i/ili slika, nepokretni i pokretni komunikacioni aparati i instrumenti, naime antene, prenosnici i prijemnici; aparati i instrumenti za nastavu i obuku.

**16**

Papir, ljepenka, karton kao i roba napravljena od tih materijala; štamparski proizvodi i štampane publikacije; štamparski proizvodi, naime priručnici, uputstva, pomagala i brošure, sva gore pomenuta roba je namijenjena za korisnike kompjutera i telekomunikacija; katalogi; oprema za nastavu i obuku (osim uređaja).

**35**

Pomoć u vođenju poslova i administracije, uredske usluge, pomoć pri vođenju poslovnih aktivnosti; kompjuterski uredski poslovi, upravljanje informacijama u vezi s informacijama pohranjenim u kompjuterima; upravljanje podacima na kompjuteru; upravljanje bazom podataka na kompjuteru; upravljanje dosjeima odnosno kartotekom na kompjuteru; upravljanje registracijama na kompjuteru; pohranjivanje u kompjuteru i nabavka poslovnih informacija; poslovanje i organizacija u vezi s interaktivnom bazom podataka informacionih usluga, pohranjivanje u kompjuter, opskrba, registarski menadžment, klasificiranje, sistematiziranje i komuniciranje informacijama na internetu; pohranjivanje informacija na kompjuterima, analiziranje i vraćanje informacija; reklamne aktivnosti; digitalna proizvodnja i objavljivanje materijala za oglašavanje.

**36**

Osiguranje; finansijski poslovi, monetarni poslovi, poslovi s nekretninama, finansijske usluge preko kompjutera, usluge plaćanja karticama; servis platnih kartica, bankovnih kartica i kreditnih kartica; elektronski novčani transferi, usluge on-line informacija u vezi sa finansijama, finansijskim upravljanjem koje se odnosi na telekomunikacijsku i kompjutersko komunikacijsku opremu; upravljanje nekretninama; iznajmljivanje uredskog prostora (nekretnine); konsultacije u vezi s osiguranjem.

**37**

Aktivnosti vezane za izgradnju; montiranje, instaliranje, održavanje, servis i popravke objekata i opreme u oblasti kompjutera i telekomunikacija i komunikacionih mreža; poslovi oko izgradnje instalacije i popravke; usluge pronalazačenja grešaka i održavanja tehnički složene elektronske opreme, kao i opreme mjernog sistema.

**38**

Usluge emitiranja, telekomunikacione usluge, usluge komuniciranja preko kompjutera i usluge komuniciranja preko radija; informacione usluge i savjetodavne usluge koje se odnose na emitiranje, telekomunikacije, komunikacije putem kompjutera i radija; usluge poruka putem multimedija; slanje, prenos i primanje glasa, teksta, zvuka, slika i podataka putem kompjutera, slanje poruka preko elektronskih medija; usluge koje se odnose na elektronsku poštu; slanje, prenos i primanje informacija iz baze podataka putem telekom mreže; iznajmljivanje opreme i sistema telefona, kompjutera i radio komunikacija; komunikacija na internetu i komunikacione aktivnosti preko globalne kompjuterske mreže; usluge koje se odnose na pristup kompjuterskim mrežama; komunikacija na kompjuteru i telekomunikacione usluge preko fiber optičkih mreža; rad prenosnih mreža podataka u paketu; usluge prenosa preko satelita.

**41**

Edukacione aktivnosti; aktivnosti u vezi sa obukom; aktivnosti u vezi sa zabavom; proizvodnja radio, televizijskih i video programa; iznajmljivanje audio i video snimaka, iznajmljivanje radio, televizijskih i video programa, informacione usluge na internetu u vezi sa zabavom, elektronskim igrama i usluge oko natjecanja preko međunarodnih kompjuterskih mreža; sportske aktivnosti i igre, kulturne aktivnosti, aranžmani u vezi s kulturom.

**42**

Naučna i industrijska istraživanja; kompjutersko programiranje; konsalting i savjetodavne usluge u vezi s tehničkom obradom podataka, tehničkim proračunima, kao i kompjuterskim programiranjem; konsalting u oblasti informacionih tehnologija (IT); dizajn pomoću kompjutera i tehničke aktivnosti; analiza kompjuterskih sistema za dizajniranje, rad i testiranje softvera i aplikacija; istraživanje u vezi s razvojem telekomunikacionih aparata, kompjuterskog hardvera i softvera; tehnološke usluge koje se odnose na telekomunikacije; iznajmljivanje vremenskog pristupa bazama podataka; tehničko istraživanje; usluge istraživanja i razvoja u vezi s novim proizvodima.

(111) **BAZ 069760** (181) 2016-03-06

(210) BAZ069760A (220) 2006-03-06

(151) 2010-03-19

(300) GB  
2006-01-18  
2411349

(732) **Glaxo Group Limited**  
**Glaxo Wellcome House, Berkeley**  
**Avenue, Greenford, Middlesex UB6**  
**0NN**

**GB**

(740) "ŽIVKO MIJATOVIĆ & PARTNERS" d.o.o.  
Sarajevo

(540)



(531) 01.03; 26.01; 27.03; 27.05;

(511)

**41**

Obrazovne usluge i usluge obuke vezane za tretman i nadzor astme.

**42**

Naučna i industrijska istraživanja u vezi sa tretmanom i nadzorom.

**44**

Medicinske i higijenske usluge vezane za tretman i nadgledanje astme.

(111) **BAZ 069761** (181) 2016-03-06  
 (210) BAZ069761A (220) 2006-03-06  
 (151) 2010-03-09

(732) **Novartis AG**  
**4002 Basel**  
**CH**

(740) „ŽIVKO MIJATOVIĆ & PARTNERS” d.o.o.  
 Sarajevo  
 (540)

## SUMIGRA

(511)

**05**

Farmaceutski preparati za ljudsku upotrebu.

(111) **BAZ 069763** (181) 2016-03-07  
 (210) BAZ069763A (220) 2006-03-07  
 (151) 2010-03-22

(732) **The “Old Bushmills” Distillery Co. Limited**  
**Bushmills, Co. Antrim, Northern Ireland**  
**GB**

(740) Dragan Mićunović  
 (540)



(531) 15.01;

(511)

**33**

Alkoholni napitci; viski; pića na bazi viskija.

(111) **BAZ 069793** (181) 2016-03-15  
 (210) BAZ069793A (220) 2006-03-15  
 (151) 2010-03-30

(732) **SmithKline Beecham Corporation**  
**One Franklin Plaza, Philadelphia, Pennsylvania 19102**

**US**

(740) “ŽIVKO MIJATOVIĆ & PARTNERS” d.o.o.  
 Sarajevo  
 (540)

## ATRIANCE

(511)

**05**

Farmaceutski i medicinski pripravci i sadržaji za ljudsku upotrebu.

(111) **BAZ 069828** (181) 2016-03-20  
 (210) BAZ069828A (220) 2006-03-20  
 (151) 2010-03-31

(732) **The Coca-Cola Company**  
**One Coca-Cola Plaza, Atlanta, Georgia 30313**

**US**

(740) “ŽIVKO MIJATOVIĆ & PARTNERS” d.o.o.  
 Sarajevo  
 (540)

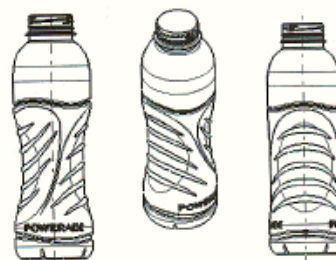

(531) 19.07;

(511)

**32**

Pivo; mineralne i gazirane vode i druga bezalkoholna pića; voćni napici i voćni sokovi; sirupi i ostali preparati za pravljenje pića.

(111) **BAZ 069874** (181) 2016-04-03  
 (210) BAZ069874A (220) 2006-04-03

(151) 2010-03-29

(732) **KOKA d.d.**  
**Jalkovečka b.b., 42000 Varaždin**  
**HR**

(740) „INTELBIRO” d.o.o.

(540)

## GAVELINO

(511)

**29**

Meso, riba, perad i divljač; mesni ekstrakti; jaja, mlijeko i mliječni proizvodi; jestiva ulja i masti.

(111) **BAZ 069875** (181) 2016-04-03  
 (210) BAZ069875A (220) 2006-04-03

(151) 2010-03-29

(732) **KOKA d.d.**  
**Jalkovečka b.b., 42000 Varaždin**  
**HR**

(740) “INTELBIRO” d.o.o.

(591) tamno crvena, svijetlo crvena, žuta

(540)



(531) 24.07; 25.01; 27.05; 29.01;

(511)

**29**

Meso, riba, perad i divljač; mesni ekstrakti; jaja, mlijeko i mliječni proizvodi; jestiva ulja i masti.

(111) **BAZ 0711730** (181) 2017-10-05  
 (210) BAZ0711730A (220) 2007-10-05

(151) 2010-02-01

(732) **AB VOLVO**  
**SE-405 08 Göteborg**  
**SE**

(740) “ACTINNOVA” d.o.o.

(540)

## DYNAFLEET

(511)

**09**

Kompjuteri, kompjuterski programi (snimljeni), kompjuterski periferni uređaji.

(111) **BAZ 0711749** (181) 2017-10-16  
 (210) BAZ0711749A (220) 2007-10-16

(151) 2010-01-27

(732) **Nike International Ltd.**  
**One Bowerman Drive, Beaverton,**  
**OR 97005 - 6453**

**US**

(740) “Linea Sušić” d.o.o.

(540)

## CORTEZ

(511)

**25**

Odjeća, obuća, pokrivala za glavu.

(111) **BAZ 0711863** (181) 2017-11-13  
 (210) BAZ0711863A (220) 2007-11-13

(151) 2010-03-10

(732) **SCA Hygiene Products AB**  
**SE-405 03, Goteborg**  
**SE**

(740) „ŽIVKO MIJATOVIĆ & PARTNERS” d.o.o.  
 Sarajevo

(540)



(531) 03.05; 27.05;

(511)

**03**

Sapuni, parfumerija, eterična ulja, kozmetika, vata, mokre maramice, sve za njegu beba.

**16**

Prekrivači za stolove za njegu, portikle, jednokratne pelene i hlače za pelene za bebe, od papira koje sadrže celulozu ili ne, krpe za pranje tijela; portikle i prekrivači za stolove za njegu sa plastičnom stražnjom plohom.

(111) **BAZ 0812286** (181) 2018-02-18

(210) BAZ0812286A (220) 2008-02-18

(151) 2010-03-05

(732) **VKR HOLDING A/S**

**Breeltevej 18, 2970 Hørsholm  
(Hoersholm)**

**DK**

(740) "INTELBIRO" d.o.o.

(540)

**DAKSTRA**

(511)

**06**

Obični metali i njihove legure; metalni građevinski materijali; metalne prenosive konstrukcije; metalni materijali za tračnice; neelektrični metalni kabeli i žice; metalne bravarske izrađevine i sitni željezni proizvodi; metalne cijevi; blagajne (sefovi); proizvodi od običnih metala koji nisu obuhvaćeni drugim razredima; rudače; građevinski materijali, građevinski dijelovi spremni za ugradnju, vrata i prozori uključujući krovne prozore i svjetlarnike, stakleni krovovi, krovne badže, krovne terase, krovni materijali, krovni elementi, opšivi za slijevanje kišnice, prozorski okviri i profili, montažni balkoni, balkonske ograde, uređaji za pričvršćavanje, zabavljanje i uređaji za otvaranje i zatvaranje, mehanizmi i pribor za prozore i vrata, sitni građevinski proizvodi, ventilacioni i dimni ventili (osim onih koji su djelovi mašina), pokrovni materijali za prozore uključujući obloge i profile, venecijaneri i navojne žaluzine, kapci, navojne roletne, uređaji za upravljanje za venecijanere, navojne zastore, kapke, navojne roletne, te za otvaranje i zatvaranje prozora, kutije za navojne roletne i tende, dijelovi i oprema (koji nisu uključeni u druge klase) za sve naprijed navedene robe, sve naprijed navedene robe od metala ili proizvedene uz upotrebu metala.

**09**

Električne naprave za kontrolu i upravljanje zastora, žaluzina i roletni.

**19**

Nemetalni građevinski materijal, krute nemetalne cijevi za gradnju; asfalt, katran i bitumen; nemetalne prenosive konstrukcije; nemetalni spomenici; nemetalni građevinski materijal uključujući građevinske dijelove spremne za ugradnju, prozori uključujući krovne prozore i svjetlarnike, prozori od sintetičkih materijala, prozorski okviri i profili, uključujući prozorske okvire i profile od sintetskih materijala, vrata, elementi za mansarde; krovne terase; montažni balkoni; balkonske ograde; ventilacijski i dimni ventili za građevinsku upotrebu; opšivi za slijevanje kišnice, pokrovni materijali za prozore uključujući obloge i profile; staklo, uključujući staklo za izolaciju i prozorsko staklo; paneli i zidne obloge od drveta, drvu sličnih materijala, ili od sintetičkih materijala; stakleni krovovi; krovni materijali i elementi; fasadne komponente; fasadne obloge; kapci; navojne roletne; spoljašnje roletne od letivica, plastični zasloni za prozore, dijelovi i oprema (koji nisu uključeni u druge klase) za sve naprijed navedene robe, sve naprijed navedene robe koje nisu u cjelosti ni najvećim dijelom od metala.

**20**

Unutarnji zastori, venecijaneri, roletne za zamračivanje, roletne za potpunu blokadu svjetla.

**22**

Tende.

**24**

Zavjese, rolo zavjese, zavjese za poptuno zamračivanje, (sve navedene robe od tekstila); mrežaste zavjese i mreže za komarce.

(111) **BAZ 0812298** (181) 2018-02-21

(210) BAZ0812298A (220) 2008-02-21

(151) 2010-02-09

(732) **"PAK-RAMPART" d.o.o. Visoko**

**Topuzovo polje bb, Visoko**

**BA**

(740) „STAM" d.o.o.

(591) smeđa, crvena, žuta, bijela

(540)



(531) 01.03; 08.01; 27.05; 29.01;

(511)

**30**

Keksi (petits-beurre).

(111) **BAZ 0812831** (181) 2018-06-05

(210) BAZ0812831A (220) 2008-06-05

(151) 2010-03-04

(732) **“NOBEL ILAÇ SANAYII ve TICARET ANONIM ŞİRKETİ”**

**Inkilap mah. Akçakoca sok. No.10.  
Ümraniye, İstanbul**

**TR**

(740) “STAM” d.o.o.

(540)



(531) 26.04. 27.05;

(511)

**05**

Farmaceutski i veterinarski proizvodi; higijenski proizvodi za upotrebu u medicini; dijetne tvari za medicinske potrebe, hrana za dojenčad; flasteri, materijal za previjanje; materijal za plomiranje zubi i za zubne otiske; dezinfekcija sredstava; proizvodi za uništavanje životinjskih štetočina; fungicidi, herbicidi.

**35**

Oglašavanje i reklamiranje; vođenje komercijalnih poslova; komercijalna administracija; uredski poslovi.

(111) **BAZ 0812926** (181) 2018-06-30

(210) BAZ0812926A (220) 2008-06-30

(151) 2010-01-07

(732) **AZEL D.O.O.**

**Rakovička cesta 86**

**BA**

(740) NEMA ZASTUPNIKA

(591) zelena, plava

(540)

**AzelFrance**

(531) 27.05; 29.01;

(511)

**35**

Grupiranje za račun trećih osoba raznih proizvoda radi omogućavanja potrošaču njihovog lakšeg uočavanja i kupnje (maloprodaja i veleprodaja).

(111) **BAZ 0813239** (181) 2018-09-02

(210) BAZ0813239A (220) 2008-09-02

(151) 2010-02-26

(732) **De AGOSTINI GREECE, Limited Liability Company**

**Avenija Vuljagmeni 44-46, Vula Atike, Atina**

**GR**

(740) BRANKO V. MARIĆ

(540)

**100 VELIKANA-LJUDI  
KOJI SU PROMIJENILI  
SVIJET**

(511)

**09**

Aparati i instrumenti naučni, pomorski, geodetski, fotografski, kinemato-grafski, optički, za vaganje, merenje, signalizaciju, kontrolu (inspekciju), spasavanje i nastavu; aparati i instrumenti za provođenje, prekid, transformaciju,

akumulaciju, regulisanje i kontrolu elektriciteta; aparati za snimanje, prenos i reprodukovanje zvuka ili slike; magnetni nosioci podataka, diskovi za snimanje; automatske mašine i mehanizmi za aparate koji se pokreću novcem ili žetonom; registar kase, računске mašine, oprema za obradu podataka i kompjuteri; aparati za gašenje požara.

**16**

Hartija, karton i proizvodi od njih, koji nisu uključeni u druge klase; štampane stvari; knjigovezački materijal; fotografije; kancelar-ijski materijal; lepila za kancelarijske i kućne potrebe; umetnički materijali; kičice; pisaće mašine i kancelarijski rekviziti (izuzev nameštaja); materijali za obuku i nastavu (izuzev aparata); plastični materijal za pakovanje (koji nije uključen u druge klase); štamparska slova; klišei.

**35**

Oglašavanje; vođenje poslova; poslovno upravljanje; kancelarijski poslovi.

**38**

Telekomunikacije.

(111) **BAZ 0813619** (181) 2018-12-30

(210) BAZ0813619A (220) 2008-12-30

(151) 2010-01-27

(732) **Nike International Ltd.**

**One Bowerman Drive, Beaverton,  
OR 97005 - 6453**

**US**

(740) "Linea Sušić" d.o.o.

(540)



(531) 26.01; 27.07;

(511)

**25**

Odjeća, obuća, pokrivala za glavu.

(111) **BAZ 0913767** (181) 2019-02-25

(210) BAZ0913767A (220) 2009-02-25

(151) 2010-02-26

(732) **De AGOSTINI HELLAS Ltd.**

**Vouliagmenis Av. 44-46, Voula,  
16673 Athens**

**GR**

(740) BRANKO V. MARIĆ

(540)

## „KOLEKCIJA OKO SVETA Očaravajuća putovanja na DVD-ju”

(511)

**09**

Aparati i instrumenti naučni, pomorski, geodetski, fotografski, kinemato-grafski, optički, za vaganje, merenje, signalizaciju, kontrolu (inspekciju), spasavanje i nastavu; aparati i instrumenti za provođenje, prekid, transformaciju, akumulaciju, regulisanje i kontrolu elektriciteta; aparati za snimanje, prenos i reprodukovanje zvuka ili slike; magnetni nosioci podataka, diskovi za snimanje; automatske mašine i mehanizmi za aparate koji se pokreću novcem ili žetonom; registar kase, računске mašine, oprema za obradu podataka i kompjuteri; aparati za gašenje požara.

**16**

Hartija, karton i proizvodi od njih, koji nisu uključeni u druge klase; štampane stvari; knjigovezački materijal; fotografije; kancelar-ijski materijal; lepila za kancelarijske i kućne potrebe; umetnički materijali; kičice; pisaće mašine i kancelarijski rekviziti (izuzev nameštaja); materijali za obuku i nastavu (izuzev aparata); plastični materijal za pakovanje (koji nije uključen u druge klase); štamparska slova; klišei.

**35**

Oglašavanje; vođenje poslova; poslovno upravljanje; kancelarijski poslovi.

**38**

Telekomunikacije.



(111) **BAZ 0913768** (181) 2019-02-25  
 (210) BAZ0913768A (220) 2009-02-25  
 (151) 2010-02-26

(732) **De AGOSTINI HELLAS Ltd.**  
**Vouliagmenis Av. 44-46, Voula,**  
**16673 Athens**

**GR**

(740) BRANKO V. MARIĆ  
 (591) crna, bijela  
 (540)



(531) 26.04; 27.05;

(511)

**09**

Aparati i instrumenti naučni, pomorski, geodetski, fotografski, kinemato-grafski, optički, za vaganje, merenje, signalizaciju, kontrolu (inspekciju), spasavanje i nastavu; aparati i instrumenti za provođenje, prekid, transformaciju, akumulaciju, regulisanje i kontrolu elektriciteta; aparati za snimanje, prenos i reprodukovanje zvuka ili slike; magnetni nosioci podataka, diskovi za snimanje; automatske mašine i mehanizmi za aparate koji se pokreću novcem ili žetonom; registar kase, računске mašine, oprema za obradu podataka i kompjuteri; aparati za gašenje požara.

**16**

Hartija, karton i proizvodi od njih, koji nisu uključeni u druge klase; štampane stvari; knjigovezački materijal; fotografije; kancelar-ijski materijal; lepila za kancelarijske i kućne potrebe; umetnički materijali; kičice; pisaće mašine i kancelarijski rekviziti (izuzev nameštaja); materijali za obuku i nastavu (izuzev aparata); plastični materijal za pakovanje (koji nije uključen u druge klase); štamparska slova; kliše.

**35**

Oglašavanje; vođenje poslova; poslovno upravljanje; kancelarijski poslovi.

**38**

Telekomunikacije.

(111) **BAZ 0913770** (181) 2019-02-25  
 (210) BAZ0913770A (220) 2009-02-25  
 (151) 2010-02-26

(732) **De AGOSTINI HELLAS Ltd.**  
**Vouliagmenis Av. 44-46, Voula,**  
**16673 Athens**

**GR**

(740) BRANKO V. MARIĆ  
 (540)

## „100 LIČNOSTI-LJUDI KOJI SU PROMENILI SVET”

(511)

**09**

Aparati i instrumenti naučni, pomorski, geodetski, fotografski, kinemato-grafski, optički, za vaganje, merenje, signalizaciju, kontrolu (inspekciju), spasavanje i nastavu; aparati i instrumenti za provođenje, prekid, transformaciju, akumulaciju, regulisanje i kontrolu elektriciteta; aparati za snimanje, prenos i reprodukovanje zvuka ili slike; magnetni nosioci podataka, diskovi za snimanje; automatske mašine i mehanizmi za aparate koji se pokreću novcem ili žetonom; registar kase, računске mašine, oprema za obradu podataka i kompjuteri; aparati za gašenje požara.

**16**

Hartija, karton i proizvodi od njih, koji nisu uključeni u druge klase; štampane stvari; knjigovezački materijal; fotografije; kancelar-ijski materijal; lepila za kancelarijske i kućne potrebe; umetnički materijali; kičice; pisaće mašine i kancelarijski rekviziti (izuzev nameštaja); materijali za obuku i nastavu (izuzev aparata); plastični materijal za pakovanje (koji nije uključen u druge klase); štamparska slova; kliše.

**35**

Oglašavanje; vođenje poslova; poslovno upravljanje; kancelarijski poslovi.

**38**

Telekomunikacije.

(111) **BAZ 0913772** (181) 2019-02-25  
 (210 BAZ0913772A (220) 2009-02-25  
 (151) 2010-02-26

(732) **De AGOSTINI HELLAS Ltd.**  
**Vouliagmenis Av. 44-46, Voula,**  
**16673 Athens**

**GR**

(740) BRANKO V. MARIĆ

(540)

**„Како ради моје тело?**

**Структура-функција-нега”**,

(511)

**09**

Aparati i instrumenti naučni, pomorski, geodetski, fotografski, kinemato-grafski, optički, za vaganje, merenje, signalizaciju, kontrolu (inspekciju), spasavanje i nastavu; aparati i instrumenti za provođenje, prekid, transformaciju, akumulaciju, regulisanje i kontrolu elektriciteta; aparati za snimanje, prenos i reprodukovanje zvuka ili slike; magnetni nosioci podataka, diskovi za snimanje; automatske mašine i mehanizmi za aparate koji se pokreću novcem ili žetonom; registar kase, računске mašine, oprema za obradu podataka i kompjuteri; aparati za gašenje požara.

**16**

Hartija, karton i proizvodi od njih, koji nisu uključeni u druge klase; štampane stvari; knjigovezački materijal; fotografije; kancelar-ijski materijal; lepila za kancelarijske i kućne potrebe; umetnički materijali; kičice; pisaće mašine i kancelarijski rekviziti (izuzev nameštaja); materijali za obuku i nastavu (izuzev aparata); plastični materijal za pakovanje (koji nije uključen u druge klase); štamparska slova; klišeji.

**35**

Oglašavanje; vođenje poslova; poslovno upravljanje; kancelarijski poslovi.

**38**

Telekomunikacije.

(111) **BAZ 0913825** (181) 2019-03-24  
 (210 BAZ0913825A (220) 2009-03-24  
 (151) 2010-03-05

(732) **SRPSKO PROSVJETNO I KULTURNO**  
**DRUŠTVO „PROSVJETA”**

**Serdar Janka Vukotića bb, 71420 Pale**

**BA**

(740) NEMA ZASTUPNIKA

(540)



**СПКД "ПРОСВЈЕТА"**

(531) 02.03; 27.05; 28.05;

(511)

**16**

Štampane stvari uključujući knjige, brošure, kalendare, kalendare godišnjake, časopise, kataloge, karte i sličan knjigovezački materijal, fotografije, kancelarijski materijal, umjetnički materijali i materijali za obuku i nastavu.

**41**

Obrazovne usluge uključujući i usluge kojima se pružaju sve vrste edukacije lica, organizovanje i vođenje seminara i konferencija i kongresa, kulturne aktivnosti uključujući i organizovanje izložbi i prezentaciju knjiga (književne večeri), u kulturne i obrazovne svrhe, i izdavanje tekstova i knjiga.

(111) **BAZ 0913925** (181) 2019-04-20  
 (210) BAZ0913925A (220) 2009-04-20  
 (151) 2010-01-22

(732) „EkoSan” d.o.o. Banja Luka  
 Dunavska br. 1C, Banja Luka  
**BA**

(740) “STAM” d.o.o.

(540)



(531) 27.05;

(511)

**25**

Tkanine i tekstilni proizvodi koji nisu obuhvaćeni drugim razredima; pokrivači za krevete i stolove.

(111) **BAZ 0914079** (181) 2019-07-20  
 (210) BAZ0914079A (220) 2009-07-20  
 (151) 2010-01-04

(732) „Dukat” d.o.o. za trgovinu, Banja  
 Luka  
 Ul. Njegoševa 97, 78000 Banja Luka  
**BA**

(740) IGOR SJERIKOV

(591) crvena, zlatna, crna, bijela

(540)



(531) 25.01; 27.05; 29.01;

(511)

**30**

Sirće (alkoholni, jabukov i vinski ocat).

**32**

Pivo; mineralne i gazirane vode, te ostala bezalkoholna pića; voćni napici i voćni sokovi; sirupi i ostali preparati za pripremanje napitaka.

**33**

Alkoholna pića (osim piva).

(111) **BAZ 0914080** (181) 2019-07-20  
 (210) BAZ0914080A (220) 2009-07-20  
 (151) 2010-01-04

(732) „Dukat” d.o.o. za trgovinu, Banja  
 Luka  
 Ul. Njegoševa 97, 78000 Banja Luka  
**BA**

(740) IGOR SJERIKOV

(591) crvena, narandžasta, smeđa, bijela

(540)



(531) 26.01; 27.05; 29.01;

(511)

**01**

Ljepila.

**03**

Kreme, laštila i paste za obuću; šamponi; kozmetički preparati za sunčanje; toaletni proizvodi.

**08**

Brijači pribor; brijači, električni ili neelektrični uređaji, oštrice britvi.

**11**

Upaljači.

**16**

Ljepenka (karton); ljepola za papirnate proizvode ili za domaćinstvo; ljepljive trake za papirnate proizvode ili za domaćinstvo; ljepljive tvari za papirnate proizvode ili za domaćinstvo.

**21**

Čačkalice; daske za peglanje veša; navlake za daske za peglanje veša; stalci za sušenje veša; pribor za čišćenje-krpe za čišćenje.

(111) **BAZ 0914253** (181) 2019-09-24

(210) BAZ0914253A (220) 2009-09-24

(151) 2010-01-15

(732) **ISG d.o.o., Sarajevo**

**Vitomira Lukića 12A, Stup, Sarajevo**

**BA**

(740) NEMA ZASTUPNIKA

(591) žuta, narandžasta, crvena

(540)



(531) 01.15; 27.05; 29.01;

(511)

**09**

Znanstveni, nautički, geodetski, fotografski, kinematografski i optički aparati i instrumenti kao i aparati i instrumenti za vaganje, mjerenje signalizaciju, kontrolu (inspekciju), za pomoć (spašavanje) i za obuku; aparati i instrumenti za vođenje, distribuiranje, transformiranje, akumuliranje, podešavanje ili upravljanje električne struje; aparati za snimanje, prijenos, reprodukciju zvuka ili slika; magnetne podloge za snimanje, akustičke ploče; automati i mehanizmi za automatske uređaje koji se pokreću uz prethodno ubacivanje kovanica; registarske blagajne, računari, oprema za obradu podataka i računala; uređaji za gašenje požara;

**37**

Izgradnja; popravci; usluge postavljanja.

**41**

Obuka; stručno osposobljavanje; razonoda; sportske i kulturne djelatnosti.

**42**

Znanstvene i tehnološke usluge kao i pripadajuće usluge istraživanja i koncepcije; usluge industrijskih analiza i istraživanja; koncepcija i razvoj računala i računalnih programa (softvera).

**45**

Pravne usluge; sigurnosne usluge za zaštitu imovine i osoba; osobne i društvene usluge koje pružaju treći, namijenjene za zadovoljenje ljudskih potreba.

(111) **BAZ 0914262** (181) 2019-09-30

(210) BAZ0914262A (220) 2009-09-30

(151) 2010-01-19

(732) **SUR "HACIENDA" Sarajevo**

**Bazardžani br. 3, Stari grad, Sarajevo**

**BA**

(740) NEMA ZASTUPNIKA

(540)



(531) 27.05;

(511)

**43**

Usluge obezbjeđivanja hrane i pića, privremeni smještaj.

(111) **BAZ 0914309** (181) 2019-10-16

(210) BAZ0914309A (220) 2009-10-16

(151) 2010-03-02

(732) **SANOFI PASTEUR, Soci t **

**Anonyme**

**2 Avenue Pont Pasteur, 69007 Lyon**

**FR**

(740) Nedim Krilić

(540)

**TETAVAX**

(511)

**05**

Farmaceutski proizvodi, cjepiva.

(111) **BAZ 0914340** (181) 2019-11-04  
 (210) BAZ0914340A (220) 2009-11-04  
 (151) 2010-03-11

(732) **PLIVA HRVATSKA d.o.o.**  
**Ulica grada Vukovara 49, 10000**  
**Zagreb**  
**HR**  
 (740) Dr DIANA PROTIĆ-TKALČIĆ  
 (540)

## REODON

(511)  
**05**

Farmaceutski i veterinarski proizvodi.

(111) **BAZ 0914396** (181) 2019-11-17  
 (210) BAZ0914396A (220) 2009-11-17  
 (151) 2010-01-15

(732) **RIMA PAK d.o.o. Zenica**  
**Goraždanska 55, 72000 Zenica**  
**BA**

(740) NEMA ZASTUPNIKA  
 (540)



(531) 05.05; 26.07; 27.05;

(511)

### 29

Meso, riba, perad i divljač, mesni ekstrakti, konzervirano, sušeno i kuhano voće i povrće, hladetina (želei), džemovi, kompoti, jaja, mlijeko i mliječni proizvodi, jestiva ulja i masti.

### 30

Kafa, čaj, kakao, šećer, riža, tapioka, sago, nadomjesci kafe, brašno i proizvodi od žitarica, hljeb, kolači, slastice, bonboni, sladoled, med, sirup od melase, kvasac, prašak za dizanje, so, slačica (senf), ocat, umaci (začini), mirodije, led za hlađenje, umaci i dresinzi za salatu.

### 31

Poljoprivredni, povrtlarski, šumski proizvodi i bonice, koji nisu obuhvaćeni drugim razredima, žive životinje, svježe voće i povrće, sjeme, prirodne biljke i cvijeće, hrana ta životinje, slad.

(111) **BAZ 0914397** (181) 2019-11-17  
 (210) BAZ0914397A (220) 2009-11-17  
 (151) 2010-01-15

(732) **RIMA PAK d.o.o. Zenica**  
**Goraždanska 55, 72000 Zenica**  
**BA**

(740) NEMA ZASTUPNIKA  
 (540)



(531) 26.04; 26.05; 27.05;

(511)

### 29

Meso, riba, perad i divljač, mesni ekstrakti, konzervirano, sušeno i kuhano voće i povrće, hladetina (želei), džemovi, kompoti, jaja, mlijeko i mliječni proizvodi, jestiva ulja i masti.

### 30

Kafa, čaj, kakao, šećer, riža, tapioka, sago, nadomjesci kafe, brašno i proizvodi od žitarica, hljeb, kolači, slastice, bonboni, sladoled, med, sirup od melase, kvasac, prašak za dizanje, so, slačica (senf), ocat, umaci (začini), mirodije, led za hlađenje, umaci i dresinzi za salatu.

### 31

Poljoprivredni, povrtlarski, šumski proizvodi i bonice, koji nisu obuhvaćeni drugim razredima, žive životinje, svježe voće i povrće, sjeme, prirodne biljke i cvijeće, hrana ta životinje, slad.

(111) **BAZ 0914411** (181) 2019-11-30  
 (210) BAZ0914411A (220) 2009-11-30  
 (151) 2010-02-10

(732) **Društvo za proizvodnju i trgovinu  
 „Plantago” d.o.o. Laktaši**

**Malo Blaško, Slatina, Laktaši**

**BA**

(740) GORAN N. MARIĆ

(591) crvena, bijela

(540)



(531) 11.03; 27.05; 29.01;

(511)

**05**

Ljekovite trave; ljekoviti čajevi; ljekovito korijenje; medicinski čaj.

**30**

Čaj; čaj (napici od čaja); čajevi; nemedicinski; mirodije.

**32**

Jabučni sok, bezalkoholni; sokovi, biljni (napici); voćni napici bez alkohola; voćni sokovi; nektar, voćni.

(111) **BAZ 0914435** (181) 2019-12-08  
 (210) BAZ0914435A (220) 2009-12-08  
 (151) 2010-02-04

(732) **Sanofi-Aventis Deutschland GmbH  
 Brünigstrasse 50, D-65926 Frankfurt  
 am Main**

**DE**

(740) Dr DIANA PROTIĆ-TKALČIĆ

(540)

## TRIAPIN

(511)

**05**

Farmaceutski proizvodi.

(111) **BAZ 0914447** (181) 2019-12-10  
 (210) BAZ0914447A (220) 2009-12-10  
 (151) 2010-03-29

(732) **“THE PALMA” d.o.o. Sarajevo  
 ul. Fra Anđela Zvizdovića broj 1,  
 Sarajevo**

**BA**

(740) NEMA ZASTUPNIKA

(591) nijanse narandžaste, bordo

(540)



(531) 01.03; 05.01; 06.06; 27.05; 29.01;

(511)

**30**

Kolači, slastice; sladoled.

**43**

Ugostiteljske usluge.

(111) **BAZ 0914468** (181) 2019-12-29 (540)  
 (210 BAZ0914468A (220) 2009-12-29  
 (151) 2010-02-19

(732) **Institut za virusologiju, vakcine i serume „Torlak”**

**ul. Vojvode Stepe 458, Beograd  
 RS**

(740) Dragan Mićunović

(540)

*Mina*

## ALDIPETE-T

(511)

**05**

Farmaceutski proizvodi.

(531) 05.07; 27.05;

(511)

**29**

Meso, riba, perad i divljač; mesni ekstrakti; konzervirano, sušeno i kuhano voće i povrće; hladetina (želei), džemovi, kompoti; jaja, mlijeko i mliječni proizvodi; jestiva ulja i masti.

**30**

Kafa, čaj, kakao, šećer, riža, tapioka, sago, nadomjesci kafe; brašno i proizvodi od žitarica, hljeb, kolači, slastice, bomboni, sladoled; med, sirup od melase; kvasac, prašak za dizanje; sol, slačica (senf); ocat, umaci (začini); mirođije; led za hlađenje.

**32**

Pivo; mineralne i gazirane vode te ostala bezalkoholna pića; voćni napici i voćni sokovi; sirupi i ostali preparati za pripremanje napitaka.

(111) **BAZ 0914469** (181) 2019-12-29  
 (210 BAZ0914469A (220) 2009-12-29  
 (151) 2010-02-19

(732) **Institut za virusologiju, vakcine i serume „Torlak”**

**ul. Vojvode Stepe 458, Beograd  
 RS**

(740) Dragan Mićunović

(540)

## DITEVAKSAL-T

(511)

**05**

Farmaceutski proizvodi.

(111) **BAZ 1014487** (181) 2020-01-11  
 (210 BAZ1014487A (220) 2010-01-11

(151) 2010-02-23

(732) **BIFA BISKUVI VE GIDA SANAYI ANONIM SIRKETI**

**Eregly Yolu Uzeri, Karaman  
 TR**

(740) „ŽIVKO MIJATOVIĆ & PARTNERS” d.o.o.  
 Sarajevo

(540)

(111) **BAZ 1014485** (181) 2010-01-08  
 (210 BAZ1014485A (220) 2010-01-08  
 (151) 2010-03-15

(732) **SBA COMMUNICATIONS d.o.o.**

**Zmaja od Bosne br. 4, 71000 Sarajevo  
 BA**

(740) NEMA ZASTUPNIKA



(531) 26.04;27.05;

(511)

**30**

Biskviti, krekeri, vafli, čokolade, kolači, poslastice, žvakaće gume, slatkiši, štanglice sa čokoladom i lješnjacima, krema od lješnjaka sa kakaom, spužvasti slatkiš, proizvodi preliveni čokoladom ili svim vrstama slatkih preljeva, kukuruzne grickalice, kakao krema.

---

(111) **BAZ 1014539** (181) 2020-02-09

(210) BAZ1014539A (220) 2010-02-09

(151) 2010-03-15

(732) **Bosnalijek, farmaceutska i hemijska industrija, dioničko društvo**

**Jukićeva 53, 71000 Sarajevo**

**BA**

(740) "Linea Sušić" d.o.o.

(540)

## HIZOKVIN

(511)

**05**

Farmaceutski proizvodi.

---

(111) **BAZ 1014540** (181) 2020-02-09

(210) BAZ1014540A (220) 2010-02-09

(151) 2010-03-15

(732) **Bosnalijek, farmaceutska i hemijska industrija, dioničko društvo**

**Jukićeva 53, 71000 Sarajevo**

**BA**

(740) "Linea Sušić" d.o.o.

(540)

## TOMICIN

(511)

**05**

Farmaceutski proizvodi.

(111) **BAZ 1014541** (181) 2020-02-09

(210) BAZ1014541A (220) 2010-02-09

(151) 2010-03-15

(732) **Bosnalijek, farmaceutska i hemijska industrija, dioničko društvo**

**Jukićeva 53, 71000 Sarajevo**

**BA**

(740) "Linea Sušić" d.o.o.

(540)

## DORZOMOLL

(511)

**05**

Farmaceutski proizvodi.

---

(111) **BAZ 1014542** (181) 2020-02-09

(210) BAZ1014542A (220) 2010-02-09

(151) 2010-03-15

(732) **Bosnalijek, farmaceutska i hemijska industrija, dioničko društvo**

**Jukićeva 53, 71000 Sarajevo**

**BA**

(740) "Linea Sušić" d.o.o.

(540)

## DORZOSOFT

(511)

**05**

Farmaceutski proizvodi.

---

(111) **BAZ 1014543** (181) 2020-02-09

(210) BAZ1014543A (220) 2010-02-09

(151) 2010-03-15

(732) **Bosnalijek, farmaceutska i hemijska industrija, dioničko društvo**

**Jukićeva 53, 71000 Sarajevo**

**BA**

(740) "Linea Sušić" d.o.o.

(540)

## EXMAL

(511)

**05**

Farmaceutski proizvodi.



(111) **BAZ 1014544** (181) 2020-02-09  
 (210) BAZ1014544A (220) 2010-02-09  
 (151) 2010-03-15

(732) **Bosnalijek, farmaceutska i hemijska industrija, dioničko društvo**  
**Jukićeva 53, 71000 Sarajevo**  
**BA**

(740) "Linea Sušić" d.o.o.  
 (540)

## TOPIT

(511)

**05**

Farmaceutski proizvodi.

(111) **BAZ 1014545** (181) 2020-02-09  
 (210) BAZ1014545A (220) 2010-02-09  
 (151) 2010-03-15

(732) **Bosnalijek, farmaceutska i hemijska industrija, dioničko društvo**  
**Jukićeva 53, 71000 Sarajevo**  
**BA**

(740) "Linea Sušić" d.o.o.  
 (540)

## SEXTIN

(511)

**05**

Farmaceutski proizvodi.

(111) **BAZ 1014547** (181) 2020-02-09  
 (210) BAZ1014547A (220) 2010-02-09  
 (151) 2010-03-15

(732) **Bosnalijek, farmaceutska i hemijska industrija, dioničko društvo**  
**Jukićeva 53, 71000 Sarajevo**  
**BA**

(740) "Linea Sušić" d.o.o.  
 (540)

## DERSATIL

(511)

**05**

Farmaceutski proizvodi.

(111) **BAZ 1014579** (181) 2020-02-18  
 (210) BAZ1014579A (220) 2010-02-18  
 (151) 2010-02-26

(732) **Halid Bešlić**  
**Hakije Kulenovića 7, 71000 Sarajevo**  
**BA**

(740) NEMA ZASTUPNIKA  
 (540)

## H.B. CAFE

(511)

**30**

Kava, čaj, kakao, šećer, riža, tapioka, sago, nadomjesci kave; brašno i proizvodi od žitarica, kruh, kolači, slastice, bomboni; sladoles; med, sirup od melase; kvasac, prašak za dizanje; sol, slačica (senf); ocat, umaci (začini); mirodije; led za hlađenje; umaci i dresinzi za salatu.

**35**

Oglašavanje i reklamiranje; vođenje komercijalnih poslova; komercijalna administracija; uredski poslovi.

**43**

Usluge okrepe (hranjenje); privremeno primanje na stan.

**INDEKS BROJEVA ŽIGOVA**

BAZ015169	BAZ059010
BAZ047798	BAZ059011
BAZ048011	BAZ059012
BAZ048288	BAZ059015
BAZ048346	BAZ059016
BAZ048370	BAZ059017
BAZ058485	BAZ059018
BAZ058536	BAZ059019
BAZ058608	BAZ059020
BAZ058654	BAZ059021
BAZ058711	BAZ059022
BAZ058712	BAZ059023
BAZ058714	BAZ059024
BAZ058715	BAZ059025
BAZ058716	BAZ059026
BAZ058722	BAZ059028
BAZ058723	BAZ059030
BAZ058725	BAZ059032
BAZ058728	BAZ059036
BAZ058730	BAZ059037
BAZ058733	BAZ059040
BAZ058734	BAZ059041
BAZ058738	BAZ059042
BAZ058751	BAZ059044
BAZ058785	BAZ059045
BAZ058794	BAZ059050
BAZ058831	BAZ059054
BAZ058854	BAZ059055
BAZ058855	BAZ059062
BAZ058874	BAZ059063
BAZ058884	BAZ059064
BAZ058939	BAZ059065
BAZ058957	BAZ059066
BAZ058976	BAZ059071
BAZ058977	BAZ059073
BAZ058981	BAZ059074
BAZ058982	BAZ059076
BAZ058985	BAZ059080
BAZ058986	BAZ059089
BAZ058989	BAZ059091
BAZ058990	BAZ059092
BAZ058992	BAZ059093
BAZ059004	BAZ059097
BAZ059006	BAZ059098
BAZ059007	BAZ059100

**INDEKS BROJEVA ŽIGOVA**

BAZ059101	BAZ059179
BAZ059102	BAZ059183
BAZ059103	BAZ059188
BAZ059104	BAZ059189
BAZ059107	BAZ059191
BAZ059110	BAZ059192
BAZ059111	BAZ059195
BAZ059116	BAZ059196
BAZ059117	BAZ059198
BAZ059121	BAZ059201
BAZ059122	BAZ059202
BAZ059125	BAZ059203
BAZ059126	BAZ059204
BAZ059127	BAZ059205
BAZ059128	BAZ059206
BAZ059132	BAZ059207
BAZ059133	BAZ059208
BAZ059137	BAZ059210
BAZ059139	BAZ059218
BAZ059143	BAZ059219
BAZ059144	BAZ059221
BAZ059145	BAZ059222
BAZ059148	BAZ059225
BAZ059149	BAZ059226
BAZ059150	BAZ059227
BAZ059151	BAZ059228
BAZ059152	BAZ059240
BAZ059153	BAZ059242
BAZ059154	BAZ059243
BAZ059155	BAZ059244
BAZ059156	BAZ059245
BAZ059157	BAZ059246
BAZ059158	BAZ059247
BAZ059159	BAZ059248
BAZ059160	BAZ059251
BAZ059161	BAZ059252
BAZ059162	BAZ059253
BAZ059165	BAZ059257
BAZ059167	BAZ059260
BAZ059168	BAZ059264
BAZ059170	BAZ059265
BAZ059171	BAZ059266
BAZ059174	BAZ059273
BAZ059176	BAZ059275
BAZ059177	BAZ059276

**INDEKS BROJEVA ŽIGOVA**

BAZ059277	BAZ059338
BAZ059279	BAZ059340
BAZ059280	BAZ059341
BAZ059284	BAZ059342
BAZ059285	BAZ059343
BAZ059286	BAZ059344
BAZ059287	BAZ059345
BAZ059288	BAZ059347
BAZ059289	BAZ059348
BAZ059290	BAZ059351
BAZ059291	BAZ059352
BAZ059292	BAZ059353
BAZ059293	BAZ059354
BAZ059294	BAZ059357
BAZ059295	BAZ059368
BAZ059296	BAZ059369
BAZ059297	BAZ059370
BAZ059298	BAZ059377
BAZ059299	BAZ059379
BAZ059300	BAZ059380
BAZ059302	BAZ059381
BAZ059303	BAZ059382
BAZ059309	BAZ059383
BAZ059310	BAZ059384
BAZ059311	BAZ059385
BAZ059312	BAZ059386
BAZ059313	BAZ059388
BAZ059314	BAZ059389
BAZ059315	BAZ059395
BAZ059316	BAZ059397
BAZ059317	BAZ059398
BAZ059318	BAZ059399
BAZ059319	BAZ059400
BAZ059320	BAZ059401
BAZ059321	BAZ059408
BAZ059325	BAZ059416
BAZ059326	BAZ059417
BAZ059329	BAZ059420
BAZ059330	BAZ059425
BAZ059331	BAZ059426
BAZ059333	BAZ059430
BAZ059334	BAZ059431
BAZ059335	BAZ059435
BAZ059336	BAZ059436
BAZ059337	BAZ059437

**INDEKS BROJEVA ŽIGOVA**

BAZ059457	BAZ069612
BAZ059479	BAZ069613
BAZ059480	BAZ069614
BAZ059494	BAZ069615
BAZ059500	BAZ069616
BAZ059501	BAZ069629
BAZ059508	BAZ069640
BAZ059509	BAZ069641
BAZ059512	BAZ069673
BAZ059513	BAZ069681
BAZ059514	BAZ069685
BAZ059516	BAZ069740
BAZ059517	BAZ069741
BAZ059523	BAZ069760
BAZ059524	BAZ069761
BAZ059526	BAZ069763
BAZ059527	BAZ069793
BAZ059528	BAZ069828
BAZ059553	BAZ069874
BAZ059560	BAZ069875
BAZ059562	BAZ0711730
BAZ059564	BAZ0711749
BAZ059566	BAZ0711863
BAZ069574	BAZ0812286
BAZ069575	BAZ0812298
BAZ069581	BAZ0812831
BAZ069583	BAZ0812926
BAZ069586	BAZ0813239
BAZ069587	BAZ0813619
BAZ069588	BAZ0913767
BAZ069590	BAZ0913768
BAZ069591	BAZ0913770
BAZ069592	BAZ0913772
BAZ069595	BAZ0913825
BAZ069596	BAZ0913925
BAZ069597	BAZ0914079
BAZ069600	BAZ0914080
BAZ069602	BAZ0914253
BAZ069603	BAZ0914262
BAZ069606	BAZ0914309
BAZ069607	BAZ0914340
BAZ069608	BAZ0914396
BAZ069609	BAZ0914397
BAZ069610	BAZ0914411
BAZ069611	BAZ0914435

## INDEKS BROJEVA ŽIGOVA

BAZ0914447  
BAZ0914468  
BAZ0914469  
BAZ1014485  
BAZ1014487  
BAZ1014539  
BAZ1014540  
BAZ1014541  
BAZ1014542  
BAZ1014543  
BAZ1014544  
BAZ1014545  
BAZ1014547  
BAZ1014579

## INDEKS KLASA ŽIGOVA

01	BAZ059253	BAZ059111
BAZ058992	BAZ059257	BAZ059121
BAZ059016	BAZ059352	BAZ059122
BAZ059017	BAZ059377	BAZ059125
BAZ059071	BAZ059400	BAZ059128
BAZ059080	BAZ059401	BAZ059139
BAZ059183	BAZ059512	BAZ059151
BAZ059192	BAZ059524	BAZ059152
BAZ059257	BAZ069583	BAZ059154
BAZ059395	BAZ069588	BAZ059161
BAZ0914080	BAZ0711863	BAZ059170
02	BAZ0914080	BAZ059171
BAZ069629	04	BAZ059188
03	BAZ015169	BAZ059195
BAZ047798	BAZ058992	BAZ059205
BAZ058722	BAZ059016	BAZ059207
BAZ058723	BAZ059017	BAZ059219
BAZ058725	BAZ059080	BAZ059222
BAZ058728	BAZ059335	BAZ059226
BAZ058855	BAZ069600	BAZ059253
BAZ058957	05	BAZ059257
BAZ058986	BAZ047798	BAZ059316
BAZ059018	BAZ058536	BAZ059317
BAZ059023	BAZ058608	BAZ059318
BAZ059093	BAZ058722	BAZ059319
BAZ059107	BAZ058723	BAZ059320
BAZ059127	BAZ058725	BAZ059325
BAZ059128	BAZ058738	BAZ059326
BAZ059150	BAZ058785	BAZ059330
BAZ059161	BAZ058855	BAZ059348
BAZ059165	BAZ058884	BAZ059357
BAZ059174	BAZ059010	BAZ059379
BAZ059176	BAZ059020	BAZ059398
BAZ059177	BAZ059021	BAZ059436
BAZ059179	BAZ059066	BAZ059437
BAZ059183	BAZ059071	BAZ059509
BAZ059188	BAZ059073	BAZ069588
BAZ059189	BAZ059074	BAZ069673
BAZ059191	BAZ059076	BAZ069681
BAZ059192	BAZ059091	BAZ069761
BAZ059205	BAZ059092	BAZ069793
BAZ059207	BAZ059103	BAZ0812831
BAZ059222	BAZ059110	BAZ0914309

## INDEKS KLASA ŽIGOVA

BAZ0914340	<i>09</i>	<i>10</i>
BAZ0914411	BAZ048370	BAZ058831
BAZ0914435	BAZ058485	BAZ059110
BAZ0914468	BAZ058711	BAZ059111
BAZ0914469	BAZ058712	BAZ059156
BAZ1014539	BAZ058714	BAZ059157
BAZ1014540	BAZ058715	BAZ059160
BAZ1014541	BAZ058716	BAZ059161
BAZ1014542	BAZ059022	BAZ059195
BAZ1014543	BAZ059040	BAZ059222
BAZ1014544	BAZ059041	BAZ059425
BAZ1014545	BAZ059044	<i>11</i>
BAZ1014547	BAZ059137	BAZ058831
<i>06</i>	BAZ059150	BAZ059022
BAZ059015	BAZ059168	BAZ059201
BAZ059080	BAZ059210	BAZ059225
BAZ059153	BAZ059251	BAZ059333
BAZ059273	BAZ059252	BAZ059425
BAZ059370	BAZ059264	BAZ059514
BAZ059397	BAZ059265	BAZ059516
BAZ059514	BAZ059266	BAZ069574
BAZ059516	BAZ059273	BAZ069575
BAZ0812286	BAZ059351	BAZ0914080
<i>07</i>	BAZ059377	<i>12</i>
BAZ058751	BAZ059395	BAZ058939
BAZ058831	BAZ059397	BAZ058981
BAZ059015	BAZ059425	BAZ058982
BAZ059022	BAZ069581	BAZ059050
BAZ059273	BAZ069595	BAZ059097
BAZ059329	BAZ069597	BAZ059098
BAZ059331	BAZ069609	BAZ059100
BAZ059333	BAZ069629	BAZ059101
BAZ059337	BAZ069740	BAZ059102
BAZ059338	BAZ069741	BAZ059116
<i>08</i>	BAZ0711730	BAZ059198
BAZ058831	BAZ0812286	BAZ059273
BAZ059007	BAZ0813239	BAZ059329
BAZ059517	BAZ0913767	BAZ059331
BAZ069590	BAZ0913768	BAZ059337
BAZ0914080	BAZ0913770	BAZ059338
	BAZ0913772	BAZ059431
	BAZ0914253	BAZ059435



**INDEKS KLASA ŽIGOVA**

BAZ059527	BAZ069597	21
BAZ059528	BAZ069629	BAZ058831
BAZ069596	BAZ069740	BAZ059080
BAZ069610	BAZ069741	BAZ059161
BAZ069611	BAZ0711863	BAZ059248
13	BAZ0813239	BAZ059253
BAZ059011	BAZ0913767	BAZ059517
BAZ059012	BAZ0913768	BAZ069574
14	BAZ0913770	BAZ069575
BAZ058831	BAZ0913772	BAZ069590
BAZ059150	BAZ0913825	BAZ0914080
BAZ059242	BAZ0914080	22
BAZ059243	17	BAZ0812286
BAZ059244	BAZ059334	24
BAZ059245	BAZ059380	BAZ059150
BAZ059246	BAZ059381	BAZ059517
BAZ059247	18	BAZ0812286
BAZ059251	BAZ059004	25
BAZ059252	BAZ059025	BAZ048288
16	BAZ059150	BAZ059004
BAZ058711	BAZ059196	BAZ059089
BAZ058712	BAZ059242	BAZ059091
BAZ058714	BAZ059243	BAZ059150
BAZ058715	BAZ059244	BAZ059158
BAZ058716	BAZ059245	BAZ059196
BAZ058728	BAZ059246	BAZ059227
BAZ059080	BAZ059247	BAZ059242
BAZ059091	BAZ059264	BAZ059243
BAZ059121	BAZ059265	BAZ059244
BAZ059128	BAZ059266	BAZ059245
BAZ059132	BAZ059377	BAZ059246
BAZ059133	19	BAZ059247
BAZ059137	BAZ059395	BAZ059260
BAZ059251	BAZ069574	BAZ059264
BAZ059252	BAZ069575	BAZ059265
BAZ059310	BAZ0812286	BAZ059266
BAZ059311	20	BAZ059340
BAZ059312	BAZ059153	BAZ059341
BAZ059313	BAZ059514	BAZ059342
BAZ059395	BAZ059516	BAZ059343
BAZ059399	BAZ069603	BAZ059344
BAZ069588	BAZ0812286	BAZ059377

**INDEKS KLASA ŽIGOVA**

BAZ069606	30	BAZ059382
BAZ0711749	BAZ048099	BAZ059383
BAZ0813619	BAZ058722	BAZ059384
BAZ0913925	BAZ058730	BAZ059385
26	BAZ058874	BAZ059386
BAZ059007	BAZ059006	BAZ059388
28	BAZ059037	BAZ059389
BAZ059117	BAZ059042	BAZ059416
BAZ059137	BAZ059045	BAZ059420
BAZ059150	BAZ059091	BAZ059480
BAZ059251	BAZ059122	BAZ059494
BAZ059252	BAZ059206	BAZ059500
29	BAZ059208	BAZ059501
BAZ058989	BAZ059275	BAZ059562
BAZ058990	BAZ059276	BAZ059564
BAZ059091	BAZ059277	BAZ059566
BAZ059143	BAZ059279	BAZ069587
BAZ059144	BAZ059280	BAZ069590
BAZ059145	BAZ059284	BAZ0812298
BAZ059159	BAZ059285	BAZ0914079
BAZ059205	BAZ059286	BAZ0914396
BAZ059218	BAZ059287	BAZ0914397
BAZ059408	BAZ059288	BAZ0914411
BAZ059416	BAZ059289	BAZ0914447
BAZ059417	BAZ059290	BAZ1014485
BAZ059457	BAZ059291	BAZ1014487
BAZ059479	BAZ059292	BAZ1014579
BAZ059501	BAZ059293	31
BAZ059508	BAZ059294	BAZ058976
BAZ059513	BAZ059295	BAZ058977
BAZ059553	BAZ059296	BAZ059417
BAZ059562	BAZ059297	BAZ069586
BAZ069587	BAZ059298	BAZ0914396
BAZ069608	BAZ059299	BAZ0914397
BAZ069612	BAZ059300	32
BAZ069874	BAZ059302	BAZ058654
BAZ069875	BAZ059303	BAZ058854
BAZ0914396	BAZ059309	BAZ058985
BAZ0914397	BAZ059314	BAZ059019
BAZ1014485	BAZ059315	BAZ059024
	BAZ059368	BAZ059028
	BAZ059369	

## INDEKS KLASA ŽIGOVA

BAZ059032	BAZ069602	BAZ0913770
BAZ059037	BAZ069641	BAZ0913772
BAZ059091	35	BAZ1014579
BAZ059162	BAZ048160	36
BAZ059205	BAZ058711	BAZ058711
BAZ059221	BAZ058712	BAZ058712
BAZ059228	BAZ058714	BAZ058714
BAZ059248	BAZ058715	BAZ058715
BAZ059314	BAZ058716	BAZ058716
BAZ059315	BAZ058722	BAZ059054
BAZ069587	BAZ058733	BAZ059055
BAZ069828	BAZ058734	BAZ059167
BAZ0914079	BAZ059004	BAZ059251
BAZ0914411	BAZ059022	BAZ059252
BAZ1014485	BAZ059024	BAZ059310
33	BAZ059030	BAZ059311
BAZ058985	BAZ059036	BAZ059312
BAZ059063	BAZ059148	BAZ059313
BAZ059064	BAZ059149	BAZ069581
BAZ059104	BAZ059150	BAZ069597
BAZ059203	BAZ059158	BAZ069740
BAZ059204	BAZ059167	BAZ069741
BAZ059353	BAZ059196	37
BAZ059354	BAZ059198	BAZ058751
BAZ059523	BAZ059210	BAZ058794
BAZ059560	BAZ059251	BAZ058992
BAZ069590	BAZ059252	BAZ059016
BAZ069763	BAZ059334	BAZ059017
BAZ0914079	BAZ059523	BAZ059036
34	BAZ069591	BAZ059198
BAZ059062	BAZ069592	BAZ059251
BAZ059065	BAZ069597	BAZ059252
BAZ059080	BAZ069603	BAZ069597
BAZ059126	BAZ069607	BAZ069740
BAZ059155	BAZ069685	BAZ069741
BAZ059202	BAZ069740	BAZ0914253
BAZ059240	BAZ069741	38
BAZ059336	BAZ0812831	BAZ048370
BAZ059345	BAZ0812926	BAZ058733
BAZ059347	BAZ0813239	BAZ058734
BAZ059430	BAZ0913767	BAZ059044
	BAZ0913768	

## INDEKS KLASA ŽIGOVA

BAZ059137	BAZ058715	43
BAZ059148	BAZ058716	BAZ048011
BAZ059149	BAZ058733	BAZ0914262
BAZ059251	BAZ058734	BAZ0914447
BAZ059252	BAZ058751	BAZ1014579
BAZ059321	BAZ059011	44
BAZ059426	BAZ059012	BAZ058855
BAZ069597	BAZ059121	BAZ058976
BAZ069640	BAZ059137	BAZ058977
BAZ069740	BAZ059148	BAZ069760
BAZ069741	BAZ059149	45
BAZ0813239	BAZ059251	BAZ048370
BAZ0913767	BAZ059252	BAZ0914253
BAZ0913768	BAZ059321	
BAZ0913770	BAZ059426	
BAZ0913772	BAZ069597	
39	BAZ069640	
BAZ059011	BAZ069740	
BAZ059012	BAZ069741	
BAZ059024	BAZ069760	
BAZ059026	BAZ0913825	
BAZ059030	BAZ0914253	
BAZ059036	42	
BAZ059037	BAZ048160	
BAZ059210	BAZ048370	
BAZ059248	BAZ058711	
BAZ059526	BAZ058712	
BAZ069591	BAZ058714	
BAZ069592	BAZ058715	
BAZ069613	BAZ058716	
BAZ069614	BAZ058992	
BAZ069615	BAZ059044	
BAZ069616	BAZ059137	
40	BAZ059251	
BAZ059395	BAZ059252	
41	BAZ069597	
BAZ048011	BAZ069740	
BAZ048160	BAZ069741	
BAZ048346	BAZ069760	
BAZ058711	BAZ0914253	
BAZ058712		
BAZ058714		

## INDEKS NOSILACA ŽIGOVA

„Dukat” d.o.o. za trgovinu, Banja Luka

**BAZ0914079**

**BAZ0914080**

„EkoSan” d.o.o. Banja Luka

**BAZ0913925**

„EPS LAŠTRO” D.O.O.

**BAZ059334**

„GENELEC” d.o.o.

**BAZ048370**

„GRANOFF” Društvo sa ograničenom odgovornošću  
za proizvodnju, promet, trgovinu i usluge Sarajevo

**BAZ048288**

“IDE” SZR BUGOJNO

**BAZ015169**

“LABORATORIJA DOKTOR PAVLOVIĆ D.O.O.”  
PREDUZEĆE ZA PROIZVODNJU I PROMET  
POMOĆNIH LEKOVITIH SREDSTAVA I KOZMETIKE

**BAZ058855**

“NOBEL İLAÇ SANAYII ve TICARET ANONİM  
ŞİRKETİ”

**BAZ0812831**

“PAK CENTAR” d.d., Sarajevo

**BAZ059037**

„PAK-RAMPART” d.o.o. Visoko

**BAZ0812298**

„ROUST INCORPORATED” (Closed joint-stock  
company with 100 per cent foreign investments)

**BAZ 058985**

“SAPONIA” KEMIJSKA, PREHRAMBENA I  
FARMACEUTSKA INDUSTRIJA, D.D.

**BAZ059174**

**BAZ059176**

**BAZ059177**

**BAZ059179**

**BAZ059183**

**BAZ059188**

**BAZ059189**

**BAZ059191**

**BAZ059192**

**BAZ059257**

„THE PALMA” d.o.o. Sarajevo

**BAZ0914447**

“TRGOŠPED” D.O.O.

**BAZ059036**

„VODA KRUNA” d.o.o.

**BAZ059019**

A.P. Moller-Marsk A/S

**BAZ059526**

AB VOLVO

**BAZ0711730**

Advanced Medical Optics

**BAZ059156**

**BAZ059160**

**BAZ059195**

ADVANCED MEDICAL OPTICS, INC.

**BAZ059110**

**BAZ059111**

Aerogroup International, LLC

**BAZ059196**

Aisin Seiki Kabushiki Kaisha

**BAZ059273**

Akcionarsko društvo za proizvodnju konditorskih  
proizvoda “Soko-Nada Štark”

**BAZ059275**

**BAZ059276**

**BAZ059277**

**BAZ059279**

**BAZ059280**

**BAZ059284**

**BAZ059285**

**BAZ059286**

**BAZ059287**

**BAZ059288**

**BAZ059289**

**BAZ059290**

**BAZ059291**

**BAZ059292**

**BAZ059293**

**BAZ059294**

**BAZ059295**

**BAZ059296**

## INDEKS NOSILACA ŽIGOVA

**BAZ059297**

**BAZ059298**

**BAZ059299**

**BAZ059300**

**BAZ059302**

**BAZ059303**

Aktiebolaget Electrolux

**BAZ059333**

Ampa Ltd.

**BAZ059425**

Aspen Global Incorporated

**BAZ058608**

Assa Abloy IP AB

**BAZ059397**

AstraZeneca AB

**BAZ059357**

ATMACA ELEKTRONIK SANAYI VE TICARET  
LIMITED SIRKETI

**BAZ059022**

AUDIO ELEKTRONIK ITHALAT IHRACAT SANAYI  
VE TICARET LIMITED SIRKETI

**BAZ058485**

Austria Tabak GmbH

**BAZ059062**

**BAZ059065**

AZEL D.O.O.

**BAZ0812926**

BADEL 1862 d.d. vina, alkoholna i bezalkoholna pića

**BAZ059523**

BELUPO - lijekovi i kozmetika d.d.

**BAZ058738**

**BAZ059509**

BEŠIĆ SPEKTAR d.o.o.

**BAZ058794**

BIFA BISKUVI VE GIDA SANAYI ANONIM SIRKETI

**BAZ1014487**

BLAGOLEKS D.O.O.

**BAZ058722**

**BAZ058723**

**BAZ058725**

Bosnalijek, farmaceutska i hemijska industrija,  
dioničko društvo

**BAZ1014539**

**BAZ1014540**

**BAZ1014541**

**BAZ1014542**

**BAZ1014543**

**BAZ1014544**

**BAZ1014545**

**BAZ1014547**

Bristol-Myers Squibb & Gilead Sciences, LLC

**BAZ059139**

Bristol-Myers Squibb Company, a Delaware  
Corporation

**BAZ059121**

British American Tobacco (Brands) Inc.

**BAZ059155**

**BAZ059336**

**BAZ059430**

**BAZ069602**

**BAZ069641**

British American Tobacco (Brands) Limited

**BAZ059126**

Burling Limited

**BAZ059089**

Carhartt, Inc.

**BAZ059264**

**BAZ059265**

**BAZ059266**

Castrol Limited

**BAZ058992**

**BAZ059335**

Chevron Intellectual Property LLC (Delaware limited  
liability company)

**BAZ059016**

**BAZ059017**

## INDEKS NOSILACA ŽIGOVA

Cirrus System, LLC (a Delaware limited liability company)

**BAZ069581**

COLDWELL BANKER CORPORATION

**BAZ059310**

**BAZ059311**

**BAZ059312**

**BAZ059313**

COLGATE-PALMOLIVE COMPANY

**BAZ059165**

**BAZ059400**

**BAZ059401**

**BAZ059524**

Compania Sud Americana de Vapores S.A.

**BAZ069613**

**BAZ069614**

**BAZ069615**

**BAZ069616**

ConAgra Foods Packaged Foods Company, Inc.

**BAZ059159**

Coral Group Trading Limited

**BAZ048346**

DAIICHI SANKYO COMPANY, LIMITED

**BAZ059071**

DANZA TEKSTIL SANAYI VE TICARET LIMITED SIRKETI

**BAZ059004**

De AGOSTINI GREECE, Limited Liability Company

**BAZ0813239**

De AGOSTINI HELLAS Ltd.

**BAZ0913767**

**BAZ0913768**

**BAZ0913770**

**BAZ0913772**

Diageo Ireland

**BAZ059162**

dm-drogerie markt GmbH + Co. KG

**BAZ059080**

Droga Kolinska, Živilska industrija, d.d.

**BAZ059248**

Društvo za proizvodnju i trgovinu „Plantago” d.o.o. Laktaši

**BAZ0914411**

Dun & Bradstreet International, Ltd., a corporation of Delaware

**BAZ059167**

Everlast World's Boxing Headquarters Corporation

**BAZ059260**

Evyap Sabun Yag Gliserin Sanayi ve Ticaret Anonim Sirketi

**BAZ058728**

Extec Screens and Crushers Limited

**BAZ058751**

F.I. Investment Limited

**BAZ058831**

Fabrika za maslo Brillijant DOOEL

**BAZ059218**

Farmaceutvska Hemiska Kozmetička Industrija „ALKALOID” AD - Skopje

**BAZ059151**

**BAZ059152**

FAYROUZ INTERNATIONAL AG

**BAZ059032**

Fidelity International Limited

**BAZ059054**

**BAZ059055**

GALENIKA a.d.

**BAZ058884**

Galenika Crna Gora d.o.o.

**BAZ058785**

Gastro Grupa d.o.o.

**BAZ069587**

**BAZ069588**

**BAZ069590**

**BAZ069591**

**BAZ069592**

## INDEKS NOSILACA ŽIGOVA

GENERAL BISCUITS BELGIE

**BAZ059368**

**BAZ059369**

Genzyme Corporation

**BAZ059398**

GLAXO GROUP LIMITED

**BAZ059157**

**BAZ059161**

**BAZ059171**

**BAZ059222**

**BAZ069760**

GlaxoSmithKline Biologicals S.A.

**BAZ059226**

GODFREY PHILLIPS INDIA LIMITED

**BAZ059202**

Google Inc.

**BAZ059044**

GRASS GmbH

**BAZ059153**

H & M Hennes & Mauritz AB

**BAZ059158**

HALCOR METAL WORKS S.A.

**BAZ059370**

Halid Bešlić

**BAZ1014579**

Hayat Kimya Sanayi Anonim Şirketi

**BAZ059132**

Hemofarm koncern A.D. farmaceutsko-hemijska industrija Vršac

**BAZ059170**

Herlitz PBS Aktiengesellschaft, Papier-, Büro- und Schreibwaren

**BAZ059025**

HONDA MOTOR CO, LTD.

**BAZ059097**

**BAZ059098**

**BAZ059100**

**BAZ059101**

**BAZ059102**

Hongwell Toys Limited

**BAZ059117**

HOUSE OF PRINCE A/S

**BAZ059240**

Innogene Kalbiotech Private Limited

**BAZ059103**

INSTITUT ZA PROUČAVANJE LEKOVITOG BILJA "DR. JOSIF PANČIĆ" BEOGRAD

**BAZ059073**

**BAZ059074**

**BAZ059076**

**BAZ059122**

Institut za virusologiju, vakcine i serume "Torlak"

**BAZ0914468**

**BAZ0914469**

ISG d.o.o., Sarajevo

**BAZ0914253**

J. & P. Coats, Limited

**BAZ059007**

J. Choo (Jersey) Limited

**BAZ059377**

Jamster International Sarl

**BAZ059137**

JOCKEY INTERNATIONAL, INC.

**BAZ069606**

**BAZ069607**

JTEKT CORPORATION

**BAZ059329**

Kabushiki Kaisha Square Enix Holdings (also trading as Square Enix Holdings Co., Ltd.)

**BAZ059040**

**BAZ059041**

KARBOSAN ZIMPARA TASI SANAYI ANONIM SİRKETİ

**BAZ058986**

Katjes Fassin GmbH + Co.KG

**BAZ058874**



**INDEKS NOSILACA ŽIGOVA**

KAYABA INDUSTRY CO., LTD. (KAYABA KOGYO  
KABUSHIKI KAISHA) A Japanese Corporation

**BAZ059050**

Kent Gida Maddeleri Sanayii ve Ticaret A.S.

**BAZ059309**

KESTEN d.o.o.

**BAZ069603**

KOKA d.d.

**BAZ058989****BAZ058990****BAZ069874****BAZ069875**

Krajina Klas d.o.o.

**BAZ048099**

KT & G CORPORATION (manufactures and  
merchants)

**BAZ059345****BAZ059347**

LEVI STRAUSS & CO. a Delaware corporation

**BAZ059340****BAZ059341****BAZ059342****BAZ059343****BAZ059344**

Lidl Stiftung & Co. KG

**BAZ059006****BAZ059408****BAZ059416****BAZ059417****BAZ059420****BAZ059457****BAZ059479****BAZ059480****BAZ059494****BAZ059500****BAZ059501****BAZ059508****BAZ059512****BAZ059553****BAZ059560****BAZ059562****BAZ059564****BAZ059566****BAZ069608**

MALIŠIĆ export-import d.o.o. Čitluk

**BAZ059024****BAZ059030****BAZ059228**

Mars, Incorporated

**BAZ058976****BAZ058977**

MARS, INCORPORATED

**BAZ059042****BAZ069586**

MEDIACENTAR d.o.o.

**BAZ048011**

MERCK & Co., Inc., a New Jersey Corporation

**BAZ059154**

Merz Pharmaceuticals GmbH

**BAZ059010**

MIRNOVEC d.o.o.

**BAZ059011****BAZ059012**

Miro Pavković

**BAZ058854**

MMI Corporation - corporation organized under the  
laws of Cayman Islands

**BAZ059066**

Modern Times Group MTG AB

**BAZ059148****BAZ059149**

MUELLER EUROPE LIMITED

**BAZ059516**

MUELLER INDUSTRIES, INC.

**BAZ059514**

N.D.F. Gruma Europe S.r.l.

**BAZ059206****BAZ059208**

NERZZ BEŠLAGIĆ D.O.O. VISOKO

**BAZ059227**

**INDEKS NOSILACA ŽIGOVA**

Nike International Ltd.

**BAZ0711749****BAZ0813619**NISSAN JIDOSHA KABUSHIKI KAISHA (also trading  
as NISSAN MOTOR CO. LTD)**BAZ059435**

Norske Skogindustrier ASA

**BAZ059133**

NOVARTIS AG

**BAZ059092****BAZ059125****BAZ059436****BAZ059437****BAZ069761**

NOVARTIS VACCINES AND DIAGNOSTICS S.r.l.

**BAZ059379**

Office Depot, Inc., a Delaware corporation

**BAZ069629**

Omnicom International Holdings Inc.

**BAZ069685**

OÜ KRIMELTE

**BAZ059380****BAZ059381**

Panasonic Corporation

**BAZ059168**

PLIVA HRVATSKA d.o.o.

**BAZ059219****BAZ069681****BAZ0914340**

PODRAVKA prehrambena industrija d.d.

**BAZ059091****BAZ059513**Preduzeće za medicinsko snabdevanje na veliko i  
malo, proizvodnju i spoljnu  
trgovinu "PHARMANOVA CO" d.o.o.**BAZ058536**

R &amp; A Bailey &amp; Co

**BAZ059203****BAZ059204**

R.A.K. Ceramics (P.S.C.)

**BAZ059517****BAZ069574****BAZ069575**

Reckitt Benckiser N.V.

**BAZ059093**

REMIKO d.o.o.

**BAZ058654**

RFE/RL, Inc.

**BAZ058733****BAZ058734**

RIMA PAK d.o.o. Zenica

**BAZ0914396****BAZ0914397**

ROBIĆ d.o.o.

**BAZ059028**

SAECO STRATEGIC SERVICES LTD.

**BAZ059201****BAZ059225**

Safmarine (Proprietary) Limited

**BAZ059026**

SANOFI PASTEUR, Société Anonyme

**BAZ0914309**

Sanofi-Aventis Deutschland GmbH

**BAZ0914435**

Sapphire Technology Limited

**BAZ069595**

Saudi Technologies Est.

**BAZ069600**

Sava Tires, d.o.o., Vodstvo - pravno područje

**BAZ058939**

SBA COMMUNICATIONS d.o.o.

**BAZ1014485**

SCA Hygiene Products AB

**BAZ0711863**

Schering Corporation

**BAZ069673**

## INDEKS NOSILACA ŽIGOVA

SFERA JOVEN, S.A. <b>BAZ059150</b>	SUZUKI MOTOR CORPORATION <b>BAZ059431</b>
SHARP KABUSHIKI KAISHA (SHARP CORPORATION) <b>BAZ059351</b>	Telenor ASA <b>BAZ069740</b> <b>BAZ069741</b>
SHIMANO INC. <b>BAZ058981</b> <b>BAZ058982</b> <b>BAZ059527</b> <b>BAZ059528</b> <b>BAZ069609</b> <b>BAZ069610</b> <b>BAZ069611</b>	The "Old Bushmills" Distillery Co. Limited <b>BAZ059353</b> <b>BAZ059354</b> <b>BAZ069763</b>
SmithKline Beecham (Cork) Limited <b>BAZ059316</b> <b>BAZ059317</b> <b>BAZ059318</b> <b>BAZ059319</b> <b>BAZ059320</b> <b>BAZ069793</b>	The Coca-Cola Company <b>BAZ059221</b> <b>BAZ069828</b>
Société des Produits Nestlé S.A. <b>BAZ059314</b> <b>BAZ059315</b>	The Goodyear Tire & Rubber Company <b>BAZ059198</b>
SOREMARTEC S.A. <b>BAZ059045</b>	The Isopure Company, LLC <b>BAZ059020</b> <b>BAZ059021</b>
Speed Channel, Inc. a Delaware company <b>BAZ059426</b>	The Procter & Gamble Company <b>BAZ059207</b> <b>BAZ059348</b> <b>BAZ059352</b>
SPICE ENTERTAINMENT, INC. <b>BAZ059321</b>	The Royal Bank of Scotland Group plc <b>BAZ058711</b> <b>BAZ058712</b> <b>BAZ058714</b> <b>BAZ058715</b> <b>BAZ058716</b>
SRPSKO PROSVJETNO I KULTURNO DRUŠTVO "PROSVJETA" <b>BAZ0913825</b>	TOYOTA JIDOSHA KABUSHIKI KAISHA (also trading as TOYOTA MOTOR CORPORATION) <b>BAZ069596</b>
SSANGYONG MOTOR COMPANY <b>BAZ059116</b>	TWENTIETH CENTURY FOX FILM CORPORATION, a Delaware corporation <b>BAZ069640</b>
Stafford-Miller (Ireland) Limited <b>BAZ059253</b>	Udruženje za podršku i razvoj organske proizvodnje ,OK' u Bosni i Hercegovini <b>BAZ048160</b>
SUR "HACIENDA" Sarajevo <b>BAZ0914262</b>	UNEX Corporation <b>BAZ059015</b>

## INDEKS NOSILACA ŽIGOVA

Unilever N.V.

**BAZ047798**

**BAZ058957**

**BAZ059018**

**BAZ059023**

**BAZ059107**

**BAZ059127**

**BAZ069583**

United Parcel Service of America, Inc., a Delaware Corporation

**BAZ059210**

United States Polo Association

**BAZ059242**

**BAZ059243**

**BAZ059244**

**BAZ059245**

**BAZ059246**

**BAZ059247**

UPM Raflatac Oy

**BAZ059399**

UPM-Kymmene Corporation

**BAZ059395**

V&S Vin & Sprit Aktiebolag

**BAZ059063**

**BAZ059064**

Verizon Trademark Services LLC

**BAZ059251**

**BAZ059252**

**BAZ069597**

VKR HOLDING A/S

**BAZ0812286**

WALA-Heilmittel GmbH

**BAZ059205**

WILSTONE HOLDINGS LIMITED

**BAZ059104**

Wix Filtration Corp LLC

**BAZ059331**

Wix-Filtron Sp. Z o.o.

**BAZ059337**

**BAZ059338**

Wm. WRIGLEY Jr. Company

**BAZ058730**

WYETH, a Delaware corporation

**BAZ059325**

**BAZ059326**

**BAZ059330**

YILDIZ HOLDING A.Ş.

**BAZ059128**

ZVEČEVO prehrambena industrija d.d.

**BAZ059382**

**BAZ059383**

**BAZ059384**

**BAZ059385**

**BAZ059386**

**BAZ059388**

**BAZ059389**

ZVIJEZDA dioničko društvo za proizvodnju, trgovinu i usluge

**BAZ059143**

**BAZ059144**

**BAZ059145**

**BAZ069612**

**PRENOS PRAVA**

---

BAZ 004062  
3-4/2005  
AGROS HOLDING S.A.  
Emilii Plater 53, 00-113 Warsaw  
PL  
2010-01-05

---

---

BAZ 004062  
3-4/2005  
WYBOROWA S.A.  
Komandoria 5, 61-023 Poznan  
PL  
2010-01-06

---

---

BAZ 004097  
2/2005  
PLIVA Hrvatska d.o.o.  
Prilaz baruna Filipovića 25, 10000 Zagreb  
HR  
2010-02-16

---

---

BAZ 004664  
1/2002  
BOBITA d.o.o.  
Stjepana Radića 7, 21300 Makarska  
HR  
2010-02-03

---

---

BAZ 004664  
1/2002  
BBT-Group GmbH I Gr.  
Scgwanthalestr. 100, 80336 Munchen  
DE  
2010-02-17

---

---

BAZ 004666  
1/2002  
BOBITA d.o.o.  
Stjepana Radića 7, 21300 Makarska  
HR  
2010-02-03

---

---

BAZ 004666  
1/2002  
BBT-Group GmbH I Gr.  
Scgwanthalestr. 100, 80336 Munchen  
DE  
2010-02-17

---

---

BAZ 014825  
1/2002  
BOBITA d.o.o.  
Stjepana Radića 7, 21300 Makarska  
HR  
2010-02-02

---

---

BAZ 014825  
1/2002  
BBT-Group GmbH I Gr.  
Scgwanthalestr. 100, 80336 Munchen  
DE  
2010-02-17

---

---

BAZ 014842  
1/2002  
BBT-Group GmbH I Gr.  
Scgwanthalestr. 100, 80336 Munchen  
DE  
2010-02-17

---

---

BAZ 014842  
1/2002  
BOBITA d.o.o.  
Stjepana Radića 7, 21300 Makarska  
HR  
2010-02-03

---

---

BAZ 014843  
1/2002  
BOBITA d.o.o.  
Stjepana Radića 7, 21300 Makarska  
HR  
2010-02-03

---

---

BAZ 014843  
1/2002  
BBT-Group GmbH I Gr.  
Scgwanthalestr. 100, 80336 Munchen  
DE  
2010-02-17

---

---

BAZ 015002  
3-4/2006  
DAIICHI SANKYO Europe GmbH  
Zielstattstrasse 48, 81379 Munich  
DE  
2010-02-08

---

---

---

BAZ 015527

3-4/2004

IVANKOVIĆ-LIJANOVIĆ STIPE

Trn bb, 88220 Široki Brijeg

IVANKOVIĆ-LIJANOVIĆ IVAN,

Trn bb, 88220 Široki Brijeg

IVANKOVIĆ-LIJANOVIĆ ANTE

Bana Jelačića bb, 88220 Široki Brijeg

IVANKOVIĆ-LIJANOVIĆ ŽELJKO

Trn bb, 88220 Široki Brijeg

IVANKOVIĆ-LIJANOVIĆ ANTONIO

Trnska cesta 173, 88220 Široki Brijeg-DI

BA

2010-01-11

---

---

BAZ 015528

3-4/2004

IVANKOVIĆ-LIJANOVIĆ STIPE

Trn bb, 88220 Široki Brijeg

IVANKOVIĆ-LIJANOVIĆ IVAN,

Trn bb, 88220 Široki Brijeg

IVANKOVIĆ-LIJANOVIĆ ANTE

Bana Jelačića bb, 88220 Široki Brijeg

IVANKOVIĆ-LIJANOVIĆ ŽELJKO

Trn bb, 88220 Široki Brijeg

IVANKOVIĆ-LIJANOVIĆ ANTONIO

Trnska cesta 173, 88220 Široki Brijeg-DI

BA

2010-01-11

---

---

BAZ 015681

2/2002

BOBITA d.o.o.

Stjepana Radića 7, 21300 Makarska

HR

2010-02-02

---

---

BAZ 015681

2/2002

BBT-Group GmbH I Gr.

Scgwanthalestr. 100, 80336 Munchen

DE

2010-02-17

---

---

BAZ 026195

3-4/2007

Kraft Foods Sverige Intellectual Property AB

c/o Kraft Foods Sverige AB, 194 86 Upplands

Vasby

SE

2010-02-19

---

---

---

---

BAZ 026400

1/2008

Abbott Biotechnology Ltd.

Clarendon House, 2 Church Street, Hamilton HM

11, Bermuda

BM

2010-02-16

---

---

BAZ 036902

3-4/2003

BBT-Group GmbH I Gr.

Scgwanthalestr. 100, 80336 Munchen

DE

2010-02-17

---

---

BAZ 036902

3-4/2003

BOBITA d.o.o.

Stjepana Radića 7, 21300 Makarska

HR

2010-02-02

---

---

BAZ 036903

3-4/2003

BBT-Group GmbH I Gr.

Scgwanthalestr. 100, 80336 Munchen

DE

2010-02-17

---

---

BAZ 036903

3-4/2003

BOBITA d.o.o.

Stjepana Radića 7, 21300 Makarska

HR

2010-02-02

---

---

BAZ 037075

1-2/2004

"ARGO DISTRIBUCIJA" d.o.o.

Šargovac 105, 78000 Banja Luka

BA

2010-01-05

---

---

---

---

BAZ 037084

3-4/2004

IVANKOVIĆ-LIJANOVIĆ STIPE

Trn bb, 88220 Široki Brijeg  
IVANKOVIĆ-LIJANOVIĆ IVAN,  
Trn bb, 88220 Široki Brijeg  
IVANKOVIĆ-LIJANOVIĆ ANTE  
Bana Jelačića bb, 88220 Široki Brijeg  
IVANKOVIĆ-LIJANOVIĆ ŽELJKO  
Trn bb, 88220 Široki Brijeg  
IVANKOVIĆ-LIJANOVIĆ ANTONIO  
Trnska cesta 173, 88220 Široki Brijeg-DI

BA

2010-01-11

---

---

BAZ 037142

3-4/2004

IVANKOVIĆ-LIJANOVIĆ STIPE

Trn bb, 88220 Široki Brijeg  
IVANKOVIĆ-LIJANOVIĆ IVAN,  
Trn bb, 88220 Široki Brijeg  
IVANKOVIĆ-LIJANOVIĆ ANTE  
Bana Jelačića bb, 88220 Široki Brijeg  
IVANKOVIĆ-LIJANOVIĆ ŽELJKO  
Trn bb, 88220 Široki Brijeg  
IVANKOVIĆ-LIJANOVIĆ ANTONIO  
Trnska cesta 173, 88220 Široki Brijeg-DI

BA

2010-01-07

---

---

BAZ 047763

3-4/2004

BBT-Group GmbH I Gr.

Scgwanthalestr. 100, 80336 Munchen

DE

2010-02-17

---

---

BAZ 047763

3-4/2004

BOBITA d.o.o.

Stjepana Radića 7, 21300 Makarska

HR

2010-02-02

---

---

BAZ 047764

3-4/2004

BBT-Group GmbH I Gr.

Scgwanthalestr. 100, 80336 Munchen

DE

2010-02-17

---

---

BAZ 047764

3-4/2004

BOBITA d.o.o.

Stjepana Radića 7, 21300 Makarska

HR

2010-02-02

---

---

BAZ 047827

3-4/2004

IVANKOVIĆ-LIJANOVIĆ STIPE

Trn bb, 88220 Široki Brijeg  
IVANKOVIĆ-LIJANOVIĆ IVAN,  
Trn bb, 88220 Široki Brijeg  
IVANKOVIĆ-LIJANOVIĆ ANTE  
Bana Jelačića bb, 88220 Široki Brijeg  
IVANKOVIĆ-LIJANOVIĆ ŽELJKO  
Trn bb, 88220 Široki Brijeg  
IVANKOVIĆ-LIJANOVIĆ ANTONIO  
Trnska cesta 173, 88220 Široki Brijeg-DI

BA

2010-01-11

---

---

BAZ 047828

3-4/2004

IVANKOVIĆ-LIJANOVIĆ STIPE

Trn bb, 88220 Široki Brijeg  
IVANKOVIĆ-LIJANOVIĆ IVAN,  
Trn bb, 88220 Široki Brijeg  
IVANKOVIĆ-LIJANOVIĆ ANTE  
Bana Jelačića bb, 88220 Široki Brijeg  
IVANKOVIĆ-LIJANOVIĆ ŽELJKO  
Trn bb, 88220 Široki Brijeg  
IVANKOVIĆ-LIJANOVIĆ ANTONIO  
Trnska cesta 173, 88220 Široki Brijeg-DI

BA

2010-01-12

---

---

BAZ 047829

3-4/2004

IVANKOVIĆ-LIJANOVIĆ STIPE

Trn bb, 88220 Široki Brijeg  
IVANKOVIĆ-LIJANOVIĆ IVAN,  
Trn bb, 88220 Široki Brijeg  
IVANKOVIĆ-LIJANOVIĆ ANTE  
Bana Jelačića bb, 88220 Široki Brijeg  
IVANKOVIĆ-LIJANOVIĆ ŽELJKO  
Trn bb, 88220 Široki Brijeg  
IVANKOVIĆ-LIJANOVIĆ ANTONIO  
Trnska cesta 173, 88220 Široki Brijeg-DI

BA

2010-01-07

---

---

BAZ 047830

3-4/2004

IVANKOVIĆ-LIJANOVIĆ STIPE

Trn bb, 88220 Široki Brijeg

IVANKOVIĆ-LIJANOVIĆ IVAN,

Trn bb, 88220 Široki Brijeg

IVANKOVIĆ-LIJANOVIĆ ANTE

Bana Jelačića bb, 88220 Široki Brijeg

IVANKOVIĆ-LIJANOVIĆ ŽELJKO

Trn bb, 88220 Široki Brijeg

IVANKOVIĆ-LIJANOVIĆ ANTONIO

Trnska cesta 173, 88220 Široki Brijeg-DI

BA

2010-01-12

---

---

BAZ 047831

3-4/2004

IVANKOVIĆ-LIJANOVIĆ STIPE

Trn bb, 88220 Široki Brijeg

IVANKOVIĆ-LIJANOVIĆ IVAN,

Trn bb, 88220 Široki Brijeg

IVANKOVIĆ-LIJANOVIĆ ANTE

Bana Jelačića bb, 88220 Široki Brijeg

IVANKOVIĆ-LIJANOVIĆ ŽELJKO

Trn bb, 88220 Široki Brijeg

IVANKOVIĆ-LIJANOVIĆ ANTONIO

Trnska cesta 173, 88220 Široki Brijeg-DI

BA

2010-01-12

---

---

BAZ 047832

3-4/2004

IVANKOVIĆ-LIJANOVIĆ STIPE

Trn bb, 88220 Široki Brijeg

IVANKOVIĆ-LIJANOVIĆ IVAN,

Trn bb, 88220 Široki Brijeg

IVANKOVIĆ-LIJANOVIĆ ANTE

Bana Jelačića bb, 88220 Široki Brijeg

IVANKOVIĆ-LIJANOVIĆ ŽELJKO

Trn bb, 88220 Široki Brijeg

IVANKOVIĆ-LIJANOVIĆ ANTONIO

Trnska cesta 173, 88220 Široki Brijeg-DI

BA

2010-01-07

---

---

BAZ 047833

3-4/2004

IVANKOVIĆ-LIJANOVIĆ STIPE

Trn bb, 88220 Široki Brijeg

IVANKOVIĆ-LIJANOVIĆ IVAN,

Trn bb, 88220 Široki Brijeg

IVANKOVIĆ-LIJANOVIĆ ANTE

Bana Jelačića bb, 88220 Široki Brijeg

---

---

IVANKOVIĆ-LIJANOVIĆ ŽELJKO

Trn bb, 88220 Široki Brijeg

IVANKOVIĆ-LIJANOVIĆ ANTONIO

Trnska cesta 173, 88220 Široki Brijeg-DI

BA

2010-01-12

---

---

BAZ 047834

3-4/2004

IVANKOVIĆ-LIJANOVIĆ STIPE

Trn bb, 88220 Široki Brijeg

IVANKOVIĆ-LIJANOVIĆ IVAN,

Trn bb, 88220 Široki Brijeg

IVANKOVIĆ-LIJANOVIĆ ANTE

Bana Jelačića bb, 88220 Široki Brijeg

IVANKOVIĆ-LIJANOVIĆ ŽELJKO

Trn bb, 88220 Široki Brijeg

IVANKOVIĆ-LIJANOVIĆ ANTONIO

Trnska cesta 173, 88220 Široki Brijeg-DI

BA

2010-01-19

---

---

BAZ 047835

3-4/2004

IVANKOVIĆ-LIJANOVIĆ STIPE

Trn bb, 88220 Široki Brijeg

IVANKOVIĆ-LIJANOVIĆ IVAN,

Trn bb, 88220 Široki Brijeg

IVANKOVIĆ-LIJANOVIĆ ANTE

Bana Jelačića bb, 88220 Široki Brijeg

IVANKOVIĆ-LIJANOVIĆ ŽELJKO

Trn bb, 88220 Široki Brijeg

IVANKOVIĆ-LIJANOVIĆ ANTONIO

Trnska cesta 173, 88220 Široki Brijeg-DI

BA

2010-01-06

---

---

BAZ 058471

2/2005

IVANKOVIĆ-LIJANOVIĆ STIPE

Trn bb, 88220 Široki Brijeg

IVANKOVIĆ-LIJANOVIĆ IVAN,

Trn bb, 88220 Široki Brijeg

IVANKOVIĆ-LIJANOVIĆ ANTE

Bana Jelačića bb, 88220 Široki Brijeg

IVANKOVIĆ-LIJANOVIĆ ŽELJKO

Trn bb, 88220 Široki Brijeg

IVANKOVIĆ-LIJANOVIĆ ANTONIO

Trnska cesta 173, 88220 Široki Brijeg-DI

BA

2010-01-19

---

---



---

---

BAZ 058551

2/2005

IVANKOVIĆ-LIJANOVIĆ STIPE

Trn bb, 88220 Široki Brijeg

IVANKOVIĆ-LIJANOVIĆ IVAN,

Trn bb, 88220 Široki Brijeg

IVANKOVIĆ-LIJANOVIĆ ANTE

Bana Jelačića bb, 88220 Široki Brijeg

IVANKOVIĆ-LIJANOVIĆ ŽELJKO

Trn bb, 88220 Široki Brijeg

IVANKOVIĆ-LIJANOVIĆ ANTONIO

Trnska cesta 173, 88220 Široki Brijeg-DI

BA

2010-01-19

---

---

BAZ 058602

2/2005

IVANKOVIĆ-LIJANOVIĆ STIPE

Trn bb, 88220 Široki Brijeg

IVANKOVIĆ-LIJANOVIĆ IVAN,

Trn bb, 88220 Široki Brijeg

IVANKOVIĆ-LIJANOVIĆ ANTE

Bana Jelačića bb, 88220 Široki Brijeg

IVANKOVIĆ-LIJANOVIĆ ŽELJKO

Trn bb, 88220 Široki Brijeg

IVANKOVIĆ-LIJANOVIĆ ANTONIO

Trnska cesta 173, 88220 Široki Brijeg-DI

BA

2010-02-11

---

---

BAZ 058856

4/2009

BOBITA d.o.o.

Stjepana Radića 7, 21300 Makarska

HR

2010-02-02

---

---

BAZ 058856

4/2009

BBT-Group GmbH I Gr.

Scgwanthalestr. 100, 80336 Munchen

DE

2010-02-17

---

---

BAZ 058949

2/2005

IVANKOVIĆ-LIJANOVIĆ STIPE

Trn bb, 88220 Široki Brijeg

IVANKOVIĆ-LIJANOVIĆ IVAN,

Trn bb, 88220 Široki Brijeg

IVANKOVIĆ-LIJANOVIĆ ANTE

Bana Jelačića bb, 88220 Široki Brijeg

---

---

IVANKOVIĆ-LIJANOVIĆ ŽELJKO

Trn bb, 88220 Široki Brijeg

IVANKOVIĆ-LIJANOVIĆ ANTONIO

Trnska cesta 173, 88220 Široki Brijeg-DI

BA

2010-01-06

---

---

BAZ 058950

2/2005

IVANKOVIĆ-LIJANOVIĆ STIPE

Trn bb, 88220 Široki Brijeg

IVANKOVIĆ-LIJANOVIĆ IVAN,

Trn bb, 88220 Široki Brijeg

IVANKOVIĆ-LIJANOVIĆ ANTE

Bana Jelačića bb, 88220 Široki Brijeg

IVANKOVIĆ-LIJANOVIĆ ŽELJKO

Trn bb, 88220 Široki Brijeg

IVANKOVIĆ-LIJANOVIĆ ANTONIO

Trnska cesta 173, 88220 Široki Brijeg-DI

BA

2010-01-12

---

---

BAZ 0812254

2/2008

IVANKOVIĆ-LIJANOVIĆ STIPE

Trn bb, 88220 Široki Brijeg

IVANKOVIĆ-LIJANOVIĆ IVAN,

Trn bb, 88220 Široki Brijeg

IVANKOVIĆ-LIJANOVIĆ ANTE

Bana Jelačića bb, 88220 Široki Brijeg

IVANKOVIĆ-LIJANOVIĆ ŽELJKO

Trn bb, 88220 Široki Brijeg

IVANKOVIĆ-LIJANOVIĆ ANTONIO

Trnska cesta 173, 88220 Široki Brijeg-DI

BA

2010-02-11

---

---

BAZ 0812255

2/2008

IVANKOVIĆ-LIJANOVIĆ STIPE

Trn bb, 88220 Široki Brijeg

IVANKOVIĆ-LIJANOVIĆ IVAN,

Trn bb, 88220 Široki Brijeg

IVANKOVIĆ-LIJANOVIĆ ANTE

Bana Jelačića bb, 88220 Široki Brijeg

IVANKOVIĆ-LIJANOVIĆ ŽELJKO

Trn bb, 88220 Široki Brijeg

IVANKOVIĆ-LIJANOVIĆ ANTONIO

Trnska cesta 173, 88220 Široki Brijeg-DI

BA

2010-02-11

---

---

BAZ 96567

1/2002

IVANKOVIĆ-LIJANOVIĆ STIPE

Trn bb, 88220 Široki Brijeg

IVANKOVIĆ-LIJANOVIĆ IVAN,

Trn bb, 88220 Široki Brijeg

IVANKOVIĆ-LIJANOVIĆ ANTE

Bana Jelačića bb, 88220 Široki Brijeg

IVANKOVIĆ-LIJANOVIĆ ŽELJKO

Trn bb, 88220 Široki Brijeg

IVANKOVIĆ-LIJANOVIĆ ANTONIO

Trnska cesta 173, 88220 Široki Brijeg-DI

BA

2010-01-06

---

---

BAZ 971227

3-4/2002

Orka d.o.o.

Dvorakova ulica 5, 1000 Ljubljana

SI

2010-03-17

---

---

BAZ 971914

1-2/2003

Aspen Global Incorporated

c/o Kross Border Trust Services Ltd, St., Louis

Business Centre, Cnr Desroches & St. Louis

Streets, Port Louis

MU

2010-02-18

---

---

BAZ 993433

1-2/2004

NEWELL RUBBERMAID EUROPE LLC

3 Glenlake Parkway, Atlanta, Georgia 30328

US

2010-01-28

---

---

BAZ 993799

3-4/2004

Amazon Technologies, Inc.

P. O. Box 8102, Reno, Nevada 89507

US

2010-03-30

## PROMJENA NAZIVA I ADRESE NOSIOCA PRAVA

---

---

BAZ 004136

1-2/2003

Bosnalijek, farmaceutska i hemijska industrija,  
dioničko društvo

Jukićeva 53, 71000 Sarajevo

BA

2010-02-15

---

---

BAZ 058579

3/2009

Kraft Foods Schweiz Holding GmbH

Chollerstrasse 4, 6301 Zug

CH

2010-02-19

---

---

BAZ 972457

3-4/2003

Suncor Energy Inc.

P.O. Box 38, 112-4th Avenue S.W. Calgary,  
Alberta, T2P 2V5

CA

2010-03-29

---

---

BAZ 972458

3-4/2003

Suncor Energy Inc.

P.O. Box 38, 112-4th Avenue S.W. Calgary,  
Alberta, T2P 2V5

CA

2010-03-29

---

---

BAZ 993966

1/2002

Spirits International B.V.

7, Rue Nicolas Bove, L-1253

LU

2009-01-05

---

---

BAZ 993967

1/2002

Spirits International B.V.

7, Rue Nicolas Bove, L-1253

LU

2010-01-04

---

---

## PROMJENA NAZIVA NOSIOCA PRAVA

---

---

BAZ 004053

2/2005

NEXEN TIRE CORPORATION

#30, Yusan-Dong, Yangsan City, Kyongsangnam-  
Do

KR

2010-01-06

---

---

BAZ 96846

1/2002

LEK farmacevtska družba d.d.

Verovškova 57, 1526 Ljubljana

SI

2010-02-04

---

---

BAZ 96916

1/2002

LEK farmacevtska družba d.d.

Verovškova 57, 1526 Ljubljana

SI

2010-02-04

---

---

BAZ 96917

1/2002

LEK farmacevtska družba d.d.

Verovškova 57, 1526 Ljubljana

SI

2010-01-28

---

---

## PROMJENA ADRESE NOSIOCA PRAVA

BAZ 004092

1-2/2004

SCHERING-PLOUGH LTD.

Weystrasse 20, CH-6000 Lucerne 6

CH

2010-01-06

BAZ 004520

3-4/2005

ALPS ELECTRIC CO., LTD.

1-7, Yukigaya-otsukamachi, Ota-ku, Tokyo

JP

2010-02-11

BAZ 015415

1/2002

„MPT” d.o.o. Posušje

Hercega Stjepana Kosače 47, 88240 Posušje

BA

2010-01-06

BAZ 025943

3-4/2007

Arysta LifeScience North America Corporation

15401 Weston Parkway, Suite 150, Cary, North Carolina 27513

US

2010-01-25

BAZ 036567

2/2008

ConocoPhillips Company

600 North Dairy Ashford, MA-1135, Houston, Texas 77079-1175

US

2010-02-08

BAZ 036569

2/2008

ConocoPhillips Company

600 North Dairy Ashford, MA-1135, Houston, Texas 77079-1175

US

2010-02-08

BAZ 036699

3-4/2003

“BELLISSIMA” d.o.o. Sarajevo

Hasana Merdžanovića 19, 71000 Sarajevo

BA

2010-02-15

BAZ 0812926

01/2010

AZEL D.O.O.

Rakovička cesta 86

BA

2010-01-22

BAZ 993966

1/2002

Spirits International N.V.

1A Rue Thomas Edison, L-1445, Strassen Luxembourg, Grand Duchy of Luxembourg

LU

2010-01-04

BAZ 993966

1/2002

Spirits International N.V.

5 Eugene Ruppert, L-1253 Luxembourg, Grand Duchy of Luxembourg

LU

2010-01-04

**PRODUŽENJE VAŽENJA ŽIGA**

BAZ 004032  
3-4/2004  
12  
2020-01-07

BAZ 004062  
3-4/2005  
33  
2020-02-02

BAZ 004042  
1/2005  
34  
2020-01-17

BAZ 004074  
2/2005  
29, 30  
2020-02-07

BAZ 004049  
3-4/2004  
03, 05, 10, 21  
2020-01-25

BAZ 004076  
2/2005  
12  
2020-02-08

BAZ 004052  
3-4/2004  
02, 09  
2020-01-26

BAZ 004077  
1-2/2003  
24, 25  
2020-02-09

BAZ 004053  
2/2005  
12  
2020-01-27

BAZ 004078  
3-4/2004  
24, 25  
2020-02-09

BAZ 004055  
2/2005  
03, 05, 21  
2020-01-31

BAZ 004079  
1-2/2003  
24, 25  
2020-02-09

BAZ 004059  
2/2005  
08  
2020-01-31

BAZ 004090  
1-2/2003  
24, 25  
2020-02-10

BAZ 004060  
3-4/2002  
32  
2020-02-01

BAZ 004092  
1-2/2004  
05  
2020-02-15

**PRODUŽENJE VAŽENJA ŽIGA**

BAZ 004097  
2/2005  
05  
2020-02-16

BAZ 004140  
2/2005  
01, 05, 29, 30, 31, 32  
2020-03-13

BAZ 004101  
2/2001  
09, 42  
2020-02-21

BAZ 004144  
2/2005  
09, 16, 35, 36, 38, 39, 40,  
2020-03-13

BAZ 004109  
2/2005  
06  
2020-02-23

BAZ 004146  
2/2005  
29, 30, 31, 32, 35, 43  
2020-03-14

BAZ 004115  
2/2005  
29, 32  
2020-02-25

BAZ 004148  
2/2005  
35  
2020-03-15

BAZ 004129  
2/2005  
01, 05  
2020-03-06

BAZ 004149  
2/2005  
35  
2020-03-15

BAZ 004130  
2/2005  
19  
2020-03-06

BAZ 004155  
1/2001  
05  
2020-03-17

BAZ 004136  
1-2/2003  
05  
2020-03-09

BAZ 004162  
2/2005  
03  
2020-03-20

BAZ 004139  
2/2005  
04, 37  
2020-03-10

BAZ 004164  
2/2005  
03, 09, 18, 25  
2020-03-22

**PRODUŽENJE VAŽENJA ŽIGA**

BAZ 004186  
2/2005  
29, 30  
2020-03-31

BAZ 004213  
2/2005  
29  
2020-04-25

BAZ 004188  
2/2005  
03, 16, 21  
2020-04-05

BAZ 004219  
2/2005  
05  
2020-04-26

BAZ 004189  
2/2005  
03, 16, 21  
2020-04-05

BAZ 004236  
2/2005  
09  
2020-05-08

BAZ 004195  
2/2005  
09  
2020-04-06

BAZ 004237  
2/2005  
09  
2020-05-08

BAZ 004200  
2/2005  
01  
2020-04-17

BAZ 004239  
2/2005  
04  
2020-05-10

BAZ 004203  
2/2005  
01, 05  
2020-04-17

BAZ 004244  
2/2005  
05  
2020-05-15

BAZ 004211  
2/2005  
05  
2020-04-21

BAZ 004248  
2/2005  
41  
2020-05-17

BAZ 004212  
2/2005  
05  
2020-04-21

BAZ 004251  
2/2005  
02, 07, 09, 12, 13, 14, 16,  
2020-05-18



**PRODUŽENJE VAŽENJA ŽIGA**

BAZ 004259  
2/2005  
05  
2020-05-22

BAZ 004488  
3-4/2005  
21  
2020-09-07

BAZ 004300  
2/2005  
12  
2020-06-12

BAZ 004516  
3-4/2005  
05, 29, 30, 31, 32  
2020-09-19

BAZ 004305  
2/2005  
05  
2020-06-15

BAZ 004520  
3-4/2005  
07, 09, 11, 12, 16, 38  
2020-09-20

BAZ 004322  
2/2005  
10  
2020-06-22

BAZ 004567  
3-4/2005  
31  
2020-10-12

BAZ 004330  
2/2005  
05  
2020-06-23

BAZ 004586  
3-4/2005  
05  
2020-10-23

BAZ 004347  
3-4/2001  
05  
2020-07-06

BAZ 004636  
3-4/2005  
03, 05  
2020-11-10

BAZ 004405  
2/2005  
03, 05, 06, 07, 09, 11, 17,  
2020-08-03

BAZ 004637  
3-4/2005  
05, 09  
2020-11-10

BAZ 004408  
2/2005  
35, 42  
2020-08-08

BAZ 004639  
3-4/2005  
03, 04, 05, 11  
2020-11-10

**PRODUŽENJE VAŽENJA ŽIGA**

BAZ 004684  
3-4/2005  
01, 03  
2020-11-28

BAZ 993749  
1-2/2004  
44  
2019-08-11

BAZ 004685  
3-4/2005  
05, 29  
2020-11-28

BAZ 993935  
3-4/2004  
05, 35, 42, 44  
2019-11-16

BAZ 004686  
3-4/2005  
01  
2020-11-29

BAZ 993936  
3-4/2004  
05, 35, 42, 44  
2019-11-16

BAZ 004701  
3-4/2005  
29, 30, 32  
2020-12-04

BAZ 993950  
3-4/2004  
09, 38, 42  
2019-11-19

BAZ 96775  
4/2009  
34  
2016-06-25

BAZ 993966  
1/2002  
16, 25, 28, 33, 41  
2019-11-26

BAZ 971352  
2-3/1998  
05  
2017-02-28

BAZ 993967  
1/2002  
33  
2019-11-26

BAZ 982725  
3-4/2003  
01, 06, 07, 08, 09, 10, 11,  
2018-02-27

BAZ 993999  
3-4/2004  
08  
2019-12-14

BAZ 983386  
3-4/2002  
33  
2018-12-30

BAZ 994014  
1/2005  
05  
2019-12-22

## PRODUŽENJE VAŽENJA ŽIGA

BAZ 994020

1/2005

29, 31, 42, 43, 44, 45

2019-12-30

BAZ 994021

1/2005

29, 31, 42, 43, 44, 45

2019-12-30

BAZ 994022

1/2005

29, 31, 42, 43, 44,45

2019-12-30

## PRESTANAK PRAVA NA ŽIG

BAZ 025766

2/2002

PODRAVKA prehrambena industrija d.d.  
Ante Starčevića 32, HR-48000 Koprivnica



29, 30

BAZ 982583

3-4/2003

ACCANTIA PERSONAL HYGIENE LIMITED

Alum Rock Road, Birmingham, B8 3DZ

LIL-LETS

05

BAZ 982606

1-2/2003

THE LONDON TOBACCO COMPANY LIMITED

Oxford Road, Aylesbury, Buckinghamshire HP21 8SZ

WELCOME TO LONDON

16, 34

BAZ 982620

3-4/2003

MARS INCORPORATED

6885 Elm Street, McLean 22101, VA



30

BAZ 982622

3-4/2003

MARS INCORPORATED

6885 Elm Street, 22101-3883 McLean, VA



30

BAZ 982623

1-2/2003

MARS INCORPORATED

6885 Elm Street, 22101-3883 McLean, VA

STARBURST JUICERS

30

BAZ 982757

3-4/2003

MARS INCORPORATED

6885 Elm Street, 22101-3883 McLean, VA

JOOSTERS

30

BAZ 982916

3-4/2003

MARS INCORPORATED

6885 Elm Street, 22101-3883 McLean, VA



30

## PRESTANAK PRAVA NA ŽIG

BAZ 982980

3-4/2003

Solvay Pharmaceuticals Marketing & Licensing AG

Binningerstrasse 94, 4123 Allschwil

TEVELOW

05

BAZ 982988

3-4/2003

LIJANOVIĆI d.o.o.

Visoka Glavica bb, 88220 Široki Brijeg



29

BAZ 983009

3-4/2003

WYETH

Five Giralda Farms, Madison, New Jersey 07940

MINESSE

05

BAZ 983028

3-4/2003

WYETH

Five Giralda Farms, Madison, New Jersey 07940

RAPAMYCIN

05

BAZ 983049

3-4/2003

VANGUARD MEDICA LIMITED, a Company registered under the laws of England and Wales

Chancellor Court, Surrey Research Park, Guilford, Surrey GU2 5SF

VERNALIS

05

BAZ 983050

3-4/2003

DANDY A/S

Dandyvej, 7100 Vejle



05, 30

BAZ 983055

3-4/2003

AMERICAN-CIGARETTE COMPANY (OVERSEAS) LIMITED

Zählerweg 4, 6300 Zug



16, 28, 34

BAZ 983056

1-2/1999

KREDIT SCHWEIZER BANK d.o.o.

Sarajevo, ul. Hasana Sušića br. 9



35, 36, 42

## PRESTANAK PRAVA NA ŽIG

BAZ 983079

3-4/2003

WYETH

Five Giralda Farms, Madison, New Jersey 07940

TOTELLE

05

BAZ 983155

3-4/2003

UNILEVER N.V.

Weena 455, 3013 AL, Rotterdam



30

BAZ 983156

3-4/2003

LEGO Juris A/S

DK-7190 Billund

just imagine...

09, 28

BAZ 983157

3-4/2003

LEGO Juris A/S

DK-7190 Billund



09, 25, 28

BAZ 983160

3-4/2003

LEGO Juris A/S

DK-7190 Billund

POWER OF ROBOTICS @ YOUR COMMAND

09, 28, 41

BAZ 983165

3-4/2003

Berlin-Chemie AG

Glienicker Weg 125/127, 12489 Berlin

THYREOCOMB

05

BAZ 983166

2/2002

Toyota Jidosha Kabushiki Kaisha (also trading as Toyota Motor Corporation) a corporation duly organized

Toyota-cho, Toyota-shi, Aichi-ken

YARIS SPACIO

12

BAZ 983167

2/2002

Toyota Jidosha Kabushiki Kaisha (also trading as Toyota Motor Corporation) a corporation duly organized

Toyota-cho, Toyota-shi, Aichi-ken

YARIS VERSO

12

BAZ 983168

2/2002

Toyota Jidosha Kabushiki Kaisha (also trading as Toyota Motor Corporation) a corporation duly organized

Toyota-cho, Toyota-shi, Aichi-ken

TOYOTA RAV4

12

## PRESTANAK PRAVA NA ŽIG

BAZ 983169

2/2002

Toyota Jidosha Kabushiki Kaisha (also trading as Toyota Motor Corporation) a corporation duly organized

Toyota-cho, Toyota-shi, Aichi-ken

TOYOTA YARIS

12

BAZ 983170

2/2002

Toyota Jidosha Kabushiki Kaisha (also trading as Toyota Motor Corporation) a corporation duly organized

Toyota-cho, Toyota-shi, Aichi-ken

LANDCRUISER

12

BAZ 983174

3-4/2003

ROTHMANS OF PALL MALL LIMITED

Zählerweg 4, 6300 Zug

ROTHMANS-THE LIGHTS TASTE OF THE FUTURE

34

BAZ 983183

3-4/2003

Souza Cruz S.A.

Rua Candelária 66, Rio de Janeiro, RJ



34

BAZ 983190

3-4/2003

Kraft Foods Schweiz Holding AG (Kraft Foods Suisse Holding SA)(Kraft Foods Switzerland Holding Ltd)

Bellerivestrasse 203, 8008 Zürich

PAVLIDES KISS

30

BAZ 983192

3-4/2003

Melchers International Limited

7500A Beach Road #13-320, The Plaza, Singapore 199591



03, 05, 09, 11

BAZ 983198

3-4/2003

OMEGA ONE COMMUNICATIONS, LLC

144 McQueen Boulevard, Summerville, South Carolina 29483

PENTABOND

09

BAZ 983218

3-4/2003

S.C. Johnson & Son, Inc.

1525 Howe Street, Racine, Wisconsin 53403-2236



01, 03, 05, 21

## PRESTANAK PRAVA NA ŽIG

BAZ 983224

3-4/2003

ALOE VERA OF AMERICA, INC.

9660 Dilworth, Dallas, TX 75243

Forever  
Living Products



03, 05, 30, 32

BAZ 983225

3-4/2003

MARS INCORPORATED

6885 Elm Street, McLean 22101-3883, VA

CALAPUNO

29, 30

BAZ 983226

1-2/2004

UNILEVER N.V.

Weena 455, 3013 AL, Rotterdam



03, 05

BAZ 983227

1-2/2004

UNILEVER N.V.

Weena 455, 3013 AL, Rotterdam



03, 05

BAZ 983228

1-2/2004

UNILEVER N.V.

Weena 455, 3013 AL, Rotterdam



03, 05

BAZ 983231

3-4/2003

MARS INCORPORATED

6885 Elm Street, 22101-3883 McLean, VA

M&M'S THE UNOFFICIAL SPONSORS OF THE  
NEW MILLENNIUM

29, 30



## PRESTANAK PRAVA NA ŽIG

BAZ 983232

1-2/2004

The Procter & Gamble Company  
One Procter & Gamble Plaza, Cincinnati, Ohio  
FIT  
03, 05

BAZ 983233

1-2/2004

GlaxoSmithKline Biologicals S.A.  
Rue de L'Institut 89, B-1330 Rixensart  
HATYRIX  
05

BAZ 983242

1-2/2004

WYETH  
Five Giralda Farms, Madison, New Jersey 07940



05

BAZ 983247

1-2/1999

PRONAMES LIMITED  
Allied Business Services, Dodder House, 2  
Doder Park Drive, Dablin 14

**MORGEN'S**

09, 16, 20

BAZ 983257

1-2/2004

Rollerblade, Inc.  
7800 Equitable Drive, Suite 250 Eden Prairie,  
Minnesota 55344  
ROLLERBLADE  
25

BAZ 983260

1-2/2004

BICC Public Limited Company  
Devonshire House, Mayfair Place, London W1X  
5FH  
BICC  
09

BAZ 983284

2/2006

AFFINITY PETCARE, S.A.  
Ronda General Mitre 149, 08022 Barcelona

**ADVANCE**

31

BAZ 983292

1-2/2004

John Player & Sons Limited  
P.O. Box 286, South Circular Road, Dublin 8  
SKYLINE  
34

## PRESTANAK PRAVA NA ŽIG

BAZ 983293

3-4/2001

BADEL 1862 d.d. vina i alkoholna pića  
Vlaška 116, 10000 Zagreb,

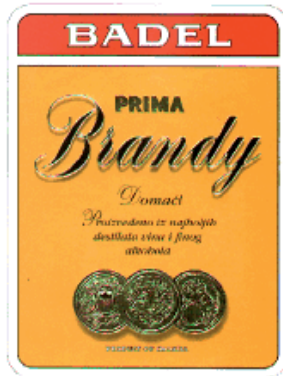

33, 35, 39

BAZ 983298

1-2/2004

PODRAVKA d.d. prehrambena industrija  
Ul. Ante Starčevića 32, Hr-43300 Koprivnica  
STONIES

30

BAZ 983299

1-2/2004

PODRAVKA d.d. prehrambena industrija  
Ul. Ante Starčevića 32, Hr-43300 Koprivnica  
ROOPIES

30

BAZ 983300

1-2/2004

PODRAVKA d.d. prehrambena industrija  
Ul. Ante Starčevića 32, Hr-43300 Koprivnica  
HOPIES

30

BAZ 983301

1-2/2004

PODRAVKA d.d. prehrambena industrija  
Ul. Ante Starčevića 32, Hr-43300 Koprivnica  
FINO ROLLS

30

BAZ 983302

1-2/2004

PODRAVKA d.d. prehrambena industrija  
Ul. Ante Starčevića 32, Hr-43300 Koprivnica  
FINO FLAKES  
30

BAZ 983303

1-2/2004

PODRAVKA Prehrambena industrija d.d.  
Ante Starčevića 32, HR-48000 Koprivnica  
CROCO EGGS

30

BAZ 983305

1-2/2004

PASTEUR MÉRIEUX Sérums & Vaccins  
58, avenue Leclerc, 69007 Lyon  
TETAVAX

05

BAZ 983307

1-2/2004

PASTEUR MÉRIEUX Sérums & Vaccins  
58, avenue Leclerc, 69007 Lyon  
IMOVAX DT ADULT

05

BAZ 983308

1-2/2004

INSTITUT PASTEUR  
25 rue du Docteur Roux, 75015 Paris  
PASTEUR ANTIRABIES SERUM

05

BAZ 983310

1-2/1999

TC-Link d.o.o. Čitluk  
88260 Čitluk, Kralja Tomislava 92



09, 35, 37

## PRESTANAK PRAVA NA ŽIG

BAZ 983311

1-2/2004

LIJANOVIĆI d.o.o. ŠIROKI BRIJEG  
Visoka Glavica bb, 88220 Široki Brijeg



29

BAZ 983318

1-2/2004

SCHERING-PLOUGH LTD.  
Toepferstrasse 5, CH-6004 Lucerne  
COMERAL  
05

BAZ 983319

1-2/2004

SCHERING-PLOUGH LTD.  
Topferstrasse 5, CH-6004, Lucerne  
CLARALAIR  
05

BAZ 983330

1/2002

Telenor Media AS  
P.B. 403, Skoyen, N-0212  
THE TALKING YELLOW PAGES  
09, 16, 35, 38

BAZ 983333

1-2/2004

Bertelsmann Music Group Inc.  
1540 Broadway, New York, N.Y. 10036-4039



09, 16, 25, 35, 41

BAZ 983378

1/2002

Mast-Jägermeister AG  
Jägermeisterstrasse 7-15, D-38302 Wolfenbüttel



33

BAZ 983379

1/2002

Mast-Jägermeister AG  
Jägermeisterstrasse 7-15, D-38302 Wolfenbüttel  
Jägermeister  
33

BAZ 983381

1-2/2004

SYNGENTA PARTICIPATIONS AG  
Schwarzwaldallee 215, CH-4058 Basel  
AFFIRM  
05

BAZ 983382

1-2/2004

SYNGENTA PARTICIPATIONS AG  
Schwarzwaldallee 215, CH-4058 Basel  
EPI-MEK  
05

## PRESTANAK PRAVA NA ŽIG

BAZ 983385

1-2/2004

BACARDI & COMPANY LIMITED, proizvodno i  
trgovinsko preduzeće organizirano po propisima  
Kneževine

Millar Road, New Providence



33

BAZ 983388

1-2/2004

BACARDI & COMPANY LIMITED, proizvodno i  
trgovinsko preduzeće organizirano po propisima  
Kneževine

Millar Road, New Providence



33

BAZ 993404

1-2/2004

Glaxo Group Limited

Glaxo Wellcome House, Berkeley Avenue,  
Greenford, Middlesex UB6 0NN

ZYFUZET

05

BAZ 993405

1-2/2004

SCHERING-PLOUGH LTD.

Topferstrasse 5, CH-6004, Lucerne

AZOMYR

05

BAZ 993409

1-2/2004

PFIZER PRODUTCS INC.

Eastern Point Road, Groton, Connecticut 06340

INFINAIR

05, 10

BAZ 993412

1-2/2004

BERNARD MATTHEWS, PLC.

Great Witchingham Hall, Norwich, Norfolk NR9  
5QD

CHIFFONNADE

29

BAZ 993417

1-2/2004

Cadbury Ireland Ltd.

Malahide Road, Coolock, Dublin 5

MAXAIR

30

BAZ 993419

1-2/2004

Bristol-Myers Squibb Pharma Company

203 Longmeadow Drive, Wilmington, DE 19810

LUMAXIS

05

BAZ 993420

1-2/2004

Bristol-Myers Squibb Pharma Company

203 Longmeadow Drive, Wilmington, DE 19810

VASAV

05

## PRESTANAK PRAVA NA ŽIG

BAZ 993421

1-2/2004

Cadbury Ireland Ltd.

Malahide Road, Coolock, Dublin 5



30

BAZ 993424

1/2002

BIFA BISKUVI VE GIDA SANAYI ANONIM SIRKETI

Eregly Yolu Uzeri, Karaman



30

BAZ 993426

1-2/2004

DaimlerChrysler Services (debis) AG

Eichhornstrasse 3, 10785 Berlin

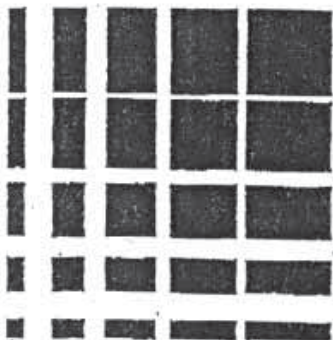

09, 16, 35, 36, 37, 38, 39, 41, 42, 43

BAZ 993427

1-2/2004

DaimlerChrysler Services (debis) AG

Eichhornstrasse 3, 10785 Berlin



09, 16, 35, 36, 37, 38, 39, 41, 42, 43

BAZ 993428

1-2/2004

DaimlerChrysler Services (debis) AG

Eichhornstrasse 3, 10785 Berlin

debis

09, 16, 35, 36, 37, 38, 39, 41, 42, 43

BAZ 993430

1-2/2004

Wm. WRIGLEY Jr. Company

410 North Michigan Avenue, Chicago, Illinois  
60611

HUBBA BUBBA CRAZY CHERRY

30

## **OGRANIČENJE POPISA ROBA I / ILI USLUGA**

U ovom broju Glasnika nema objava za rubriku

„OGRANIČENJE POPISA ROBA I / ILI USLUGA“

## OBJAVA ŽIGOVA UPISANIH U REGISTAR NA OSNOVU PRIZNATOG PRAVA OD BIVŠEG SZP-a DO 1992-03-01

Bibliografski podaci svrstani su prema rastućem registarskom broju žiga.

Podaci su popraćeni INID kodom/International agreed Numbers for the Identification of Data/ (broj u agradi), za identifikaciju podataka o žigovima, a prema standardu WIPO ST.60

Prikaz redosljeda podataka u objavljenom žigu je sljedeći:

- |   |  |
|---|--|
| (111) <b>Registarski broj žiga</b>  | (181) Datum do kojeg važi pravo na žig |
| (210) Broj prijave žiga   | (220) Datum podnošenja prijave žiga    |
| (151) Datum registracije žiga   |  |
| (300) Podaci o pravu prvenstva (država, datum podnošenja i broj prioritetne prijave)            |  |
| (230) Datum izložbenog (sajamskog) prava prvenstva  |  |
| (646) Podaci o priznatom pravu kod bivšeg SZP (broj i datum priznatog prvenstva žiga kod SZP-a) |  |
| (732) <b>Nosilac žiga</b>   |  |
| (740) Zastupnik   |  |
| (551) Kolektivni žig  |  |
| (591) Boje  |  |
| (554) Trodimenzionalni žig  |  |
| (539) Opis  |  |
| (540) Izgled žiga   |  |

Izgled žiga (text ili slika)  
(max 8 x 8 cm za sliku)

(531) Međunarodna klasifikacija figurativnih elemenata žigova prema Bečkoj klasifikaciji – sedma edicija

(511) **Međunarodna klasifikacija roba i usluga prema Ničanskoj klasifikaciji – sedma edicija**

**STRUKTURA REGISTRARSKOG BROJA ŽIGA UPISANOG U REGISTAR NA OSNOVU PRIZNATOG PRAVA OD BIVŠEG SZP-a DO 1992-03-01**

**BA Z R 97 0001**

DVOSLOVNA  
OZNAKA **BA**  
PREDSTAVLJA KOD  
DRŽAVE PREMA  
STANDARDU **ISO**  
**3166** I **WIPO ST.3**

SLOVNA OZNAKA **Z**  
PREDSTAVLJA ŽIGOVA

SLOVNA OZNAKA **R**  
PREDSTAVLJA ŽIGOVE  
REGISTOVANE NA  
OSNOVU PRIZNATOG  
PRAVA OD BIVŠEG SZP  
DO 1992-03-01

REDNI BROJ ZAHTEVA ZA  
PRIZNANJE PRAVA NA ŽIG

GODINA U KOJOJ JE  
PODNESEN ZAHTEJ ZA  
PRIZNANJE PRAVA NA ŽIG



## PROMJENE U REGISTRU

### PRENOS PRAVA

BAZ R961042

1/2002

GLAXO GROUP LIMITED

Glaxo Wellcome House, Berkeley Avenue,  
Greenford, Middlesex UB6 0NN

GB

2010-03-05

BAZ R971419

3-4/2001

Montfort Services Sdn. Bhd.

Unit 1001, 10th Floor, Star House, 3 Salisbury  
Road, Kowloon

HK

2010-01-14

BAZ R96107

2-3/1998

BASF Plc

of Earl Road, Cheadle Hulme, Cheadle, Cheshire  
SK8 6QG

GB

2009-12-30

BAZ R971422

1/2002

Montfort Services Sdn. Bhd.

Unit 1001, 10th Floor, Star House, 3 Salisbury  
Road, Kowloon

HK

2010-01-14

BAZ R96905

4/2000

“BEOHEMIJA” d.o.o. proizvodnja, trgovina i usluge

Kumodraška 290, 11000 Beograd

RS

2010-01-28

BAZ R971422

1/2002

DBApparel (UK) Limited

Britannia Wharf, Monument Road, Woking,  
Surrey GU21 5LW

GB

2010-01-14

BAZ R971419

3-4/2001

DBApparel (UK) Limited

Britannia Wharf, Monument Road, Woking,  
Surrey GU21 5LW

GB

2010-01-14

BAZ R971422

1/2002

Courtaulds (UK) Limited

PO Box 54, Haydn Road, Nottingham,  
Nottinghamshire NG5 1DH

GB

2010-01-14

BAZ R971419

3-4/2001

Courtaulds (UK) Limited

PO Box 54, Haydn Road, Nottingham,  
Nottinghamshire NG5 1DH

GB

2010-01-14

BAZ R971440

1/2002

CAPESPAN (PROPRIETARY) LIMITED

Parc du Cap, Mispel Road Bellville, Western Cape  
ZA

2010-03-05

BAZ R972046

1/2002

Aspen Global Incorporated

c/o Kross Border Trust Services Ltd, St., Louis  
Business Centre, Cnr Desroches & St. Louis  
Streets, Port Louis

MU

2010-03-05

BAZ R972098

2/2002

JOHNSON & JOHNSON

One Johnson & Johnson Plaza, New Brunswick,  
New Jersey 08933-7001

US

2010-01-11

BAZ R972169

2/2002

ADT Services AG

Freier Platz 10, 8200, Schaffhausen

CH

2010-03-12

BAZ R972447

2/2002

GLAXO GROUPE LIMITED

Glaxo Wellcome House, Berkeley Avenue,  
Greenford, Middlesex UB6 0NN

GB

2010-03-12

BAZ R972465

2/2002

Aspen Global Incorporated

c/o Kross Border Trust Services Ltd, St., Louis  
Business Centre, Cnr Desroches & St. Louis  
Streets, Port Louis

MU

2010-03-05

BAZ R972702

2/2002

Aker Material Handling A/S

Fjordalleen 16, 0115 Oslo

NO

2010-01-11

BAZ R972702

2/2002

Dexion Group Limited

Wharf Road, Kilnhurst, Mexborough, South  
Yorkshire S64 5SU

GB

2010-01-11

BAZ R972778

2/2002

LUXMAN KABUSHIKI KAISHA (LUXMAN  
CORPORATION)

3-1, Shinyokohama 1-chome, Kohoku-ku,  
Yokohama-shi, Kanagawa

JP

2010-01-19

BAZ R972802

2/2002

PFIZER PRODUCTS INC.,

Eastern Point Road, Groton, Connecticut 06340

US

2010-02-08

BAZ R983086

1/2002

Pro-Line International, Inc.

2525 Armitage Avenue, Melrose Park, Illinois

US

2010-03-23

BAZ R983334

2/2002

Kraft Foods Norge Intellectual Property AS

Johan Throne-Holstsplass 1, 0566 Oslo (P.O.

Box 6658, c/o Kraft Foods Norge AS, 0502 Oslo)

NO

2010-02-23

## PROMJENA NAZIVA I ADRESE NOSIOCA PRAVA

---

---

BAZ R972702

2/2002

Cork Oak Holding Limited

1 Sell Close, Cheshunt, Hertfordshire, EN7 6XE

GB

2010-01-10

---

---

BAZ R972702

2/2002

Dexion Europe Limited, c/o Ernst & Young LLP

One Colmore Row, Birmingham, B3 2DB

GB

2010-01-11

---

---

BAZ R982924

2/2002

HOLMEN AB

PO Box 5407, SE-114 84 Stockholm

SE

2010-02-25

---

---

BAZ R993353

2/2002

TRANE U.S INC.

One Centennial Avenue, Piscataway, NJ 08855

US

2010-02-25

## PROMJENA NAZIVA NOSIOCA PRAVA

BAZ R961000

4/2000

LEK farmacevtska družba d.d.

Verovškova 57, 1526 Ljubljana

SI

2010-01-27

BAZ R961120

1/2001

LEK farmacevtska družba d.d.

Verovškova 57, 1526 Ljubljana

SI

2010-02-04

BAZ R961000

4/2000

LEK farmacevtska družba d.d.

Verovškova 57, 1526 Ljubljana

SI

2010-01-27

BAZ R961122

3/2000

LEK farmacevtska družba d.d.

Verovškova 57, 1526 Ljubljana

SI

2010-02-04

BAZ R961042

1/2002

Beecham Group plc.

Beecham House, Brentford, Middlesex TW8 9EP

GB

2010-02-17

BAZ R961123

4/2000

LEK farmacevtska družba d.d.

Verovškova 57, 1526 Ljubljana

SI

2010-02-16

BAZ R961114

4/2000

LEK farmacevtska družba d.d.

Verovškova 57, 1526 Ljubljana

SI

2010-02-08

BAZ R961124

4/2000

LEK farmacevtska družba d.d.

Verovškova 57, 1526 Ljubljana

SI

2010-02-04

BAZ R961116

4/2000

LEK farmacevtska družba d.d.

Verovškova 57, 1526 Ljubljana

SI

2010-02-04

BAZ R961128

4/2000

LEK farmacevtska družba d.d.

Verovškova 57, 1526 Ljubljana

SI

2010-02-08

BAZ R961119

1/2001

LEK farmacevtska družba d.d.

Verovškova 57, 1526 Ljubljana

SI

2010-02-04

BAZ R961129

4/2000

LEK farmacevtska družba d.d.

Verovškova 57, 1526 Ljubljana

SI

2010-02-16

---

---

BAZ R961130  
4/2000  
LEK farmacevtska družba d.d.  
Verovškova 57, 1526 Ljubljana  
SI  
2010-03-05

---

---

---

---

BAZ R961131  
4/2000  
LEK farmacevtska družba d.d.  
Verovškova 57, 1526 Ljubljana  
SI  
2010-02-04

---

---

---

---

BAZ R961134  
4/2000  
LEK farmacevtska družba d.d.  
Verovškova 57, 1526 Ljubljana  
SI  
2010-02-04

---

---

---

---

BAZ R961135  
4/2000  
LEK farmacevtska družba d.d.  
Verovškova 57, 1526 Ljubljana  
SI  
2010-03-04

---

---

---

---

BAZ R961136  
4/2000  
LEK farmacevtska družba d.d.  
Verovškova 57, 1526 Ljubljana  
SI  
2010-03-05

---

---

---

---

BAZ R961137  
4/2000  
LEK farmacevtska družba d.d.  
Verovškova 57, 1526 Ljubljana  
SI  
2010-03-05

---

---

---

---

BAZ R961138  
4/2000  
LEK farmacevtska družba d.d.  
Verovškova 57, 1526 Ljubljana  
SI  
2010-03-05

---

---

---

---

BAZ R961140  
4/2000  
LEK farmacevtska družba d.d.  
Verovškova 57, 1526 Ljubljana  
SI  
2010-03-04

---

---

---

---

BAZ R961141  
4/2000  
LEK farmacevtska družba d.d.  
Verovškova 57, 1526 Ljubljana  
SI  
2010-02-09

---

---

---

---

BAZ R961145  
4/2000  
LEK farmacevtska družba d.d.  
Verovškova 57, 1526 Ljubljana  
SI  
2010-02-04

---

---

---

---

BAZ R961147  
4/2000  
LEK farmacevtska družba d.d.  
Verovškova 57, 1526 Ljubljana  
SI  
2010-02-04

---

---

---

---

BAZ R961148  
1/2001  
LEK farmacevtska družba d.d.  
Verovškova 57, 1526 Ljubljana  
SI  
2010-03-04

---

---

---

---

BAZ R961149

4/2000

LEK farmacevtska družba d.d.

Verovškova 57, 1526 Ljubljana

SI

2010-03-04

---

---

BAZ R961150

1/2001

LEK farmacevtska družba d.d.

Verovškova 57, 1526 Ljubljana

SI

2010-02-04

---

---

BAZ R961153

4/2000

LEK farmacevtska družba d.d.

Verovškova 57, 1526 Ljubljana

SI

2010-02-08

---

---

BAZ R961155

4/2000

LEK farmacevtska družba d.d.

Verovškova 57, 1526 Ljubljana

SI

2010-02-16

---

---

BAZ R961155

4/2000

LEK farmacevtska družba d.d.

Verovškova 57, 1526 Ljubljana

SI

2010-02-16

---

---

BAZ R961156

4/2000

LEK farmacevtska družba d.d.

Verovškova 57, 1526 Ljubljana

SI

2010-02-09

---

---

---

---

BAZ R961157

4/2000

LEK farmacevtska družba d.d.

Verovškova 57, 1526 Ljubljana

SI

2010-02-04

---

---

BAZ R96954

3/2000

LEK farmacevtska družba d.d.

Verovškova 57, 1526 Ljubljana

SI

2010-01-13

---

---

BAZ R96955

3/2000

LEK farmacevtska družba d.d.

Verovškova 57, 1526 Ljubljana

SI

2010-01-13

---

---

BAZ R96956

3/2000

LEK farmacevtska družba d.d.

Verovškova 57, 1526 Ljubljana

SI

2010-01-19

---

---

BAZ R96957

3/2000

LEK farmacevtska družba d.d.

Verovškova 57, 1526 Ljubljana

SI

2010-01-13

---

---

BAZ R96957

3/2000

LEK farmacevtska družba d.d.

Verovškova 57, 1526 Ljubljana

SI

2010-01-13

---

---

---

---

BAZ R96959

3/2000

LEK farmacevtska družba d.d.  
Verovškova 57, 1526 Ljubljana  
SI

2010-01-14

---

---



---

---

BAZ R96999

4/2000

LEK farmacevtska družba d.d.  
Verovškova 57, 1526 Ljubljana  
SI

2010-01-19

---

---



---

---

BAZ R96961

4/2000

LEK farmacevtska družba d.d.  
Verovškova 57, 1526 Ljubljana  
SI

2010-01-14

---

---



---

---

BAZ R971983

2/2002

LEK farmacevtska družba d.d.  
Verovškova 57, 1526 Ljubljana  
SI

2010-01-27

---

---



---

---

BAZ R96962

4/2000

LEK farmacevtska družba d.d.  
Verovškova 57, 1526 Ljubljana  
SI

2010-01-14

---

---



---

---

BAZ R982893

2/2002

LEK farmacevtska družba d.d.  
Verovškova 57, 1526 Ljubljana  
SI

2010-02-08

---

---



---

---

BAZ R96963

4/2000

LEK farmacevtska družba d.d.  
Verovškova 57, 1526 Ljubljana  
SI

2010-01-19

---

---



---

---

BAZ R96995

4/2000

LEK farmacevtska družba d.d.  
Verovškova 57, 1526 Ljubljana  
SI

2010-01-13

---

---



---

---

BAZ R96996

4/2000

LEK farmacevtska družba d.d.  
Verovškova 57, 1526 Ljubljana  
SI

2010-01-13

---

---

## PROMJENA ADRESE NOSIOCA PRAVA

BAZ R961042

1/2002

Beecham Group p.l.c.

980 Great West Road, Brentford, Middlesex,  
TW8 9GS

GB

2010-03-05

BAZ R971423

2/2001

BRITAX EXCELSIOR LIMITED

3000 Hillswood Drive, Hillswood Business Park,  
Chertsey, Surrey, KT16 0RS

GB

2010-01-08

BAZ R96263

2-3/1998

WBR/Sire Ventures, Inc.

3300 Warner Boulevard Burbank, California

US

2010-01-22

BAZ R972098

2/2002

Pfizer Corporation

Centro Comercial Albrook Park, Oficina 106-1er  
Piso, Calle Bella Vista-Ancon, Panama

PA

2010-01-11

BAZ R96771

3/2000

FUJITSU TEN LIMITED

2-28, Goshō-dori 1-chome, Hyogo-ku, Kobe-shi,  
Hyogo-ken

JP

2010-01-08

BAZ R972164

2/2002

Pfizer Inc.

235 East 42nd Street, New York, N. Y. 10017

US

2010-03-04

BAZ R96772

3/2000

FUJITSU TEN LIMITED

2-28, Goshō-dori 1-chome, Hyogo-ku, Kobe-shi,  
Hyogo-ken

JP

2010-01-08

BAZ R972169

2/2002

SIMPLEX TIME RECORDER CO.

One Town Center Road, Boca Raton, Florida  
33486

US

2010-01-12

BAZ R96924

1/2001

BRITISH AMERICAN TOBACCO (BRANDS) INC.

2711 Centerville Road, Suite 300, Wilmington,  
Delaware 19808

US

2010-02-25

BAZ R972479

2/2002

GERD PETRIK

Via Coollina 43, CH 6612 Ascona

CH

2010-01-12



---

---

BAZ R972778

2/2002

Quants Inc.

2-17-22, Akasaka, Minato-ku, Tokyo

JP

2010-01-19

---

---

BAZ R983112

2/2002

Kraton Polymers Research B.V

Asterweg 19A1, 1031 HL Amsterdam

NL

2010-02-08

---

---

BAZ R983299

2/2002

KABUSHIKI KAISHA HITACHI SEISAKUSHO

6-6, Marunouchi 1-chome, Chiyoda-ku, Tokyo

JP

2010-01-28

---

**PRODUŽENJE VAŽENJA ŽIGA**

BAZ R961002  
4/2000  
34  
2020-12-18

BAZ R96193  
1-2/1999  
12  
2020-03-06

BAZ R961012  
3/2000  
07  
2020-10-30

BAZ R96321  
1-2/1999  
05  
2019-01-16

BAZ R961110  
4/2000  
03, 05, 10, 25  
2019-12-08

BAZ R96416  
1-2/1999  
01, 04  
2018-12-05

BAZ R961225  
1/2001  
05  
2018-12-25

BAZ R96418  
4/2000  
07, 12, 17  
2019-12-20

BAZ R961282  
1/2001  
02  
2020-01-31

BAZ R96433  
2/2002  
2020-03-15

BAZ R961293  
2/2001  
05  
2009-01-05

BAZ R96434  
1/2002  
12  
2020-03-15

BAZ R961294  
2/2001  
05  
2020-03-21

BAZ R96435  
1/2002  
12  
2020-03-15

BAZ R961318  
1/2001  
30  
2020-03-15

BAZ R96467  
1-2/1999  
03  
2020-01-05

BAZ R96629  
1-2/2000  
17  
2017-12-21

BAZ R971471  
3-4/2001  
07, 09  
2019-09-29

BAZ R96664  
3/2000  
03  
2018-12-05

BAZ R971473  
3-4/2001  
07, 09  
2018-11-10

BAZ R96676  
3/2000  
25  
2017-02-25

BAZ R971514  
1/2002  
09, 14, 18, 25  
2020-01-22

BAZ R96730  
1-2/2000  
25, 42  
2019-10-20

BAZ R971520  
1/2002  
16, 18, 25  
2020-02-15

BAZ R96771  
3/2000  
09  
2019-12-25

BAZ R971532  
1/2002  
03  
2019-12-25

BAZ R96772  
3/2000  
09  
2019-12-25

BAZ R971740  
1/2002  
29  
2020-02-02

BAZ R96983  
3/2000  
03  
2020-10-10

BAZ R971766  
1/2002  
42  
2020-05-18

BAZ R971423  
2/2001  
12  
2019-12-25

BAZ R971771  
2/2002  
07  
2020-04-10

BAZ R971786  
2/2002  
05, 16  
2020-01-25

BAZ R972206  
2/2002  
05  
2020-08-27

BAZ R971788  
1/2002  
05, 16  
2020-01-25

BAZ R972216  
2/2002  
05  
2020-10-30

BAZ R971797  
1/2002  
05  
2020-01-23

BAZ R972217  
2/2002  
05  
2020-03-05

BAZ R971805  
2/2002  
09  
2019-12-25

BAZ R972221  
1/2002  
07, 16, 29, 32  
2020-02-02

BAZ R971849  
2/2002  
29, 30  
2020-01-22

BAZ R972237  
2/2002  
01, 04, 16, 25, 37, 42  
2020-06-06

BAZ R971894  
2/2002  
05  
2020-03-21

BAZ R972401  
1/2002  
12  
2020-01-22

BAZ R972164  
2/2002  
05  
2020-05-15

BAZ R972430  
2/2002  
05  
2020-02-15

BAZ R972192  
2/2002  
05  
2020-05-11

BAZ R972479  
2/2002  
05  
2019-12-25

BAZ R972480  
1/2002  
14  
2020-04-06

BAZ R972871  
2/2002  
29, 30  
2020-09-13

BAZ R972535  
1/2002  
05  
2020-03-15

BAZ R982906  
2/2002  
05  
2020-04-10

BAZ R972545  
2/2002  
34  
2019-05-24

BAZ R982924  
2/2002  
16  
2020-03-30

BAZ R972576  
2/2002  
34  
2020-03-08

BAZ R982925  
2/2002  
05  
2020-02-20

BAZ R972624  
1/2002  
03, 08  
2019-05-10

BAZ R982935  
2/2002  
05  
2020-02-20

BAZ R972722  
1/2002  
34  
2020-01-22

BAZ R982936  
2/2002  
05  
2020-02-20

BAZ R972854  
2/2002  
01  
2020-01-22

BAZ R982948  
2/2002  
05  
2020-04-10

BAZ R972870  
2/2002  
29, 30  
2020-09-13

BAZ R982959  
2/2002  
05  
2020-04-10

BAZ R983112

2/2002

17

2020-07-06

BAZ R983113

2/2002

01, 02, 03, 04, 05, 06, 07,

2019-02-15

BAZ R983154

2/2002

03, 05

2020-05-15

BAZ R983299

2/2002

35, 36, 37, 38, 39, 40, 42

2020-02-20

BAZ R993353

2/2002

06, 07, 09, 11, 12, 17

2019-12-29

## PRESTANAK PRAVA NA ŽIG

BAZ R056

2-3/1998

BRITISH AMERICAN TOBACCO (BRANDS)  
LIMITED

Globe House, 4 Temple Place, London WC2R  
2PG



34

BAZ R066

2-3/1998

BRITISH AMERICAN TOBACCO (BRANDS)  
LIMITED

Globe House, 4 Temple Place, London WC2R  
2PG

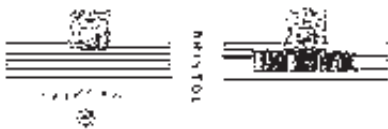

34

BAZ R961018

3/2000

HEWLETT-PACKARD COMPANY

3000 Hanover Street, Palo Alto, California 94304

HEWLETT-PACKARD

09

BAZ R961052

4/2000

ETI Elektroelement d.d.

Obrezija 5, 1411 Izlake



09, 11, 17, 40

BAZ R961085

1/2001

PATONS & BALDWINS LIMITED

Lingfield Lane, Darlington, County Durham

BEEHIVE

23, 24, 25

BAZ R96111

2-3/1998

ZENECA Limited

Imperial Chemical House, 9 Millbank, London

SW1P 3JF

PLANET

05

BAZ R961132

4/2000

LEK, tovarna farmacevtskih in kemičnih izdelkov, d.d.

Verovškova 57, 1107 Ljubljana

FENALGIN

05

BAZ R961144

4/2000

LEK, tovarna farmacevtskih in kemičnih izdelkov, d.d.

Verovškova 57, 1107 Ljubljana

ORTANOL

05

---

---

BAZ R961146

4/2000

LEK, tovarna farmacevtskih in kemičnih izdelkov, d.d.

Verovškova 57, 1107 Ljubljana

PORTAL

05

---

---

BAZ R961197

1/2001

BELUPO, lijekovi i kozmetika, d.o.o.

48000 Koprivnica

BEVEMIL

05

---

---

BAZ R961200

1/2001

BELUPO, lijekovi i kozmetika, d.o.o.

48000 Koprivnica

KELUFEN

05

---

---

BAZ R961205

1/2001

BELUPO, lijekovi i kozmetika, d.o.o.

48000 Koprivnica

NOLBEDON

05

---

---

BAZ R961241

2/2001

PODRAVKA Prehrambena industrija d.d.

ul. Ante Starčevića 32, 48000 Koprivnica

HIPPY

30, 32

---

---

BAZ R961242

2/2001

SEGESTICA proizvodnja alkohola, pića i octa d.o.o.

Quirinova 8, 44000 Sisak

---

---



33

---

---

BAZ R961256

2/2001

PODRAVKA prehrambena industrija d.d.

ul. Ante Starčevića 32, 48000 Koprivnica



05, 29, 30, 31, 32, 33

---

---

BAZ R961258

2/2001

SEGESTICA proizvodnja alkohola, pića i octa d.o.o.

Quirinova 8, 44000 Sisak



01, 30, 31, 32, 33

---

---

BAZ R961261

2/2001

SEGESTICA proizvodnja alkohola, pića i octa d.o.o.

Quirinova 8, 44000 Sisak



33

---

---



---

---

BAZ R961293

2/2001

LEK farmacevtska družba d.d.

Verovškova 57, 1526 Ljubljana

RODANOL

05

---

---

BAZ R96228

2-3/1998

AIR PRODUCTS AND CHEMICALS, INC.

Allentown, Pennsylvania 18195

DABCO

01

---

---

BAZ R961300

4/2000

BELUPO, lijekovi i kozmetika, d.o.o.

48000 Koprivnica



29, 30, 32

---

---

BAZ R96307

1-2/1999

THE COCA-COLA COMPANY

One Coca-Cola Plaza, Atlanta, Georgia 30313

**Coke**

06, 11, 16, 21, 32, 33

---

---

BAZ R961323

2/2001

GENERAL ELECTRIC COMPANY

1 River Road, Schenectady, New York

VICTROLA

09

---

---

BAZ R96360

1-2/1999

Murray, Sons & Company Limited

La Linfield Road, Belfast

ERINMORE

34

---

---

BAZ R96183

2-3/1998

JUB Kemična industrija, Dol pri Ljubljani št. 28, d.d.

61262 Dol pri Ljubljani št. 28

JUBOCOLOR

02

---

---

BAZ R96401

1-2/1999

BRIGGS & STRATTON CORPORATION

12301 West Wirth Street, Wauwatosa, Wisconsin



---

---

BAZ R96208

2-3/1998

THE BOOTS COMPANY PLC

Nottingham NG2 3AA

BOOTS

05

07, 12

BAZ R96486

1-2/1999

ECOLAB INC.

Ecolab Center, St. Paul, Minnesota

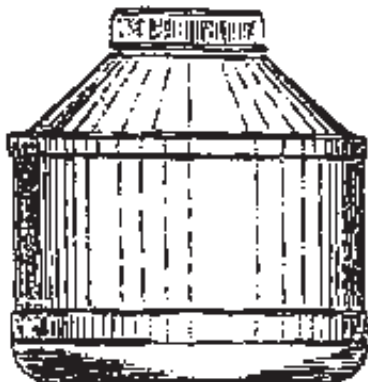

03

BAZ R96502

1-2/2000

HENKEL-SLOVENIJA, Podjetje za proizvodnjo pralnih sredstev, kozmetike in drugih kemičnih proizvodov

Industrijska 23, 2504 Maribor



03

BAZ R96587

1-2/2000

E.I. du Pont de Nemours and Company

1007 Market Street, Wilmington, Delaware 19898

QIANA

22, 23

BAZ R96628

1-2/2000

Imperial Chemical Industries PLC

Imperial Chemical House, Millbank, London

DALTOLAC

01

BAZ R96647

1-2/2000

E.I. du Pont de Nemours and Company

1007 Market Street, Wilmington, Delaware 19898

KEVLAR

22, 23, 24

BAZ R96655

1-2/2000

E.I. du Pont de Nemours and Company

1007 Market Street, Wilmington, Delaware 19898

BENLATE

05

BAZ R96671

3/2000

BRITISH AMERICAN TOBACCO (BRANDS) INC.

1209 Orange Street, Wilmington, Delaware 19801

MALIBU

34

BAZ R96738

3/2000

Astellas Pharma Inc.

3-11, Nihonbashi-Honcho 2-chome, Chuo-ku, Tokyo

CEFSPAN

05

BAZ R96739

3/2000

Astellas Pharma Inc.

3-11, Nihonbashi-Honcho 2-chome, Chuo-ku, Tokyo

SUPRAX

05

BAZ R96760

1/2001

CELITE CORPORATION

137 West Central Avenue, Lompoc, California 93436

PRIMISIL

01

BAZ R96873

3/2000

WARNER-LAMBERT COMPANY LLC

201 Tabor Road, Morris Plains, New Jersey 07950

GYRAMID

05

BAZ R96967

4/2000

COLGATE-PALMOLIVE COMPANY

300 Park Avenue, New York, N.Y. 10022

PUNCH

03

BAZ R96875

3/2000

WARNER-LAMBERT COMPANY LLC

201 Tabor Road, Morris Plains, New Jersey 07950

DILZEM

05

BAZ R96968

4/2000

COLGATE-PALMOLIVE COMPANY

300 Park Avenue, New York, N.Y. 10022

PRUF

03

BAZ R96876

3/2000

SCHLUMBERGER ELECTRONICS (UK) LIMITED

Victoria Road, Farnborough, Hampshire

SOLARTRON

09

BAZ R96971

4/2000

COLGATE-PALMOLIVE COMPANY

300 Park Avenue, New York, N.Y. 10022

DYNAMO

03

BAZ R96943

4/2000

TOBAČNA LJUBLJANA, Proizvodno in trgovsko podjetje za tobačne izdelke, d.o.o.

Tobačna ulica 5, 1000 Ljubljana



06, 09, 16, 18, 25, 34

BAZ R96974

4/2000

COLGATE-PALMOLIVE COMPANY

300 Park Avenue, New York, N.Y. 10022

RESPOND

03

BAZ R96998

4/2000

LEK, tovarna farmacevtskih in kemičnih izdelkov, d.d.

Verovškova 57, 1526 Ljubljana

FENORIN

05

BAZ R96965

4/2000

COLGATE-PALMOLIVE COMPANY

300 Park Avenue, New York, N.Y. 10022

FAB

03

BAZ R971379

2/2001

KOLINSKA prehrambena industrija, d.d.

Šmartinska c. 30, 1000 Ljubljana

ROMANSA

29

---

---

BAZ R971499

1/2002

DEUTSCHE STEINZEUG CREMER & BREUER AG

Servaisstr. 9, 53347 Alfter-Witterschlick



19

---

---

BAZ R971528

1/2002

NEVA d.o.o.

Tuškanova 41, 10000 Zagreb

GREEN MOON

03

---

---

BAZ R971607

1/2002

PLIVA, d.d.

Ulica grada Vukovara 49, 10000 Zagreb

HOMOFAN

05

---

---

BAZ R971608

1/2002

PLIVA, d.d.

Ulica grada Vukovara 49, 10000 Zagreb

HOMOLONG

05

---

---

BAZ R971609

1/2002

PLIVA, d.d.

Ulica grada Vukovara 49, 10000 Zagreb

HOMORAP

05

---

---

BAZ R971678

1/2002

WARNER-LAMBERT COMPANY LLC

201 Tabor Road, Morris Plains, New Jersey 07950

GEVILON

05

---

---

BAZ R971725

1/2002

Wm. WRIGLEY Jr. Company

410 North Michigan Avenue, Chicago, Illinois

60611



30

---

---

BAZ R971747

1/2002

Miller Brewing Company

3939 West Highland Boulevard, Milwaukee,

Wisconsin 53201



32

---

---

BAZ R971783

2/2002

SEIKO KABUSHIKI KAISHA (trading as SEIKO CORPORATION)

5-11, Ginza 4-chome, Chuo-ku, Tokyo



14

---

---

BAZ R972060

2/2002

Merck & Co., Inc.

One Merck Drive, Whitehouse Station, New Jersey 08889-0100

NAKOM

05

---

---

BAZ R972109

1/2002

FMC Corporation

2000 Market Street, Philadelphia, Pennsylvania 19103

**RUGBY**

05

---

---

BAZ R972129

2/2002

UNILEVER N.V.

Weena 455, 3013 AL, Rotterdam

LIPTON

29, 30, 32

---

---

BAZ R972346

1/2002

H. STERN COMERCIO E INDUSTRIA S.A.

Rua Visconde de Pirajá No. 490, RIO DE JANEIRO



14

---

---

BAZ R972361

2/2002

The Procter & Gamble Company

One Procter & Gamble Plaza, Cincinnati, Ohio

ACTIV-AC

01

---

---

BAZ R972362

2/2002

The Procter & Gamble Company

One Procter & Gamble Plaza, Cincinnati, Ohio

WONDRA

03

---

---

BAZ R972375

1/2002

PERFETTI S.p.A.

Via XXV Aprile 7, 20020 Lainate, Milano



30

---

---

BAZ R972377

2/2002

COMET Umetni brusi in nekovine d.d.

Tovarniška 5, 3214 Zreče

The logo for 'Cobra' features a stylized, thick black outline of a cobra's head and neck, with the word 'cobra' in a bold, lowercase, sans-serif font to its right.

08

---

---

BAZ R972421

1/2002

GLAXO GROUP LIMITED

Glaxo Wellcome House, Berkeley Avenue,  
Greenford, Middlesex UB6 0NN

RANIDIN

05

---

---

BAZ R972660

2/2002

LUKAS HYDRAULIK GmbH

Weinstrasse 39, D-91058 Erlangen

LUKAS

07

---

---

BAZ R972704

2/2002

EVEREST & JENNINGS, INC.

3601 Rider Trail South, Earth City, Missouri 63045

EVEREST & JENNINGS

10

---

---

BAZ R972767

2/2002

PHARMACIA & UPJOHN COMPANY LLC

201 Tabor Road, Morris Plains, NJ 07950

EMU-V

05

---

---

BAZ R972780

1/2002

PHILIP MORRIS PRODUCTS S.A.

Quai Jeanrenaud 3, CH-2000 Neuchâtel



34

---

---

BAZ R972807

3-4/2002

SCHOLL CONSUMER PRODUCTS LTD.

475 Capability Green, Luton, Bedfordshire LU1  
3LU

AIR PILLO

25

---

---

BAZ R972812

3-4/2002

SCHOLL CONSUMER PRODUCTS LTD.

182-204 St. John Street, London EC1P 1DN

DUROLITE

10

---

---

BAZ R983021

1/2002

KABUSHIKI KAISHA SIGMA (također poznat kao  
Sigma, Inc.)

32-3, Seijo 9-chome, Setagaya-Ku, Tokyo

The logo for 'Sigma' is written in a large, bold, lowercase, sans-serif font. The letter 'i' has a distinct dot above it.

09

---

BAZ R983238

2/2002

HEWLETT-PACKARD COMPANY

3000 Hanover Street, Palo Alto, California 94304

HEWLETT-PACKARD

09

---

BAZ R983254

2/2002

SEGESTICA proizvodnja alkohola, pića i octa d.o.o.

Quirinova 8, 44000 Sisak

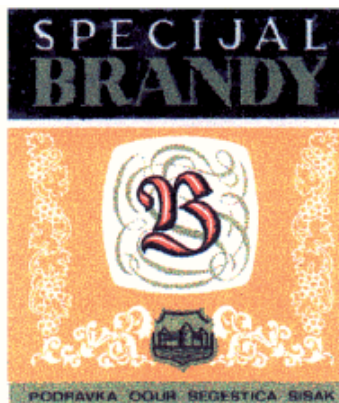

33

## **OGRANIČENJE POPISA ROBA I / ILI USLUGA**

U ovom broju Glasnika nema objava za rubriku

„OGRANIČENJE POPISA ROBA I / ILI USLUGA“



**LISTE ZASTUPNIKA REGISTROVANIH KOD INSTITUTA ZA  
INTELEKTUALNO VLASNIŠTVO BOSNE I HERCEGOVINE**

**THE LISTS OF BOSNIAN AND HERZEGOVINIAN INDUSTRIAL  
PROPERTY REPRESENTATIVES**

=====

**PATENTNI ZASTUPNICI / PATENT ATTORNEYS**

Ovlašteni za zastupanje u postupcima sticanja i održavanja prava na patente, industrijski dizajn, žigove i geografske oznake / Authorised for representation parties to proceedings relating to the acquisition and maintenance of patents, industrial designs, trademarks and geographical indications and other requests concerning those rights

**NEDIM KRILIĆ**

**dipl. pravnik / B.A. Degree of Law**  
**Avde Smailovića 35**  
**71000 SARAJEVO**

tel: ++387 33 22 13 43

fax: ++387 33 22 13 43

GSM: ++387 61 13 43 52

E-mail: krilic@bih.net.ba

*Jezik za korespondenciju / Language for communication:*  
*Engleski/English*

**DRAGAN MIĆUNOVIĆ**

**advokat / Attorney at Law**  
**Branilaca Sarajeva br. 10**  
**71000 SARAJEVO**

tel: ++387 33 20 15 31

fax: ++387 33 20 15 31

GSM: ++387 61 26 74 25

E-mail: skako@bih.net.ba

*Jezik za korespondenciju / Language for communication:*  
*Engleski/English*

**RIZAH PAŠALIĆ**

**advokat / Attorney at Law**  
**Pruščakova 9.**  
**71000 SARAJEVO**

tel: ++387 33 21 38 46

fax: ++387 33 20 43 90

E-mail: rizah@pasalic.com

WWW: <http://www.pasalic.com>

*Jezik za korespondenciju / Language for communication:*  
*Francuski/French*

**INJA PAŠALIĆ**

**advokat / Attorney at Law**  
**Pruščakova 9.**  
**71000 SARAJEVO**

tel: ++387 33 21 38 46

fax: ++387 33 20 43 90

E-mail: inja@pasalic.com

WWW: <http://www.pasalic.com>

*Jezik za korespondenciju / Language for communication:*  
*Engleski/English - Njemački/German*

**Dr DIANA PROTIĆ-TKALČIĆ**

**Diana Protić-Tkalčić; Ivana Prvulović**  
**Koševo 36**  
**71000 SARAJEVO**

tel: ++387 33 20 69 04

fax: ++387 33 44 41 40

E-mail: dprotic@bih.net.ba

*Jezik za korespondenciju / Language for communication:*  
*Engleski/English*

**“LINEA SUŠIĆ” d.o.o.**

**Hasan Smailbegović - direktor**  
**dipl. pravnik / B.A. Degree of Law**  
**Maršala Tita 30/IV**  
**71000 SARAJEVO**

tel: ++387 33 21 83 48

fax: ++387 33 20 75 17

GSM: ++387 61 13 95 02

E-mail: [info@lineasusic.com](mailto:info@lineasusic.com) // [linsusic@bih.net.ba](mailto:linsusic@bih.net.ba)

WWW: <http://www.lineasusic.com>

*Jezik za korespondenciju / Language for communication:*  
*Francuski/French - Engleski/English*

**“STAM” d.o.o.**

**Mubera Trebinjac - direktor**  
**Sarači 77**  
**71000 SARAJEVO**

tel: ++387 33 21 44 13

fax: ++387 33 66 80 31

E-mail: stam\_doo@yahoo.com

*Jezik za korespondenciju / Language for communication:*

*Engleski/English - Njemački/German*

**“INTELBIRO” d.o.o.**

**Ismet Galijašević - direktor**  
**dipl. ing. mašinstva / B.Sc**  
**M.H. Uskufije 3**  
**71000 SARAJEVO**

tel: ++387 33 21 32 09

fax: ++387 33 21 81 11

E-mail: postmaster@intelbiro.com

WWW: <http://www.intelbiro.com>

*Jezik za korespondenciju / Language for communication:*

*Francuski/French - Engleski/English*

**DAMIR TKALČIĆ**

**Koševo 36**  
**71000 SARAJEVO**

tel: ++387 33 26 67 70

fax: ++387 33 26 67 71

E-mail: dtkalcic@bih.net.ba

*Jezik za korespondenciju / Language for communication:*

*Engleski/English*

**MEHMED SPAHO**

**advokat / Attorney at Law**  
**Muhameda Kantardžića 3/IV**  
**71000 SARAJEVO**

tel: +387 33 55 77 11

fax: +387 33 55 77 12

E-mail: m.spaho@attorney-spaho.ba

*Jezik za korespondenciju / Language for communication:*

*Engleski/English*

**“ACTINNOVA” d.o.o.**

**Adi Krdžalić**  
**dipl. pravnik / B.A. Degree of Law**  
**Maršala Tita 30/IV**  
**71000 SARAJEVO**

tel: ++387 33 21 83 47 / ++387 33 20 65 62

fax: ++387 33 21 83 47

GSM: ++387 61 13 95 03

E-mail: info@actinnova.com

WWW: [www.actinnova.com](http://www.actinnova.com)

*Jezik za korespondenciju / Language for communication:*

*Engleski/English - Njemački/German - Francuski/French*

**“PETOŠEVIĆ” d.o.o. Sarajevo**

**Tarik Prolaz**  
**Branilaca Sarajeva br. 10**  
**71000 SARAJEVO**

tel: + 387 33 207 117

fax: + 387 33 553 091

E-mail: sarajevo@petosevic.com

*Jezik za korespondenciju / Language for communication:*

*Engleski/English*

**“ŽIVKO MIJATOVIĆ & PARTNERS” d.o.o.**

**Sarajevo**  
**Azra Ćoralić**  
**dipl. pravnik / B.A. Degree of Law**  
**M.H. Uskufije 3**  
**71000 SARAJEVO**

tel: +387 33 200 641

fax: +387 33 218 421

E-mail: azrac@zm-p.com

WWW: [www.zm-p.com](http://www.zm-p.com)

*Jezik za korespondenciju / Language for communication:*

*Engleski/English, Španski/Spanish*

**“ADNAN”**

**Adnan Hadžimusić**  
**Nerkeza Smailagića br. 9**  
**71 000 SARAJEVO**

tel: +387 33 62 82 59

GSM: +387 65 49 29 97

E-mail: adnan05@bih.net.ba

*Jezik za korespondenciju / Language for communication:*

*Engleski/English, Turski*

=====

**ZASTUPNICI ZA INDUSTRIJSKI DIZAJN I ŽIGOVE / INDUSTRIAL DESIGN AND  
TRADEMARKS ATTORNEYS**

Ovlašteni za zastupanje u postupcima sticanja i održavanja prava na industrijski dizajn, žigove i geografske oznake /  
Authorised for representation parties to proceedings relating to the acquisition and maintenance of industrial  
designs, trademarks and geographical indications and other requests concerning those rights

---

---

**IGOR SJERIKOV**

**advokat / Attorney at Law**

**Ul. V. Platona 3/I**

**78000 Banja Luka**

tel: ++387 51 21 55 54 / ++387 51 21 54 68

fax: ++387 51 21 54 68

E-mail: [advokati.sjerikov-maric@blic.net](mailto:advokati.sjerikov-maric@blic.net)

*Jezik za korespondenciju / Language for communication:  
Engleski/English*

---

**GORAN N. MARIĆ**

**advokat / Attorney at Law**

**Ul. Vladike Platona 3/I**

**78000 Banja Luka**

tel: ++387 51 22 87 80/ ++387 51 21 54 68

fax: ++387 51 21 54 68

E-mail: [advokati.sjerikov-maric@blic.net](mailto:advokati.sjerikov-maric@blic.net)

*Jezik za korespondenciju / Language for communication:  
Engleski/English*

---

**NEDŽIDA SALIHOVIĆ**

**advokat / Attorney at Law**

**Fra Andela Zvizdovića 1**

**71000 SARAJEVO**

tel: ++387 33 29 52 36

fax: ++387 33 29 52 42

GSM: ++387 61 195126

E-mail: [salihovic-whalen@weisstessbach.com](mailto:salihovic-whalen@weisstessbach.com)

WWW: [www.weisstessbach.com](http://www.weisstessbach.com)

*Jezik za korespondenciju / Language for communication:  
Engleski/English - Njemački/German*

---

**VINKA GUTIĆ**

**advokat / Attorney at Law**

**Ul. Mehmedalije Maka Dizdara bb**

**75300 LUKAVAC**

tel: ++387 35 55 54 15

fax: ++387 35 55 54 15

GSM: ++387 61 16 46 88

E-mail: [vinka@bih.net.ba](mailto:vinka@bih.net.ba)

*Jezik za korespondenciju / Language for communication:  
Engleski/English*

---

**EMIR KOVAČEVIĆ**

**advokat / Attorney at Law**

**Skenderija br. 54**

**71000 SARAJEVO**

tel: +387 33 21 65 60

fax: +387 33 55 23 50

GSM: +061 20 52 70

E-mail: [emir.k@lol.ba](mailto:emir.k@lol.ba)

WWW: [www.emirkovacevic.ba](http://www.emirkovacevic.ba)

*Jezik za korespondenciju / Language for communication:  
Engleski/English, Arapski/Arabic, Perzijski/Persian*

---

**AMILA ETEROVIĆ**

**advokat / Attorney at Law**

**ul. Pruščakova 13**

**71000 SARAJEVO**

tel: ++387 33 21 54 30

fax: ++387 33 21 54 30

GSM: +387 61 14 16 68

E-mail: [amila@aketerovic.com](mailto:amila@aketerovic.com)

WWW: [www.aketerovic.com](http://www.aketerovic.com)

*Jezik za korespondenciju / Language for communication:  
Engleski/English, Njemački/German, Italijanski/Italian*

---

**BRANKO V. MARIĆ**

**advokat / Attorney at Law**

**Mehmeda Spahe 24**

**71000 SARAJEVO**

tel: +387 33 71 60 30

fax: +387 33 71 60 36

E-mail: maric.b@bih.net.ba

*Jezik za korespondenciju / Language for communication:*

*Engleski/English, Njemački/German, Italijanski/Italian, Francuski/French*

---

**EDIN ŠAČIĆ**

**advokat / Attorney at Law**

**Prušćakova 9.**

**71000 SARAJEVO**

tel: ++387 33 21 38 46

fax: ++387 33 20 43 90

E-mail: info@pasalic.ba

WWW: www.pasalic.ba

*Jezik za korespondenciju / Language for communication:*

---

**KERIM KARABDIĆ**

**advokat / Attorney at Law**

**Skenderija br. 5**

**71000 SARAJEVO**

tel: +387 33 531 500

fax: +387 33 531 500

E-mail: karabdic@bih.net.ba

WWW: www.karabdic.ba.

*Jezik za korespondenciju / Language for communication:*

*Engleski/English, Njemački/German*

---

**TARIK KAPETANOVIĆ**

**advokat / Attorney at Law**

**Trampina broj 6**

**71000 SARAJEVO**

tel: ++387 33 20 49 40

fax: ++387 33 55 75 05

GSM: ++387 61 19 22 32

E-mail: tarik.kapetanovic@curtlaw.ba

*Jezik za korespondenciju / Language for communication:*

*Engleski/English*

---

**EDISA PEŠTEK**

**advokat / Attorney at Law**

**Trampina broj 6**

**71000 SARAJEVO**

tel: ++387 33 20 49 40

fax: ++387 33 55 75 05

GSM: ++387 61 20 04 11

*Jezik za korespondenciju / Language for communication:*

*Engleski/English, Italijanski/Italian*

---

**“KARANOVIĆ & NIKOLIĆ” d.o.o**

**Nikolina Čugalj**

**dipl. Pravnik/B.A. Degree of Law**

**Gundulićeva broj 4.**

**78 000 Banja Luka**

tel: +387 51/303-100

fax: +387 51/304-999

E-mail: info@karanovic-nikolic.com

*Jezik za korespondenciju / Language for communication:*

*Engleski/English*

---

**LJILJANA STAJIĆ**

**odvjetnik/Attorney at Law**

**Aleja Svetog Save broj 17.**

**78 000 Banja Luka**

tel: +387 51/215-901

GSM: +387 65/613-577

E-mail: adv-lj.stajic@blic.net

*Jezik za korespondenciju / Language for communication:*

*Engleski/English*

---

**ZORA BULATOVIĆ-KREMENOVIĆ**

**odvjetnik/Attorney at Law**

**Dositeja Obradovića broj 1.**

**78 000 Banja Luka**

tel: +387 51/212-660

fax: +387 51/212-660

GSM: +387 65/797-371

E-mail: bulatoviczora@yahoo.com

*Jezik za korespondenciju / Language for communication:*

*Engleski/English*

**AMILA IMAMOVIĆ**  
**odvjetnik/Attorney at Law**  
**Augusta Baruna broj 6.**  
**71 000 SARAJEVO**

fax: +387 33/668-577  
GSM: +387 61/190-298  
E-mail: iamila@bih.net.ba

*Jezik za korespondenciju / Language for communication:*  
*Engleski/English*

**TOMISLAV BEVANDA**  
**odvjetnik/Attorney at Law**  
**Zrinskog broj 12.**  
**88 220 ŠIROKI BRIJEG**

tel: +387 39 70 03 47  
fax: +387 39 70 34 85  
GSM: +387 63 36 82 49

*Jezik za korespondenciju / Language for communication:*  
*Engleski/English*

=====

WEB: [www.ipr.gov.ba](http://www.ipr.gov.ba); e-mail: [info@ipr.gov.ba](mailto:info@ipr.gov.ba)

Sjedište: 88000 Mostar, Kralja Petra Krešimira IV/8a; e-mail: [mostar@ipr.gov.ba](mailto:mostar@ipr.gov.ba); Fax: +387 36 31 84 20;  
Tel: Protokol +387 36 33 43 81; Ured direktora i zamjenika direktora +387 36 33 43 82 (Mostar); +387 33 52 18 48 (Sarajevo)

Ispostava Sarajevo: 71000 Sarajevo, Hamdije Cemerlica 2/7; e-mail: [sarajevo@ipr.gov.ba](mailto:sarajevo@ipr.gov.ba); Fax: +387 33 65 27 57; Tel: Protokol +387 33 65 27 65;  
Odjeljenja: Nacionalni žig +387 33 65 27 98; Medunarodni žig, Patenti, Industrijski dizajn +387 33 61 80 95

=====

WEB: [www.ipr.gov.ba](http://www.ipr.gov.ba); e-mail: [info@ipr.gov.ba](mailto:info@ipr.gov.ba)

Head Office: 88000 Mostar, Kralja Petra Kresimira IV/8a; e-mail: [mostar@ipr.gov.ba](mailto:mostar@ipr.gov.ba); Fax: 036 31 84 20;  
Tel: Protocol +387 36 33 43 81; Director and Deputy Director Office +387 36 33 43 82 (Mostar); +387 33 52 18 48 (Sarajevo)

Branch Office: 71000 Sarajevo, Hamdije Cemerlica 2/7; e-mail: [sarajevo@ipr.gov.ba](mailto:sarajevo@ipr.gov.ba); Fax: +387 33 65 27 57; Tel: Protocol +387 33 65 27 65;  
Units: National Trademark +387 33 65 27 98; International Trademark, Patents, Industrial Design +387 33 61 80 95

## UDRUGE ZA KOLEKTIVNO OSTVARIVANJE AUTORSKOG PRAVA I SRODNIH PRAVA

### **"Sine Qua Non"**

Agencija za zastupanje i zaštitu autorskih prava d.o.o.  
Ulica Branilaca Sarajeva 47  
71000 Sarajevo  
Tel: 033 251 600  
Fax: 033251 601  
E-mail: [sqn@bih.net.ba](mailto:sqn@bih.net.ba)

Vrsta prava:

1. Prava autora na osnovu punomoći autora, punomoći organizacije autora ili drugih nosioca autorskih prava;
2. Prava umjetnika izvođača na osnovu punomoći umjetnika izvođača, organizacija umjetnika izvođača ili drugog nosioca umjetnika izvođača.

### **"Uzus" Sarajevo**

Udruga nezavisnih muzičkih autora, izvođača, aranžera i javnih ličnosti Bosne i Hercegovine  
Ulica Koševo 10  
71000 Sarajevo  
Tel/Fax: 033 219 516  
E-mail: [uzus@bih.net.ba](mailto:uzus@bih.net.ba)

Vrsta prava:

Prava umjetnika izvođača na osnovu punomoći umjetnika izvođača, organizacija umjetnika izvođača ili drugog nosioca prava umjetnika izvođača

### **U.G. "Kvantum" Bijeljina**

Udruženje za zaštitu diskografskih prava  
Ulica Loznička 5  
55000 Bijeljina  
Tel: 055 201 082

Vrsta prava:

Prava proizvođača fonograma na osnovu punomoći nosilaca prava

### **"ELTA- KABEL" d.o.o.**

Ulica Svetog Save br. 26  
53000 Doboj  
Tel/Fax: 053 222 515  
E-mail: [elta@teol.net](mailto:elta@teol.net)

Vrsta prava:

1. Prava autora na osnovu punomoći autora, punomoći organizacije autora ili drugih nosioca autorskih prava
2. Prava radiodifuznih organizacija

# STATISTIKA STATISTICS

## BROJ PRIJAVA PATENATA PRIJAVLJENIH DIREKTNO INSTITUTU DO 31 MARTA 2010.GODINE

BROJ PRIJAVA

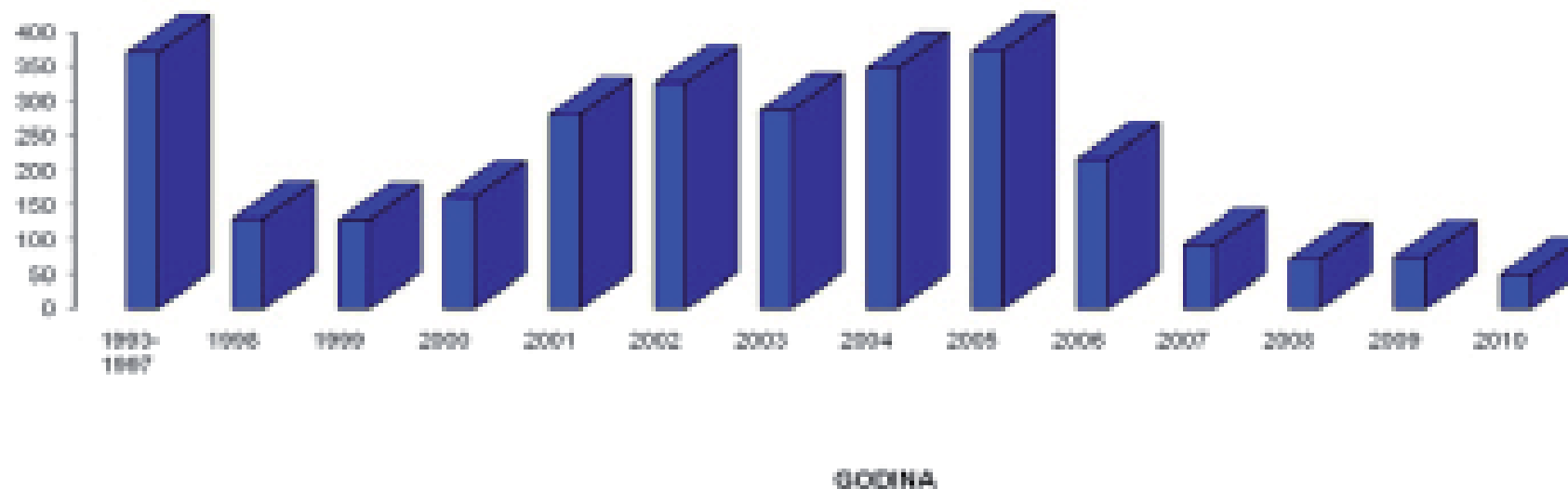

Godina	1993-1997	1998	1999	2000	2001	2002	2003	2004	2005	2006	2007	2008	2009	2010	Ukupno
Ukupno prijava	371	130	128	161	281	327	287	347	373	217	82	71	75	49	2903



## BROJ PRIJAVA INDUSTRIJSKOG DIZAJNA PRIJAVLJENIH DIREKTNO INSTITUTU DO 31 MARTA 2010.GODINE

**BROJ PRIJAVA**

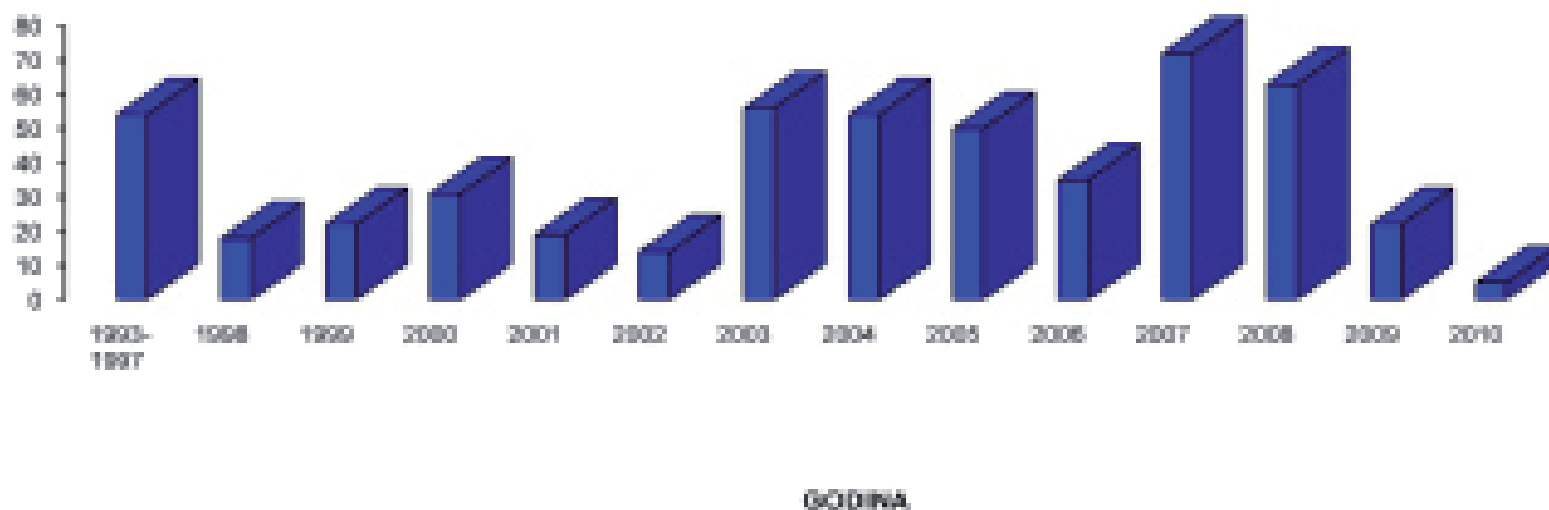

Godina	1993-1997	1998	1999	2000	2001	2002	2003	2004	2005	2006	2007	2008	2009	2010	Ukupno
Ukupno prijave	54	18	30	31	18	14	56	54	50	36	73	63	22	5	601

## BROJ PRIJAVA ŽIGOVA PRIJAVLJENIH DIREKTNO INSTITUTU DO 31 MARTA 2010.GODINE

BROJ PRIJAVA

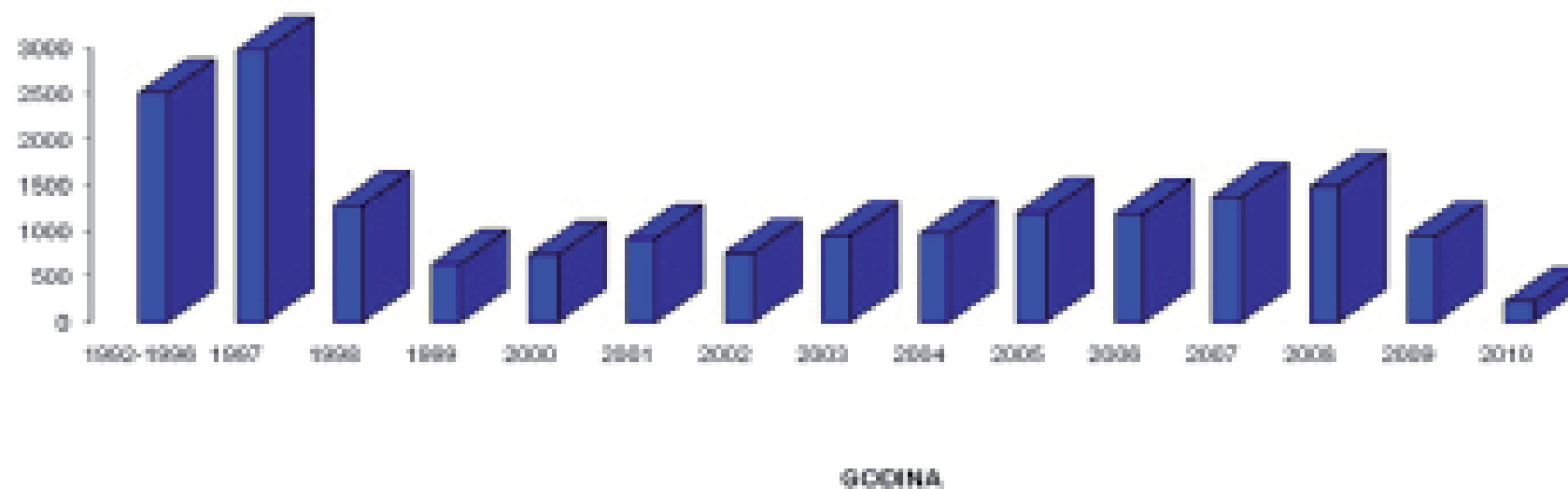

Godina	1995-1996	1997	1998	1999	2000	2001	2002	2003	2004	2005	2006	2007	2008	2009	2010	Ukupno
Ukupno prijava	2516	2979	1278	606	739	817	764	660	667	1197	1190	1375	1488	649	224	18124

Ukoliko želite godišnju pretplatu za **GLASNIKA INTELEKTUALNOG VLASNIŠTVA** po cijeni od 60 KM, molimo Vas da izvršite uplatu na:

JRT Trezor BiH - Institut za intelektualno vlasništvo Bosne i Hercegovine

broj: **1610000010750812**

Vrsta prihoda: **734111**

Budžetska organizacija: **0814999**

sa naznakom „**PRETPLATA ZA GIV - 2010**”

Molimo Vas da po izvršenoj uplati dostavite dokaz na:

Institut za intelektualno vlasništvo Bosne i Hercegovine, Ispostava Sarajevo

Hamdije Ćemerlića 2/9

71000 Sarajevo

Bosna i Hercegovina

Pojedinačni primjerak **GLASNIKA INTELEKTUALNOG VLASNIŠTVA** možete nabaviti po cijeni od 15 KM tako što ćete izvršiti uplatu na:

JRT Trezor BiH - Institut za intelektualno vlasništvo Bosne i Hercegovine

broj: **1610000010750812**

Vrsta prihoda: **734111**

Budžetska organizacija: **0814999**

sa naznakom „**GIV – /upišite broj Glasnika koji želite da kupite/**”

Molimo Vas da po izvršenoj uplati dostavite dokaz na:

Institut za intelektualno vlasništvo Bosne i Hercegovine, Ispostava Sarajevo

Hamdije Ćemerlića 2/7

71000 Sarajevo

Bosna i Hercegovina

