

Bosna i Hercegovina

Босна и Херцеговина



**INSTITUT ZA INTELEKTUALNO VLASNIŠTVO
BOSNE I HERCEGOVINE**

**ИНСТИТУТ ЗА ИНТЕЛЕКТУАЛНУ СВОЈИНУ
БОСНЕ И ХЕРЦЕГОВИНЕ**

GLASNIK GLASILO ГЛАСНИК

**Službeni Glasnik Instituta za intelektualno vlasništvo
Bosne i Hercegovine**

**Službeno Glasilo Instituta za Intelektualno vlasništvo
Bosne i Hercegovine**

**Службени Гласник Института за интелектуалну својину
Босне и Херцеговине**

2/2025

ISSN – 1840-2607



IZDAVAČ/ IZDAVAČ/ ИЗДАВАЧ

Institut za intelektualno vlasništvo Bosne i Hercegovine
Institut za intelektualno vlasništvo Bosne i Hercegovine
Институт за интелектуалну својину Босне и Херцеговине



UREĐIVAČKI ODBOR / UREĐIVAČKI ODBOR / УРЕЂИВАЧКИ ОДБОР

Goran Trifković, Горан Трифковић / Elvedin Pandžić, Елведин Панџић / Faris Frašto, Фарис Фрашто



DTP

Danilo Golo / Данило Голо



CIJENA / CIJENA / ЦИЈЕНА

15,00 KM



GODIŠNJA PRETPLATA / GODIŠNJA PRETPLATA / ГОДИШЊА ПРЕТПЛАТА

60,00 KM



Sjedište: Kneza Domagoja bb, 88000 Mostar, Tel: + 387 36 334 381 , E-mail: mostar@ipr.gov.ba
Сједиште: Кнеза Домагоја бб, 88000 Мостар, Тел: + 387 36 334 381 , E-mail: mostar@ipr.gov.ba
Ispostava: Bulevar Meše Selimovića 95, lamela C-3 sprat, 71000 Sarajevo, Tel: + 387 33 652 765 , E-mail: sarajevo@ipr.gov.ba
Испостава: Булевар Меше Селимовића 95, ламела Ц-3 спрат 71000 Сарајево, Тел: + 387 33 652 765 , E-mail: sarajevo@ipr.gov.ba
Ispostava: Akademika Jovana Surutke 13/3, 78000 Banja Luka, Tel: + 387 51 226 840 , E-mail: banjaluka@ipr.gov.ba
Испостава: Академика Јована Сурутке 13/3, 78000 Бања Лука, Тел: + 387 51 226 840 , E-mail: banjaluka@ipr.gov.ba
Web: www.ipr.gov.ba , E-mail: info@ipr.gov.ba

SADRZAJ

Popis brojeva objavljenih prava.....	5
Kodne oznake zemalja.....	7

PATENTI11

Objava prijava patenata.....	13
Indeks prema rastućem broju prijave patenta.....	18
Indeks prema MKP.....	18
Indeks prema podnosiocima prijave patenta.....	19
Rješenja o dodjeli konsezualnog patenta.....	20
Rješenja o patentu.....	22
Objava evropskih patenata upisanih u registar patenata.....	24
Objavljivanje zahtjeva za konsenzualni patent.....	75
Objava promjena proširenih EP.upisanih u registar patenata.....	76
Prenos prava.....	78
Prestanak prava.....	79
Ponovna objava.....	84
Zahtjevi za izdavanje svjedodžbi.....	90
Odbijanje zahtjeva za izdavanje svjedodžbi.....	93
Riješenje o izdavanju svjedodžbi.....	94
Ispravka greške.....	97
Odbijanje zahtjeva za priznavanje patenta.....	98
Obustavljanje postupka.....	97

INDUSTRIJSKI DIZAJN101

Objava industrijskog dizajna.....	103
Indeks prema rastućem registarskom broju.....	109
Indeks prema međunarodnoj klasifikaciji.....	109
Indeks prema nosiocima indust. dizajna.....	110
Objava prijava industrijskog dizajna.....	113
Prestanak važenja industrijskog dizajna.....	126
Produženje važenja industrijskog dizajna.....	127
Promjena adrese.....	127

ŽIGOVI129

Objava prijava žigova.....	131
Indeks brojeva prijava žigova.....	202
Indeks klasa prijava žigova.....	204
Indeks nosilaca prijava žigova.....	208
Objava žigova.....	213
Indeks brojeva žigova.....	262
Indeks klasa žigova.....	264
Indeks nosilaca žigova.....	267
Prenos prava.....	270
Promjena naziva.....	271
Promjena adrese nosilaca prava.....	272
Produženje važenja žiga.....	275
Prestanak prava na žig.....	283
Upis licence u registar priznatih prava ua žig.....	284

GEOGRAFSKE OZNAKE287

Objava prijava.....	289
Objava prijava imena porijekla.....	290
Objava statusa ovlaštenog korisnika.....	291

Lista zastupnika za zaštitu industrijskog vlasništva u Bosni i Hercegovini.....	292
Lista udruge.....	297

CONTENTS

List of Published Right Numbers.....	5
Country Codes.....	7

PATENTS.....11

Publication of Patent Application.....	13
Index in Order Increasing Number of Patent Application.....	18
Index as to IPC.....	18
Index of Patent Applicants.....	19
Decision on granting a Consensual patent.....	20
Decision of patent.....	22
Publication of European Patents Entered in Patent Register.....	24
Publication of requires for Consensual patent.....	75
Publication of changes of Eur. Patents Entered in Patent Register.....	76
Transfer of Rights.....	78
Cessation of Rights.....	79
Republication.....	84
Requirements for issuing a certificate.....	90
Rejection requirements for issuing a certificate.....	93
Decision on issuing a certificate.....	94
Error correction.....	97
Refusal of a patent application.....	98
Suspension of the procedure.....	98

INDUSTRIAL DESIGN.....101

Publication of Industrial Designs.....	103
Industrial Designs Index as to Increasing Register Number.....	109
Index as to International Classification for Industrial Designs.....	109
Index of Holders of Industrial Designs.....	110
Publication of the Application for Designs.....	113
Cessation of Industrial Design Validity.....	126
Renewal of Industrial Design Registration.....	127
Change of Address.....	127

TRADEMARKS.....129

Publication of Trademark Application.....	131
Index of Trademark Application Numbers.....	202
Index of Trademark Application Classes.....	204
Index of Trademark Applicants.....	208
Publication of Trademarks.....	213
Index of Trademark Numbers.....	262
Index of Trademark Classes.....	264
Index of Trademark Holders.....	267
Transfer of Rights.....	270
Change of Name.....	271
Change of Rights Holder's Address.....	272
Renewal of Trademark Registration.....	275
Cessation of Protection.....	283
Recording of Licence in the Register of Granted Trademark Rights.....	284

GEOGRAPHICAL INDICATIONS287

Publication of Application.....	289
Publication of applications for names of origin.....	131
Publication of authorized user status.....	291

List of Representatives for Protection of Industrial Property in Bosnia and Herzegovina.....	292
List of Association.....	297

SADRZAJ

Popis brojeva objavljenih prava.....	5
Kodne oznake zemalja.....	7

PATENTI11

Objava prijava патената.....	13
Индекс према растућем броју prijаве патента.....	18
Индекс према МКП.....	18
Индекс према подносиоцима prijаве патента.....	19
Рјешења о додјели консезуалног патената.....	20
Рјешења о патенту.....	22
Objava evropskih патената upisanih u registar патената.....	24
Objavlјivanje zahtјeva za konsenzualni patent.....	75
Objava promјena proširenih EP.upisanih u registar патената.....	76
Пренос права.....	78
Престанак права.....	79
Поновна objava.....	84
Zahtјevi za izdavanje svјedodžbi.....	90
Odbјivanje zahtјeva za izdavanje svјedodžbi.....	93
Riješenje o izdavanju svјedodžbi.....	94
Ispravka greške.....	97
Odbјivanje zahtјeva za priznavanje патената.....	98
Obustavlјanje postupka.....	97

INDUSTRIJSKI DIZAJN101

Objava industrijskog dizajna.....	103
Индекс према растућем регистарском броју.....	109
Индекс према међународној класификацији.....	109
Индекс према носиоцима indust. dizajna.....	110
Objava prijave industrijskog dizajna.....	113
Престанак важења industrijskog dizajna.....	126
Продужење важења industrijskog dizajna.....	127
Промјена адресе.....	127

ŽIGOVI129

Objava prijave žigova.....	131
Индекс бројева prijave žigova.....	202
Индекс класа prijave žigova.....	204
Индекс носилаца prijave žigova.....	208
Objava žigova.....	213
Индекс бројева žigova.....	262
Индекс класа žigova.....	264
Индекс носилаца žigova.....	267
Пренос права.....	270
Промјена naziva.....	271
Промјена адресе носилаца права.....	272
Продужење важења žiga.....	275
Престанак права на žig.....	283
Upis licence u registar priznatih права на žig.....	284

GEOGRAFSKE OZNAKE287

Objava prijave.....	289
Objava prijave imena porijekla.....	290
Objava statusa ovlašćenog korisnika.....	291

Lista zastupnika za заштиту industrijskog vlasništva u Bosni i Hercegovini.....	292
Lista удруга.....	297

САДРЖАЈ

Попис бројева објављених права.....	5
Кодне ознаке земаља.....	7

ПАТЕНТИ11

Објава пријава патената.....	13
Индекс према растућем броју пријаве патента.....	18
Индекс према МКП.....	18
Индекс према подносиоцима пријаве патента.....	19
Рјешења о додјели консезуалног патената.....	20
Рјешења о патенту.....	22
Објава европских патената уписаних у регистар патената.....	24
Објављивање захтјева за консензуални патент.....	75
Објава промјена проширених ЕП уписаних у регистар патената.....	76
Пренос права.....	78
Престанак права.....	79
Поновна objava.....	84
Zahtјevi za izdavanje svјedочанстава.....	90
Odbјivanje заhtјeva за издавање свједоциби.....	93
Riješenje o издавању свједоциби.....	94
Исправка грешке.....	97
Odbјivanje заhtјeva за признавање патената.....	98
Обустављање поступка.....	97

ИНДУСТРИЈСКИ ДИЗАЈН101

Објава индустријског дизајна.....	103
Индекс према растућем регистарском броју.....	109
Индекс према међународној класификацији.....	109
Индекс према носиоцима indust. дизајна.....	110
Објава пријава индустријског дизајна.....	113
Престанак важења индустријског дизајна.....	126
Продужење важења индустријског дизајна.....	127
Промјена адресе.....	127

ЖИГОВИ129

Објава пријава жигова.....	131
Индекс бројева пријава жигова.....	202
Индекс класа пријава жигова.....	204
Индекс носиоца пријава жигова.....	208
Објава жигова.....	213
Индекс бројева жигова.....	262
Индекс класа жигова.....	264
Индекс носиоца жигова.....	267
Пренос права.....	270
Промјена назива.....	271
Промјена адресе носиоца права.....	272
Продужење важења жига.....	275
Престанак права на жиг.....	283
Упис лиценце у регистар признатих права на жиг.....	284

ГЕОГРАФСКЕ ОЗНАКЕ287

Објава пријава.....	289
Објава пријава имена поријекла.....	290
Објава статуса овлашћеног корисника.....	291

Листа заступника за заштиту индустријске својине у Босни и Херцеговини.....	292
Листа удружења.....	297

ОБЈАВЉЕНА ПРАВА / ОБЈАВЉЕНА ПРАВА / ОБЈАВЉЕНА ПРАВА

ПРИЈАВЕ ПАТЕНТА / ПРИЈАВЕ ПАТЕНТА / ПРИЈАВЕ ПАТЕНТА

ВАР233546А ВАР233550А ВАР233553А ВАР253622А ВАР233539А

ДОДЈЕЛА ПАТЕНТА / ДОДЈЕЛА ПАТЕНТА / ДОДЈЕЛА ПАТЕНТА

ВАР213447 ВАР223464 ВАР223481 ВАР223500

ПАТЕНТИ / ПАТЕНТИ / ПАТЕНТИ

ВАР223469

ЕВРОПСКИ ПАТЕНТИ УПИСАНИ У РЕГИСТАР ПАТЕНАТА ЕУРОПСКИ ПАТЕНТИ УПИСАНИ У РЕГИСТАР ПАТЕНАТА ЕВРОПСКИ ПАТЕНТИ УПИСАНИ У РЕГИСТАР ПАТЕНАТА

Е04701; Е04702; Е04703; Е04704; Е04705; Е04706; Е04707; Е04708; Е04709; Е04710; Е04715; Е04723; Е04726; Е04727; Е04729;
Е04734; Е04737; Е04738; Е04739; Е04740; Е04749; Е04751; Е04752; Е04753; Е04754; Е04755; Е04756; Е04757; Е04758; Е04759;
Е04760; Е04761; Е04762; Е04763; Е04764; Е04765; Е04766; Е04768; Е04771; Е04774; Е04776; Е04777; Е04778; Е04779; Е04780;
Е04782; Е04783; Е04784; Е04785; Е04786; Е04788; Е04789; Е04790

ИНДУСТРИЈСКИ ДИЗАЈН / ИНДУСТРИЈСКИ ДИЗАЈН / ИНДУСТРИЈСКИ ДИЗАЈН

ВАД24900 ВАД24905 ВАД24907 ВАД24908

ОБЈАВА ПРИЈАВА ИНДУСТРИЈСКОГ ДИЗАЈНА ОБЈАВА ПРИЈАВА ИНДУСТРИЈСКОГ ДИЗАЈНА ОБЈАВА ПРИЈАВА ИНДУСТРИЈСКОГ ДИЗАЈНА

ВАД25911А ВАД25912А ВАД25913А ВАД25914А ВАД25915А ВАД25916А ВАД25917А ВАД25918А ВАД25920А ВАД25921А
ВАД25923А

ПРИЈАВЕ ЖИГОВА / ПРИЈАВЕ ЖИГОВА / ПРИЈАВЕ ЖИГОВА

ВАЗ2425674А ВАЗ2425675А ВАЗ2425676А ВАЗ2426051А ВАЗ2426194А ВАЗ2426195А ВАЗ2426196А ВАЗ2426197А ВАЗ2426198А
ВАЗ2426200А ВАЗ2426201А ВАЗ2426202А ВАЗ2426203А ВАЗ2426204А ВАЗ2426205А ВАЗ2426206А ВАЗ2426208А ВАЗ2426209А
ВАЗ2426220А ВАЗ2426230А ВАЗ2426231А ВАЗ2426287А ВАЗ2426298А ВАЗ2426299А ВАЗ2426307А ВАЗ2426308А ВАЗ2426310А
ВАЗ2426311А ВАЗ2426317А ВАЗ2426319А ВАЗ2426320А ВАЗ2426321А ВАЗ2426323А ВАЗ2426324А ВАЗ2426333А ВАЗ2426340А
ВАЗ2426343А ВАЗ2426344А ВАЗ2426348А ВАЗ2426349А ВАЗ2426351А ВАЗ2426353А ВАЗ2426355А ВАЗ2426356А ВАЗ2426358А
ВАЗ2426360А ВАЗ2426361А ВАЗ2426362А ВАЗ2426363А ВАЗ2426365А ВАЗ2426366А ВАЗ2426367А ВАЗ2426368А ВАЗ2426369А
ВАЗ2426371А ВАЗ2426375А ВАЗ2426376А ВАЗ2426384А ВАЗ2426385А ВАЗ2426386А ВАЗ2426387А ВАЗ2426388А ВАЗ2426391А
ВАЗ2426398А ВАЗ2426399А ВАЗ2426401А ВАЗ2426402А ВАЗ2426403А ВАЗ2426406А ВАЗ2426407А ВАЗ2426411А ВАЗ2426412А
ВАЗ2426414А ВАЗ2426415А ВАЗ2426416А ВАЗ2426418А ВАЗ2426427А ВАЗ2426428А ВАЗ2426429А ВАЗ2426431А ВАЗ2426434А
ВАЗ2426435А ВАЗ2426436А ВАЗ2426438А ВАЗ2426439А ВАЗ2426440А ВАЗ2426442А ВАЗ2526444А ВАЗ2526445А ВАЗ2526446А
ВАЗ2526447А ВАЗ2526448А ВАЗ2526449А ВАЗ2526450А ВАЗ2526451А ВАЗ2526452А ВАЗ2526453А ВАЗ2526454А ВАЗ2526455А
ВАЗ2526456А ВАЗ2526457А ВАЗ2526458А ВАЗ2526463А ВАЗ2526464А ВАЗ2526465А ВАЗ2526466А ВАЗ2526467А ВАЗ2526474А
ВАЗ2526475А ВАЗ2526476А ВАЗ2526477А ВАЗ2526478А ВАЗ2526484А ВАЗ2526492А ВАЗ2526493А ВАЗ2526494А ВАЗ2526497А
ВАЗ2526501А ВАЗ2526502А ВАЗ2526503А ВАЗ2526504А ВАЗ2526505А ВАЗ2526507А ВАЗ2526508А ВАЗ2526509А ВАЗ2526510А
ВАЗ2526513А ВАЗ2526514А ВАЗ2526518А ВАЗ2526527А ВАЗ2526531А ВАЗ2526532А ВАЗ2526533А ВАЗ2526534А ВАЗ2526535А
ВАЗ2526539А ВАЗ2526540А ВАЗ2526542А ВАЗ2526543А ВАЗ2526544А ВАЗ2526547А ВАЗ2526556А ВАЗ2526559А ВАЗ2526560А
ВАЗ2526561А ВАЗ2526562А ВАЗ2526563А ВАЗ2526564А ВАЗ2526565А ВАЗ2526566А ВАЗ2526568А ВАЗ2526569А ВАЗ2526570А
ВАЗ2526571А ВАЗ2526572А ВАЗ2526573А ВАЗ2526574А ВАЗ2526578А ВАЗ2526581А ВАЗ2526583А ВАЗ2526584А ВАЗ2526588А
ВАЗ2526589А ВАЗ2526591А ВАЗ2526596А ВАЗ2526598А ВАЗ2526599А ВАЗ2526600А ВАЗ2526601А ВАЗ2526602А ВАЗ2526603А
ВАЗ2526604А

ŽIGOVI / ŽIGOVI / ЖИГОВИ

BAZ1417711 BAZ1922206 BAZ2324766 BAZ2324958 BAZ2324997 BAZ2324998 BAZ2325034 BAZ2325054 BAZ2325238 BAZ2325258
BAZ2325272 BAZ2325311 BAZ2325315 BAZ2325329 BAZ2325379 BAZ2325406 BAZ2325407 BAZ2325408 BAZ2325409 BAZ2325417
BAZ2325422 BAZ2325425 BAZ2325437 BAZ2325439 BAZ2325464 BAZ2425549 BAZ2425587 BAZ2425637 BAZ2425645 BAZ2425656
BAZ2425663 BAZ2425665 BAZ2425681 BAZ2425684 BAZ2425685 BAZ2425686 BAZ2425695 BAZ2425697 BAZ2425698 BAZ2425703
BAZ2425704 BAZ2425705 BAZ2425706 BAZ2425707 BAZ2425708 BAZ2425709 BAZ2425710 BAZ2425711 BAZ2425712 BAZ2425713
BAZ2425714 BAZ2425716 BAZ2425717 BAZ2425718 BAZ2425720 BAZ2425722 BAZ2425723 BAZ2425725 BAZ2425727 BAZ2425728
BAZ2425729 BAZ2425730 BAZ2425731 BAZ2425732 BAZ2425733 BAZ2425734 BAZ2425735 BAZ2425736 BAZ2425756 BAZ2425763
BAZ2425764 BAZ2425768 BAZ2425769 BAZ2425782 BAZ2425783 BAZ2425784 BAZ2425789 BAZ2425801 BAZ2425803 BAZ2425804
BAZ2425805 BAZ2425806 BAZ2425807 BAZ2425808 BAZ2425812 BAZ2425816 BAZ2425817 BAZ2425818 BAZ2425819 BAZ2425820
BAZ2425821 BAZ2425822 BAZ2425823 BAZ2425824 BAZ2425826 BAZ2425827 BAZ2425828 BAZ2425829 BAZ2425830 BAZ2425834
BAZ2425836 BAZ2425837 BAZ2425839 BAZ2425877 BAZ2425879 BAZ2425880 BAZ2425881 BAZ2425882 BAZ2425883 BAZ2425884
BAZ2425885 BAZ2425886 BAZ2425948 BAZ2425949 BAZ2425954 BAZ2425955 BAZ2425956 BAZ2425963 BAZ2425964 BAZ2425970
BAZ2425973 BAZ2425974 BAZ2425985 BAZ2425994 BAZ2425999 BAZ2426001 BAZ2426002 BAZ2426011 BAZ2426024 BAZ2426025
BAZ2426033 BAZ2426034 BAZ2426035 BAZ2426037 BAZ2426038 BAZ2426043 BAZ2426044 BAZ2426045 BAZ2426046 BAZ2426047
BAZ2426050 BAZ2426056 BAZ2426058 BAZ2426061 BAZ2426073 BAZ2426074 BAZ2426075 BAZ2426110 BAZ2426115 BAZ2426120
BAZ2426132 BAZ2426133 BAZ2426142 BAZ2426166 BAZ2426168

KODOVI ZEMALJA, TERITORIJA I MEĐUNARODNIH ORGANIZACIJA CODES COUNTRIES, TERRITORIES AND INTERNATIONAL ORGANIZATIONS

AD	Andora / Andorra	EA	Euroazijska patentna organizacija (EAPO) / Eur asian Patent Organization (EAPO)
AE	Ujedinjeni Arapski Emirati / United Arab Emirates	EC	Ekvador / Ecuador
AF	Afganistan / Afghanistan	EE	Estonija / Estonia
AG	Antigva i Barbuda / Antigua and Barbuda	EG	Egipat / Egypt
AI	Angvila / Anguilla	EH	Zapadna Sahara / Western Sahara
AL	Albanija / Albania	EM	Ured za harmonizaciju (žigovi i industrijski dizajn) (OHIM) / Office for Harmonization in the Internal Market (Trademarks and Designs) (OHIM)
AM	Armenija / Armenia	EP	Europski patentni ured (EPO) / European Patent Office (EPO)
AN	Nizozemski Antili / Netherlands Antilles	ER	Eritreja / Eritrea
AO	Angola / Angola	ES	Španjolska / Spain
AP	Afrička regionalna organizacija za industrijsko vlasništvo (ARIPO) / African Regional Intellectual Property Organization (ARIPO)	ET	Etiopija / Ethiopia
AR	Argentina / Argentina	FI	Finska / Finland
AT	Austrija / Austria	FJ	Fidži / Fiji
AU	Australija / Australia	FK	Falklandi (Malvini) / Falkland Islands (Malvinas)
AW	Aruba / Aruba	FO	Ovčji Otoci / Faroe Islands
AZ	Azerbejdžan / Azerbaijan	FR	Francuska / France
BA	Bosna i Hercegovina / Bosnia and Herzegovina	GA	Gabon / Gabon
BB	Barbados / Barbados	GB	Velika Britanija i Sjeverna Irska / United Kingdom
BD	Bangladeš / Bangladesh	GC	Patentni ured vijeća za suradnju Arapskih zaljevskih država (GCC) / Patent Office of the Cooperation Council for the Arab States of the Gulf (GCC)
BE	Belgija / Belgium	GD	Grenada / Grenada
BF	Burkina Faso / Burkina Faso	GE	Gruzija / Georgia
BG	Bugarska / Bulgaria	GG	Guernsey / Guernsey
BH	Bahrein / Bahrain	GH	Gana / Ghana
BI	Burundi / Burundi	GI	Gibraltar / Gibraltar
BJ	Benin / Benin	GL	Grenland / Greenland
BM	Bermudi / Bermuda	GM	Gambija / Gambia
BN	Brunej / Brunei Darussalam	GN	Gvineja / Guinea
BO	Bolivija / Bolivia	GQ	Ekvatorska Gvineja / Equatorial Guinea
BQ	Bonaire, Sint Eustatius and Saba	GR	Grčka / Greece
BR	Brazil / Brazil	GS	Južna Džordžija i Otoci Južni Sendvič / South Georgia and the South Sandwich Islands
BS	Bahami / Bahamas	GT	Gvatemala / Guatemala
BT	Butan / Bhutan	GW	Gvineja-Biasu / Guinea-Bissau
BV	Otok Buve / Bouvet Island	GY	Gvajana / Guyana
BW	Bocvana / Botswana	HK	Posebno upravno područje Hongkong NR Kine / The Hong Kong Special Administrative Region of the People's Republic of China
BX	Ured Beneluxa za žigove (BBM) i industrijski dizajn (BBDM) / Benelux Trademark Office (BBM) and Benelux Designs Office (BBDM)	HN	Honduras / Honduras
BY	Bjelorusija / Belarus	HR	Hrvatska / Croatia
BZ	Belize / Belize	HT	Haiti / Haiti
CA	Kanada / Canada	HU	Mađarska / Hungary
CD	Demokratska Republika Kongo / Democratic Republic of the Congo	IB	Međunarodni ured Svjetske organizacije za intelektualno vlasništvo (WIPO) / International Bureau of the World Intellectual Property Organization (WIPO)
CF	Srednjoafrička Republika / Central African Republic	ID	Indonezija / Indonesia
CG	Kongo / Congo	IE	Irska / Ireland
CH	Švicarska / Switzerland	IL	Izrael / Israel
CI	Bjelokosna Obala / Côte d'Ivoire	IM	Otok Man / Isle of Man
CK	Kukovi otoci / Cook Islands	IN	Indija / India
CL	Čile / Chile	IQ	Irak / Iraq
CM	Kamerun / Cameroon	IR	Iran / Iran (Islamic Republic of)
CN	Kina / China	IS	Island / Iceland
CO	Kolumbija / Colombia	IT	Italija / Italy
CR	Kostarika / Costa Rica	JE	Jersey / Jersey
CU	Kuba / Cuba	JM	Jamajka / Jamaica
CV	Zelenortska Republika / Cape Verde	JO	Jordan / Jordan
CY	Čipar / Cyprus	JP	Japan / Japan
CZ	Češka / Czech Republic		
DE	Njemačka / Germany		
DJ	Džibuti / Djibouti		
DK	Danska / Denmark		
DM	Dominika / Dominica		
DO	Dominikanska Republika / Dominican Republic		
DZ	Alžir / Algeria		

KE	Kenija / Kenya	PK	Pakistan / Pakistan
KG	Kirgistan / Kyrgyzstan	PL	Poljska / Poland
KH	Kambodža / Cambodia	PT	Portugal / Portugal
KI	Kiribati / Kiribati	PW	Palau / Palau
KM	Komori / Comoros	PY	Paragvaj / Paraguay
KN	Sveti Kristofor i Nevis / Saint Kitts and Nevis	QA	Katar / Qatar
KP	Koreja (Sjeverna) / Democratic People's Republic of Korea	RO	Rumunjska / Romania
KR	Koreja (Južna) / Republic of Korea	RS	Srbija / Serbia
KW	Kuvajt / Kuwait	RU	Rusija / Russian Federation
KY	Kajmanski Otoci / Cayman Islands	RW	Ruanda / Rwanda
KZ	Kazahstan / Kazakhstan	SA	Saudijska Arabija / Saudi Arabia
LA	Laos / Lao People's Democratic Republic	SB	Solomonski Otoci / Solomon Islands
LB	Libanon / Lebanon	SC	Sejšeli / Seychelles
LC	Sveta Lucija / Saint Lucia	SD	Sudan / Sudan
LI	Lihtenštajn / Liechtenstein	SE	Švedska / Sweden
LK	Šri Lanka / Sri Lanka	SG	Singapur / Singapore
LR	Liberija / Liberia	SH	Sveta Helena / Saint Helena
LS	Lesoto / Lesotho	SI	Slovenija / Slovenia
LT	Litva / Lithuania	SK	Slovačka / Slovakia
LU	Luksemburg / Luxembourg	SL	Sijera Leone / Sierra Leone
LV	Letonija / Latvia	SM	San Marino / San Marino
LY	Libija / Libya	SN	Senegal / Senegal
MA	Maroko / Morocco	SO	Somalija / Somalia
MC	Monako / Monaco	SR	Surinam / Suriname
MD	Moldavija / Republic of Moldova	SS	Južni Sudan / South Sudan
ME	Crna Gora / Montenegro	ST	Sveti Toma i Princip / Sao Tome and Principe
MG	Madagaskar / Madagascar	SV	Salvador / El Salvador
MK	Makedonija / The former Yugoslav Republic of Macedonia	SY	Sirija / Syrian Arab Republic
ML	Mali / Mali	SZ	Svazi / Swaziland
MM	Burma / Myanmar	TC	Otoci Turks i Caicos / Turks and Caicos Islands
MN	Mongolija / Mongolia	TD	Čad / Chad
MO	Makao / Macao	TG	Togo / Togo
MP	Sjeverni Marijanski Otoci / Northern Mariana Islands	TH	Tajland / Thailand
MR	Mauritanija / Mauritania	TJ	Tadžikistan / Tajikistan
MS	Montserrat / Montserrat	TM	Turkmenistan / Timor-Leste
MT	Malta / Malta	TN	Tunis / Turkmenistan
MU	Mauricijus / Mauritius	TO	Tonga / Tunisia
MV	Maldivi / Maldives	TL	Istočni Timor / Tonga
MW	Malavi / Malawi	TR	Turska / Turkey
MX	Meksiko / Mexico	TT	Trinidad i Tobago / Trinidad and Tobago
MY	Malezija / Malaysia	TV	Tuvalu / Tuvalu
MZ	Mozambik / Mozambique	TW	Tajvan / Taiwan, Province of China
NA	Namibija / Namibia	TZ	Tanzanija / United Republic of Tanzania
NE	Niger / Niger	UA	Ukrajina / Ukraine
NG	Nigerija / Nigeria	UG	Uganda / Uganda
NI	Nikaragva / Nicaragua	US	SAD / United States of America
NL	Nizozemska / Netherlands	UY	Urugvaj / Uruguay
NO	Norveška / Norway	UZ	Uzbekistan / Uzbekistan
NP	Nepal / Nepal	VA	Vatikan / Holy See
NR	Nauru / Nauru	VC	Sveti Vincent i Grenadini / Saint Vincent and the Grenadines
NZ	Novi Zeland / New Zealand	VE	Venezuela / Venezuela
OA	Afrička organizacija za intelektualno vlasništvo (OAPI) / African Intellectual Property Organization (OAPI)	VG	Britanski Djevičanski Otoci / Virgin Islands (British)
OM	Oman / Oman	VN	Vijetnam / Viet Nam
PA	Panama / Panama	VU	Vanuatu / Vanuatu
PE	Peru / Peru	WO	Međunarodni ured Svjetske organizacije za intelektualno vlasništvo / World Intellectual Property Organization (WIPO)
PG	Papuanska Nova Gvineja / Papua New Guinea	WS	Samoa / Samoa
PH	Filipini / Philippines	YE	Jemen / Yemen
		ZA	Južnoafrička Republika / South Africa
		ZM	Zambija / Zambia
		ZW	Zimbabve / Zimbabwe

KODOVI ZEMALJA, TERITORIJA I MEĐUNARODNIH ORGANIZACIJA КОДОВИ ЗЕМАЉА, ТЕРИТОРИЈА И МЕЂУНАРОДНИХ ОРГАНИЗАЦИЈА

AD	Andora / Андора	DM	Dominika / Доминика
AE	Ujedinjeni Arapski Emirati / Уједињени Арапски Емирати	DO	Dominikanska Republika / Доминиканска Република
AF	Afganistan / Афганистан	DZ	Alžir / Алжир
AG	Antigva i Barbuda / АнтиГВА и БарБУДА	EA	Euroazijska patentna organizacija (EAPO) / Евроазијска патентна организација (ЕАПО)
AI	Angvila / Ангвила	EC	Ekvador / Еквадор
AL	Albanija / Албанија	EE	Estonija / Естонија
AM	Armenija / Јерменија	EG	Egipat / Египат
AN	Nizozemski Antili / Холандски Антили	EH	Zapadna Sahara / Западна Сахара
AO	Angola / Ангола	EM	Ured za harmonizaciju (žigovi i industrijski dizajn)(OHIM) / Биро за хармонизацију (жигови и индустријски дизајн)(ОИМ)
AP	Afrička regionalna organizacija za industrijsko vlasništvo (ARIPO) / Афричка регионална организација за индустријску својину (ARIPO)	EP	Europski patentni ured (EPO)/ Европски патентни биро (ЕПО)
AR	Argentina / Аргентина	ER	Eritreja / Еритреја
AT	Austrija / Аустрија	ES	Španjolska / Шпанија
AU	Australija / Аустралија	ET	Etiopija / Етиопија
AW	Aruba / Аруба	FI	Finska / Финска
AZ	Azerbejdžan / Азербејџан	FJ	Fidži / Фиџи
BA	Bosna i Hercegovina / Босна и Херцеговина	FK	Falklandi (Malvini) / Foklandska Ostrva
BB	Barbados / Барбадос	FO	Ovčji Otoci / Фарска Острва
BD	Bangladeš / Бангладеш	FR	Francuska / Француска
BE	Belgija / Белгија	GA	Gabon / Габон
BF	Burkina Faso / Горња Волта	GB	Velika Britanija i Sjeverna Irska / Велика Британија и Сјеверна Ирска
BG	Bugarska / Бугарска	GC	Patentni ured vijeća za suradnju Arapskih zaljevskih država (GCC) / Патентни завод Савјета за сарадњу Арапских заљевских држава (GCC)
BH	Bahrein / Бахреин	GD	Grenada / Гренада
BI	Burundi / Бурунди	GE	Gruzija / Грузија
BJ	Benin / Бенин	GG	Guernsey / Гернзи
BM	Bermudi / Бермуди	GH	Gana / Гана
BN	Brunej / Брунеј	GI	Gibraltar / Гибралтар
BO	Bolivija / Боливија	GL	Grenland / Гренланд
BQ	Bonaire / Бонаире	GM	Gambija / Гамбија
BR	Brazil / Бразил	GN	Gvineja / Гвинеја
BS	Bahami / Бахами	GQ	Ekvatorska Gvineja / Екваторска Гвинеја
BT	Butan / Бутан	GR	Grčka / Грчка
BV	Otok Buve / Буве Острва	GS	Južna Džordžija i Otoci Južni Sendvič / Јужна Џорџија и Јужна Сендвичка острва
BW	Botsvana / Боцвана	GT	Gvatemala / Гватемала
BX	Ured Beneluxa za žigove(BBM) i industrijski dizajn (BBDM) / Биро Бенелуха за жигове(BBM) и индустријски дизајн (BBDM)	GW	Gvineja-Biasu / Гвинеја-Биасу
BY	Vjehorusija / Бјелорусија	GY	Gvajana / Гвајана
BZ	Belize / Белизе	HK	Posebno upravno područje Hongkong NR Kine / Посебно управно подручје Хонгконг НР Кине
CA	Kanada / Канада	HN	Honduras / Хондурас
CD	Demokratska Republika Kongo / Демократска Република Конго	HR	Hrvatska / Хрватска
CF	Srednjoafrička Republika / Средњоафричка Република	HT	Haiti / Хаити
CG	Kongo / Конго	HU	Mađarska / Мађарска
CH	Švicarska / Швајцарска	IB	Međunarodni ured Svjetske organizacije za intelektualno vlasništvo (WIPO) / Међународни биро Свјетске организације за интелектуалну својину (WIPO)
CI	Obala Vjelokosti / Обала Слоноваче	ID	Indonezija / Индонезија
CK	Kukovi otoci / Кук Острва	IE	Irska / Ирска
CL	Čile / Чиле	IL	Izrael / Израел
CM	Kamerun / Камерун	IM	Otok Man / Острво Ман
CN	Kina / Кина	IN	Indija / Индија
CO	Kolumbija / Колумбија	IQ	Irak / Ирак
CR	Kostarika / Костарика	IR	Iran / Иран
CU	Kuba / Куба	IS	Island / Исланд
CV	Zelenortska Republika / Зеленортска Република		
CY	Cipar / Кипар		
CZ	Češka / Чешка Република		
DE	Njemačka / Њемачка		
DJ	Džibuti / Џибути		
DK	Danska / Данска		

IT	Italija / Италија	PL	Poljska / Пољска
JE	Jersey / Јерсеј	PT	Portugal / Португал
JM	Jamaika / Јамајка	PW	Palau / Палау
JO	Jordan / Јордан	PY	Paragvaj / Парагвај
JP	Japan / Јапан	QA	Katar / Катар
KE	Kenija / Кенија	RO	Rumunjska / Румунија
KG	Kirgistan / Киргистан	RS	Srbija / Србија
KH	Kambodža / Камбоџа	RU	Rusija / Русија
KI	Kiribati / Кирибати	RW	Ruanda / Руанда
KM	Komori / Комори	SA	Saudijska Arabija / Саудијска Арабија
KN	Sveti Kristofor i Nevis / Свети Кристофор и Невис	SB	Solomonski Otoci / Соломонска Острва
KP	Koreja (Sjeverna) / ДНР Кореја	SC	Sejšeli / Сејшели
KR	Koreja (Južna) / Република Кореја	SD	Sudan / Судан
KW	Kuvajt / Кувајт	SE	Švedska / Шведска
KY	Kajmanski Otoci / Кајманска Острва	SG	Singapur / Сингапур
KZ	Kazahstan / Казахстан	SH	Sveta Jelena / Света Јелена
LA	Laos / Лаос	SI	Slovenija / Словенија
LB	Libanon / Либанон	SK	Slovačka / Словачка
LC	Sveta Lucija / Света Луција	SL	Sijera Leone / Сијера Леоне
LI	Lichtenštajn / Лихтенштајн	SM	San Marino / Сан Марино
LK	Šri Lanka / Шри Ланка	SN	Senegal / Сенегал
LR	Liberija / Либерија	SO	Somalija / Сомалија
LS	Lesoto / Лесото	SR	Surinam / Суринам
LT	Litva / Литванија	SS	Južni Sudan / Јужни Судан
LU	Luksemburg / Луксембург	ST	Sveti Toma i Princip / Сао Томе и Принсипе
LV	Letonija / Летонија	SV	Salvador / Salvador
LY	Libija / Либија	SY	Sirija / Сирија
MA	Maroko / Мароко	SZ	Svazi / Свазиленд
MC	Monako / Монако	TC	Otoci Turks i Caicos / Турска и Каикоска Острва
MD	Moldavija / Молдавија	TD	Čad / Чад
ME	Crna Gora / Црна Гора	TG	Togo / Того
MG	Madagaskar / Мадагаскар	TH	Tajland / Тајланд
MK	Makedonija / Македонија	TJ	Tadžikistan / Таџикистан
ML	Mali / Мали	TM	Turkmenistan / Туркменистан
MM	Burma / Бурма	TN	Tunis / Тунис
MN	Mongolija / Монголија	TO	Tonga / Тонга
MO	Макао / Макао	TL	Istočni Timor / Источни Тимор
MP	Sjeverni Marijanski Otoci / Сјеверна Маријанска Острва	TR	Turska / Турска
MR	Mauritanija / Мауританија	TT	Trinidad i Tobago / Тринидад и Тобаго
MS	Montserrat / Монтсерат	TV	Tuvalu / Тувалу
MT	Malta / Малта	TW	Tajvan / Тајван
MU	Mauricijus / Маурицијус	TZ	Tanzanija / Танзанија
MV	Maldivi / Малдиви	UA	Ukrajina / Украјина
MW	Malavi / Малави	UG	Uganda / Уганда
MX	Meksiko / Мексико	US	SAD / САД
MY	Malezija / Малезија	OY	Urugvaj / Уругвај
MZ	Mozambik / Мозамбик	UZ	Uzbekistan / Узбекистан
NA	Namibija / Намибија	VA	Vatikan / Ватикан
NE	Niger / Нигер	VC	Sveti Vincent i Grenadini / Свети Винцент и Гренадини
NG	Nigerija / Нигерија	VE	Venezuela / Венезуела
NI	Nikaragva / Никарагва	VG	Britanski Djevičanski Otoci / Британска Дјевичанска Острва
NL	Nizozemska / Холандија	VN	Vijetnam / Вијетнам
NO	Norveška / Норвешка	VU	Vanuatu / Вануату
NP	Nepal / Непал	WO	Međunarodni ured Svjetske organizacije za intelektualno vlasništvo / Свјетска организација за интелектуалну својину
NR	Nauru / Науру	WS	Samoa / Самоа
NZ	Novi Zeland / Нови Зеланд	YE	Jemen / Јемен
OA	Afrička organizacija za intelektualno vlasništvo (OAPI) Афричка организација за интелектуалну својину (OAPI)	ZA	Južnoafrička Republika / Јужноафричка Република
OM	Oman / Оман	ZM	Zambija / Замбија
PA	Panama / Панама	ZW	Zimbabwe / Зимбабве
PE	Peru / Перу		
PG	Papunska Nova Gvineja / Папуа Нова Гвинеја		
PH	Filipini / Филипини		
PK	Pakistan / Пакистан		

PATENTI
PATENTI
ПАТЕНТИ
PATENTS

PATENTI / PATENTI /ПАТЕНТИ

Međunarodni kodovi za identifikaciju bibliografskih podataka o patentima prema standardu *WIPO ST. 9. INID / Internationally agreed Numbers for the Identification of Data/*

Međunarodni kodovi za identifikaciju bibliografskih podataka o patentima prema standardu *WIPO ST. 9. INID / Internationally agreed Numbers for the Identification of Data/*

Међународни кодови за идентификацију библиографских података о патентима према стандарду *WIPO ST. 9. INID /Internationally agreed Numbers for the Identification of Data/*

- (11) Broj patenta / Broj patenta / Број патента
- (21) Broj prijave patenta / Broj prijave patenta / Број пријаве патента
- (22) Datum podnošenja prijave patenta / Datum podnošenja prijave patenta / Датум подношења пријаве патента
- (23) Podaci o izlaganju na izložbi / Podaci o izlaganju na izložbi / Подаци о излагању на изложби
- (26) Jezik objave / Jezik objave / Језик објаве
- (31) Broj prioritetne prijave / Broj prioritetne prijave / Број приоритетне пријаве
- (32) Datum podnošenja prioritetne prijave / Datum podnošenja prioritetne prijave / Датум подношења приоритетне пријаве
- (33) Kod države / Kod države / Код државе
- (43) Datum objave prijave patenta / Datum objave prijave patenta / Датум објаве пријаве патента
- (45) Datum objave patenta / Datum objave patenta / Датум објаве патента
- (51) Međunarodna klasifikacija patenata / Međunarodna klasifikacija patenata / Међународна класификација патената
- (54) Naziv pronalaska / Naziv izuma / НазИВ проналаска
- (57) Apstrakt / Sažetak / Апстракт
- (71) Podnosilac prijave / Podnositelj prijave / Подносилац пријаве
- (72) Pronalazač / Izumitelj / Проналазач
- (73) Nosilac patenta / Nositelj patenta / Носиоц патента
- (74) Predstavnik / Zastupnik / Заступник
- (86) Broj i datum podnošenja međunarodne (PCT) prijave / Broj i datum podnošenja međunarodne (PCT) prijave / Број и датум подношења међународне (PCT) пријаве
- (87) Broj i datum objave međunarodne (PCT) prijave / Broj i datum objave međunarodne (PCT) prijave / Број и датум објаве међународне (PCT) пријаве
- (96) Broj i datum evropske prijave / Broj i datum europske prijave / Број и датум европске пријаве
- (97) Datum objave podataka o priznanju evropskog patenta u EPO-u / Datum objave podataka o priznanju europskog patenta u EPO-u / Датум објаве података о признању европског патента у ЕРО-у

STRUKTURA REGISTRARSKOG BROJA PRIJAVE PATENTA
STRUKTURA REGISTRACIJSKOG BROJA PRIJAVE PATENTA
СТРУКТУРА РЕГИСТАРСКОГ БРОЈА ПРИЈАВЕ ПАТЕНТА

BA P 97 0001 A



Napomena: Nakon što Institut za intelektualno vlasništvo prizna patent slovna oznaka A se briše

Napomena: Nakon što Institut za intelektualno vlasništvo prizna patent slovna oznaka A se briše

Напомена: Након што институт за интелектуалну својину призна патент словна ознака А се брише

(21) **BAP233546A** (22) 2023-10-18

(43) 2025-06-30

(51) **G06Q 30/00**(71) EDDA d.o.o. Lukavac
Ul. 8 maja bb 75300 Lukavac
BA(72) NASUFOVIĆ, Adnan
Ernst-Thaelmann-Straße 54a Ruedersdorf
DE(54) **INTERAKTIVNI OGLAŠAVAJUĆI I
MARKETINŠKI SISTEM I METODA**

(57)

Ovaj pronalazak se odnosi na interaktivni oglašavajući marketinški sistem i metodu uotrebnom jedinstvenog sistema koji se sastoji od upotrebe marketinških znakova u kombinaciji sa ljudskim faktorom odnosno interaktivnim performansom osmišljenim da privuče pažnju i stvori nezaboravno sjećanje na željeni cilj oglašavajućeg sadržaja.

(21) **BAP233550A** (22) 2023-09-28

(43) 2025-06-30

(51) **F24D**(75) DOMIĆ, Filip
Skakava gornja bb, 76205 Brčko Distrikt
BA(74) ADI KRDŽALIĆ
Maršala Tita 28/IV, 71000 Sarajevo
BA(54) **KOMBINOVANA PUMPA ZA VETILACIJU
I PROIZVODNJU ELEKTRIČNE ENERGIJE
POKRETANA VJETROM SA 360 STEPENI**

(57)

Predmetni pronalazak se odnosi na ventilacione sisteme koji omogućavaju kontrolisano otvaranje i zatvaranje klapni. Tokom ljeta, sistem funkcioniše kao pumpa koja upumpava zrak u prostoriju, omogućavajući prirodnu ventilaciju, dok zimi sistem prelazi na proizvodnju električne energije. Klapna kroz koju se ljeti dovodio zrak zatvara se pomoću elektromagnetnog zasuna, dok se druga klapna otvara i usmjerava zrak ka turbini. Ova turbina pokreće generator koji proizvodi električnu energiju koja se koristi za zagrijavanje objekta.

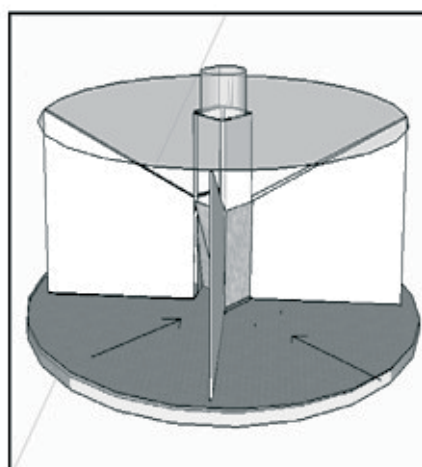

Slika 1.1.

(21) **BAP233553A** (22) 2023-10-18
(43) 2025-06-30

(51) **W03C , E03C 1/12, A47K, E03C, E03D**

(75) ŠAHMAN, Emir
Ul. Prnjavor 28, 72270 Travnik
BA

(54) **WC ŠKOLJKA S UKOSO
POSTAVLJENIM PADOM**

(57)

1. Higijenska šolja naznačena time sa ukoso postavljenim pločama (1) za odvod vode putem pada s jedne etaže na drugu ima pad A (8) i pad B (9) smanjuje zadržavanje supstanci u WC školjki.

Slika 1

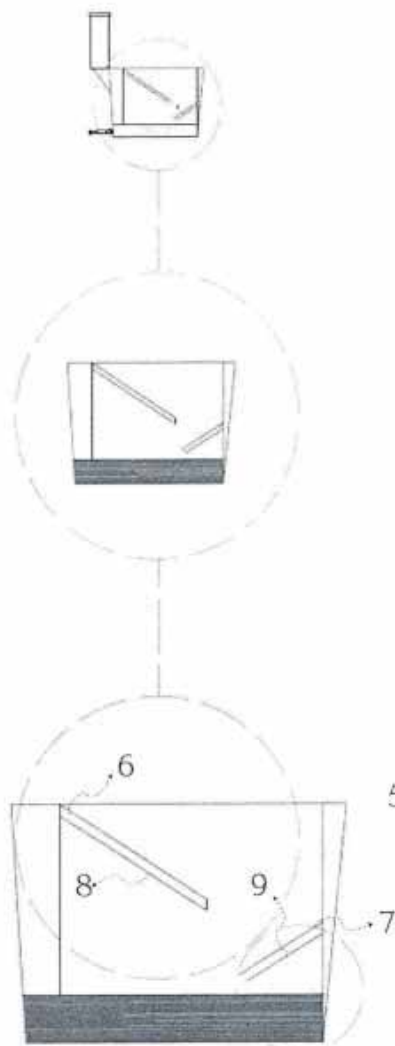

(21) **BAP253622A** (22) 2025-04-25
(43) 2025-06-30

(86) PCT/CN2022/141992 2022-12-26

(87) WO2024/027086 A1 2024-02-08

(51) **G06Q 30/00 (2023.01), G06K 17/0022,
G06K 7/0008, G0GQ 30/0185**

(71) BEIJING NEW BUILDING MATERIALS
PUBLIC LIMITED COMPANY
Room 1601, Tower A, BNBM, No. 9, Qibei
Road, South District of Future Science
Park, Changping District, Beijing 102209
CN
CHINA NATIONAL BUILDING MATERIALS
TECHNOLOGICAL
No.9, Qibei Road, Future Science Park,
Changping District, Beijing 102200, China
CN
CHINA NATIONAL BUILDING MATERIAL
GROUP CO., LTD
2nd Building, Guohai Plaza, No.17 Fuxing
Road, Haidian District, Beijing 100036,
China
CN

(72) FENG, Xianliang
No.9, Qibei Road, Future Science Park,
Changping District Beijing 102200, China
CN
ZHANG, Xing Tian
No.9, Qibei Road, Future Science Park,
Changping District Beijing 102200, China
CN
ZHAO, Jianlong
No.9, Qibei Road, Future Science Park,
Changping District Beijing 102200, China
CN

(54) **POSTUPAK I SISTEM ZA PRAĆENJE
PROIZVODA GIPSANIH PLOČA ZA
SPRJEČAVANJE FALSIFIKOVANJA**

(57)

Predmetni pronalazak stavlja na uvid javnosti postupak i sistem za praćenje proizvoda gipsana ploča za sprječavanje falsifikovanja, koji obuhvata sljedeće korake: S1, sinhrono učitavanje informacija za sprječavanje falsifikovanja u oblak za praćenje za sprječavanje falsifikovanja preko RFID oznake, i pričvršćivanje RFID oznake sa ispisanim

informacijama za sprječavanje falsifikovanja i ključa za sprječavanje falsifikovanja na površinu proizvoda gipsana ploča za praćenje proizvoda gipsana ploča za sprječavanje falsifikovanja; S2, oblak za praćenje za sprječavanje falsifikovanja koji zaključuje namjeru o transportu proizvoda gipsana ploča i prenosi namjeru o transportu na RFID oznaku kako bi korisnicima potrošačima dao povratne informacije o namjeri o transportu; S3, korisnik potrošač vrši praćenje proizvoda gipsana ploča za sprječavanje falsifikovanja na osnovu informacija za sprječavanje falsifikovanja i namjere o transportu proizvoda gipsana ploča. Predmetni pronalazak usvaja rješenje za sprječavanje falsifikovanja zasnovano na RFID tehnologiji, sa prednošću što svaka oznaka ima globalno jedinstven ID broj, koji je direktno upisan u RFID oznaku, ne može se modifikovati, teško ga je krivotvoriti, ima veliku pouzdanost protiv falsifikovanja; pored toga, ima i funkciju prepoznavanja namjere o transportu, čime je u stanju da odredi status transporta proizvoda gipsana ploča tokom procesa transporta i obezbijedi rano upozorenje na anomalije u transportu.

(21) **BAP233539A** (22) 2023-07-12
(43) 2025-06-30

(51) **HO2S10**

(71) OSMANOVIĆ, Zehrudin
Kulina bana 6a/b, 75300 Lukavac
BA

(72) OSMANOVIĆ, Vedad
Kulina bana 6A/B, 75300 Lukavac
BA
TOMIĆ, Husein
Maršala Tita 60 75000, 75000 Tuzla
BA
OSMANOVIĆ, Zehrudin
Kulina bana 6a/b, 75300 Lukavac
BA

(54) **ADAPTIVNI ROTIRAJUĆI PLUTAJUĆI SOLARNI SISTEMI**

(57)

Adaptivni rotirajući plutajući solarni sistem sastoji se od sastavnih dijelova se sastoji od četiri osnovna elementa, podloge za instalaciju modula na vodenoj površini (1), solarnogmodula (2), nosača solarnogmodula (5),(6), (7) i pozicionira solarnogmodula i inventera energije (8).Navedeni dijelovi adaptivnog rotirajućeg plutajućeg solarnogsistema povezani su osovinskim dijelom (6) i spojka (4). Za razliku od solarnih sistema za proizvodnju električne energije koji su instalirani na čvrstim površinama predloženi sistem ima niz prednosti, a to su manji infrastrukturni radova na pripremi terena za instalaciju, jednostavno čišćenje i održavanje, bolja energetska efikasnost. Za razliku od dosadašnjim predloženih rješenja, kompletna konstrukcija je izrađena od recikliranih materijala, samoodrživa i prilagodljiva postojećim energetskim mrežama. Kompletan sistem je postavljen na plutajuću platformu (1) izrađenu od recikliranog materijala.

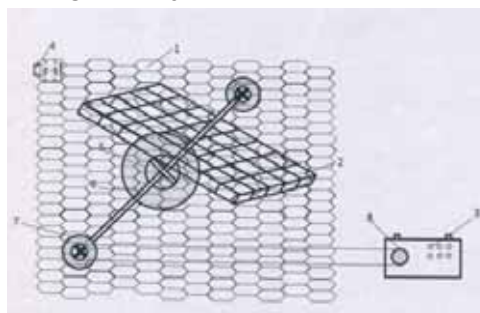

**INDEKS PREMA RASTUĆEM BROJU PRIJAVE PATENATA
INDEKS PREMA RASTUĆEM BROJU PRIJAVE PATENATA
ИНДЕКС ПРЕМА РАСТУЋЕМ БРОЈУ ПРИЈАВЕ ПАТЕНАТА**

**REGISTARSKI BROJ PRIJAVE PATENATA
REGISTRACIJSKI BROJ PRIJAVE PATENATA
РЕГИСТАРСКИ БРОЈ ПРИЈАВЕ ПАТЕНАТА**

**BAR233546A
BAR233550A
BAR233553A
BAR253622A
BAR233539A**

INDEKS PREMA МКР- INDEKS PREMA МКР- ИНДЕКС ПРЕМА МКП

**KLASIFIKACIJSKA OZNAKA PRIJAVE
PATENATA PREMA МКР**

**REGISTARSKI BROJ
PRIJAVE PATENATA**

**KLASIFIKACIJSKA OZNAKA PRIJAVE
PATENATA PREMA МКР**

**REGISTRACIJSKI BROJ
PRIJAVE PATENATA**

**КЛАСИФИКАЦИЈСКА ОЗНАКА ПРИЈАВЕ
ПАТЕНАТА ПРЕМА МКП**

**РЕГИСТАРСКИ БРОЈ
ПРИЈАВЕ ПАТЕНАТА**

**A47K
E03C
E03C 1/12
E03D
F24D
G06K 17/0022
G06K 7/0008
G06Q 30/00
G06Q 30/00
G0GQ 30/0185
H02S10
W03C**

**BAR233553A
BAR233553A
BAR233553A
BAR233553A
BAR233550A
BAR253622A
BAR253622A
BAR233546A
BAR253622A
BAR253622A
BAR233539A
BAR233553A**

INDEKS PREMA NOSIOCIMA PRIJAVE PATENATA
INDEKS PREMA NOSITELJIMA PRIJAVE PATENATA
ИНДЕКС ПРЕМА НОСИОЦИМА ПРИЈАВЕ ПАТЕНАТА

BEIJING NEW BUILDING MATERIALS PUBLIC LIMITED COMPANY	BAP253622A
CHINA NATIONAL BUILDING MATERIAL GROUP CO., LTD	BAP253622A
CHINA NATIONAL BUILDING MATERIALS TECHNOLOGICAL	BAP253622A
DOMIĆ, Filip	BAP233550A
EDDA d.o.o. Lukavac	BAP233546A
OSMANOVIĆ, Zehrudin	BAP233539A
ŠAHMAN, Emir	BAP233553A

**DODJELJEN KONSENZUALNI PATENT
DODJELJEN KONSENZUALNI PATENT
ДОДЈЕЉЕН КОНСЕНЗУАЛНИ ПАТЕНТ**

(11) **BAP213447**

(21) BAP213447A (22) 2021-11-01

(26) SR

(51) **F17D**

(75) DUJAKOVIĆ, Zoran
Sestara Uzelac 19 Vrbanja 78211 Banjaluka
BA

(54) **PODVODNI PUNJAČ GASOVITIH ILI
TEČNIH MEDIJA**

(57)

1. Podvodni punjač gasovitih ili tečnih medija kojim se može pod vodom ili u zatrovanim prostorijama dopunjavati ronilačke boce, sudovi visokog pritiska ili rezervoari a da se naknadno spoje ti isti sudovi visokog pritiska a da u njih ne uđe voda ili neki zagađeni medij se sastoji od, **naznačen time**, kompresora- banke vazduha ili rezervoara, davaoca visokog pritiska, primaoca visokog pritiska sa ozračivačem, ronilačke boce ili rezervoara visokog pritiska.

Broj ostalih patentnih zahtjeva: 6

(11) **BAP223464**

(21) BAP223464A (22) 2022-01-28

(26) SR

(51) **C10L 5/38 (2006.01), C10L 7/02 (2006.01),
C10L 8/00 (2006.01), C01B 3/08 (2006.01)**

(75) ĆOSIĆ, Drago
Svetog Save broj 30/28, 74000 Doboj
BA

(74) ADI KRDŽALIĆ
Maršala Tita 28/IV, 71000 Sarajevo
BA

(54) **VISOKO ENERGETSKO EKOLOŠKO
GORIVO KAO ADITIV ZA
TERMoeLEKTRANE NA UGALJ**

(57)

1. Zapaljiva smeša, koja se sastoji od čvrste i tečne faze, naznačena time što čvrsta faza sadrži:
-aluminijumski prah;
-najmanje jedan M1Ks2, gde M1 može biti bilo koji metal u oksidacionom stanju +2, i X bilo koji halogen; M2C03, gde M2 može biti bilo koji metal u oksidacionom stanju +2;
-cink amonijak hlorid; Si02; i
-živi kreč;
a tečna faza sadrži:
-najmanje jedna C1 do C6 karboksilna kiselina, ili najmanje jedan anhidrid navedenih karboksilnih kiselina, ili najmanje jedan njen estar ili amid;
-metilceluloza; i
-formaldehid, odnosno njegov komercijalno dostupan rastvor - formalin;
-i vodu.

Broj ostalih patentnih zahtjeva: 32

(11) **BAP223481**

(21) BAP223481A (22) 2022-04-04

(51) **F24H 3/00**

(75) ALIĆ, Fikret

Hajrudina Mešića 117, 75207 Tuzla

BA

(54) **FLEKSIBILNI TERMO-AKUMULACIONI
KONVEKTIVNI EMITER**

(57)

1. Fleksibilni termo-akumulacioni konvektivni emiter po ovom zahtjevu, naznačene time, da se sastoji od spiralnog električnog orebrenog grijača, spiralnog termoakumulacionog elementa, profilisanog fleksibilno rastezljivog kanala te početne i završne profilisane spojnice.

Broj ostalih patentnih zahtjeva: 14

(11) **BAP223500**

(21) BAP223500A (22) 2022-11-24

(26) SR

(51) **H02K 17/00 (IPC6)**

(75) BOŽIĆ, Oliver

Dujke Komljenovića 43, 78000 Banja Luka

BA

(54) **ASINHRONI ELEKTRIČNI MOTOR SA
SEGMENTNIM STATORIMA**

(57)

Asinhroni električni motor sa segmentnim statorima (1) prema zahtjevu I.u varijanti sa slike 1, naznačen time, naizmjenična struja iz električnog izvora (9). prolazi kroz namotaje provodnika (4), koji su namotani oko statorskih žljebova (3). prilikom čega dolazi do stvaranja pokretnog elektromagnetnog polja koje djeluje reaktivnom silom na aluminijski omotač (5), i čelični omotač (6), čime dolazido pokretanja rotorskih lopatica (7), koje se nalaze na vratilu (8), nakon čega se stvara potisak prelaskom fluida (vazduh ili voda), preko aerodinamičkih ili hidrodinamičkih površina lopatica rotora (7).

Broj ostalih patentnih zahtjeva: 3

RJEŠENJA O PATENTU-RJEŠENJA O PATENTU-PJESHENJA O PATENTU

- (11) **BAP223469** (45) 2025-06-30 CN
ZHANG, Qi
15th Floor, 2nd Building, Guohai Plaza, No.
17 Fuxing Road, Haidian District, Beijing
100036
- (21) BAP223469A (22) 2022-03-08 CN
LIU, Minghai
15th Floor, 2nd Building, Guohai Plaza, No.
17 Fuxing Road, Haidian District, Beijing
100036
- (26) BS
- (31) 201910924840.X (32) 2019-09-27 (33) CN
(86) PCT/CN2020/118051 2020-09-27
- (87) WO/2021/057959 2021-04-01
- (51) **B65H19/18, B65B41/00, B65H26/06**
- (73) BEIJING NEW BUILDING MATERIALS
PUBLIC LIMITED COMPANY
15th Floor, 2nd Building, Guohai Plaza, No.
17 Fuxing Road, Haidian District, Beijing
100036
CN
CHINA NATIONAL BUILDING MATERIALS
TECHNOLOGICAL INNOVATION &
RESEARCH INSTITUTE LIMITED
COMPANY
No. 9, Qibei Road, Future Science Park,
Changping District, Beijing 102209
CN
- (74) "MSA IP"
Hamdije Kapidžića 12, 71000 Sarajevo
BA
- (54) **UREĐAJ ZA AUTOMATSKO
POVEZIVANJE FILMA I POSTUPAK
POVEZIVANJA FILMA ZA ISTI**
- (72) WANG, Bing
15th Floor, 2nd Building, Guohai Plaza, No.
17 Fuxing Road, Haidian District, Beijing
100036
CN
BAI, Jixin
15th Floor, 2nd Building, Guohai Plaza, No.
17 Fuxing Road, Haidian District, Beijing
100036
CN
YANG, Zhengbo
15th Floor, 2nd Building, Guohai Plaza, No.
17 Fuxing Road, Haidian District, Beijing
100036
CN
WANG, Yanlin
15th Floor, 2nd Building, Guohai Plaza, No.
17 Fuxing Road, Haidian District, Beijing
100036
CN
LI, Yonglin
15th Floor, 2nd Building, Guohai Plaza, No.
17 Fuxing Road, Haidian District, Beijing
100036
CN
SUN, Guoqi
15th Floor, 2nd Building, Guohai Plaza, No.
17 Fuxing Road, Haidian District, Beijing
100036
- (57)
1. Uređaj za automatsko povezivanje filma, koji sadrži aparat za valjanje filma, aparat za detekciju, aparat za vođenje, aparat za automatsko povezivanje filma, i kontrolni aparat, pri čemu aparat za valjanje filma se koristi za oslobađanje filma A za oblaganje ili filma B za oblaganje, aparat za vođenje se koristi za uvođenje filma A za oblaganje ili filma B za oblaganje u područje povezivanja filma aparata za automatsko povezivanje filma i činjenje da film A za oblaganje ili film B za oblaganje prođe kroz područje povezivanja filma, a aparat za detekciju se koristi za detektovanje da li je film A za oblaganje ili film B za oblaganje potpuno oslobodjen; i aparat za automatsko povezivanje filma se koristi za povezivanje filma A za oblaganje ili filma B za oblaganje u području povezivanja filma; i aparat za valjanje filma, aparat za detekciju, aparat za vođenje, i aparat za automatsko povezivanje filma su redom raspoređeni u pravcu napredovanja filmova za oblaganje, i kontrolni aparat je električno povezan sa aparatom za valjanje filma, aparatom za detekciju, aparatom za vođenje, i aparatom za automatsko povezivanje filma, redom; aparat za automatsko povezivanje filma je

smješten ispod aparata za vođenje, aparat za automatsko povezivanje filma sadrži valjak (5) za povezivanje filma, cilindar (6) za povezivanje filma, i vodicu (7), cilindar (6) za povezivanje filma je povezan sa vodicom (7), i cilindar (6) za povezivanje filma pokreće valjak (5) za povezivanje filma da se kreće naprijed nazad u vodici (7);

valjak (5) za povezivanje filma sadrži prvi valjak (51) za povezivanje filma i drugi valjak (52) za povezivanje filma, pri čemu su prvi valjak (51) za povezivanje filma i drugi valjak (52) za povezivanje filma postavljeni nasuprot, područje povezivanja filma je formirano između prvog valjka (51) za povezivanje filma i drugog valjka (52) za povezivanje filma, a cilindar (6) za povezivanje filma pokreće prvi valjak (51) za povezivanje filma da se kreće naprijed nazad u području povezivanja filma tako da se kompresuje na ili odvoji od drugog valjka (52) za povezivanje filma;

prvi valjak (51) za povezivanje filma sadrži prvi podvaljak (511) za povezivanje filma i drugi podvaljak (512) za povezivanje filma, i prvi podvaljak (511) za povezivanje filma i drugi podvaljak (512) za povezivanje filma su postavljeni paralelno;

drugi valjak (52) za povezivanje filma sadrži treći podvaljak (521) za povezivanje filma i četvrti podvaljak (522) za povezivanje filma, i treći podvaljak (521) za povezivanje filma i četvrti podvaljak (522) za povezivanje filma su postavljeni paralelno; i

prvi podvaljak (511) za povezivanje filma i treći podvaljak (521) za povezivanje filma su postavljeni nasuprot, a drugi podvaljak (512) za povezivanje filma i četvrti podvaljak (522) za povezivanje filma su postavljeni nasuprot.

Broj ostalih patentnih zahtjeva: 7

OBJAVA PROŠIRENIH EVROPSKIH PATENATA UPISANIH U REGISTAR PATENATA
OBJAVA PROŠIRENIH EUROPSKIH PATENATA UPISANIH U REGISTAR PATENATA
ОБЈАВА ПРОШИРЕНИХ ЕВРОПСКИХ ПАТЕНАТА УПИСАНИХ У РЕГИСТАР ПАТЕНАТА

(11) **BA/EP3730608**

(21) **E04701** (22) 2024-12-13

(31) 201762478506 P (32) 2017-03-29 (33) US
 201762539410 P 2017-07-31 US
 201762548306 P 2017-08-21 US
 201762554538 P 2017-09-05 US
 201762559374 P 2017-09-15 US
 201762567121 P 2017-10-02 US
 201762577655 P 2017-10-26 US
 201762582874 P 2017-11-07 US
 201762596374 P 2017-12-08 US

(96) 20161179.5 2018-01-05

(97) 2020-10-28

(51) **C12N5/0783, C12M1/04**

(73) Iovance Biotherapeutics, Inc.
 825 Industrial Road, Suite 400 San Carlos,
 CA 94070
 US

(72) WARDELL, Seth
 30204 USF Holly Drive Tampa, FL 33620
 US
 BENDER, James
 3 Cloverdale Rancho Santa Margarita, CA
 92688
 US
 LOTZE, Michael T.
 5134 Westminster Place Pittsburgh, PA
 15232
 US

(74) "ŽIVKO MIJATOVIĆ & PARTNERS" d.o.o.
 Sarajevo
 M.H. Uskufije 3, 71000 Sarajevo
 BA

(54) **PROCESI PROIZVODNJE LIMFOCITA
 KOJI INFILTRIRAJU TUMOR I UPORABE
 ISTIH U IMUNOTERAPIJI**

(57)

1. Metoda za širenje limfocita koji infiltriraju tumor (TILS) u terapijsku populaciju TIL-ova koja sadrži:

(a) dodavanje obrađenih tumorskih fragmenata koji sadrže prvu populaciju TIL-ova iz tumora izvađenog iz subjekta u zatvoreni sustav;

(b) izvođenje prve ekspanzije uzgojem prve populacije TIL-ova u mediju stanične kulture koji sadrži IL-2 da se proizvede druga populacija TIL-ova, pri čemu se prva ekspanzija izvodi u zatvorenom spremniku koji daje prvu plino-propusnu površinu, pri čemu se prva ekspanzija izvodi 3-11 dana da bi se dobila druga populacija TIL-ova, pri čemu je druga populacija TIL-ova najmanje 50 puta veća u broju od prve populacije TIL-ova, i pri čemu se prijelaz iz koraka (a) u korak (b) događa bez otvaranja sustava;

(c) izvođenje druge ekspanzije nadopunjavanjem medija stanične kulture druge populacije TIL-a s dodatnim IL-2, OKT-3, i stanicama koje prezentiraju antigen (APC-ovi), kako bi se proizvela treća populacija TIL-ova, pri čemu se druga ekspanzija provodi 7-11 dana da se dobije treća populacija TIL-ova, pri čemu treća populacija TIL-ova je terapijska populacija TIL-ova, pri čemu se druga ekspanzija izvodi u zatvorenom spremniku koji osigurava drugu plino-propusnu površinu, i pri čemu se prijelaz iz koraka (b) u korak (c) događa bez otvaranja sustava;

(d) sakupljanje treće populacije TIL-ova dobivenih iz koraka (c), pri čemu se prijelaz iz koraka (c) u korak (d) događa bez otvaranja sustava;

(e) prijenos sakupljene treće TIL populacije iz koraka (d) u vrećicu za infuziju, pri čemu se prijenos iz koraka (d) u (e) događa bez otvaranja sustava; i

(f) krioprezerviranje infuzijske vrećice koja sadrži TIL populaciju sakupljenu iz koraka (e) korištenjem procesa krioprezervacije, pri čemu terapijska populacija TIL-ova sakupljenih u koraku (d) sadrži dovoljno TIL-ova za terapijski učinkovitu dozu TIL-ova, pri čemu metoda uključuje ispitivanje održivosti TIL-ova i pri čemu je održivost terapijske populacije TIL-ova nakon odmrzavanja veća je ili jednaka 70%.

Broj ostalih patentnih zahtjeva: 7

(11) **BA/EP4069691**

(21) **E04702** (22) 2024-12-13

(26) HR

(31) 201962944869 P (32) 2019-12-06 (33) US

(96) 20825397.1 2020-12-04

(97) 2022-10-12

(51) **C07D405/12, C07D405/14, A61P29/00, A61K31/443**

(73) Vertex Pharmaceuticals Incorporated
50 Northern Avenue Boston, MA 02210
US

(72) DURRANT, Steven, John
50 Northern Avenue Boston, MA 02210
US

AHMAD, Nadia

50 Northern Avenue Boston, MA 02210
US

BECK, Elizabeth, Mary

50 Northern Avenue Boston, MA 02210
US

CARVALHO MEIRELES, Lidio

50 Northern Avenue Boston, MA 02210
US

CHUDYK, Ewa, Iwona

50 Northern Avenue Boston, MA 02210
US

ETXEBARRIA JARDI, Gorka

50 Northern Avenue Boston, MA 02210
US

GALAN, Bhairavi

50 Northern Avenue Boston, MA 02210
US

HADIDA RUAH, Sara, S.

50 Northern Avenue Boston, MA 02210
US

HURLEY, Dennis, James

50 Northern Avenue Boston, MA 02210
US

KNEGTEL, Ronald, Marcellus

50 Northern Avenue Boston, MA 02210
US

NEUBERT, Timothy, Donald

50 Northern Avenue Boston, MA 02210
US

PINDER, Joanne, Louise

50 Northern Avenue Boston, MA 02210
US

PONTILLO, Joseph

50 Northern Avenue Boston, MA 02210
US

PULLIN, Robert

50 Northern Avenue Boston, MA 02210
US

SCHMIDT, Yvonne

50 Northern Avenue Boston, MA 02210
US

SHAW, David, Matthew

50 Northern Avenue Boston, MA 02210
US

SKERRATT, Sarah

50 Northern Avenue Boston, MA 02210
US

STAMOS, Dean

50 Northern Avenue Boston, MA 02210
US

THOMSON, Stephen, Andrew

50 Northern Avenue Boston, MA 02210
US

VIRANI, Anisa, Nizarali

50 Northern Avenue Boston, MA 02210
US

WRAY, Christopher

50 Northern Avenue Boston, MA 02210
US

(74) "STAM" d.o.o.

Sarači 77, 71000 Sarajevo
BA

(54) **SUPSTITUIRANI TETRAHIDROFURANI
KAO MODULATORI NATRIJEVIH
KANALA**

(57)

1. Spoj, **naznačen time**, da je
predstavljen formulom (I):

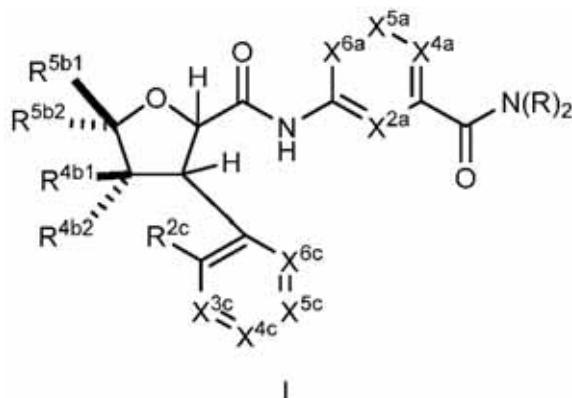

ili njegova farmaceutski prihvatljiva sol,
pri čemu:

X_{2a} je N, N⁺-O⁻, ili C-R_{2a};

X_{4a} je N, N⁺-O⁻, ili C-R_{4a};

X_{5a} je N, N⁺-O⁻, ili C-R_{5a};

X_{6a} je N, N⁺-O⁻, ili C-R_{6a};

svaki R je neovisno H ili C₁-C₆ alkil;

svaki od R_{2a}, R_{4a}, R_{5a}, i R_{6a} je neovisno H, halogen, C₁-C₆ alkil, ili C₁-C₆ haloalkil;

svaki od R_{4b1} i R_{4b2} je neovisno H, C₁-C₆ alkil, C₃-C₆ cikloalkil, ili C₁-C₆ haloalkil;

svaki od R_{5b1} i R_{5b2} je neovisno H, C₁-C₆ alkil, C₃-C₆ cikloalkil, ili C₁-C₆ haloalkil;

X_{3c} je N, ili C-R_{3c};

X_{4c} je N, ili C-R_{4c};

X_{5c} je N, ili C-R_{5c};

X_{6c} je N, ili C-R_{6c};

R_{2c} je H, OH, halogen, C₁-C₆ alkil, C₂-C₆ alkenil, C₁-C₆ haloalkil, C₁-C₆ alkoksi,

C₁-C₆ haloalkoksi, ili -L₁-L₂-(C₃-C₆ cikloalkil), pri čemu je spomenuti cikloalkil opcionalno supstituiran s 1-2 halogena;

L₁ je veza ili O;

L₂ je veza ili C₁-C₆ alkilen;

R_{3c} je H, halogen, C₁-C₆ alkil, ili C₁-C₆ haloalkil;

R_{4c} je H, halogen, C₁-C₆ alkil, ili C₁-C₆ haloalkil;

R_{5c} je H, halogen, C₁-C₆ alkil, ili C₁-C₆ haloalkil; i

R_{6c} je H, halogen, C₁-C₆ alkil, ili C₁-C₆ haloalkil;

uz uzvjet da ne više od dva od X_{2a} , X_{4a} , X_{5a} , i X_{6a} su N ili N⁺-O⁻; i

uz uzvjet da ne više od jednog od X_{3c} , X_{4c} , X_{5c} , i X_{6c} su N.

Broj ostalih patentnih zahtjeva: 24

(11) **BA/EP3846786**

(21) **E04703** (22) 2024-12-17

(31) 201862727018 P (32) 2018-09-05 (33) US (96) 19769675.0 2019-09-03

(97) 2021-07-14

(51) **A61K9/20, A61K31/365, A61K31/7048, A61K31/506, A61K31/4155**

(73) Zoetis Services LLC
10 Sylvan Way Parsippany, NJ 07054
US

(72) KOLHE, Sachin, Pundlik
C/o Zoetis Services LLC 10 Sylvan Way
Parsippany, NJ 07054
US
THAKUR, Supriya, Gautam
C/o Zoetis Services LLC 10 Sylvan Way
Parsippany, NJ 07054
US

(74) "INTELBIRO" d.o.o.
M.H. Uskufije 3, 71000 Sarajevo
BA

(54) **ANTIPARAZITSKE FORMULACIJE PRIHVATLJIVOG OKUSA**

(57)

1. Veterinarski pripravak u obliku tvrde tablete za žvakanje prihvatljivog okusa, **naznačen time** što sadrži:

- a. terapijski djelotvornu količinu veterinarski prihvatljivog izoksazolina, kojeg se bira iz skupine koju čine sarolaner, lotilaner, afoksolaner, te fluralaner;
- b. stabilizirani makrociklički lakton, kojeg se bira iz skupine koju čine moksidektin, selamektin, ivermektin, abamektin, te milbemicin-oksim, gdje je makrociklički lakton stabiliziran hidroksipropilmetilcelulozom i megluminom;
- c. oblik prihvatljive soli pirantela;
- d. najmanje jedno prirodno sredstvo za poboljšavanje okusa na bazi životinje; i
- e. najmanje jedno veterinarsko

prihvatljivo pomoćno sredstvo,

gdje je vrijednost tvrdoće tablete urasponu od otprilike 20 N do otprilike 500 N.

Broj ostalih patentnih zahtjeva: 8

(11) **BA/EP3616695**

(21) **E04704** (22) 2024-12-17

(26) BS

(31) 201161532914 P (32) 2011-09-09 (33) US
201261657386 P 2012-06-08 US
(96) 19203616.8 2012-09-07

(97) 2020-03-04

(51) **A61K31/397, A61K9/00, A61K31/431,
A61K31/546, A61P31/04**

(73) Merck Sharp & Dohme LLC
126 East Lincoln Avenue Rahway, New
Jersey 07065
US

(72) CHANDORKAR, Gurudatt, A.
267 Bishops Forest Drive Waltham, MA
Massachusetts 02452
US

HUNTINGTON, Jennifer, A.
55 Grand Street Reading, MA
Massachusetts 01867
US

PARSONS, Tara
32 Shingle Mill Lane Hanover, MA
Massachusetts 02339
US

UMEH, Obiamiwe, C.
57 Stoneymeade Way Acton, MA
Massachusetts 01720
US

(74) "MSA IP"
Hamdije Kapidžića 12, 71000 Sarajevo
BA

(54) **CEFTOLOZAN/AZOBAKTAM ZA
LIJEČENJE INTRAPULMONALNIH
INFEKCIJA**

(57)

1. Ceftolozan (CXA-101) i tazobaktam u

masenom odnosu od 2:1 (ceftolozan:tazobaktam) u dozi od 3.0 g za primjenu u postupku liječenja nozokomijalne pneumonije izazvane Gram-negativnim patogenima kod čovjeka, pri čemu se ceftolozan i tazobaktam administriraju intravenski jednom na svakih 8 sati, i pri čemu je ceftolozan je u obliku slobodne baze ili u obliku soli.

Broj ostalih patentnih zahtjeva: 8

(11) **BA/EP3226841**

(21) **E04705** (22) 2024-12-18

(31) 14196594 (32) 2014-12-05 (33) EP
(96) 15817641.2 2015-12-03

(97) 2017-10-11

(51) **A61K31/4184, A61P35/00, A61K9/14,
A61K9/20**

Aragon Pharmaceuticals, Inc.
10990 Wilshire Blvd. Suite 440 Los
Angeles, CA 90024
US

(72) HESTER, Dennis Martin
10504 Abalone Landing Terrace San Diego,
California 92130
US

VAUGHN, Jason Michael
c/o Patheon 4125 Premier Drive High Point,
North Carolina 27265
US

(74) DRAGAN MIĆUNOVIĆ
Branilaca Sarajeva 10, 71000 Sarajevo
BA

(54) **ANTITUMORSKE SMJESE**

(57)

1. Čvrsta disperzija koja sadrži

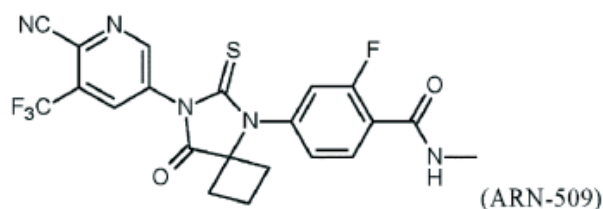

i hidroksipropil metilcelulozu acetat sukcinat (HPMCAS); pri čemu je omjer masenih udjela u ARN-509: HPMCAS u čvrstoj disperziji u rasponu od 1: 1 do 1: 5.

Broj ostalih patentnih zahtjeva: 27

(11) **BA/EP4240532**(21) **E04706** (22) 2024-12-12

(26) HR

(31) 43557420 (32) 2020-10-02 (33) PL
(96) 21795029.4 2021-09-13

(97) 2023-09-13

(51) **B03B9/06**(73) Global Recycling Solar Solutions Sp. z o. o.
Ul. Zurawia nr 71 15 - 540 Bialystok
PL(72) BRZESKI, Arkadiusz
Lodz
PL(74) "LINEA SERVICES" d.o.o.
Maršala Tita 29/IV, 71000 Sarajevo
BA(54) **UREĐAJ ZA ISKORIŠTAVANJE
FOTONAPONSKIH PANELA**

(57)

1. Uređaj za iskorištavanje fotonaponskih panela, s mlinovima za usitnjavanje panela bez metalnih dijelova i ožičenja, **naznačen time, da** je u kućištu (7) na nosivoj platformi (3) pod lijevkom (1), postavljen mlin za usitnjavanje (14) pod kojim se nalazi trakasti transporter (2) čiji je vanjski izlazni dio smješten iznad tanka (17) s kiselinom, pri čemu unutar tanka (17) postoji košara sa razlomljenim otvorom (6), koja se podiže i spušta pomoću vitla (4) koji je montiran iznad tanka (17), dok pokraj tanka (17) postoji kada (12) sa sredstvom za ispiranje, a iznad kade (12) nalazi se izlaz od cijevi (8) za zrak iz puhala (9), dok se pored kade (12) nalazi trakasti transporter (16) čiji je izlazni otvor smješten na ulaznom otvoru za grijani vijčani transporter (16), i izlazni otvor mlina (14) smješten je na krajnjoj stanici za obradu rastopljene plastike i staklenih frakcija.

Broj ostalih patentnih zahtjeva: 2

(11) **BA/EP4233850**(21) **E04707** (22) 2024-12-12

(26) SR

(31) 201862773848 P (32) 2018-11-30 (33) US
(96) 23160271.5 2019-11-27

(97) 2023-08-30

(51) **A61K9/48, A61K31/451, A61K47/10,
A61K47/14, A61K47/40, A61K47/44,
A61P29/00**(73) ChemoCentryx, Inc.
One Amgen Center Drive Thousand Oaks,
CA 91320
US(72) LELETI, Manmohan Reddy
California, 94568
US
POWERS, Jay P
California, 94044
US(74) "LINEA SERVICES" d.o.o.
Maršala Tita 29/IV, 71000 Sarajevo
BA(54) **FORMULACIJE KAPSULA**

(57)

1. Formulacija kapsule čvrstog rastvora koja sadrži Jedinjenje 1 kao slobodnu bazu, u njenom neutralnom obliku

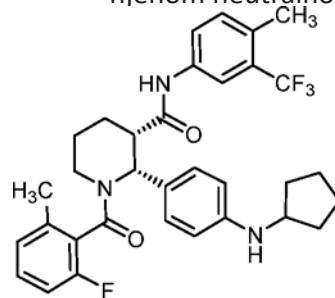

(Compound 1)

(Jedinjenje 1)

i nosač koji sadrži

najmanje jedan ne-jonski surfaktant koji je odabran iz grupe koju čine polioksietilen 40 ricinusovo ulje, makrogol-

40-glicerol hidroksistearat, makrogol-glicerol ricinoleat, makrogol-15-hidroksistearat, polioksietilen 60 ricinusovo ulje, polioksietilen 60 hidrogenizovano ricinusovo ulje, polioksietilen 100 hidrogenizovano ricinusovo ulje, polioksietilen 200 ricinusovo ulje, i polioksietilen 200 hidrogenizovano ricinusovo ulje, i najmanje jedan solubilizator rastvorljiv u vodi koji je odabran iz grupe koju čine PEG-1000, PEG-1500, PEG-1540, PEG-2000, PEG-3000, PEG-3350, PEG-4000, PEG-6000, PEG-8000, PEG-10000, PEG-20000, poloksamer 188, poloksamer 237, poloksamer 338, i poloksamer 407.

Broj ostalih patentnih zahtjeva: 21

(11) **BA/EP4304768**

(21) **E04708** (22) 2024-12-18

(31) 202205666 (32) 2022-04-18 (33) GB
202302376 2023-02-20 GB
(96) 23722830.9 2023-04-17

(97) 2024-01-17

(51) **B01F23/2375, B01F25/452, B01F33/05**

(75) English, N.

117 Perse Way Cambridge CB4 3SB
GB

(74) "ŽIVKO MIJATOVIĆ & PARTNERS" d.o.o.
Sarajevo
M.H. Uskufije 3, 71000 Sarajevo
BA

(54) **METODA I GENERATOR PROIZVODNJE
SOLVATIRANIH NANOKLASTERA**

(57)

1. Metoda proizvodnje solvatiranih nanoklastera, metoda koja sadrži sljedeće korake:

- izrada spremnika (102, 302, 402) s mnoštvom površina (104, 123, 124, 127, 129, 131, 135, 144, 304, 404) raspoređenih u njemu;
- uvođenje otapala (103) unutar kojeg se solvatizirani nanoklasteri trebaju generirati u spremnik tako da otapalo dođe u kontakt s mnoštvom površina;
- pružanje gostujuće tvari u tekućem obliku; i
- distribucija gostujuće tvari unutar otapala, pri čemu su solvatizirani nanoklasteri sklopovi molekula gostujuće tvari u otapalu na nanoskali, pri čemu su gostujuće molekule pomiješane s molekulama otapala, **naznačen time što** mnoštvo površina sadrži nasumična pakiranja ili strukturirana pakiranja ili oboje, pri čemu su pakiranja izrađena od ili obložena ili (i) trajnim magnetskim materijalom ili (ii) dielektričnim ili nabijenim/polariziranim materijalom koji ima kvazi-trajni električni naboj ili dipolnu polarizaciju.

Broj ostalih patentnih zahtjeva: 19

(11) BA/EP3661510(21) **E04709** (22) 2024-12-18(31) 17382544 (32) 2017-08-03 (33) EP
17382545 2017-08-03 EP
18382299 2018-04-30 EP

(96) 18748921.6 2018-08-03

(97) 2020-06-10

(51) **A61K31/44, A61P25/00, A61P25/24, A61P25/16, A61P25/14, A61P25/28, A61P25/18, A61P25/30, A61P25/08**(73) Oryzon Genomics, S.A.
Carrera de San Jerónimo 15, 2a planta
28014 Madrid
ES(72) MAES, Tamara
Oryzon Genomics S.A. Sant Ferran 74
08940 Cornellà De Llobregat
ES
ROTLLANT POZO, David
Oryzon Genomics S.A. Sant Ferran 74
08940 Cornellà De Llobregat
ES
GRIÑÁN FERRE, Christian
Oryzon Genomics, S.A. Sant Ferran 74
08940 Cornellà de Llobregat
ES
PALLÀS LLIBERIA, Mercè
Oryzon Genomics, S.A. Sant Ferran 74
08940 Cornellà de Llobregat
ES
NADAL ALEMANY, Roser
Oryzon Genomics, S.A. Sant Ferran 74
08940 Cornellà de Llobregat
ES
ARMARIO GARCÍA, Antonio
Oryzon Genomics, S.A. Sant Ferran 74
08940 Cornellà de Llobregat
ES(74) "INTELBIRO" d.o.o.
M.H. Uskufije 3, 71000 Sarajevo
BA**(54) POSTUPCI LIJEČENJA PROMJENA U PONAŠANJU**

(57)

1. Inhibitor KDM1A koji je 5-(((1R,2S)-2-(4-(benziloksi)fenil)ciklopropil)amino)metil)-1,3,4-oksadiazol-2-amin, ili farmaceutski njegova prihvatljiva sol ili solvat, za upotrebu u liječenju promjene ponašanja, pri čemu je promjena ponašanja socijalno povlačenje ili agresivnost.

Broj ostalih patentnih zahtjeva: 6

(11) BA/EP3927338(21) **E04710** (22) 2024-12-19(31) 19158806 (32) 2019-02-22 (33) EP
(96) 20710060.3 2020-02-24

(97) 2021-12-29

(51) **A61K31/4045, A61P25/24**(73) GH Research Ireland Limited
Joshua Dawson House Dawson Street D02
RY95 Dublin 2
IE(72) TERWEY, Theis
Christinenstrasse 33 10119 Berlin
DE(74) "STAM" d.o.o.
Sarači 77, 71000 Sarajevo
BA**(54) PRIPRAVCI KOJI SADRŽE 5-METOKSIN-N,N-DIMETILTRIPTAMIN (5-MEO-DMT) ZA UPORABU U LIJEČENJU MENTALNIH POREMEĆAJA**

(57)

1. 5-Metoksi-N,N-dimetiltriptamin (5-MeO-DMT) ili njegova farmaceutski prihvatljiva sol, **naznačen time, da** je za uporabu u liječenju velikog depresivnog poremećaja kod pacijenta kojemu je dijagnosticiran veliki depresivni poremećaj od strane licenciranog stručnjaka u skladu s prihvaćenom medicinskom praksom, pri čemu se 5-MeO-DMT daje intravenoznim putem, intramuskularnim putem ili supkutano.

Broj ostalih patentnih zahtjeva: 4

(11) BA/EP4069522(21) **E04723** (22) 2025-01-13

(26) HR

(31) 102019132787 (32) 2019-12-03 (33) DE
(96) 20811302.7 2020-11-20

(97) 2022-10-12

(51) B42D25/425, B42D25/46(73) LEONHARD KURZ Stiftung & Co. KG
Schwabacher Straße 482 90763 Fürth
DE(72) LASCH, Roman
Hirschenstraße 35a Fürth 90762
DE(74) "INTELBIRO" d.o.o.
M.H. Uskufije 3, 71000 Sarajevo
BA**(54) DEKORATIVNA FOLIJA, POSTUPAK
IZRADE DEKORATIVNE FOLIJE I
POSTUPAK ZA DEKORIRANJE CILJNE
PODLOGE**

(57)

1. Dekorativna folija (40), osobito folija za laminiranje, folija za hladno žigosanje ili termografska folija, koja se sastoji od nosive folije (42) i cijelog sloja boje (41), naznačena time, da

nosiva folija (42) ima debljinu u rasponu od 3,0 µm do 10,0 µm i cijeli sloj boje (41) ima debljinu u rasponu od 1,0 µm do 2,5 µm i cijeli sloj boje (41) ima barem jedan dekorativni sloj i barem jedan dekorativni sloj (45) od barem jednog dekorativnog sloja (45) ima debljinu u rasponu od 8 nm do 500 nm.

Broj ostalih patentnih zahtjeva: 20

(11) BA/EP4273241(21) **E04726** (22) 2025-01-16

(26) HR

(31) 201462057842 P (32) 2014-09-30 (33) US
201462057847 P 2014-09-30 US
201562112463 P 2015-02-05 US
201562135345 P 2015-03-19 US
(96) 23191307.0 2015-09-30

(97) 2023-11-08

**(51) C12N5/07, C12N5/10, A61K48/00,
C12N9/40, C12N15/09**(73) Amicus Therapeutics, Inc.
3675 Market Street Philadelphia, PA 19104
US(72) GOTSCHALL, Russell
Doylestown, PA 18901
US
DO, Hung
New Hope, PA 18938
US(74) "INTELBIRO" d.o.o.
M.H. Uskufije 3, 71000 Sarajevo
BA**(54) VRLO SNAŽNA KISELA ALFA-
GLUKOZIDAZA S POJAČANIM
UGLJIKOHIDRATIMA**

(57)

1. Pripravak koji sadrži rekombinantnu ljudsku kiselu alfa-glukozidazu (rhGAA) koju proizvode stanice jajnika kineskog hrčka (CHO), pri čemu su 40%-60% ukupnih N-glikana na rhGAA u pripravku složeni tip N-glikana i u prosjeku N-glikani sadrže više od 3 mol manoza-6-fosfata (M6P) po molu rhGAA.

Broj ostalih patentnih zahtjeva: 14

(11) **BA/EP3996713**(21) **E04727** (22) 2025-01-16

(26) HR

(31) 201962871965 P (32) 2019-07-09 (33) US

(96) 20751396.1 2020-07-06

(97) 2022-05-18

(51) **A61K31/444, A61P25/06, C07D401/06**

(73) Eli Lilly and Company

Lilly Corporate Center Indianapolis, IN
46285
US

(72) ABURUB, Aktham

c/o Eli Lilly And Company P.O. Box 6288
Indianapolis, IN 46206-6288
US

COATES, David, Andrew

c/o Eli Lilly and Company P.O. Box 6288
Indianapolis, IN 46206-6288
US

FRANK, Scott, Alan

c/o Eli Lilly And Company P.O. Box 6288
Indianapolis, IN 46206-6288
US

KERR, Mark, Steven

c/o Eli Lilly And Company P.O. Box 6288
Indianapolis, IN 46206-6288
US

ROTHHAAR, Roger, Ryan

c/o Eli Lilly And Company P.O. Box 6288
Indianapolis, IN 46206-6288
US

VAID, Radhe, Krishan

c/o Eli Lilly And Company P.O. Box 6288
Indianapolis, IN 46206-6288
US

(74) "INTELBIRO" d.o.o.

M.H. Uskufije 3, 71000 Sarajevo
BA(54) **PROCESI I MEĐUPRODUKTI U
PRIPREMI VELIKIH KOLIČINA
HEMISUKCINATA 2,4,6-TRIFLUOR-N-
[6-(1-METIL-PIPERIDIN-4-KARBONIL)-
PIRIDIN-2-IL]-BENZAMIDA**

(57)

1. Proces za pripremu spoja formule:

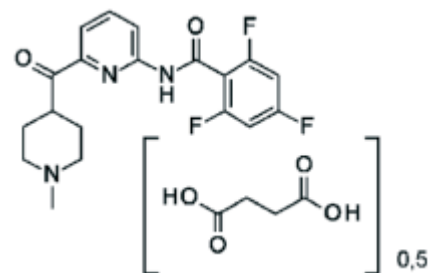

sadrži korake:

i. obrada piperidin-4-karboksilne kiseline u uvjetima reduktivne aminacije koja sadržava formaldehid i mravlju kiselinu u vodi s naknadnom obradom vodenom otopinom HCl, nakon čega slijedi vodena destilacija i dodavanje acetonitrila, uz ponovljeno razrjeđivanje/destiliranje dok sadržaj vode ne bude veći od 0,2 %, što se određuje Karl Fischerovom analizom, i to kako bi se dobio kruti hidroklorid 1-metilpiperidin-4-karboksilne kiseline;

ii. obrada hidroklorida 1-metilpiperidin-4-karboksilne kiseline sredstvom za kloriranje kao što je tionil klorid u klorobenzenu kako bi se dobio klorid 1-metilpiperidin-4-karboksilne kiseline;

iii. obrada klorida 1-metilpiperidin-4-karboksilne kiseline N,N-dietilaminom u klorobenzenu koji sadržava trietilamin uz naknadnu neutralizaciju organskog sloja i naknadnu obradu vodenom otopinom HCl u izopropanolu kako bi se dobio kruti hidroklorid hidrat N,N-dietil-1-metil-piperidin-4-karboksamid;

iv. obrada hidroklorid hidrata N,N-dietil-1-metil-piperidin-4-karboksamida mineralnom lužinom kao što je vodena otopina NaOH u nepolarnom otapalu kao što je metil-tert-butil eter uz naknadno ispiranje vodom, odvajanje faza i destilaciju organskog otapala dok sadržaj vode ne bude veći od 0,1 % masenog udjela, što se određuje Karl Fischerovom analizom, i to kako bi se dobio N,N-dietil-1-metil-piperidin-4-karboksamid;

v. naknadna obrada N,N-dietil-1-metil-piperidin-4-karboksamida (6-brom-2-piridil)litijem u nepolarnom organskom otapalu kao što je metil-tert-butil eter uz naknadnu ekstrakciju dobivene mješavine vodom i prikladnim organskim otapalom, kao što je n-butanol, odvajanje faza i ponovljenu destilaciju organskog otapala dok sadržaj vode ne bude veći od 0,2 % masenog

udjela, što se određuje Karl Fischerovom analizom, i to kako bi se dobio (6-brom-2-piridil)-(1-metil-4-piperidil)metanon;

vi. obrada (6-brom-2-piridil)-(1-metil-4-piperidil)metanona vodenom otopinom HBr i naknadnom ekstrakcijom *n*-butanolom, nakon čega slijedi ponovljena destilacija organskog otapala dok sadržaj vode ne bude veći od 0,3 %, što se određuje Karl Fischerovom analizom, i to kako bi se dobio kruti hidrobromid (6-bromo-2-piridil)-(1-metil-4-piperidil)metanon;

vii. obrada hidrobromida (6-brom-2-piridil-1-metil-4-piperidil)metanona otopinom NH₃ u etilen glikolu uz prisutnost katalizatora Cu₂O pri otprilike 80 °C tijekom otprilike 2 sata, uz naknadna ispiranja vodom, zasićenom vodenom otopinom NaCl i 20-postotnom vodenom otopinom NaOH i naknadnu ekstrakciju nepolarnim aprotionskim otapalom, kao što je metil-terc-butil eter, odvajanje faza i obradu organske faze s 5 % masenog udjela ugljika;

viii. filtracija navedene mješavine, razrjeđivanje prikladnim polarnim alkoholnim otapalom, kao što je izopropanol, i ponovljena destilacija organskog otapala dok sadržaj vode ne bude veći od 0,2 %, što se određuje Karl Fischerovom analizom, uz naknadnu obradu dobivenog ostatka izopropanolom, vodom i 20 % masenog udjela otopine HCl, pri čemu je koncentracija vode u dobivenoj suspenziji barem 2 %, filtraciju dobivene suspenzije i sušenje u vakuumu pri 40 °C tijekom 16 – 24 sata kako bi se dobio kruti dihidroklorid dihidrat (6-amino-2-piridil)-(1-metil-4-piperidil)metanon;

ix. obrada dihidroklorida dihidrata (6-amino-2-piridil)-(1-metil-4-piperidil)metanona u klorobenzenu sa 6 % masenog udjela otopine NaOH u vodi pri otprilike 54 °C tijekom otprilike 30 minuta, uz naknadno odvajanje faza i vakuumsku destilaciju vodene otopine kako bi se dobio (6-amino-2-piridil)-(1-metil-4-piperidil)metanon;

x. naknadna obrada (6-amino-2-piridil)-(1-metil-4-piperidil)metanona kloridom 2,4,6-trifluorobenzojeve kiseline u klorobenzenu pri otprilike 100 °C tijekom otprilike 4 sata, uz naknadno hlađenje, punjenje acetonitrilom i zagrijavanje dobivene suspenzije pri 80 °C tijekom otprilike 1 sat, a zatim prikupljanje dobivene krutine filtracijom, i to kako bi se dobio kruti hidroklorid 2,4,6-trifluor-N-[6-(1-

metilpiperidin-4-karbonil)-2-piridil]benzamid;

xi. obrada hidroklorida 2,4,6-trifluoro-N-[6-(1-metilpiperidin-4-karbonil)-2-piridil]benzamida zasićenom vodenom otopinom Na₂CO₃ u metil-terc-butil eteru;

xii. obrada mješavine iz prethodnog xi. koraka otopinom SiO₂ uz naknadnu filtraciju, obradu ugljikom, filtraciju i isparavanje, razrjeđivanje etanolom i destilaciju dok sadržaj vode ne bude veći od 1 %, što se određuje Karl Fischerovom analizom, i to kako bi se dobio 2,4,6-trifluoro-N-[6-(1-metilpiperidin-4-karbonil)-2-piridil]benzamid;

xiii. obrada 2,4,6-trifluoro-N-[6-(1-metilpiperidin-4-karbonil)-2-piridil]benzamida u etanolu otopinom od 0,5 ekvivalenata jantarne kiseline u etanolu pri otprilike 55 °C tijekom najmanje 3 sata pri sobnoj temperaturi, a zatim naknadno prikupljanje krutine filtracijom kako bi se dobio kruti hemisukcinat 2,4,6-trifluoro-N-[6-(1-metilpiperidin-4-karbonil)-2-piridil]benzamid.

Broj ostalih patentnih zahtjeva: 10

(11) **BA/EP3897636**

(21) **E04734** (22) 2025-01-23

(26) HR

(31) 201862782298 P (32) 2018-12-19 (33) US
201962879900 P 2019-07-29 US

(96) 19901383.0 2019-12-18

(97) 2021-10-27

(51) **A61K 31/445 (2006.01), A61K 31/497
(2006.01), C07D 241/04 (2006.01), C07D
401/14 (2006.01), A61P 35/00 (2006.01)**

(73) Celgene Corporation
Route 206 & Province Line Road Princeton,
NJ 08543
US

(72) AMMIRANTE, Massimo
10300 Campus Point Drive, Suite 100 San
Diego, CA 92121
US
BAHMANYAR, Sogoie
PO Box 3693 Rancho Santa Fe, CA 92067
US

CORREA, Matthew, D.
10300 Campus Point Drive, Suite 100 San
Diego, CA 92121
US

GRANT, Virginia
10300 Campus Point Drive, Suite 100 San
Diego, CA 92121
US

HANSEN, Joshua
10300 Campus Point Drive, Suite 100 San
Diego, CA 92121
US

HORN, Evan, J.
10300 Campus Point Drive, Suite 100 San
Diego, CA 92121
US

KERCHER, Timothy, S.
1829 Caleta Trail Longmont, CO 80504
US

MAYNE, Christopher
10300 Campus Point Drive, Suite 100 San
Diego, CA 92121
US

NAGY, Mark, A.
10300 Campus Point Drive, Suite 100 San
Diego, CA 92121
US

NARLA, Rama, Krishna
10300 Campus Point Drive, Suite 100 San
Diego, CA 92121

US

NAYAK, Surendra
10300 Campus Point Drive, Suite 100 San
Diego, CA 92121

US

NORRIS, Stephen
10300 Campus Point Drive, Suite 100 San
Diego, CA 92121

US

PAPA, Patrick
10300 Campus Point Drive, Suite 100 San
Diego, CA 92121

US

PLANTEVIN-KRENITSKY, Veronique
301 Christopher Dr. San Francisco, CA
94131

US

SAPIENZA, John, J.
10300 Campus Point Drive, Suite 100 San
Diego, CA 92121

US

WHITEFIELD, Brandon, W.
10300 Campus Point Drive, Suite 100 San
Diego, CA 92121

US

SU, Shuichan
10300 Campus Point Drive, Suite 100 San
Diego, CA 92121

US

(74) "STAM" d.o.o.
Sarači 77, 71000 Sarajevo
BA

(54) **SUPSTITUIRANI SPOJEVI
3-((3-AMINOFENIL)AMINO)PIPERIDIN-
2,6-DIONA, NJHOVI PRIPRAVCI, I
POSTUPCI ZA LIJEČENJE S NJIMA**

(57)

1. Spoj, **naznačen time, da** je odabran iz skupine koja se sastoji od sljedećih:

(S)-2-(4-(2-(4-(3-(4-cijano-3-(trifluorometil)fenil)-5,5-dimetil-4-okso-2-tioksoimidazolidin-1-il)-2-etilfenoksi)etil)piperazin-1-il)-N-(3-(2,6-dioksopiperidin-3-ilamino)fenil)acetamid;

2-((S)-4-(2-(4-(3-(4-cijano-3-(trifluorometil)fenil)-5,5-dimetil-4-okso-2-tioksoimidazolidin-1-il)-2-etilfenoksi)etil)-3-metilpiperazin-1-il)-N-(3-(2,6-dioksopiperidin-3-ilamino)fenil)acetamid;

2-((R)-4-(2-(4-(3-(4-cijano-3-(trifluorometil)fenil)-5,5-dimetil-4-okso-2-tioksoimidazolidin-1-il)-2-etilfenoksi)etil)-2-metilpiperazin-1-il)-N-(3-(2,6-

dioksopiperidin-3-ilamino)fenil)acetamid;
 2-((S)-4-(2-(4-(3-(4-cijano-3-(trifluorometil)fenil)-5,5-dimetil-4-okso-2-tioksoimidazolidin-1-il)-2-etilfenoksi)etil)-2-metilpiperazin-1-il)-N-(3-(2,6-dioksopiperidin-3-ilamino)fenil)acetamid; i
 N-(3-kloro-5-(2,6-dioksopiperidin-3-ilamino)fenil)-2((R)-4-(2-(4-(3-(6-cijano-5-(trifluorometil)piridin-3-il)-5,5-dimetil-4-okso-2-tioksoimidazolidin-1-il)-2-etilfenoksi)etil)-2-metilpiperazin-1-il)acetamid;
 ili njegova farmaceutski prihvatljiva sol.

Broj ostalih patentnih zahtjeva: 12

(11) **BA/EP4219487**

(21) **E04737** (22) 2025-01-27

(26) HR

(31) 201862684696 P (32) 2018-06-13 (33) US

201962846944 P 2019-05-13 US

201962851206 P 2019-05-22 US

(96) 23155747.1 2019-06-11

(97) 2023-08-02

(51) **C07D 413/14 (2006.01), C07D 405/12 (2006.01), C07D 405/14 (2006.01), A61K 31/496 (2006.01), A61P 3/10 (2006.01)**

(73) Pfizer Inc.
 66 Hudson Boulevard East New York, NY
 10001-2192
 US

(72) ASPNES, Gary Erik
 88400 Biberach an der Riss
 DE
 BAGLEY, Scott W.
 Groton, CT 06340
 US
 CURTO, John M.
 Groton, CT 06340
 US
 EDMONDS, David James
 Cambridge, MA 02139
 US
 FLANAGAN, Mark E.
 Groton, CT 06340
 US
 FUTATSUGI, Kentaro
 Cambridge, MA 02139

US
 GRIFFITH, David A.
 Cambridge, MA 02139
 US
 HUARD, Kim
 Berkeley, CA 94703
 US
 LIAN, Yajing
 Groton, CT 06340
 US
 LIMBERAKIS, Chris
 Groton, CT 06340
 US
 LONDREGAN, Allyn T.
 Groton, CT 06340
 US
 MATHIOWETZ, Alan M.
 Cambridge, MA 02139
 US
 PIOTROWSKI, David W.
 Groton, CT 06340
 US
 RUGGERI, Roger B.
 Waterford, CT 06385
 US

(74) "INTELBIRO" d.o.o.
 M.H. Uskufije 3, 71000 Sarajevo
 BA

(54) **AGONISTI RECEPTORA GLP-1 I NJIHOVA UPOTREBA**

(57)

1. Spoj Formule I

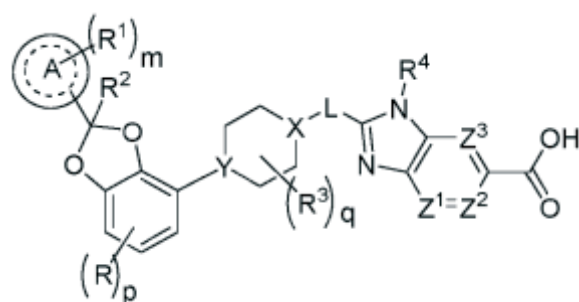

ili njegova farmaceutski prihvatljiva sol,
 gdje

R je F, Cl ili -CN;

p je 0 ili 1;

Prsten A je fenil ili 6-eročlani heteroaril;

m je 0, 1, 2 ili 3;

svakog R_1 se neovisno bira između halogena, -CN, $-C_{1-3}$ alkila ili $-OC_{1-3}$ alkila, gdje je alkil u C_{1-3} alkilu i OC_{1-3} alkilu supstituiran s 0 do 3 F atoma;

R_2 je H ili $-C_{1-3}$ alkil, gdje je alkil supstituiran s 0 do 1 OH;

svaki R_3 je neovisno F, -OH, -CN, $-C_{1-3}$ alkil, $-OC_{1-3}$ alkil ili $-C_{3-4}$ cikloalkil, ili 2 R_3 se može ciklizirati zajedno kako bi tvorili $-C_{3-4}$ spirocikloalkil, gdje alkil u C_{1-3} alkilu i OC_{1-3} alkilu, cikloalkil ili spirocikloalkil može biti supstituiran koliko to valentnost dopušta s 0 do 3 F atoma i s 0 do 1 -OH;

q je 0, 1 ili 2;

X-L je $N-CH_2$, $CHCH_2$ ili ciklopropil;

Y je CH ili N;

R_4 je $-C_{1-3}$ alkil, $-C_{0-3}$ alkilen- C_3-6 cikloalkil, $-C_{0-3}$ alkilen- R_5 ili $-C_{1-3}$ alkilen- R_6 ,

gdje navedeni alkil može biti supstituiran koliko to valentnost dopušta s 0 do 3 supstituenta, koje se neovisno bira između 0 do 3 F atoma i 0 do 1 supstituenta, kojeg se bira između $-C_{0-1}$ alkilen-CN, $-C_{0-1}$ alkilen- OR_o , $-SO_2-N(R_N)_2$, $-C(O)-N(R_N)_2$, $-N(C=O)(R_N)$, te $-N(R_N)_2$, te

gdje navedeni alkilen i cikloalkil mogu biti neovisno supstituirani koliko to valentnost dopušta s 0 do 2 supstituenta, koje se neovisno bira između 0 do 2 F atoma i 0 do 1 supstituenta, kojeg se bira između $-C_{0-1}$ alkilen-CN, $-C_{0-1}$ alkilen- OR_o , te $-N(R_N)_2$;

R_5 je 4- do 6-eročlani heterocikloalkil, gdje navedeni heterocikloalkil može biti supstituiran s 0 do 2 supstituenta koliko to valentnost dopušta, koje se neovisno bira između:

0 do 1 okso (=O),

0 do 1 -CN,

0 do 2 F atoma, te

0 do 2 supstituenta, koje se neovisno bira između $-C_{1-3}$ alkila i $-OC_{1-3}$ alkila, gdje alkil u C_{1-3} alkilu i OC_{1-3} alkilu može biti supstituiran s 0 do 3 supstituenta koliko to valentnost dopušta, koje se neovisno bira između:

0 do 3 F atoma,

0 do 1 -CN, te

0 do 1 $-OR_o$;

R_6 je 5- do 6-eročlani heteroaril, gdje navedeni heteroaril može biti supstituiran s 0 do 2 supstituenta koliko to valentnost dopušta, koje se neovisno bira između:

0 do 2 halogena,

0 do 1 supstituenta, kojeg se bira između $-OR_o$ and $-N(R_N)_2$, te

0 do 2 $-C_{1-3}$ alkila, gdje alkil može biti supstituiran s 0 do 3 supstituenta koliko to valentnost dopušta, koje se neovisno bira između:

0 do 3 F atoma, te

0 do 1 $-OR_o$;

svaki R_o je neovisno H ili $-C_{1-3}$ alkil, gdje C_{1-3} alkil može biti supstituiran s 0 do 3 F atoma;

svaki R_N je neovisno H ili $-C_{1-3}$ alkil;

svaki od Z_1 , Z_2 , te Z_3 je $-CR_z$, ili

jedan od Z_1 , Z_2 , te Z_3 je N, a druga dva su $-CR_z$; i

svaki R_z je neovisno H, F, Cl ili $-CH_3$;

naznačen time što je namijenjen upotrebi kao medikament.

Broj ostalih patentnih zahtjeva: 16

(11) BA/EP3870288(21) **E04738** (22) 2025-01-30

(26) HR

(31) 201862748838 P (32) 2018-10-22 (33) US
201962791061 P 2019-01-11 US

(96) 19797521.2 2019-10-15

(97) 2021-09-01

(51) **A61K 39/00 (2006.01), A61P 17/00
(2006.01), A61P 37/00 (2006.01), C07K
16/24 (2006.01)**

(73) ELI LILLY AND COMPANY

Lilly Corporate Center Indianapolis, IN
46285
US

(72) KIKLY, Kristine, Kay

c/o Eli Lilly and Company P.O. Box 6288
Indianapolis, IN 46206-6288
US

PATEL, Dipak, Ratilal

c/o Eli Lilly and Company P.O. Box 6288
Indianapolis, IN 46206-6288
US

WITCHER, Derrick, Ryan

c/o Eli Lilly and Company P.O. Box 6288
Indianapolis, IN 46206-6288
US

(74) "INTELBIRO" d.o.o.

M.H. Uskufije 3, 71000 Sarajevo
BA(54) **PROTUTIJELA PROTIV PAN-ELR+ CXC
KEMOKINA ZA LIJEČENJE BOLESTI
HIDRADENITIS SUPPURATIVA**

(57)

Protutijelo koje veže humani rastom regulirani onkogen („GRO”) alfa, humani GRO beta, humani GRO gama, humani epitelni neutrofilni aktivirajući peptid 78, humani granulocitni kemotaktični protein 2, humani neutrofilni aktivirajući protein 2 i humani interleukin 8, pri čemu protutijelo sadrži regije za određivanje komplementarnosti lakog lanca („LCDR”) LCDR1, LCDR2, LCDR3 i regije za određivanje komplementarnosti teškog lanca („HCDR”) HCDR1, HCDR2, HCDR3, pri čemu LCDR1 sadrži sekvencu SEQ ID NO: 7, LCDR2 sadrži sekvencu SEQ ID NO: 8, LCDR3 sadrži sekvencu SEQ ID NO: 9, HCDR1 sadrži sekvencu SEQ ID NO: 10, HCDR2 sadrži sekvencu SEQ ID NO: 11, a HCDR3 sadrži sekvencu SEQ ID NO: 12, za upotrebu u liječenju bolesti *hidradenitis suppurativa*.

Broj ostalih patentnih zahtjeva: 21

(11) BA/EP4230650(21) **E04739** (22) 2025-01-30

(26) HR

(31) 202202232 (32) 2022-02-18 (33) GB

202203423 2022-03-11 GB

202206777 2022-05-09 GB

202212470 2022-08-26 GB

202214036 2022-09-26 GB

202215418 2022-10-18 GB

202301959 2023-02-10 GB

(96) 23157409.6 2023-02-17

(97) 2023-08-23

(51) **C07K 16/10 (2006.01)**

(73) RQBio Covid Limited

Scale Space, 58 Wood Lane London W12
7RZ

GB

(72) SCREATON, Gavin

Bicester, OX27 8RG

GB

MONGKOLSAPAYA, Juthathip

Oxford, OX3 0LQ

GB

(74) "INTELBIRO" d.o.o.

M.H. Uskufije 3, 71000 Sarajevo
BA(54) **PROTUTIJELA KOJA SE MOGU VEZATI
NA ŠILJASTI PROTEIN KORONAVIRUSA
SARS-COV-2**

(57)

1. Protutijelo sposobno vezati se na šiljasti protein koronavirusa SARS-CoV-2, naznačeno time što protutijelo sadrži:

- (a) varijabilnu domenu teškog lanca koja sadrži sekvencu SEQ ID NO: 952; i
- (b) varijabilnu domenu lakog lanca koja sadrži sekvencu SEQ ID NO: 954.

Broj ostalih patentnih zahtjeva: 14

(11) **BA/EP3998069**

(21) **E04740** (22) 2025-01-31

(26) SR

(31) 201562186252 P (32) 2015-06-29 (33) US
(96) 21200495.6 2016-06-29

(97) 2022-05-18

(51) **A61K 31/436 (2006.01), A61K 38/38 (2006.01), A61K 9/00 (2006.01), A61K 9/08 (2006.01), A61K 9/10 (2006.01), A61K 9/19 (2006.01), A61K 9/14 (2006.01), A61K 9/51 (2006.01), A61P 35/00 (2006.01), A61P 35/04 (2006.01), G01N 33/574 (2006.01), A61K 47/42 (2017.01)**

(73) Abraxis BioScience, LLC
86 Morris Avenue Summit, NJ 07901
US

(72) DESAI, NEIL P.
Pacific Palisades, CA 90272
US

(74) "ŽIVKO MIJATOVIĆ & PARTNERS" d.o.o.
Sarajevo
M.H. Uskufije 3, 71000 Sarajevo
BA

(54) **NANOČESTICE KOJE SADRŽE SIROLIMUS I ALBUMIN ZA UPOTREBU U LEČENJU TUMORA EPITELIOIDNIH ČELIJA**

(57)

1. Kompozicija koja sadrži nanočestice koja sadrži sirolimus i albumin za upotrebu u postupku lečenja malignog tumora perivaskularnih epitelioidnih ćelija (PECom) kod pojedinca, pri čemu postupak obuhvata primenu kompozicije nanočestica intravenski, i pri čemu se sirolimus primenjuje na pojedincu intravenski u dozi od 10 mg/m₂ do 150 mg/ m₂.

Broj ostalih patentnih zahtjeva: 14

(11) **BA/EP3806859**

(21) **E04749** (22) 2025-02-13

(26) SR

(31) 201841020498 (32) 2018-05-31 (33) IN
(96) 18758741.5 2018-08-01

(97) 2021-04-21

(51) **A61K31/5377, A61P25/00**

(73) Suven Life Sciences Limited
Serene Chambers Road - 5 Avenue - 7
Banjara Hills Hyderabad, Telangana 500034
IN

(72) NIROGI, Ramakrishna
Suven Life Sciences Limited Serene
Chambers, Road- 5, Avenue 7, Banjara
Hills Hyderabad-Telangana 500034
IN

SHINDE, Anil Karbhari
Suven Life Sciences Limited Serene
Chambers, Road- 5, Avenue 7, Banjara
Hills Hyderabad-Telangana 500034
IN

BENADE, Vijay Sidram
Suven Life Sciences Limited Serene
Chambers, Road- 5, Avenue 7, Banjara
Hills Hyderabad-Telangana 500034
IN

DARIPELLI, Saivishal
Suven Life Sciences Limited Serene
Chambers, Road- 5, Avenue 7, Banjara
Hills Hyderabad-Telangana 500034
IN

JAYARAJAN, Pradeep
Suven Life Sciences Limited Serene
Chambers, Road- 5, Avenue 7, Banjara
Hills Hyderabad-Telangana 500034
IN

RAVULA, Jyothsna
Suven Life Sciences Limited Serene
Chambers, Road- 5, Avenue 7, Banjara
Hills Hyderabad-Telangana 500034
IN

JASTI, Venkateswarlu
Suven Life Sciences Limited Serene
Chambers, Road- 5, Avenue 7, Banjara
Hills Hyderabad-Telangana 500034
IN

(74) "ŽIVKO MIJATOVIĆ & PARTNERS" d.o.o.
Sarajevo
M.H. Uskufije 3, 71000 Sarajevo
BA

(54) POSTUPAK LIJEČENJA SA INVERZNIM AGONISTOM HISTAMIN-3 RECEPTORA

(57)

1. Spoj za uporabu u liječenju narkolepsije ili prekomjerne pospanosti tokom dana kod pacijenata, naznačen time što je spoj inverzni agonist histamin-3 receptora N-[4-(1-ciklobutilpiperidin-4-iloksi)fenil]-2-(morfolin-4-il)acetamid ili njegova farmaceutski prihvatljiva sol.

Broj ostalih patentnih zahtjeva: 11

(11) BA/EP4152004(21) **E04751** (22) 2025-02-18

(26) SR

(31) 29404810 P (32) 2010-01-11 (33) US
31619310 P 2010-03-22 US
(96) 22191259.5 2011-01-11

(97) 2023-03-22

(51) **G01N33/68**(73) Biogen MA Inc.
225 Binney Street Cambridge, MA 02142
US(72) GORELIK, Leonid
Quincy, 02171
US
SIMON, Kenneth, J.
Cambridge, 02141
US
SUBRAMANYAM, Meena
Stoneham, 02180
US
RUSHE, Mia, Marie
Everett, 02149
US(74) "ŽIVKO MIJATOVIĆ & PARTNERS" d.o.o.
Sarajevo
M.H. Uskufije 3, 71000 Sarajevo
BA**(54) TEST ZA ANTITELA NA JC VIRUS**

(57)

1. In vitro postupak za identifikaciju subjekta u riziku od razvoja progresivne multifokalne leukoencefalopatije (PML), koji obuhvata primarni i sekundarni test;
pri čemu primarni test obuhvata:
(a) dovođenje u kontakt biološkog uzorka, dobijenog od subjekta, sa visoko prečišćenim VP1 česticama (HPVLP česticama) koje se sastoje pretežno od VP1 proteina iz JCV, imobilisanim na čvrstoj podlozi, pod uslovima pogodnim za vezivanje antitela na JC virus (JCV) u uzorku, za HPVLP;
(b) detekciju nivoa vezivanja antitela na JCV u uzorku, za HPVLP čestice; i
(c) korelisanje detektovanog nivoa sa referentnim nivoom dobijenim od kontrolnog uzorka ili skupa uzoraka koji se obrađuju sa uzorkom dobijeni od subjekta;
i pri čemu sekundarni test obuhvata:

(a) dovođenje u kontakt dela biološkog uzorka, dobijenog od subjekta, sa visoko prečišćenim česticama sličnim virusu (HPVLP česticama), koje se sastoje pretežno od VP1 proteina JCV, u rastvoru, pod uslovima pogodnim za vezivanje antitela na JCV u uzorku, za HPVLP, čime se obezbeđuje preinkubirani uzorak;

(b) dovođenje u kontakt preinkubiranog uzorka sa HPVLP česticama koje se sastoje pretežno od VP1 proteina iz JCV, imobilisanim na čvrstoj podlozi, pod uslovima pogodnim za vezivanje antitela na JCV u uzorku, za HPVLP;

(c) detektovanje nivoa antitela na JCV u preinkubiranom uzorku, koja se vezuju za imobilisane HPVLP čestice; i

(d) upoređivanje detektovanog nivoa antitela na JCV u preinkubiranom biološkom uzorku sa nivoom antitela na JCV u detektovanom u biološkom uzorku dobijenom od subjekta, koji je preinkubiran u rastvoru bez HPVLP čestica, i koji je bio u kontaktu sa HPVLP imobilisanim na čvrstoj podlozi pod uslovima pogodnim za vezivanje antitela na JCV u uzorku, za HPVLP, pri čemu se HPVLP čestice sastoje od više od 5, najmanje 50, 150 ili 360 VP1 polipeptida; pri čemu smanjenje detektovanog nivoa antitela na JCV u preinkubiranom biološkom uzorku u poređenju sa biološkim uzorkom dobijenim od subjekta, koji je preinkubiran u rastvoru bez HPVLP čestica, ukazuje na to da je uzorak pozitivan za antitela na JCV i da je subjekt u povećanom riziku od razvoja PML,

a promena detektovanog nivoa antitela na JCV ispod specifičnog procenta ukazuje na to da u uzorku nije prisutno antitelo specifično za JCV.

Broj ostalih patentnih zahtjeva: 17

(11) **BA/EP3823664**

(21) **E04752** (22) 2025-02-17

(26) SR

(31) 201862700596 P (32) 2018-07-19 (33) US
201862750968 P 2018-10-26 US
201962793645 P 2019-01-17 US

(96) 19749096.4 2019-07-18

(97) 2021-05-26

(51) **A61K39/00, A61P35/02, C07K16/28**

(73) Regeneron Pharmaceuticals, Inc.
777 Old Saw Mill River Road Tarrytown, NY
10591
US

(72) SMITH, Eric
c/o Regeneron Pharmaceuticals, Inc. 777
Old Saw Mill River Road Tarrytown, New
York 10591
US

OLSON, Kara

c/o Regeneron Pharmaceuticals, Inc. 777
Old Saw Mill River Road Tarrytown, New
York 10591
US

DELFINO, Frank

c/o Regeneron Pharmaceuticals, Inc. 777
Old Saw Mill River Road Tarrytown, New
York 10591
US

DILILLO, David

c/o Regeneron Pharmaceuticals, Inc. 777
Old Saw Mill River Road Tarrytown, New
York 10591
US

KIRSHNER, Jessica

c/o Regeneron Pharmaceuticals, Inc. 777
Old Saw Mill River Road Tarrytown, New
York 10591
US

SINESHCHEKOVA, Olga

c/o Regeneron Pharmaceuticals, Inc. 777
Old Saw Mill River Road Tarrytown, New
York 10591
US

ZHANG, Qian

c/o Regeneron Pharmaceuticals, Inc. 777
Old Saw Mill River Road Tarrytown, New
York 10591
US

(74) "LINEA SERVICES" d.o.o.
Maršala Tita 29/IV, 71000 Sarajevo

BA

**(54) BISPECIFIČNA ANTI-BCMA X ANTI-CD
ANTITELA I NJIHOVE UPOTREBE**

(57)

1. Izolovan bispecifičan molekul koji vezuje antigen, koji sadrži:

(a) prvi domen koji vezuje antigen, koji specifično vezuje humani antigen sazrevanja B-ćelija (BCMA) koji sadrži HCDR1,HCDR2,HCDR3 domene, tim redom, koji sadrže aminokiselinske sekvence SEQ ID NO: 68, 70, 72 i LCDR1,LCDR2,LCDR3 domene, tim redom, koji sadrže aminokiselinske sekvence SEQ ID NO: 84, 86, 88; i

(b) drugi domen koji vezuje antigen, koji specifično vezuje humani CD3 koji sadrži HCDR1,HCDR2,HCDR3 domene, tim redom, koji sadrže aminokiselinske sekvence SEQ ID NO: 92, 94, 96, i LCDR1,LCDR2,LCDR3 domene, tim redom, koji sadrže aminokiselinske sekvence SEQ ID NO: 84, 86, 88.

Broj ostalih patentnih zahtjeva: 17

(11) BA/EP3829599(21) **E04753** (22) 2025-02-19

(26) SR

(31) 201800007771 (32) 2018-08-02 (33) IT
(96) 19768909.4 2019-08-02

(97) 2021-06-09

(51) **A61K31/734, A61K31/728, A61K31/80, A61K33/00, A61K33/10, A61K36/82, A61P27/04, A61P1/04, A61K9/00, A61K9/08, A61K9/20, A61K47/36**

(73) Drugs Minerals and Generics Italia S.R.L.
In Forma Abbreviata D.M.G. Italia S.R.L.
Via Laurentina Km. 26700 00071 Pomezia
(RM)
IT

(72) MERCURI, Luigi
c/o Drugs Minerals and Generics Italia S.r.l.
In Forma Abbreviata D.M.G. Italia S.r.l. Via
Laurentina Km. 26700 00071 Pomezia (RM)
IT

(74) "ŽIVKO MIJATOVIĆ & PARTNERS" d.o.o.
Sarajevo
M.H. Uskufije 3, 71000 Sarajevo
BA

**(54) KOMBINACIJA ZA UPOTREBU U
LEČENJU EKSTRA-EZOFAGEALNIH
SIMPTOMA GASTRIČNOG REFLUKSA**

(57)

1. Kombinacija (C) koja sadrži:

(I) kompoziciju (C1) u obliku sredstva za ispiranje očiju koja sadrži:

(i) smešu (M1) koja sadrži, ili alternativno, koja se sastoji od:

(i-a) alginske kiseline, ili njene soli,
(i-b) hijaluronske kiseline, ili njene soli, i, izborno,

(ii) najmanje jedan tehnološki aditiv i/ili najmanje jedan farmaceutski ili prehrambeni ekscipijens; i

(II) kompoziciju (C2) u obliku tablete koja sadrži:

(iii) smešu (M2) koja sadrži, ili alternativno, koja se sastoji od:

(iii-a) alginske kiseline ili njene soli alkalnog metala ili zemnoalkalnog metala;

(iii-b) bikarbonatne soli alkalnog metala ili zemnoalkalnog metala i/ili karbonatne soli alkalnog metala ili zemnoalkalnog metala;

(iii-c) simetikona i/ili dimetikona; i, izborno,

(iv) najmanje jedan tehnološki aditiv i/ili najmanje jedan farmaceutski ili prehrambeni ekscipijens;

navedena kombinacija (C) je za upotrebu u postupku za preventivni ili kurativni tretman simptoma ili bolesti očne jabučice i periokularnog područja, pri čemu se navedeni simptomi ili bolesti odnose na, ili potiču od, ekstraesofagealnog refluksa ili laringofaringealnog refluksa (LPR) ili od povratnog toka želudačnog sadržaja ili kiselih želudačnih para iz želuca u najmanje jedno ekstraesofagealno područje.

Broj ostalih patentnih zahtjeva: 14

(11) **BA/EP4139309**

(21) **E04754** (22) 2025-02-28

(26) SR

(31) 20171221 (32) 2020-04-24 (33) EP
(96) 21716218.9 2021-04-07

(97) 2023-03-01

(51) **C07D487/04, C07D519/00, A61P35/00, A61K31/519**

(73) Boehringer Ingelheim International GmbH
Binger Strasse 173 55216 Ingelheim am Rhein
DE

(72) WILDING, Birgit
Boehringer Ingelheim International GmbH,
Corporate Patents Binger Strasse 173
55216 Ingelheim am Rhein
DE

BOESE, Dietrich

Boehringer Ingelheim International GmbH,
Corporate Patents Binger Strasse 173
55216 Ingelheim am Rhein
DE

ENGELHARDT, Harald

Boehringer Ingelheim International GmbH,
Corporate Patents Binger Strasse 173
55216 Ingelheim am Rhein
DE

FUCHS, Julian

Boehringer Ingelheim International GmbH,
Corporate Patents Binger Strasse 173
55216 Ingelheim am Rhein
DE

NEUMUELLER, Ralph

Boehringer Ingelheim International GmbH,
Corporate Patents Binger Strasse 173
55216 Ingelheim am Rhein
DE

PETRONCZKI, Mark

Boehringer Ingelheim International GmbH,
Corporate Patents Binger Strasse 173
55216 Ingelheim am Rhein
DE

SCHARN, Dirk

Boehringer Ingelheim International GmbH,
Corporate Patents Binger Strasse 173
55216 Ingelheim am Rhein
DE

TREU, Matthias

Boehringer Ingelheim International GmbH,
Corporate Patents Binger Strasse 173
55216 Ingelheim am Rhein

DE

(74) "LINEA SERVICES" d.o.o.
Maršala Tita 29/IV, 71000 Sarajevo
BA

(54) [1,3]DIAZINO[5,4-d]PIRIMIDIN KAO
HER2 INHIBITORI

(57)

1. Jedinjenje Formule (I) ili njegova so,

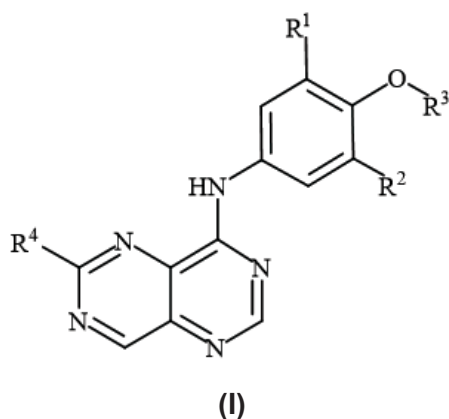

pri čemu

R₁ je odabran između grupe koja se sastoji od vodonika, -CH₃, -CCH₃, -OCH₃ i halogena;

R₂ je vodonik ili halogen;

R₃ je odabran između grupe koja se sastoji od formule (i.1), (i.2), (i.3) i (i.4);

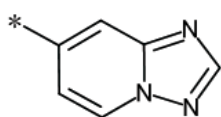

(i.1)

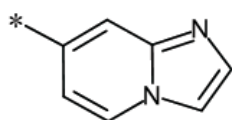

(i.2)

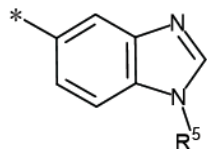

(i.3)

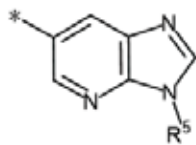

(i.4)

R₄ je odabran između grupe koja se sastoji od **R_{4.a}** i **R_{4.b}** pri čemu

R_{4.a} je **R_{4.a.1}**

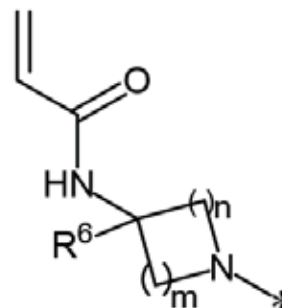

R_{4.a.1}

pri čemu

R₆ je -H ili -CH₃,

n je 1 ili 2;

m je 1 ili 2;

i

R_{4.b} je **R_{4.b.1}**

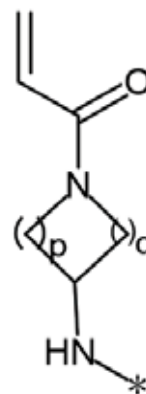

R_{4.b.1},

pri čemu

p je 1 ili 2;

q je 1 ili 2;

R₅ je -H ili -CH₃;

i bar jedan od **R₁** i **R₂** nije vodonik.

Broj ostalih patentnih zahtjeva: 20

(11) BA/EP3881845(21) **E04755** (22) 2025-02-28

(26) HR

(31) 15191024 (32) 2015-10-22 (33) EP
(96) 21158825.6 2016-10-17

(97) 2021-09-22

**(51) A61K31/496, A61P25/02, A61P25/04,
A61K45/06, A61K31/195, A61P29/00,
A61P25/00**(73) Aziende Chimiche Riunite Angelini
Francesco A.C.R.A.F. S.p.A.
Viale Amelia, 70 00181 Roma
IT(72) GARRONE, Beatrice
Via Tacito, 50 00193 ROMA
IT
DURANDO, Lucia
Via Ferdinando Palasciano 96 00151 ROMA
IT
CALISTI, Fabrizio
Via Tito Omboni, 148 00147 ROMA
IT(74) "LINEA SERVICES" d.o.o.
Maršala Tita 29/IV, 71000 Sarajevo
BA**(54) KOMBINACIJA TRAZODONA I
GARBAPENTINA ZA LIJEČENJE BOLI**

(57)

1. Farmaceutski pripravak, naznačen time, da obuhvaća sinergističku kombinaciju trazodona ili njegove soli u količini od 0,01 mg/kg do 1 mg/kg i gabapentina ili njegove soli ili njegovog predlijeka u količini od 0,1 mg/kg do 15 mg/kg, pri čemu maseni omjer između trazodona i gabapentina iznosi od 1:20 do 1:5 i spomenuti predlijek gabapentina jest gabapentin enakarbil.

Broj ostalih patentnih zahtjeva: 8

(11) BA/EP3784664(21) **E04756** (22) 2025-03-06

(26) HR

(31) 201862663096 P (32) 2018-04-26 (33) US
201862750454 P 2018-10-25 US
201962826609 P 2019-03-29 US
(96) 19727502.7 2019-04-22

(97) 2021-03-03

**(51) C07D401/14, C07D405/14, C07D487/04,
C07D498/04, A61P35/00**(73) Pfizer Inc.
66 Hudson Boulevard East New York, NY
10001-2192
US(72) CHEN, Ping
c/o Pfizer Inc. 10777 Science Center Drive
San Diego, CA 92121
US
CHO-SCHULTZ, Sujin
c/o Pfizer Inc. 10777 Science Center Drive
San Diego, CA 92121
US
DEAL, Judith Gail
c/o Pfizer Inc. 10777 Science Center Drive
San Diego, CA 92121
US
GALLEGO, Gary Michael
c/o Pfizer Inc. 10777 Science Center Drive
San Diego, CA 92121
US
JALAIE, Mehran
c/o Pfizer Inc. 10777 Science Center Drive
San Diego, CA 92121
US
KANIA, Robert Steven
c/o Pfizer Inc. 10777 Science Center Drive
San Diego, CA 92121
US
NAIR, Sajiv Krishnan
c/o Pfizer Inc. 10777 Science Center Drive
San Diego, CA 92121
US
NINKOVIC, Sacha
c/o Pfizer Inc. 10777 Science Center Drive
San Diego, CA 92121
US
ORR, Suvi Tuula Marjukka
c/o Pfizer Inc. 10777 Science Center Drive
San Diego, CA 92121
US
PALMER, Cynthia Louise

c/o Pfizer Inc. 10777 Science Center Drive
San Diego, CA 92121
US

(74) "INTELBIRO" d.o.o.
M.H. Uskufije 3, 71000 Sarajevo
BA

(54) **DERIVATI 2-AMINOPIRIDINA ILI
2-AMINOPIRIMIDINA KAO INHIBITORI
KINAZE OVISNE O CIKLINIMA**

(57)

1. Spoj Formule (X):

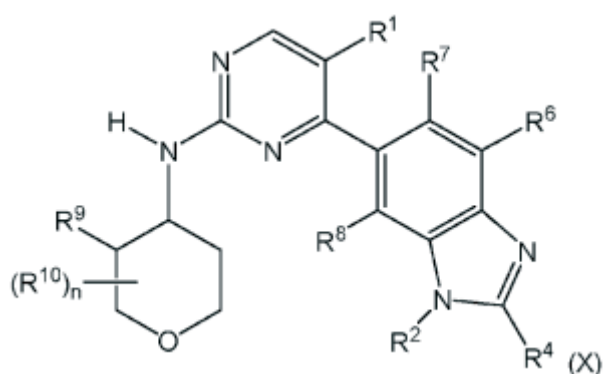

ili njegova farmaceutski prihvatljiva sol,
 naznačen time što:

R₁ je H, F, Cl, CN, C₁-C₂ alkil ili C₁-C₂ fluoralkil, gdje svaki navedeni C₁-C₂ alkil i C₁-C₂ fluoralkil može biti supstituiran s R₂₀;

R₂ je H, C₁-C₅ alkil, C₁-C₅ fluoralkil, C₃-C₈ cikloalkil ili 3-6-eročlani heterociklil, gdje svaki navedeni C₁-C₅ alkil i C₁-C₅ fluoralkil može biti supstituiran s R₂₀ i svaki navedeni C₃-C₈ cikloalkil i 3-6-eročlani heterociklil može biti supstituiran s R₂₁;

R₄ je H, C₁-C₄ alkil, C₁-C₄ fluoralkil, C₁-C₄ alkoksi ili C₁-C₄ fluoralkoksi, gdje svaki navedeni C₁-C₄ alkil, C₁-C₄ fluoralkil, C₁-C₄ alkoksi i C₁-C₄ fluoralkoksi može biti supstituiran s R₂₀;

R₆ je H, F, Cl, CN, CH₃, CH₂F, CHF₂ ili CF₃;

R₇ i R₈ are neovisno H, F, Cl, CN, C₁-C₂ alkil, C₁-C₂ fluoralkil, C₁-C₂ alkoksi ili C₁-C₂ fluoralkoksi, gdje svaki navedeni C₁-C₂ alkil, C₁-C₂ fluoralkil, C₁-C₂ alkoksi i C₁-C₂ fluoralkoksi može biti supstituiran s R₂₀;

R₉ je H, OH, NH₂, NHCH₃ ili N(CH₃)₂;

svaki R₁₀ je neovisno F, CN, C₁-C₂ alkil ili C₁-C₂ fluoralkil, gdje svaki navedeni C₁-C₂ alkil i C₁-C₂ fluoralkil može biti supstituiran s R₂₀;

svaki R₂₀ je neovisno OH, C₁-C₂ alkoksi, C₁-C₂ fluoralkoksi, CN ili NR₂₂R₂₃;

svaki R₂₁ je neovisno F, OH, CN, NR₂₂R₂₃, C₁-C₄ alkil, C₁-C₄ fluoralkil, C₁-C₄ alkoksi ili C₁-C₄ fluoralkoksi, gdje svaki navedeni C₁-C₄ alkil, C₁-C₄ fluoralkil, C₁-C₄ alkoksi i C₁-C₄ fluoralkoksi može biti dodatno supstituiran s OH, NH₂, NHCH₃ ili N(CH₃)₂;

svaki R₂₂ i R₂₃ je neovisno H, C₁-C₂ alkil ili C₁-C₂ fluoralkil; ili

R₂₂ i R₂₃ se može uzeti zajedno s atomom dušika na kojeg su vezani kako bi tvorili azetidinični prsten, koji može biti supstituiran s F ili OH; i

n je 0, 1, 2, 3 ili 4.

Broj ostalih patentnih zahtjeva: 21

(11) BA/EP4045213(21) **E04757** (22) 2025-03-11

(26) SR

(31) 508822019 (32) 2019-10-15 (33) AT
(96) 20788712.6 2020-09-16

(97) 2022-08-24

(51) B22F9/08, B22F9/10(75) Rimmer, Karl
Oberdorferweg 3 9231 Köstenberg
AT(74) DRAGAN MIĆUNOVIĆ
Branilaca Sarajeva 10, 71000 Sarajevo
BA**(54) POSTUPAK I UREĐAJ ZA IZRADU
METALNOG PRAHA**

(57)

1. Postupak za proizvodnju metalnog praha,
koji se sastoji od sledećih koraka:

- topljenje najmanje jednog metala, naročito iz grupe Al, Zn, Sn, Fe, Mg, Zr, V, Sb, Ni, Cu, Ag, Au, u loncu (1);
- izlivanje rastopljene mase-rastopine (9) iz lonca (1) preko najmanje jedne mlaznice (2) na rotirajući obrtni tanjir, pri čemu se rastopina raspršuje u kapljice udaranjem u rotirajući obrtni tanjir;
- hlađenje raspršenih kapljica, pri čemu se kapljice stvrđavaju u čestice (10) metalnog praha, **naznačen time, da se određena oblast rotacionog obrtnog tanjira (4), na koju rastopina pada na rotirajući obrtni tanjir, podešava ili pomoću lonca (1) i/ili najmanje jedne mlaznice (2) za izlivanje rastopine (9) pomoću pomeranja u radijalnom pravcu u odnosu na obrtni tanjir (4), da bi se podesila veličina i/ili oblik čestice (10) metalnog praha.**

Broj ostalih patentnih zahtjeva: 14

(11) BA/EP4314372(21) **E04758** (22) 2025-03-11

(26) SR

(31) 20210412 (32) 2021-03-30 (33) NO
(96) 22716570.1 2022-03-29

(97) 2024-02-07

**(51) C22C33/04, C21C7/00, C22C38/02,
C22C38/04, C22C38/06, C22C38/12,
C22C38/24, C22C38/26, C22C38/46,
C22C38/48, C22C45/02, F27B3/02,
F27B3/08**(73) ELKEM ASA
Drammensveien 169 0277 Oslo
NO(72) OTT, Emmanuelle
0377 Oslo
NO
HOEL, Eivind Gustav
4633 Kristiansand
NO
MICHELS, Leander
4631 Kristiansand
NO
HARTUNG, Cathrine
4620 Kristiansand
NO
KLEVAN, Ole Svein
7507 Stjordal
NO
HAUNHORST, Thilo
49076 Osnabrück
DE(74) "STAM" d.o.o.
Sarači 77, 71000 Sarajevo
BA**(54) LEGURE FEROSILICIJUM VANADIJUMA
I/ILI NIOBIJUMA, PROIZVODNJA
LEGURA FEROSILICIJUM VANADIJUMA
I/ILI NIOBIJUMA, I NJIHOVA UPOTREBA**

(57)

1. Ferosilicijum vanadijum i/ili niobijum, FeSi V i/ili Nb, legura, koja sadrži
 - 15 - 80 mas. % Si;
 - 5 - 35 mas% V i/ili Nb;
 - do 10 mas% Mo;
 - do 5 mas. % Cr;

do 3 mas. % Cu;
do 3 mas.% Ni;
do 20 mas.% Mg;
0,01 - 7 mas. % Al;
do 13 mas. % Ba;
0,01 - 7 mas.% Ca;
do 13 mas.% Mn;
do 8 mas. % Zr;
do 12 mas. % La i/ili Ce i/ili
mišmetalata;
do 5 mas. % Sr;
do 3 mas. % Bi;
do 3 mas. % Sb;
do 1,5 mas. % Ti;
bilans Fe i slučajnih nečistoća.

Broj ostalih patentnih zahtjeva: 23

(11) **BA/EP3849970**

(21) **E04759** (22) 2025-03-13

(31) 201862731014 P (32) 2018-09-13 (33) US

(96) 19778721.1 2019-09-12

(97) 2021-07-21

(51) **C07D401/12, A61K31/496, A61P25/04**

(73) Celgene Corporation

Route 206 & Province Line Road Princeton,
NJ 08543

US

Lundbeck La Jolla Research Center, Inc.

251 Little Falls Drive Wilmington, New

Castle County, DE 19808

US

(72) HUANG, Lianfeng

556 Morris Avenue Summit, NJ 07901

US

TSOU, Nancy

556 Morris Avenue Summit, NJ 07901

US

WHITE, Nicole, Suzanne

3672 Caminito Cielo Del Mar San Diego,

CA 92130

US

XU, Jun

Crystal Pharmatech Co., LTD. Suite 101,

Bldg B4, Biobay, 218 Xinghu Street Suzhou

Industrial Park Suzhou, 215123

CN

ZHANG, Qun

Crystal Pharmatech Co., LTD. Suite 101,

Bldg B4, Biobay, 218 Xinghu Street Suzhou

Industrial Park Suzhou, 215123

CN

(74) "ŽIVKO MIJATOVIĆ & PARTNERS" d.o.o.

Sarajevo

M.H. Uskufije 3, 71000 Sarajevo

BA

(54) **KRISTALNI (R)-5-KARBAMOILPIRIDIN-3-IL-2-METIL-4-(3-(TRIFLUOROMETOKSI) BENZIL) PIPERAZIN-1-KARBOKSILAT, PRIPRAVCI I POSTUPCI NJEGOVE UPOTREBE**

(57)

1. Kristalni oblik A (R)-5-karbamoilpiridin-3-il-2-metil-4-(3-(trifluorometoksi)benzil) piperazin-1-karboksilata koji ima uzorak difrakcije rendgenskih zraka na prahu koji sadrži vrhove na 18,1, 20,1, i 22,3 stupnjeva $2\theta \pm 0,2$ stupnjeva 2θ korištenjem Cu K α zračenja na 1,54 Å.

Broj ostalih patentnih zahtjeva: 12

(11) **BA/EP4331584**(21) **E04760** (22) 2025-03-18(31) 1857021 (32) 2018-07-27 (33) FR
(96) 23201458.9 2019-07-26

(97) 2024-03-06

(51) **A61K31/428, C07D419/12, A61P1/00,
A61P11/00, A61P37/00, A61P13/12,
A61P1/16**(73) Inventiva
50 rue de Dijon 21121 Daix
FR(72) MONTALBETTI, Christian
FONTAINE-LES-DIJON
FR
BOUBIA, Benaissa
SAINT APOLLINAIRE
FR(74) "ŽIVKO MIJATOVIĆ & PARTNERS" d.o.o.
Sarajevo
M.H. Uskufije 3, 71000 Sarajevo
BA(54) **TERAPIJSKE UPOTREBE
DEUTERISANIH DERIVATA
LANIFIBRANORA**

(57)

1. Deuterisani derivat lanifibranora formule (I):

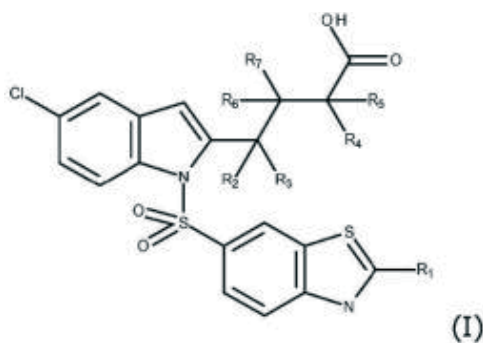

gde je barem jedna od grupa R_1 do R_7 atom deuterijuma, a druge grupe R_1 do R_7 su atom vodonika, i njegove farmaceutski prihvatljive soli i solvati, za upotrebu u lečenju hiperholesterolemije, hiperlipidemije, hipertrigliceridemije, dislipidemije, insulinske rezistencije, dijabetesa, gojaznosti, kardiovaskularnih bolesti koje su posledica neravnoteže serumskih lipoproteina, bolesti povezanih sa endotelnom disfunkcijom,

ateroskleroze, infarkta miokarda, hipertenzije, cerebrovaskularnih problema, inflamatornih bolesti kao što je, na primer, reumatoidni artritis, i neurodegeneracija kao što su naročito Alchajmerova bolest ili Parkinsonova bolest.

Broj ostalih patentnih zahtjeva: 5

(11) **BA/EP4051708**(21) **E04761** (22) 2025-03-21

(26) SR

(31) 201962926833 P (32) 2019-10-28 (33) US
(96) 20797753.9 2020-10-27

(97) 2022-09-07

(51) **C07K16/24, A61P11/06, A61K39/395,
A61K9/00, A61K9/14**(73) MedImmune Limited
Milstein Building Granta Park Cambridge
Cambridgeshire CB21 6GH
GB

(72) HUNTINGTON, Catherine, Eugenie,
Chaillan
MedImmune Limited Milstein Building,
Granta Park Cambridge Cambridgeshire
CB21 6GH
GB
HOE, Susan
121 Oyster Point Blvd San Francisco,
California 94080
US
MANIKWAR, Prakash
MedImmune, LLC One MedImmune Way
Gaithersburg, Maryland 20878
US
KOLBECK, Roland, Wilhelm
MedImmune, LLC One MedImmune Way
Gaithersburg, Maryland 20878
US
COHEN, Emma, Suzanne
AstraZeneca UK Limited 1 Francis Crick
Avenue Cambridge Biomedical Campus
Cambridge Cambridgeshire CB2 0AA
GB
GHAZVINI, Saba
MedImmune, LLC One MedImmune Way
Gaithersburg, Maryland 20878
US
LECHUGA-BALLESTEROS, David

121 Oyster Point Blvd San Francisco,
California 94080
US

HANSEN, Kellisa, Beth

121 Oyster Point Blvd San Francisco,
California 94080
US

D'SA, Dexter, Joseph

121 Oyster Point Blvd San Francisco,
California 94080
US

(74) "PETOŠEVIĆ" d.o.o. Sarajevo
Blažujski drum 2C 71210 Ilidža
BA

(54) **SUVE PRAŠKASTE FORMULACIJE
ANTITELA KOJA VEZUJU TIMUSNI
STROMALNI LIMFOPOETIN (TSLP) I
NAČINI NJIHOVE UPOTREBE**

(57)

1. Fragment koji se vezuje za antigen antitela protiv timusnog stromalnog limfopoetina (TSLP) koji sadrži teški lanac koji ima sekvencu datu u SEQ ID NO: 28 i laki lanac koji ima sekvencu datu u SEQ ID NO: 29.

Broj ostalih patentnih zahtjeva: 17

(11) **BA/EP3152023**

(21) **E04762** (22) 2025-03-25

(26) BS

(31) 2014/061704 (32) 2014-06-05 (33) EP
(96) 15717841.9 2015-04-09

(97) 2017-04-12

(51) **B28B19/00, E04C2/04, B32B13/02,
B32B13/08, C04B28/14**

(73) Knauf Gips KG

Am Bahnhof 7 97346 Iphofen

DE

(72) MARTIN, Jürgen

Rosenstrasse 2 97355 Kleinlangheim

DE

KARAKOUSSIS, Stergios

In den Bruchwiesen 16 35321 Laubach

DE

KNAUF, Carlo

Frankenberg 5 97215 Weigenheim/
Frankenberg

DE

HARTMANN, Alexander

Am Geisberg 24 97355 Kleinlangheim

DE

PARASKOW, Dr. Georgi

Am alten Sudhaus 5 90409 Nürnberg

DE

GREBNER, Gosbert

Friedrich-Hiller-Strasse 7 97320

Albertshofen

DE

(74) DRAGAN MIĆUNOVIĆ

Branilaca Sarajeva 10, 71000 Sarajevo

BA

(54) **METODA PROIZVODNJE GIPSANE
PLOČE I GIPSANA PLOČA DOBIVENA
TOM METODOM**

(57)

1. Gipsana ploča koja sadrži prvi vanjski sloj, poželjno papirni sloj (111), prvi međusloj (112) formiran od druge gipsane kaše S_2 , središnji sloj (113) formiran od prve gipsane kaše S_1 , drugi međusloj (114) formiran od treće gipsane kaše S_3 i drugi vanjski sloj, izričito papirni sloj (115),

pri čemu je prvi međusloj (112) smješten između prvog vanjskog sloja (111) i središnjeg sloja (113), a drugi je međusloj (114) smješten

između drugog vanjskog sloja (115) i središnjeg sloja (113),

pri čemu međuslojevi (112, 114) imaju, barem značajno, konstantnu debljinu od 0,1 mm do 3 mm, poželjno od 0,2 mm do 1 mm,

pri čemu barem 80 % mase prve gipsane kaše sadrži sve gipsane kaše S₁, S₂ i S₃:

$$\frac{m_{S_1}}{m_{S_1} + m_{S_2} + m_{S_3}} > 80\%$$

naznačena time što

se prva gipsana kaša priprema i uvodi s manjim postotkom vode po masi od druge gipsane kaše S₂ i/ili treće gipsane kaše S₃,

pri čemu se gipsana kaša S₁ priprema i uvodi s više od 10 % manje vode po masi u usporedbi s gipsanom kašom S₂ ili S₃.

Broj ostalih patentnih zahtjeva: 14

(11) **BA/EP4330250**

(21) **E04763** (22) 2025-03-27

(26) SR

(31) 21171155 (32) 2021-04-29 (33) EP
(96) 22727008.9 2022-04-28

(97) 2024-03-06

(51) **C07D401/14, C07D405/14, C07D491/10, C07D495/10, A61K31/416, A61P31/00**

(73) Boehringer Ingelheim International GmbH
Binger Strasse 173 55216 Ingelheim am Rhein
DE

(72) CAROTTA, Sebastian
55216 Ingelheim am Rhein
DE

DAHMANN, Georg
55216 Ingelheim am Rhein
DE

GODBOUT, Cédrickx
55216 Ingelheim am Rhein
DE

HANDSCHUH, Sandra Ruth
55216 Ingelheim am Rhein
DE

NAR, Herbert
55216 Ingelheim am Rhein
DE

OOST, Thorsten
55216 Ingelheim am Rhein
DE

REISER, Ulrich
55216 Ingelheim am Rhein
DE

TREU, Matthias
55216 Ingelheim am Rhein
DE

(74) "LINEA SERVICES" d.o.o.
Maršala Tita 29/IV, 71000 Sarajevo
BA

(54) **HETEROCIKLIČNA JEDINJENJA SPOSOBNA ZA AKTIVACIJU STING-A**

(57)

1. Jedinjenje sa formulom (I)

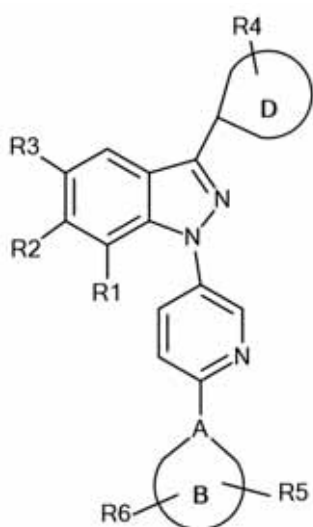

(I)
gdje

A je N ili C,

B je grupa izabrana između grupe koja se sastoji od 5-7-o člani monociklični heterociklil koji sadrži 1 ili 2 N-atoma,

6-o člani biciklični heterociklil koji sadrži 1 N-atom,

7-11-o člani biciklični heterociklil koji sadrži 2

N-atoma,

7-o člani biciklični heterociklil koji sadrži 1 N-atom i

1 O-atom,

6-o člani monociklični heterociklil koji sadrži 1 N-atom i 1 heteroatom izabrana iz grupe koja se sastoji od O i S,

9-o člani biciklični heterociklil koji sadrži 3 heteroatoma, od kojih 2 su N i a preostali je O,

9-o člani biciklični heterociklil koji sadrži 1 N-atom i 1 S-atom,

10-o člani biciklični heterociklil koji sadrži 3 N-atoma, od kojih 2 su supstituisana sa C₁₋₆-alkil,

fenil, i

9-o člani biciklični heteroaril koji sadrži 3 N-atoma;

D je grupa izabrana između grupe koja se sastoji od 9-o člani biciklični heteroaril koji sadrži 2 N-atoma, 10-o člani biciklični heteroaril koji sadrži 1 N-atom, i benzodioksol;

R₁ je izabran između grupe koja se sastoji od -H, -C₁₋₆-alkil, -CF₃, -C₂₋₆-alkinil, -O-C₁₋₆-alkil i halogen;

R₂ je izabran između grupe koja se sastoji od -H, -C₁₋₆-alkil, -C₁₋₆-alkilen-OH, -C(O)OH, -C(O)O-C₁₋₆-alkil i -pirazolil-C₁₋₆-alkil;

R₃ je -H ili -C₁₋₆-alkil;

R₄ je izabran između grupe koja se sastoji od -H, -C₁₋₃-alkil, -NH₂, -NHC₁₋₃-alkil i N(C₁₋₃-alkil)₂;

R₅ je odsutan ili je izabran između grupe koja se sastoji od -H, -C₁₋₆-alkil, -S(O₂)-C₁₋₆-alkil, -NH-S(O₂)-C₁₋₆-alkil, =O, -C(O)-C₁₋₆-alkil, -C(O)H, -C(O)OH, -C(O)

NH₂,

-C(O)O-C₁₋₆-alkil, -NR_{5.1}R_{5.2}, -C₁₋₆-alkilen-C(O)OH,

-S(O₂)-NH₂, -pirolidin-2-on-1-il, -tetrazolil, i 5-o člani heteroaril sa 1 ili 2 heteroatoma izabrana iz grupe koja se sastoji od N i O, supstituisan sa R_{5.3};

R_{5.1} je izabran između grupe koja se sastoji od -H, -C₁₋₆-alkil, -C(O)-C₁₋₆-alkil i

-C₁₋₆-alkilen-O-C₁₋₆-alkil;

R_{5.2} je izabran između grupe koja se sastoji od -H, -C₁₋₆-alkil, -C(O)-C₁₋₆-alkil, -C₁₋₆-alkilen-O-C₁₋₆-alkil i -C₁₋₆-alkilen-R_{5.3};

R_{5.3} je izabran između grupe koja se sastoji od -H, -C₁₋₆-alkil i 6-o člani heteroaril sa 1 ili 2 heteroatoma izabrana od grupe koja se sastoji od N i O;

R₆ je odsutan ili je izabran između grupe koja se sastoji od -H, -C₁₋₆-alkil, =O i

-C(O)OH;

ili njegove soli.

Broj ostalih patentnih zahtjeva: 37

(11) **BA/EP3824905**

(21) **E04764** (22) 2025-04-01

(26) SR

(31) 201261691117 P (32) 2012-08-20 (33) US

(96) 20201497.3 2013-08-20

(97) 2021-05-26

(51) **C07K14/705, C07K14/715, C07K14/725, C07K16/32, C07K16/28, C07K19/00, A61P1/00, A61P1/04, A61P1/18, A61P11/00, A61P13/08, A61P13/12, A61P15/00, A61P31/12, A61P35/00, A61P35/02, A61P37/02, A61K39/00**

(73) Fred Hutchinson Cancer Center
1100 Fairview Avenue North Seattle, WA
98109
US
Seattle Children's Hospital, dba Seattle
Children's Research Institute
1900 9th Avenue Seattle, WA 98101
US

(72) Riddell, Stanley R.
1763 268th Place SE Sammamish, WA
98075
US
Hudecek, Michael
Mozartstrasse 13/411 04107 Leipzig
DE
Jensen, Michael
3494 Pleasant Beach Drive Bainbridge
Island, WA 98110
US

(74) "LINEA SERVICES" d.o.o.
Maršala Tita 29/IV, 71000 Sarajevo
BA

(54) **POSTUPAK I KOMPOZICIJE ZA
ĆELIJSKU IMUNOTERAPIJU**

(57)

aminokiselinsku sekvencu:

b)

```
DIQMTQTSSLSASLGDRVTISCRASQDISKYLNWYQQKPDGTVKLLIYHTSRLHSGVPS  
RFSGSGSGTDYSLTISNLEQEDIATYFCQQGNTLPYTFGGGKLEITGSGSGKPGSGEG  
STKGEVKLQESGPGLVAPSQSLSVTCTVSGVSLPDYGVSWIRQPPRKLEWLGVWIGSE  
TTYNSALKSRLLTIKDNSKSQVFLKMNSLQTDDTAIYYCAKHYYGGSYAMDYWGQG  
TSVTVSS.
```

c) spejser dužine koja je specifična za ligand, pri čemu spejser obezbeđuje povećanu proliferaciju T ćelija i/ili proizvodnju citokina u odgovoru na ligand kada se uporedi sa referentnim himernim receptorom, gde spejser ima dužinu od 15 aminokiselina ili manje i sadrži aminokiselinsku sekvencu: **ESKYGPPCPPCP**;

d) transmembranski domen, pri čemu transmembranski domen sadrži aminokiselinsku sekvencu: **MFVVV VVGGVLACYSLL VTV AFIIFWV** transmembranskog domena CD28; i

e) intracelularni signalizirajući domen, pri čemu intracelularni signalizirajući domen sadrži signalizirajući domen CD3 zeta i signalizirajući domen 4-1BB, pri čemu intracelularni signalizirajući domen ima aminokiselinsku sekvencu:

```
KRGRKLLYIFKQPFMRPVQTTQEEDGCSCRFPEEEEGGCELRVKFSRSADAPAYQQGQ  
NQLYNELNLRREEYDVLDKRRGRDPEMGGKPRKPNQEGLYNELQKDKMAEAYSEI  
GMKGERRRGKGDGLYQGLSTATKDTYDALHMQALPPR.
```

Broj ostalih patentnih zahtjeva: 23

1. Polipeptid himernog receptora koji obuhvata:

a) ligand vezujući domen, gde se taj ligand vezujući domen vezuje za neki ligand, pri čemu ligand vezujući domen je jednolančani varijabilni fragment koji se specifično vezuje za CD19 pri čemu ligand vezujući domen ima

(11) **BA/EP3999506**(21) **E04765** (22) 2025-04-02

(26) HR

(31) 201962876065 P (32) 2019-07-19 (33) US
(96) 20743121.4 2020-07-17

(97) 2022-05-25

(51) **C07D471/04, C07D401/12, A61K31/4375, A61P35/00**(73) AstraZeneca AB
151 85 Södertälje
SE(72) PACKER, Martin, John
AstraZeneca R&D Alderley Alderley Park
Macclesfield Cheshire SK10 4TG
GB
JOHANNES, Jeffrey, Wallace
AstraZeneca Pharmaceuticals LP 1800
Concord Pike, PO Box 15437 Wilmington,
Delaware 19850-5437
US
HANDE, Sudhir, Mahadeo
AstraZeneca Pharmaceuticals LP 1800
Concord Pike, PO Box 15437 Wilmington,
Delaware 19850-5437
USDEGORCE, Sebastien, Louis
AstraZeneca Pharmaceuticals LP 1800
Concord Pike, PO Box 15437 Wilmington,
Delaware 19850-5437
US(74) "INTELBIRO" d.o.o.
M.H. Uskufije 3, 71000 Sarajevo
BA(54) **INHIBITORI PARP1**

(57)

1. Spoj formule (Ia)

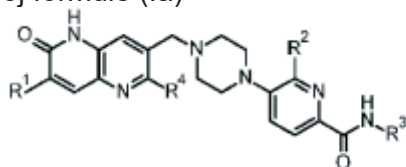

(Ia)

naznačen time što

R₁ je C₁₋₄ alkil,R₂ je odabran između H, halo, C₁₋₄ alkil, i
C₁₋₄ fluoroalkila,R₃ je H ili C₁₋₄ alkil, iR₄ je H;

ili njegova farmaceutski prihvatljiva sol.

Broj ostalih patentnih zahtjeva: 17

(11) **BA/EP4212529**(21) **E04766** (22) 2025-04-09

(26) HR

(31) 201862650821 P (32) 2018-03-30 (33) US
201862687964 P 2018-06-21 US

(96) 22211893.7 2019-03-29

(97) 2023-07-19

(51) **C07D413/14, A61K31/423, A61P37/00**(73) Incyte Corporation
1801 Augustine Cut-Off Wilmington, DE
19803
US(72) WU, Liangxing
Wilmington, 19803
US
LI, Jingwei
Wilmington, 19803
US
YAO, Wenqing
Wilmington, 19803
US(74) "STAM" d.o.o.
Sarači 77, 71000 Sarajevo
BA(54) **HETEROCIKLIČKI SPOJEVI KAO
IMUNOMODULATORI**

(57)

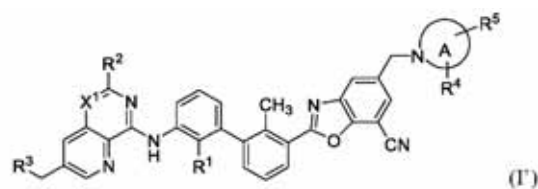
1. Spoj, naznačen time, da je
predstavljen Formulom (I'):

(I')

ili njegova farmaceutski prihvatljiva sol ili
njegov stereoisomer, za uporabu u postupku
za liječenje bolesti ili poremećaja povezanih s
inhibicijom interakcije od
PD-1/PD-L1, pri čemu:

prsten A je azetidini, piperidini ili piperidini;

X₁ je N;R₁ je metil ili halogen;

R2 je C 1-4 alkil, C 1-4 alkoksi, C 1-4 haloalkil, C 1-4 haloalkoksi, C 3-6 cikloalkil, C 3-6 cikloalkil-C 1-2 alkil-, OH, NH₂, -NH-C 1-4 alkil, -N(C 1-4 alkil)₂, 4- do 6-člani heterocikloalkil ili 4- do 6-člani heterocikloalkil-C 1-2 alkil-, pri čemu svaki 4- do 6-člani heterocikloalkil i 4- do 6-člani heterocikloalkil-C 1-2 alkil- ima jedan ili dva heteroatoma kao člana prstena odabrana od O i N, i pri čemu je svaki C 1-4 alkil, C 1-4 alkoksi, C 3-6 cikloalkil, C 3-6 cikloalkil-C 1-2 alkil-, -NH-C 1-4 alkil, -N(C 1-4 alkil)₂, 4- do 6-člani heterocikloalkil i 4- do 6-člani heterocikloalkil-C 1-2 alkil- od R2, opcionalno supstituiran s 1 ili 2 supstituenta neovisno odabrana od halogena, CN i OH; R3 je odabran od sljedećih: (R)-3-hidroksi-3-metilpirolidin-1-il, (S)-3-hidroksi-3-metilpirolidin-1-il, (R)-3-hidroksiprolidin-1-il, (S)-3-hidroksiprolidin-1-il, (R)-2-hidroksi-2-metil-etilamino, (S)-2-hidroksi-2-metil-etilamino, (R)-2-hidroksi-1-metil-etilamino i (S)-2-hidroksi-1-metil-etilamino; R4 je H ili C 1-3 alkil; i R5 je C(O)OH, C(O)N(CH₃)₂, C(O)NH(CH₃), ili C(O)NH(CH₂)₂C(O)OH.

Broj ostalih patentnih zahtjeva: 24

(11) **BA/EP3802598**

(21) **E04768** (22) 2025-04-15

(26) SR

(31) 18176888 (32) 2018-06-09 (33) EP

18176889 2018-06-09 EP

19159321 2019-02-26 EP

(96) 19728454.0 2019-06-07

(97) 2021-04-14

(51) **C07K16/28, A61K39/00**

(73) Boehringer Ingelheim International GmbH
Binger Strasse 173 55216 Ingelheim am
Rhein
DE

(72) HIPPE, Susanne
Boehringer Ingelheim International GmbH,
Corporate Patents Binger Strasse 173
55216 Ingelheim am Rhein
DE
ADAM, Paul
Boehringer Ingelheim International GmbH,
Corporate Patents Binger Strasse 173
55216 Ingelheim am Rhein
DE
DZIEGELEWSKI, Michael
c/o VP, IP, Legal, Boehringer Ingelheim USA
Corp. 900 Ridgebury Road, P.O. Box 368
Ridgefield, Connecticut 06877-0368
US
GANESAN, Rajkumar
c/o VP, IP, Legal, Boehringer Ingelheim USA
Corp. 900 Ridgebury Road, P.O. Box 368
Ridgefield, Connecticut 06877-0368
US
GORMAN, Philip Nicholas
c/o VP, IP, Legal, Boehringer Ingelheim USA
Corp. 900 Ridgebury Road, P.O. Box 368
Ridgefield, Connecticut 06877-0368
US
GUPTA, Priyanka
c/o VP, IP, Legal, Boehringer Ingelheim USA
Corp. 900 Ridgebury Road, P.O. Box 368
Ridgefield, Connecticut 06877-0368
US
GUPTA, Pankaj
c/o VP, IP, Legal, Boehringer Ingelheim USA
Corp. 900 Ridgebury Road, P.O. Box 368
Ridgefield, Connecticut 06877-0368
US
SCHEER, Justin
c/o VP, IP, Legal, Boehringer Ingelheim USA
Corp. 900 Ridgebury Road, P.O. Box 368

Ridgefield, Connecticut 06877-0368
 US
 VOYNOV, Vladimir H.
 c/o VP, IP, Legal, Boehringer Ingelheim USA
 Corp. 900 Ridgebury Road, P.O. Box 368
 Ridgefield, Connecticut 06877-0368
 US

(74) "LINEA SERVICES" d.o.o.
 Maršala Tita 29/IV, 71000 Sarajevo
 BA

(54) **DLL3/CD3 VEZUJUĆI PROTEINI ZA
 LIJEČENJE KANCERA**

(57)

1. Protein koji sadrži prvu antigensku vezujuću jedinicu koja se posebno vezuje za DLL3 i drugu antigensku vezujuću jedinicu koja se posebno vezuje za CD3, pri čemu navedena prva antigenska jedinica koja se posebno vezuje za DLL3 je odabrana između grupe koja se sasoji od i) do iii):

i. **antigenska vezujuća jedinica koja sadrži laki lanac CDRs koji sadrži aminokiselinske sekvence SEQ ID NO:1 (CDR1), SEQ ID NO:2 (CDR2) i SEQ ID NO:3 (CDR3) i teški lanac CDRs koji sadrži aminokiselinske sekvence SEQ ID NO:4 (CDR1), SEQ ID NO:5 (CDR2) i SEQ ID NO:6 (CDR3);**

ii. **antigenska vezujuća jedinica koja sadrži laki lanac CDRs koji sadrži aminokiselinske sekvence SEQ ID NO:7 (CDR1), SEQ ID NO:8 (CDR2) i SEQ ID NO:9 (CDR3) i teški lanac CDRs koji sadrži aminokiselinske sekvence SEQ ID NO:10 (CDR1), SEQ ID NO:11 (CDR2) i SEQ ID NO:12 (CDR3); i**

iii. **antigenska vezujuća jedinica koja sadrži laki lanac CDRs koji sadrži aminokiselinske sekvence SEQ ID NO:13 (CDR1), SEQ ID NO:14 (CDR2) i SEQ ID NO:15 (CDR3) i teški lanac CDRs koji sadrži aminokiselinske sekvence SEQ ID NO:16 (CDR1), SEQ ID NO:17 (CDR2) i SEQ ID NO:18 (CDR3);**

i pri čemu navedena druga antigenska vezujuća jedinica koja se posebno vezuje za CD3 sadrži

i. **laki lanac CDRs koji sadrži aminokiselinske sekvence SEQ ID NO:55 (CDR1), SEQ ID NO:56 (CDR2) i SEQ ID NO:57 (CDR3) i teški lanac CDRs koji sadrži aminokiselinske sekvence SEQ ID NO:58 (CDR1), SEQ ID NO:59 (CDR2) i SEQ ID NO:60 (CDR3); ili**

ii. **laki lanac CDRs koji sadrži aminokiselinske sekvence SEQ ID NO:61 (CDR1), SEQ ID NO:62 (CDR2) i SEQ ID NO:63 (CDR3) i teški lanac CDRs koji sadrži aminokiselinske sekvence SEQ ID NO:64 (CDR1), SEQ ID NO:65 (CDR2) i SEQ ID NO:66 (CDR3).**

Broj ostalih patentnih zahtjeva: 22

(11) **BA/EP4289948**

(21) **E04776** (22) 2025-05-07

(26) SR

(31) 201261652086 P (32) 2012-05-25 (33) US

201261716256 P 2012-10-19 US

201361757640 P 2013-01-28 US

201361765576 P 2013-02-15 US

(96) 23187511.3 2013-03-15

(97) 2023-12-13

(51) **C12N15/11, C12N15/63, C12N15/10,
C12N15/90, C12N9/22, A61K38/46,
C12N15/113**

(73) The Regents of the University of California

1111 Franklin Street, 12th Floor Oakland,

CA 94607

US

Universität Wien

Universitätsring 1 1010 Vienna

AT

Charpentier, Emmanuelle

Max Planck Unit for the Science of

Pathogens Virchowweg 12 10117 Berlin

DE

(72) CHARPENTIER, Emmanuelle

10117 Berlin

DE

JINEK, Martin

Berkeley, 94709

US

DOUDNA CATE, James Harrison

Berkeley, 94705

US

LIM, Wendell

San Francisco, 94118

US

QI, Lei

Albany, 94706

US

CHYLINSKI, Krzysztof

1110 Vienna

AT

DOUDNA, Jennifer

Berkeley, 94705

US

(74) DRAGAN MIĆUNOVIĆ

Branilaca Sarajeva 10, 71000 Sarajevo

BA

(54) **POSTUPCI I KOMPOZICIJE ZA
MODIFIKACIJU CILJANE DNK
UPRAVLJENU POMOĆU RNK I ZA
MODULACIJU I TRANSKRIPCije
UPRAVLJANJA RNK**

(57)

1. Jednomolekulska DNK ciljana RNK koja se vezuje za modifikovani polipeptid usmeren na mesto i cilja pomenuti modifikovani polipeptid usmeren na mesto na određenu lokaciju unutar ciljane DNK, pri čemu pomenuta jednomolekulska DNK ciljana RNK sadrži:

(a) segment koji cilja DNK koji sadrži nukleotidnu sekvencu koja je komplementarna sekvenci u ciljnoj DNK, i

(b) segment za vezivanje proteina koji stupa u interakciju sa navedenim polipeptidom za modifikovanje usmerenim na mesto koji je prirodna Cas9 endonukleaza, pri čemu segment koji se vezuje za protein sadrži dva komplementarna dela nukleotida koji se hibridizuju da bi formirali dupleks RNK (dsRNA) i

pri čemu pomenuta jednomolekulska DNK ciljana RNK, zajedno sa navedenim polipeptidom za modifikovanje usmerenom na mesto, koji je prirodna Cas9 endonukleaza, obezbeđuje mesto-specifično cepanje navedene ciljane DNK da bi se stvorio dvolančani prekid.

Broj ostalih patentnih zahtjeva: 24

(11) **BA/EP3322726**(21) **E04777** (22) 2025-05-07

(26) SR

(31) 201512215 (32) 2015-07-13 (33) GB
(96) 16739087.1 2016-07-12

(97) 2018-05-23

(51) **C07K16/28**(73) H. Lundbeck A/S
Ottiliavej 9 2500 Valby
DK(72) BIILMANN RØNN, Lars, Christian
H. Lundbeck A/S Ottiliavej 9 2500 Valby
DK

MALIK, Ibrahim, John

H. Lundbeck A/S Ottiliavej 9 2500 Valby
DK

STAVENHAGEN, Jeffrey, B

H. Lundbeck A/S Ottiliavej 9 2500 Valby
DK

CHRISTENSEN, Søren

H. Lundbeck A/S Ottiliavej 9 2500 Valby
DK

EGEBJERG, Jan

H. Lundbeck A/S Ottiliavej 9 2500 Valby
DK

GERRITSEN, Arnout

Genmab B.V. Yalelaan 60 NL-CM 3584
Utrecht

NL

VAN DEN BRINK, Edward

Genmab B.V. Yalelaan 60 NL-CM 3584
Utrecht

NL

PARREN, Paul

Genmab B.V. Yalelaan 60 NL-CM 3584
Utrecht

NL

DE JONG, Rob

Genmab B.V. Yalelaan 60 NL-CM 3584
Utrecht

NL

(74) DRAGAN MIĆUNOVIĆ

Branilaca Sarajeva 10, 71000 Sarajevo
BA(54) **ANTITELA KOJA SE VEZUJU ZA
SORTILIN I INHIBIRAJU VEZIVANJE
PROGRANULINA**

(57)

1. Antitelo, ili njegov antigen-vezujući fragment, sposobno za vezivanje specifično za sortilin i inhibiranje ili redukovanje vezivanja PGRN za sortilin, pri čemu se pomenuto antitelo ili njegov antigen-vezujući fragment vezuje za D Region sortilina kako je definisano od strane **SEQ ID NO:170**, pri čemu je antitelo ili njegov antigen-vezujući fragment odabrano iz grupe koju čini antitelo (3)-(21):

Antitelo (3) ili njegov antigen-vezujući fragment obuhvata:

- a. varijabilni domen lakog lanca L-CDR1 koji obuhvata **SEQ ID NO:17**;
- b. varijabilni domen lakog lanca L-CDR 2 koji obuhvata **SEQ ID NO:18**;
- c. varijabilni domen lakog lanca L-CDR 3 koji obuhvata **SEQ ID NO:19**;
- d. varijabilni domen teškog lanca H-CDR 1 koji obuhvata **SEQ ID NO:20**;
- e. varijabilni domen teškog lanca H-CDR 2 koji obuhvata **SEQ ID NO:21**; i
- f. varijabilni domen teškog lanca H-CDR 3 koji obuhvata **SEQ ID NO:22**.

Antitelo (4) ili njegov antigen-vezujući fragment obuhvata:

- a. varijabilni domen lakog lanca L-CDR1 koji obuhvata **SEQ ID NO:25**;
- b. varijabilni domen lakog lanca L-CDR 2 koji obuhvata **SEQ ID NO:26**;
- c. varijabilni domen lakog lanca L-CDR 3 koji obuhvata **SEQ ID NO:27**;
- d. varijabilni domen teškog lanca H-CDR 1 koji obuhvata **SEQ ID NO:28**;
- e. varijabilni domen teškog lanca H-CDR 2 koji obuhvata **SEQ ID NO:29**; i
- f. varijabilni domen teškog lanca H-CDR 3 koji obuhvata **SEQ ID NO:30**.

Antitelo (5) ili njegov antigen-vezujući fragment obuhvata:

- a. varijabilni domen lakog lanca L-CDR1 koji obuhvata **SEQ ID NO:33**;

- b. varijabilni domen lakog lanca L-CDR 2 koji obuhvata **SEQ ID NO:34**;
- c. varijabilni domen lakog lanca L-CDR 3 koji obuhvata **SEQ ID NO:35**;
- d. varijabilni domen teškog lanca H-CDR 1 koji obuhvata **SEQ ID NO:36**;
- e. varijabilni domen teškog lanca H-CDR 2 koji obuhvata **SEQ ID NO:37**; i
- f. varijabilni domen teškog lanca H-CDR 3 koji obuhvata **SEQ ID NO:38**.

Antitelo (6) ili njegov antigen-vezujući fragment obuhvata:

- a. varijabilni domen lakog lanca L-CDR1 koji obuhvata **SEQ ID NO:41**;
- b. varijabilni domen lakog lanca L-CDR 2 koji obuhvata **SEQ ID NO:42**;
- c. varijabilni domen lakog lanca L-CDR 3 koji obuhvata **SEQ ID NO:43**;
- d. varijabilni domen teškog lanca H-CDR 1 koji obuhvata **SEQ ID NO:44**;
- e. varijabilni domen teškog lanca H-CDR 2 koji obuhvata **SEQ ID NO:45**; i
- f. varijabilni domen teškog lanca H-CDR 3 koji obuhvata **SEQ ID NO:46**.

Antitelo (7) ili njegov antigen-vezujući fragment obuhvata:

- a. varijabilni domen lakog lanca L-CDR1 koji obuhvata **SEQ ID NO:49**;
- b. varijabilni domen lakog lanca L-CDR 2 koji obuhvata **SEQ ID NO:50**;
- c. varijabilni domen lakog lanca L-CDR 3 koji obuhvata **SEQ ID NO:51**;
- d. varijabilni domen teškog lanca H-CDR 1 koji obuhvata **SEQ ID NO:52**;
- e. varijabilni domen teškog lanca H-CDR 2 koji obuhvata **SEQ ID NO:53**; i
- f. varijabilni domen teškog lanca H-CDR 3 koji obuhvata **SEQ ID NO:54**.

Antitelo (8) i ili njegov antigen-vezujući fragment obuhvata:

- a. varijabilni domen lakog lanca L-CDR1 koji obuhvata **SEQ ID NO:57**;
- b. varijabilni domen lakog lanca L-CDR 2 koji obuhvata **SEQ ID NO:58**;
- c. varijabilni domen lakog lanca L-CDR 3 koji obuhvata **SEQ ID NO:59**;
- d. varijabilni domen teškog lanca H-CDR 1 koji obuhvata **SEQ ID NO:60**;
- e. varijabilni domen teškog lanca H-CDR 2 koji obuhvata **SEQ ID NO:61**; i
- f. varijabilni domen teškog lanca H-CDR 3 koji obuhvata **SEQ ID NO:62**.

Antitelo (9) ili njegov antigen-vezujući fragment obuhvata:

- a. varijabilni domen lakog lanca L-CDR1 koji obuhvata **SEQ ID NO:65**;
- b. varijabilni domen lakog lanca L-CDR 2 koji obuhvata **SEQ ID NO:66**;
- c. varijabilni domen lakog lanca L-CDR 3 koji obuhvata **SEQ ID NO:67**;
- d. varijabilni domen teškog lanca H-CDR 1 koji obuhvata **SEQ ID NO:68**;
- e. varijabilni domen teškog lanca H-CDR 2 koji obuhvata **SEQ ID NO:69**; i
- f. varijabilni domen teškog lanca H-CDR 3 koji obuhvata **SEQ ID NO:70**.

Antitelo (10) ili njegov antigen-vezujući fragment obuhvata:

- a. varijabilni domen lakog lanca L-CDR1 koji obuhvata **SEQ ID NO:73**;
- b. varijabilni domen lakog lanca L-CDR 2 koji obuhvata **SEQ ID NO:74**;
- c. varijabilni domen lakog lanca L-CDR 3 koji obuhvata **SEQ ID NO:75**;
- d. varijabilni domen teškog lanca H-CDR 1 koji obuhvata **SEQ ID NO:76**;
- e. varijabilni domen teškog lanca

H-CDR 2 koji obuhvata **SEQ ID NO:77; i**
 f. varijabilni domen teškog lanca
 H-CDR 3 koji obuhvata **SEQ ID NO:78.**

Antitelo (11) ili njegov antigen-vezujući fragment obuhvata:

- a. varijabilni domen lakog lanca
L-CDR1 koji obuhvata **SEQ ID NO:81;**
- b. varijabilni domen lakog lanca
L-CDR 2 koji obuhvata **SEQ ID NO:82;**
- c. varijabilni domen lakog lanca
L-CDR 3 koji obuhvata **SEQ ID NO:83;**
- d. varijabilni domen teškog lanca
H-CDR 1 koji obuhvata **SEQ ID NO:84;**
- e. varijabilni domen teškog lanca
H-CDR 2 koji obuhvata **SEQ ID NO:85; i**
- f. varijabilni domen teškog lanca
H-CDR 3 koji obuhvata **SEQ ID NO:86.**

Antitelo (12) ili njegov antigen-vezujući fragment obuhvata:

- a. varijabilni domen lakog lanca
L-CDR1 koji obuhvata **SEQ ID NO:89;**
- b. varijabilni domen lakog lanca
L-CDR 2 koji obuhvata **SEQ ID NO:90;**
- c. varijabilni domen lakog lanca
L-CDR 3 koji obuhvata **SEQ ID NO:91;**
- d. varijabilni domen teškog lanca
H-CDR 1 koji obuhvata **SEQ ID NO:92;**
- e. varijabilni domen teškog lanca
H-CDR 2 koji obuhvata **SEQ ID NO:93; i**
- f. varijabilni domen teškog lanca
H-CDR 3 koji obuhvata **SEQ ID NO:94.**

Antitelo (13) ili njegov antigen-vezujući fragment obuhvata:

- a. varijabilni domen lakog lanca
L-CDR1 koji obuhvata **SEQ ID NO:97;**
- b. varijabilni domen lakog lanca
L-CDR 2 koji obuhvata **SEQ ID NO:98;**
- c. varijabilni domen lakog lanca
L-CDR 3 koji obuhvata **SEQ ID**

- NO:99;**
 d. varijabilni domen teškog lanca
H-CDR 1 koji obuhvata **SEQ ID NO:100;**
 e. varijabilni domen teškog lanca
H-CDR 2 koji obuhvata **SEQ ID NO:101; i**
 f. varijabilni domen teškog lanca
H-CDR 3 koji obuhvata **SEQ ID NO:102.**

Antitelo (14) ili njegov antigen-vezujući fragment obuhvata:

- a. varijabilni domen lakog lanca
L-CDR1 koji obuhvata **SEQ ID NO:105;**
- b. varijabilni domen lakog lanca
L-CDR 2 koji obuhvata **SEQ ID NO:106;**
- c. varijabilni domen lakog lanca
L-CDR 3 koji obuhvata **SEQ ID NO:107;**
- d. varijabilni domen teškog lanca
H-CDR 1 koji obuhvata **SEQ ID NO:108;**
- e. varijabilni domen teškog lanca
H-CDR 2 koji obuhvata **SEQ ID NO:109; i**
- f. varijabilni domen teškog lanca
H-CDR 3 koji obuhvata **SEQ ID NO:110.**

Antitelo (15) ili njegov antigen-vezujući fragment obuhvata:

- a. varijabilni domen lakog lanca
L-CDR1 koji obuhvata **SEQ ID NO:113;**
- b. varijabilni domen lakog lanca
L-CDR 2 koji obuhvata **SEQ ID NO:114;**
- c. varijabilni domen lakog lanca
L-CDR 3 koji obuhvata **SEQ ID NO:115;**
- d. varijabilni domen teškog lanca
H-CDR 1 koji obuhvata **SEQ ID NO:116;**
- e. varijabilni domen teškog lanca
H-CDR 2 koji obuhvata **SEQ ID NO:117; i**
- f. varijabilni domen teškog lanca
H-CDR 3 koji obuhvata **SEQ ID NO:118.**

Antitelo (16) ili njegov antigen-vezujući fragment obuhvata:

- a. varijabilni domen lakog lanca L-CDR1 koji obuhvata **SEQ ID NO:121;**
- b. varijabilni domen lakog lanca L-CDR 2 koji obuhvata **SEQ ID NO:122;**
- c. varijabilni domen lakog lanca L-CDR 3 koji obuhvata **SEQ ID NO:123;**
- d. varijabilni domen teškog lanca H-CDR 1 koji obuhvata **SEQ ID NO:124;**
- e. varijabilni domen teškog lanca H-CDR 2 koji obuhvata **SEQ ID NO:125; i**
- f. varijabilni domen teškog lanca H-CDR 3 koji obuhvata **SEQ ID NO:126.**

Antitelo (17) ili njegov antigen-vezujući fragment obuhvata:

- a. varijabilni domen lakog lanca L-CDR1 koji obuhvata **SEQ ID NO:129;**
- b. varijabilni domen lakog lanca L-CDR 2 koji obuhvata **SEQ ID NO:130;**
- c. varijabilni domen lakog lanca L-CDR 3 koji obuhvata **SEQ ID NO:131;**
- d. varijabilni domen teškog lanca H-CDR 1 koji obuhvata **SEQ ID NO:132;**
- e. varijabilni domen teškog lanca H-CDR 2 koji obuhvata **SEQ ID NO:133; i**
- f. varijabilni domen teškog lanca H-CDR 3 koji obuhvata **SEQ ID NO:134.**

Antitelo (18) ili njegov antigen-vezujući fragment obuhvata:

- a. varijabilni domen lakog lanca L-CDR1 koji obuhvata **SEQ ID NO:137;**
- b. varijabilni domen lakog lanca L-CDR 2 koji obuhvata **SEQ ID NO:138;**
- c. varijabilni domen lakog lanca L-CDR 3 koji obuhvata **SEQ ID NO:139;**
- d. varijabilni domen teškog lanca H-CDR 1 koji obuhvata **SEQ ID NO:140;**
- e. varijabilni domen teškog lanca

- H-CDR 2 koji obuhvata **SEQ ID NO:141; i**
- f. varijabilni domen teškog lanca H-CDR 3 koji obuhvata **SEQ ID NO:142.**

Antitelo (19) ili njegov antigen-vezujući fragment obuhvata:

- a. varijabilni domen lakog lanca L-CDR1 koji obuhvata **SEQ ID NO:145;**
- b. varijabilni domen lakog lanca L-CDR 2 koji obuhvata **SEQ ID NO:146;**
- c. varijabilni domen lakog lanca L-CDR 3 koji obuhvata **SEQ ID NO:147;**
- d. varijabilni domen teškog lanca H-CDR 1 koji obuhvata **SEQ ID NO:148;**
- e. varijabilni domen teškog lanca H-CDR 2 koji obuhvata **SEQ ID NO:149; i**
- f. varijabilni domen teškog lanca H-CDR 3 koji obuhvata **SEQ ID NO:150.**

Antitelo (20) ili njegov antigen-vezujući fragment obuhvata:

- a. varijabilni domen lakog lanca L-CDR1 koji obuhvata **SEQ ID NO:153;**
- b. varijabilni domen lakog lanca L-CDR 2 koji obuhvata **SEQ ID NO:154;**
- c. varijabilni domen lakog lanca L-CDR 3 koji obuhvata **SEQ ID NO:155;**
- d. varijabilni domen teškog lanca H-CDR 1 koji obuhvata **SEQ ID NO:156;**
- e. varijabilni domen teškog lanca H-CDR 2 koji obuhvata **SEQ ID NO:157; i**
- f. varijabilni domen teškog lanca H-CDR 3 koji obuhvata **SEQ ID NO:158.**

Antitelo (21) ili njegov antigen-vezujući fragment obuhvata:

- a. varijabilni domen lakog lanca L-CDR1 koji obuhvata **SEQ ID NO:161;**
- b. varijabilni domen lakog lanca L-CDR 2 koji obuhvata **SEQ ID**

NO:162;

c. varijabilni domen lakog lanca
L-CDR 3 koji obuhvata **SEQ ID**

NO:163;

d. varijabilni domen teškog lanca
H-CDR 1 koji obuhvata **SEQ ID**

NO:164;

e. varijabilni domen teškog lanca
H-CDR 2 koji obuhvata **SEQ ID**

NO:165; i

f. varijabilni domen teškog lanca
H-CDR 3 koji obuhvata **SEQ ID**

NO:166.

Broj ostalih patentnih zahtjeva: 8

(11) BA/EP4244208

(21) **E04779** (22) 2025-05-12

(26) SR

(31) 202063113662 P (32) 2020-11-13 (33) US
(96) 21811018.7 2021-11-12

(97) 2023-09-20

(51) **C07D221/20, C07D401/12, C07D401/14,
C07D405/12, C07D413/12, C07D417/12,
C07D471/04, C07D487/04, A61P25/00,
A61K31/438**

(73) H. Lundbeck A/S
Ottiliavej 9 2500 Valby
DK

(72) WIENER, John, J. M.
San Diego, California 92121
US
GRICE, Cheryl, A.
San Diego, California 92121
US
BUZARD, Daniel, J.
San Diego, California 92121
US
CISAR, Justin, S.
San Diego, California 92121
US
WEBER, Olivia, D.
San Diego, California 92121
US
ALLAN, Amy
San Diego, California 92121
US
RAFFAELE, Nicholas
San Diego, California 92121
US
MOODY, Jeanne, V.
San Diego, California 92121
US
SHAGHAFI, Michael, B.
San Diego, California 92121
US

(74) DRAGAN MIĆUNOVIĆ
Branilaca Sarajeva 10, 71000 Sarajevo
BA

(54) **MAGL INHIBITOR**

(57)

1. Jedinjenje formule (I):

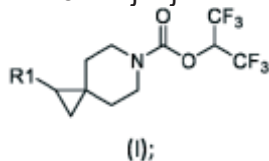

u kojoj:

R1 predstavlja -C(O)NHR₂, -C(O)N(CH₃)R₂, -C(O)NR₃R₄, -C(O)NHCH₂R₂, ili -C(O)NHC(O)R₂;R₂ predstavlja fenil, 5- ili 6-člani heteroaril sa jednim ili dva heteroatoma nezavisno izabrana od N, O i S, 6-člani heterocikl sa jednim ili dva heteroatoma nezavisno izabrana od N ili O, C₃-C₇ cikloalkila, ili 7-člani biciklični heterocikl sa jednim ili dva heteroatoma nezavisno izabrana od N ili O;R₃ i R₄ zajedno sa N za koji su pričvršćeni obrazuju 9- ili 10-člani biciklični heterocikl sa 1 do 4 heteroatoma nezavisno izabrana od N ili O, ili 6-člani heterocikl sa jednim ili dva heteroatoma nezavisno izabrana od N ili O; ipri čemu su svaki fenil, 5- ili 6-člani heteroaril, 6-člani heterocikl, C₃-C₇ cikloalkil, 7-člani biciklični heterocikl, ili 9- ili 10-člani biciklični heterocikl nesupstituisani ili su supstituisani sa 1 ili 2 supstituenta nezavisno izabrana iz grupe koju čine halogen, C₁-C₃ alkil, C₁-C₃ haloalkil, C₃-C₆ cikloalkil, C₁-C₃ alkoksi, cijano, -NHC(O)CH₃, -C(O)NH₂, -C(O)NHCH₃, 5-člani heteroaril sa jednim ili dva heteroatoma nezavisno izabrana od N ili O, -NHSO₂CH₃, -P(O)(CH₃)₂, i -OCH₂COOH;

ili njegova farmaceutski prihvatljiva so.

Broj ostalih patentnih zahtjeva: 17

(11) **BA/EP3322722**(21) **E04780** (22) 2025-05-12

(26) SR

(31) 201512203 (32) 2015-07-13 (33) GB

(96) 16738736.4 2016-07-12

(97) 2018-05-23

(51) **A61K39/00, A61P25/00, A61P25/02, C07K16/18, A61P25/16, A61P25/28**

(73) H. Lundbeck A/S

Ottiliavej 9 2500 Valby

DK

(72) KALLUNKI, Pekka

2500 Valby

DK

FOG, Karina

2500 Valby

DK

VESTERAGER, Louise, Buur

2500 Valby

DK

BERGSTRÖM, Ann-Louise

2500 Valby

DK

SOTTY, Florence

2500 Valby

DK

SATIJN, David

NL-CM 3584 Utrecht

NL

VAN DEN BRINK, Edward

NL-CM 3584 Utrecht

NL

PARREN, Paul

NL-CM 3584 Utrecht

NL

RADEMAKER, Rik

NL-CM 3584 Utrecht

NL

VINK, Tom

NL-CM 3584 Utrecht

NL

MALIK, Ibrahim, John

2500 Valby

DK

MONTEZINHO, Liliana, Christina, Pereira

2500 Valby

DK

STAVENHAGEN, Jeffrey B

San Mateo, CA 94402

US

(74) DRAGAN MIĆUNOVIĆ
Branilaca Sarajeva 10, 71000 Sarajevo
BA

(54) **AGENSI, KORISTI I POSTUPCI ZA
LEČENJE SINUKLEINOPATIJE**

(57)

1. Humano monoklonalno antitelo koje se može specifično vezati za humani alfa-sinuklein, pri čemu je monoklonalno antitelo odabrano iz grupe koju čine humana monoklonalna antitela (1)-(2):

(1) humano monoklonalno antitelo koje obuhvata:

a) varijabilni domen teškog lanca iz **SEQ ID NO:7**, i

b) varijabilni domen lakog lanca iz **SEQ ID NO:8**;

(2) humano monoklonalno antitelo koje obuhvata:

a) varijabilni domen teškog lanca iz **SEQ ID NO:31**, i

b) varijabilni domen lakog lanca iz **SEQ ID NO:8**;

i pri čemu humano monoklonalno antitelo predstavlja humani IgG1 izotip.

Broj ostalih patentnih zahtjeva: 8

(11) **BA/EP4077307**

(21) **E04782** (22) 2025-05-15

(26) SR

(31) 201962949854 P (32) 2019-12-18 (33) US
(96) 20903163.2 2020-12-11

(97) 2022-10-26

(51) **C07D 401/10 (2006.01), C07D 401/12 (2006.01), C07D 401/14 (2006.01), C07D 409/14 (2006.01), A61K 31/444 (2006.01), A61K 31/497 (2006.01), A61K 31/501 (2006.01), A61K 31/506 (2006.01), A61P 3/04 (2006.01), A61P 5/38 (2006.01)**

(73) Crinetics Pharmaceuticals, Inc.
6055 Lusk Blvd San Diego, CA 92121
US

(72) HAN, Sangdon
San Diego, California 92121
US
KIM, Sun Hee
San Diego, California 92121
US
ZHU, Yunfei
San Diego, California 92121
US

(74) "ŽIVKO MIJATOVIĆ & PARTNERS" d.o.o.
Sarajevo
M.H. Uskufije 3, 71000 Sarajevo
BA

(54) **GEM-DISUPSTITUISANI PIPERIDINSKI
ANTAGONISTI MELANOKORTINSKOG
RECEPTORA PODTIPA-2(MC2R) I
NJIHOVE UPOTREBE**

(57)

1. Jedinjenje formule (I), ili njegova farmaceutski prihvatljiva so:

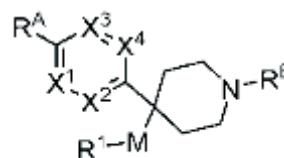

Formula (I)

gde:

R_A je nesupstituisani ili supstituisani fenil, nesupstituisani ili supstituisani monociklični 6-člani heteroaril, ili nesupstituisani ili supstituisani

monociklični 5-člani heteroaril, pri čemu, ako je R_A supstituisan, tada je R_A supstituisan sa 1, 2, 3 ili 4 grupe odabrane od R_a , R_b i R_c ;

R_a , R_b i R_c su nezavisno odabrani iz grupe koja se sastoji od vodonika, halogena, -OR₄, -CN, -N(R₄)₂, -C(=O)R₇, nesupstituisanog ili supstituisanog C₁-C₆ alkila, nesupstituisanog ili supstituisanog C₁-C₆ fluoroalkila, nesupstituisanog ili supstituisanog C₁-C₆ heteroalkila, nesupstituisanog ili supstituisanog C₃-C₆ cikloalkila, nesupstituisanog ili supstituisanog C₂-C₇ heterocikloalkila, nesupstituisanog ili supstituisanog fenila i nesupstituisanog ili supstituisanog heteroarila, pri čemu je bilo koja supstituisana grupa u R_a , R_b i R_c supstituisana jednom ili većim brojem R_6 grupa;

ili jedan R_a i jedan R_b , kada se nalaze na susednim atomima u R_A , zajedno sa između njih umetnutim atomima koji povezuju R_a sa R_b obrazuju 5- do 6-člani monociklični karbocikl ili 5- do 6-člani monociklični heterocikl, pri čemu je karbocikl ili heterocikl nesupstituisan ili supstituisan jednom ili većim brojem R_6 grupa;

gde, ako je R_a , R_b , ili R_c vezan za N atom heteroarila, tada je on vodonik, -C(=O)R₇, nesupstituisani ili supstituisani C₁-C₆ alkil, nesupstituisani ili supstituisani C₁-C₆ fluoroalkil, nesupstituisani ili supstituisani C₁-C₆ heteroalkil, nesupstituisani ili supstituisani C₃-C₆ cikloalkil, ili nesupstituisani ili supstituisani C₂-C₇ heterocikloalkil;

R_B je nesupstituisani ili supstituisani fenil ili nesupstituisani ili supstituisani monociklični 6-člani heteroaril, pri čemu, ako je R_B supstituisan, tada je R_B supstituisan sa 1, 2, 3 ili 4 grupe odabrane od R_d , R_e i R_f ;

R_d , R_e i R_f su nezavisno odabrani iz grupe koja se sastoji od vodonika, halogena, -OR₄, -CN, -N(R₄)₂, -C(=O)R₇, -C(=O)N(R₄)₂, nesupstituisanog ili supstituisanog C₁-C₆ alkila, nesupstituisanog ili supstituisanog C₁-C₆ fluoroalkila, nesupstituisanog ili supstituisanog C₁-C₆ heteroalkila, nesupstituisanog ili supstituisanog C₃-C₆ cikloalkila, nesupstituisanog ili supstituisanog C₂-C₇ heterocikloalkila, nesupstituisanog ili

supstituisanog fenila i nesupstituisanog ili supstituisanog heteroarila, gde je bilo koja supstituisana grupa u R_d , R_e i R_f supstituisana jednom ili većim brojem R_6 grupa;

pri čemu, ako je R_d , R_e , ili R_f vezan za N atom heteroarila, tada je on vodonik, -C(=O)R₇, nesupstituisani ili supstituisani C₁-C₆ alkil, nesupstituisani ili supstituisani C₁-C₆ fluoroalkil, nesupstituisani ili supstituisani C₁-C₆ heteroalkil, nesupstituisani ili supstituisani C₃-C₆ cikloalkil, ili nesupstituisani ili supstituisani C₂-C₇ heterocikloalkil;

X_1 je CR₁₁ ili N;

X_2 je CR₁₂ ili N;

X_3 je CR₁₃ ili N;

X_4 je CR₁₄ ili N;

R_{11} , R_{12} , R_{13} i R_{14} su svaki nezavisno vodonik, halogen, nesupstituisani ili supstituisani C₁-C₆ alkil, nesupstituisani ili supstituisani C₁-C₆ fluoroalkil, nesupstituisani ili supstituisani C₁-C₆ heteroalkil, nesupstituisani ili supstituisani C₃-C₆ cikloalkil, -CN, -OR₄, -SR₄, -CO₂R₄, -C(=O)N(R₄)₂, ili -N(R₄)₂;

M je -(C=O)-, -NR₃-, -O-, -S-, -SO₂-, *-NR₃-(C=O)-, *(C=O)-NR₃-, *-O-(C=O)NR₃-, *-NR₃-(C=O)O-, -NR₃-(C=O)NR₃-, *-NR₃(SO₂)-, *-SO₂NR₃-, ili 5-člani heterocikl, pri čemu * označava tačku vezivanja za R_1 ;

R_1 je nesupstituisani ili supstituisani C₁-C₆ alkil, nesupstituisani ili supstituisani C₁-C₆ fluoroalkil, nesupstituisani ili supstituisani C₁-C₆ heteroalkil, nesupstituisani ili supstituisani C₃-C₆ cikloalkil, nesupstituisani ili supstituisani C₂-C₇ heterocikloalkil, nesupstituisani ili supstituisani -(C₁-C₆ alkil)-(C₃-C₆ cikloalkil), ili nesupstituisani ili supstituisani -(C₁-C₆ alkil)-(C₂-C₇ heterocikloalkil), pri čemu je bilo koja supstituisana grupa u R_1 supstituisana sa jednim ili više od halogena, nesupstituisanog ili supstituisanog C₁-C₆ alkila, nesupstituisanog ili supstituisanog monocikličnog heterocikla, -N(R₄)₂, -OR₅, -CN, -CO₂R₅, -C(=O)N(R₄)₂, -SR₅, -S(=O)R₇, -S(=O)₂R₇, -NR₄C(=O)R₅, -NR₄SO₂R₇, -SO₂R₇, ili -SO₂N(R₄)₂;

svaki R_3 je nezavisno vodonik, nesupstituisani ili supstituisani C₁-C₆ alkil, nesupstituisani ili supstituisani

C₃-C₆ cikloalkil, ili nesupstituisani ili supstituisani C₂-C₇ heterocikloalkil; svaki R₄ je nezavisno odabran iz grupe koja se sastoji od vodonika, nesupstituisanog ili supstituisanog C₁-C₆ alkila, nesupstituisanog ili supstituisanog C₃-C₆ cikloalkila, nesupstituisanog ili supstituisanog C₁-C₆fluoroalkila, nesupstituisanog ili supstituisanog arila i nesupstituisanog ili supstituisanog heteroarila; ili dva R₄ zajedno sa atomom azota za koji su vezani obrazuju nesupstituisani ili supstituisani 3- do 6-člani monociklični heterocikl; svaki R₅ je nezavisno odabran iz grupe koja se sastoji od vodonika, supstituisanog C₁-C₆ alkila, nesupstituisanog ili supstituisanog C₃-C₆ cikloalkila, nesupstituisanog ili supstituisanog C₁-C₆fluoroalkila, nesupstituisanog ili supstituisanog arila i nesupstituisanog ili supstituisanog heteroarila; svaki R₆ je nezavisno vodonik, halogen, nesupstituisani ili supstituisani C₁-C₄alkil, nesupstituisani ili supstituisani C₁-C₄alkoksi, nesupstituisani ili supstituisani C₁-C₄fluoroalkil, nesupstituisani ili supstituisani C₁-C₄fluoroalkoksi, nesupstituisani ili supstituisani monociklični karbocikl, nesupstituisani ili supstituisani monociklični heterocikl, -CN, -OH, -CO₂R₅, -CH₂CO₂R₅, -C(=O)N(R₄)₂, -C(=O)N(R₄)OR₅, -CH₂C(=O)N(R₄)₂, -N(R₄)₂, -CH₂N(R₄)₂, -C(R₅)₂N(R₄)₂, -NR₄C(=O)R₅, -CH₂NR₄C(=O)R₅, -NR₄C(=O)N(R₅)₂, -NR₄C(=O)N(R₄)₂, C(R₅)=N(R₄)-OR₅, -SR₅, -S(=O)R₇, -SO₂R₇, ili -SO₂N(R₄)₂; i svaki R₇ je nezavisno odabran iz grupe koja se sastoji od supstituisanog C₁-C₆ alkila, nesupstituisanog ili supstituisanog C₃-C₆ cikloalkila, nesupstituisanog ili supstituisanog C₁-C₆fluoroalkila, nesupstituisanog ili supstituisanog fenila i nesupstituisanog ili supstituisanog heteroarila.

Broj ostalih patentnih zahtjeva: 17

(11) **BA/EP4032530**

(21) **E04783** (22) 2025-05-16

(26) SR

(96) 21153203.1 2021-01-25

(97) 2022-07-27

(51) **A61K 9/24 (2006.01), A61K 31/4178 (2006.01), A61P 31/04 (2006.01)**

(73) Adamed Pharma S.A.

Pienkow ul. Mariana Adamkiewicza 6A 05-152 Czosnow
PL

(72) Trela, Jolanta

95-200 Pabianice

PL

Kubiak, Bartłomiej

05-101 Nowy Dwor Mazowiecki

PL

Kiryłuk, Anna

05-800 Pruszkow

PL

Niemczyk, Katarzyna

32-600 Oswiecim

PL

(74) DRAGAN MIĆUNOVIĆ

Branilaca Sarajeva 10, 71000 Sarajevo
BA

(54) **KOMPOZICIJA FURAZIDINA SA PRODUŽENIM OSLOBAĐANJEM**

(57)

Farmaceutska kompozicija sa produženim oslobađanjem za oralnu primenu, koja sadrži:

a) komponentu sa trenutnim oslobađanjem, koja sadrži furazidin i jedan ili više farmaceutski prihvatljivih ekscipijenata; i

b) komponentu sa modifikovanim oslobađanjem, koja sadrži furazidin, agens za kontrolisano oslobađanje i jedan ili više farmaceutski prihvatljivih ekscipijenata,

pri čemu

farmaceutska kompozicija je jedinstveni dozni oblik u obliku dvoslojne tablete u kojem komponenta sa trenutnim oslobađanjem a) formira prvi sloj, komponenta sa modifikovanim oslobađanjem b) formira drugi sloj i prvi sloj najmanje delimično prekriva površinu drugog sloja,

u matrici komponente sa modifikovanim oslobađanjem b), agens za kontrolisano

oslobađanje sadrži najmanje jedan polimer nezavisan od pH vrednosti, koji je najmanje jedna supstanca odabrana iz grupe koja se sastoji od hidroksipropilmetilceluloze (HMPC), hidroksietilceluloze(HEC),hidroksipropilceluloze, ksantan gume, natrijum karboksimetilceluloze, nejonskog poli(etilen oksida) i bilo koje njihove kombinacije,

komponenta sa trenutnim oslobađanjem ima in vitro brzinu rastvaranja od najmanje 80 tež.% furazidina unutar 45 minuta na osnovu ukupnog sadržaja furazidina u komponenti sa trenutnim oslobađanjem.

komponenta sa modifikovanim oslobađanjem ima in vitro brzinu rastvaranja od 5 do 15 tež.% furazidina unutar 2 h na osnovu ukupnog sadržaja furazidina u komponenti sa modifikovanim rastvaranjem.

farmaceutska kompozicija sa produženim oslobađanjem ima in vitro brzinu rastvaranja furazidina od 10 do 40 tež.% unutar 1 h, 40 do 65 tež.% unutar 6 h i više od 80 tež.% unutar 14 h na osnovu ukupnog sadržaja furazidina u jedinstvenom doznom obliku i

brzine rastvaranja su utvrđene upotrebom aparata košare „1“ prema Evropskoj farmakopeji, izdanje 10, u 1000 ml zapremine fosfatnog pufera sa pH = 6,8 uz dodatak 2,5 % CTAB (heksadeciltrimetilamonijum bromida) pri 37,0 °C ± 0,5 °C i 100 o/min.

Broj ostalih patentnih zahtjeva: 10

(11) **BA/EP4139286**

(21) **E04784** (22) 2025-04-24

(26) HR

(31) 20171280 (32) 2020-04-24 (33) EP
(96) 21720249.8 2021-04-20

(97) 2023-03-01

(51) **C07D 277/38 (2006.01), C07D 417/06 (2006.01), C07D 417/10 (2006.01), A61K 31/426 (2006.01), A61K 31/4439 (2006.01), A61P 37/06 (2006.01)**

(73) Bayer Aktiengesellschaft
Kaiser-Wilhelm-Allee 1 51373 Leverkusen
DE
Deutsches Krebsforschungszentrum
Im Neuenheimer Feld 280 69120
Heidelberg
DE

(72) SCHMEES, Norbert
Bondickstrasse 61 13469 Berlin
DE
ROEHN, Ulrike
Boyenstr. 42 10115 Berlin
DE
KIRCHHOFF, Dennis
Charlottenburger Str. 25 13086 Berlin
DE
PETERSEN, Kirstin
Stolzingstraße 45 13465 Berlin
DE
NGUYEN, Thi, Thanh, Uyen
Körtestr. 22 10967 Berlin
DE
GREES, Mareike
Karmeliterweg 56 13465 Berlin
DE
WERBECK, Nicolas
Retzbachweg 3 79111 Freiburg
DE
BOEMER, Ulf
Leipziger Str. 49 16548 Glienicke
DE
BADER, Benjamin
Hillmannstr. 14 13467 Berlin
DE
STOECKIGT, Detlef
Siefertstraße 2 14467 Potsdam
DE
KOSEMUND, Dirk
Tunnelstr. 43 10245 Berlin
DE
OFFRINGA, Rienk

c/o Deutsches Krebsforschungszentrum Im
Neuenheimer Feld 280 69120 Heidelberg
DE

LINK, Corinna

c/o Deutsches Krebsforschungszentrum Im
Neuenheimer Feld 280 69120 Heidelberg
DE

NOWAK-REPPEL, Katrin

Florastrasse 7 13187 Berlin

DE

ROSENRETER, Ulrich

31619 Binn

DE

(74) "INTELBIRO" d.o.o.

M.H. Uskufije 3, 71000 Sarajevo

BA

(54) **SUPSTITUIRANI AMINOTIAZOLI KAO
INHIBITORI DGKZETA ZA IMUNOLOŠKU
AKTIVACIJU**

(57)

1. Spoj opće formule (I):

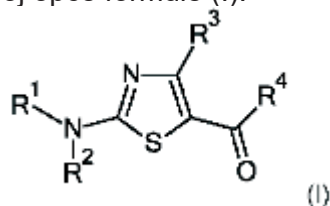

u kojoj:

R₁ predstavlja fenilnu ili 6-članu heteroarilnu skupinu izborno supstituiranu, jedan, dva ili tri puta, svaki supstituent je neovisno odabran između atoma halogena ili skupine odabrane između hidroksi, cijano, nitro, C₁-C₆-alkil, (fenil)-(C₁-C₃-alkil)-, C₁-C₆-haloalkil, C₁-C₆-alkoksi, (fenil)-(C₁-C₃-alkoksi)-, C₁-C₆-haloalkoksi, -N(R₅)(R₆),

pri čemu su fenilne skupine u navedenim (fenil)-(C₁-C₃-alkil)- i (fenil)-(C₁-C₃-alkoksi)-skupinama izborno supstituirane jednom ili dva puta, svaki supstituent je neovisno odabran između atoma halogena ili skupine odabrane između cijano, metila, etila, trifluorometila, metoksi, etoksi, dimetilamino i trifluorometoksi,

ili dva supstituenta vezana na susjedne ugljikove atome navedene fenilne ili 6-člane heteroarilne skupine zajedno tvore divalentnu skupinu odabranu iz niza koji sadrži -(CH₂)₃-, -(CH₂)₄-

, -(CH₂)₂-O-, -(CH₂)₃-O-, -CH₂-O-CH₂-, -(CH₂)₂-O-CH₂-, -O-CH₂-O-, -O-CH₂-CH₂-O-, -O-CF₂-O-, -O-CH₂-CF₂-O-, i -O-CF₂-CF₂-O-,

ili

R₁ predstavlja 5-članu heteroarilnu skupinu izborno supstituiranu jednom ili dva puta, svaki supstituent je neovisno odabran između atoma halogena ili skupine odabrane između cijano, C₁-C₃-alkil, i C₁-C₃-alkoksi;

R₂ predstavlja skupinu

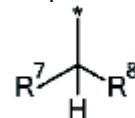

pri čemu "*" označava točku vezanja na atom dušika na koji je R₂ vezan;

R₃ predstavlja skupinu odabranu između metila i -NH₂;

R₄ predstavlja fenilnu ili 6-članu heteroarilnu skupinu izborno supstituiranu, jedan, dva ili tri puta, svaki supstituent je neovisno odabran između atoma halogena ili skupine odabrane između cijano, nitro, C₁-C₆-alkil, (fenil)-(C₁-C₃-alkil)-, (5- ili 6-membered heteroaril)-(C₁-C₃-alkil)-, (C₃-C₇-cikloalkil)-(C₁-C₃-alkil)-, ((R₉)O)-(C₁-C₆-alkil)-, C₁-C₆-haloalkil, C₃-C₇-cikloalkil, -OR₉, -N(R₁₀)(R₁₁), ((R₁₀)(R₁₁)N)-(C₁-C₃-alkil)-, -C(=O)-N(R₁₂)(R₁₃), -S(=O)_n-R₁₄, -C(=O)-R₁₄, -C(=O)-OR₁₇, i 5- ili 6-člane heteroarilne skupine koja je sama izborno supstituirana s jednim ili dva supstituenta odabrana između atoma halogena i metilne skupine,

ili dva supstituenta vezana na susjedne ugljikove atome navedene fenilne ili 6-člane heteroarilne skupine zajedno tvore divalentnu skupinu odabranu iz niza koji sadrži -(CH₂)₃-, -(CH₂)₄-, -(CH₂)₂-O-, -(CH₂)₃-O-, -CH₂-O-CH₂-, -(CH₂)₂-O-CH₂-, -O-CH₂-O-, -O-CH₂-CH₂-O-, -O-CF₂-O-, -O-CH₂-CF₂-O-, i -O-CF₂-CF₂-O-;

R₅ i R₆ predstavljaju, neovisno o svakom pojavljivanju, atom vodika ili skupinu odabranu iz niza koji sadrži C₁-C₄-alkil, (C₁-C₄-alkil)-C(=O)-, C₃-C₄-cikloalkil i (fenil)-(C₁-C₃-alkil)-,

ili

R₅ i R₆, zajedno s atomom dušika na koji su vezani, predstavljaju monociklički dušik koji sadrži 4- do 7-članu heterocikloalkilnu

skupinu koja je izborno supstituirana jednom, dva ili tri puta, svaki supstituent je neovisno odabran između atoma halogena ili skupine odabrane između okso, hidroksi, C₁-C₄-alkil, (C₁-C₄-alkil)-C(=O)-, C₃-C₄-cikloalkil i C₁-C₄-alkoksi; R₇ predstavlja atom vodika ili C₁-C₂-alkilnu skupinu;

R₈ predstavlja skupinu odabranu između -C(=O)-NH₂ i -S(=O)₂-NH₂;

R₉ predstavlja atom vodika ili skupinu odabranu iz niza koji sadrži C₁-C₆-alkil, (5- ili 6-membered heteroaril)-(C₁-C₃-alkil)-, (fenil)-(C₁-C₃-alkil)-, C₁-C₆-haloalkil, C₂-C₄-hidroksialkil, (C₁-C₃-alkoksi)-C₂-C₃-alkil-, ((C₁-C₃-alkil)-C(=O)-O)-C₂-C₃-alkil-, -C(R₁₈)(R₁₉)-C(=O)-OR₁₇, -C(R₁₈)(R₁₉)-C(=O)-N(R₂₀)(R₂₁), -C(=O)-N(R₂₀)(R₂₁), fenil i 5- ili 6-članu heteroarilnu skupinu, pri čemu su fenilna skupina unutar navedene (fenil)-(C₁-C₃-alkil)- skupine i sama navedena fenilna skupina, i 5- ili 6-člana heteroarilna skupina unutar navedene (- ili 6-člane heteroaril)-(C₁-C₃-alkil)- skupine i sama navedena 5- ili 6-člana heteroarilna skupina izborno supstituirane jednom ili dva puta, svaki supstituent je neovisno odabran između atoma halogena ili skupine odabrane između cijano, metila, etila, trifluorometila, metoksi, etoksi, dimetilamino i trifluorometoksi;

R₁₀ i R₁₁ predstavljaju, neovisno o svakom pojavljivanju, atom vodika ili skupinu odabranu iz niza koji sadrži C₁-C₄-alkil, C₁-C₄-haloalkil, C₂-C₄-hidroksialkil, (C₁-C₃-alkoksi)-C₂-C₃-alkil-, ((R₂₂)(R₂₃) N)-C₂-C₃-alkil, (C₃-C₇-cikloalkil)-(C₁-C₃-alkil)-, (C₁-C₄-alkil)-C(=O)-, C₃-C₇-cikloalkil, (C₃-C₇-cikloalkil)-C(=O)-, (fenil)-(C₁-C₃-alkil)-, (fenil)-(C₁-C₃-alkil)-C(=O)-, (fenil)-(C₁-C₃-alkil)-O-C(=O)-, fenil i 5- ili 6-članu heteroarilnu skupinu,

pri čemu su C₃-C₇-cikloalkil, i C₃-C₇-cikloalkil unutar navedenih (C₃-C₇-cikloalkil)-(C₁-C₃-alkil)- i (C₃-C₇-cikloalkil)-C(=O)- skupina izborno supstituirane jednom ili dva puta, svaki supstituent je neovisno odabran između atoma fluora ili skupine odabrane iz niza koji sadrži cijano, C₁-C₂-alkil i C₁-C₂-haloalkil,

i pri čemu su navedeni fenil i navedena 5- ili 6-člana heteroarilna skupina, i fenilne skupine unutar navedenih (fenil)-(C₁-C₃-alkil)-, (fenil)-(C₁-C₃-alkil)-C(=O)- i

(fenil)-(C₁-C₃-alkil)-O-C(=O)- skupina, izborno supstituirane jednom ili dva puta, svaki supstituent je neovisno odabran između atoma halogena ili skupine odabrane između cijano, metila, etila, trifluorometila, metoksi, etoksi, dimetilamino i trifluorometoksi, ili

R₁₀ i R₁₁, zajedno s atomom dušika na koji su vezani, predstavljaju monociklički dušik koji sadrži 4- do 7-članu heterocikloalkilnu skupinu, ili biciklički dušik koji sadrži 5- do 11-članu heterocikloalkilnu skupinu, koje su izborno supstituirane jedan, dva ili tri puta, svaki supstituent je neovisno odabran između atoma halogena ili skupine odabrane između cijano, okso, hidroksi, C₁-C₄-alkila, C₁-C₄-haloalkila, (C₁-C₄-alkil)-C(=O)-, C₃-C₇-cikloalkila, C₁-C₄-alkoksi, -N(R₂₂)(R₂₃), i monocikličke 4- do 7-člane heterocikloalkilne skupine;

R₁₂ i R₁₃ predstavljaju, neovisno o svakom pojavljivanju, atom vodika ili skupinu odabranu iz niza koji sadrži C₁-C₄-alkil, C₁-C₄-haloalkil, C₁-C₄-hidroksialkil, (C₁-C₄-alkoksi)-C₂-C₃-alkil-, (C₁-C₄-haloalkoksi)-C₂-C₃-alkil-, (fenoksi)-C₂-C₃-alkil-, C₃-C₇-cikloalkil, monociklički 4- do 7-člani heterocikloalkil i (fenil)-(C₁-C₃-alkil)-, pri čemu su C₃-C₇-cikloalkil i monociklički 4- do 7-člani heterocikloalkil izborno supstituirani jednom, dva ili tri puta, svaki supstituent je neovisno odabran između atoma halogena ili skupine odabrane između cijano, okso, hidroksi, C₁-C₄-alkila, (C₁-C₄-alkil)-C(=O)-, C₃-C₄-cikloalkil i C₁-C₄-alkoksi, i pri čemu su fenilne skupine unutar navedene (fenoksi)-C₂-C₃-alkil-skupine i navedene (fenil)-(C₁-C₃-alkil)-skupine izborno supstituirane jednom ili dva puta, svaki supstituent je neovisno odabran između atoma halogena ili skupine odabrane između cijano, metila, etila, trifluorometila, metoksi, etoksi, dimetilamino i trifluorometoksi,

R₁₂ i R₁₃, zajedno s atomom dušika na koji su vezani, predstavljaju monociklički dušik koji sadrži 4- do 7-članu heterocikloalkilnu skupinu koja je izborno supstituirana jednom, dva ili tri puta, svaki supstituent je neovisno odabran između atoma halogena ili skupine odabrane između cijano, okso, hidroksi, C₁-C₄-alkila, (C₁-C₄-alkil)-C(=O)-, C₃-C₄-cikloalkila i C₁-C₄-alkoksi;

R₁₄ predstavlja skupinu odabranu između C₁-C₄-alkil, C₁-C₄-haloalkil i fenil, pri čemu je fenilna skupina izborno supstituirana jednom ili dva puta, svaki supstituent je neovisno odabran između atoma halogena ili skupine odabrane između cijano, metila, etila, trifluorometila, metoksi, etoksi, dimetilamino i trifluorometoksi;

R₁₇ predstavlja C₁-C₄-alkilnu skupinu;

R₁₈ i R₁₉ predstavljaju, neovisno o svakom pojavljivanju, atom vodika ili C₁-C₄-alkilnu skupinu;

R₂₀ predstavlja atom vodika ili skupinu odabranu iz niza koji sadrži C₁-C₆-alkil, C₃-C₄-alkenil, C₃-C₄-alkinil, C₁-C₃-alkoksi, C₃-C₇-cikloalkil, biciklički C₅-C₁₁-cikloalkil, adamantil, monociklički 4- do 7-člani heterocikloalkil, biciklički 5- do 11-člani heterocikloalkil, fenil, naftil, i 5- do 10-člani heteroaril,

pri čemu je navedena C₁-C₆-alkilna skupina izborno supstituirana jednom, dva ili tri puta, svaki supstituent je neovisno odabran između atoma halogena ili skupine odabrane iz niza koji sadrži hidroksi, cijano, C₁-C₃-alkoksi, -N(R₂₂)(R₂₃), C₃-C₇-cikloalkil, biciklički C₅-C₁₁-cikloalkil, adamantil, monociklički 4- do 7-člani heterocikloalkil, biciklički 5- do 11-člani heterocikloalkil, fenil, i 5- do 10-člani heteroaril, navedeni supstituenti fenil i 5- do 10-člani heteroaril su izborno supstituirani jednom ili dva puta, svaki supstituent je neovisno odabran između atoma halogena ili skupine odabrane između cijano, metila, etila, trifluorometila, metoksi, etoksi, dimetilamino i trifluorometoksi, i pri čemu su C₃-C₇-cikloalkil, biciklički C₅-C₁₁-cikloalkil, adamantil, monociklički 4- do 7-člani heterocikloalkil i biciklički 5- do 11-člani heterocikloalkil izborno supstituirani jednom, dva ili tri puta, svaki supstituent je neovisno odabran između atoma halogena ili skupine odabrane između cijano, okso, hidroksi, C₁-C₄-alkila, (C₁-C₄-alkil)-C(=O)-, C₃-C₄-cikloalkila i C₁-C₄-alkoksi, i pri čemu su navedene fenilne, naftilne i 5- do 10-člane heteroarilne skupine izborno supstituirane jednom, dva ili tri puta, svaki supstituent je neovisno odabran između atoma halogena ili skupine odabrane između cijano, C₁-C₄-alkila, C₁-C₄-haloalkila, C₁-

C₄-alkoksi, C₁-C₄-haloalkoksi, -N(R₂₂)(R₂₃) i -C(=O)-N(R₂₄)(R₂₅),

R₂₁ predstavlja atom vodika ili C₁-C₄-alkilnu skupinu,

ili

R₂₀ i R₂₁, zajedno s atomom dušika na koji su vezani, predstavljaju monociklički dušik koji sadrži 4- do 7-članu heterocikloalkilnu skupinu koja je izborno benzokondenzirana, i koja je izborno supstituirana jednom, dva ili tri puta, svaki supstituent je neovisno odabran između atoma halogena ili skupine odabrane između cijano, okso, hidroksi, C₁-C₄-alkila, C₁-C₄-haloalkila, (fenil)-(C₁-C₃-alkil)-, (C₁-C₄-alkil)-C(=O)-, C₃-C₄-cikloalkila, C₁-C₄-alkoksi, C₁-C₃-haloalkoksi, -N(R₂₂)(R₂₃) i -C(=O)-N(R₂₄)(R₂₅);

R₂₂ i R₂₃ predstavljaju, neovisno o svakom pojavljivanju, atom vodika ili skupinu odabranu iz niza koji sadrži C₁-C₂-alkil i (C₁-C₂-alkil)-C(=O)-;

R₂₄ i R₂₅ predstavljaju, neovisno o svakom pojavljivanju, atom vodika ili C₁-C₄-alkilnu skupinu, i

n predstavlja cijeli broj 0, 1, ili 2,

ili stereoisomer, tautomer, N-oksid, hidrat, solvat, ili njihova sol, ili njihova smjesa.

Broj ostalih patentnih zahtjeva: 16

(11) BA/EP4190786(21) **E04785** (22) 2025-05-16

(26) HR

(31) 201261734726 P (32) 2012-12-07 (33) US

201361787568 P 2013-03-15 US

201361868132 P 2013-08-21 US

(96) 23153078.3 2013-12-06

(97) 2023-06-07

(51) C07D 487/04 (2006.01), A61K 31/495 (2006.01), C07D 453/02 (2006.01), C07D 471/08 (2006.01), C07D 491/107 (2006.01), C07D 498/04 (2006.01), C07D 498/10 (2006.01), A61P 35/00 (2006.01), C07D 487/08 (2006.01)(73) Vertex Pharmaceuticals Incorporated
50 Northern Avenue Boston, MA 02210
US(72) AHMAD, Nadia
Abingdon, OX14 4RW
GBBOYALL, Dean
Abingdon, OX14 4RW
GBCHARRIER, Jean-Damien
Abingdon, OX14 4RW
GBDAVIS, Chris
Abingdon, OX14 4RW
GBDAVIS, Rebecca
Abingdon, OX14 4RW
GBDURRANT, Steven
Abingdon, OX14 4RW
GBETXEBARRIA I JARDI, Gorka
Abingdon, OX14 4RW
GBFRAYSSE, Damine
Abingdon, OX14 4RW
GBJIMENEZ, Juan-Miguel
Abingdon, OX14 4RW
GBKAY, David
Abingdon, OX14 4RW
GBKNEGTEL, Roland
Abingdon, OX14 4RW
GB

MIDDLETON, Donald

Abingdon, OX14 4RW

GB

ODONNELL, Michael

Abingdon, OX14 4RW

GB

PANESAR, Maninder

Abdingdon, OX14 4RW

GB

PIERARD, Francoise

Abingdon, OX14 4RW

GB

PINDER, Joanne

Abingdon, OX14 4RW

GB

SHAW, David

Abingdon, OX14 4RW

GB

STORCK, Pierre-Henri

Abingdon, OX14 4RW

GB

STUDLEY, John

Abingdon, OX14 4RW

GB

TWIN, Heather

Abingdon, OX14 4RW

GB

(74) "PETOŠEVIĆ" d.o.o. Sarajevo
Blažujski drum 2C 71210 Ilidža
BA**(54) SPOJEVI KORISNI KAO INHIBITORI ATR KINAZE**

(57)

1. Spoj, naznačeno time, što ima formulu I-C-79:

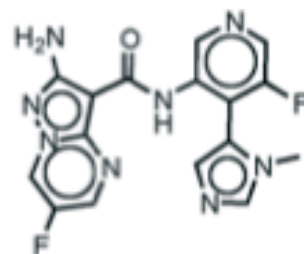

I-C-79

ili njegova farmaceutski prihvatljiva sol.

Broj ostalih patentnih zahtjeva: 23

(11) BA/EP3684333(21) **E04786** (22) 2025-05-16

(26) SR

(31) 201762561629 P (32) 2017-09-21 (33) US
201762564951 P 2017-09-28 US
(96) 18783228.2 2018-09-18

(97) 2020-07-29

(51) **A61K 9/00 (2006.01), A61K 47/12 (2006.01), A61K 47/26 (2006.01), A61K 47/36 (2006.01), A61K 47/38 (2006.01), A61K 9/48 (2006.01), A61K 31/4745 (2006.01), A61P 25/00 (2006.01)**(73) NEUROCRINE BIOSCIENCES, INC.
12780 El Camino Real San Diego, CA
92130
US(72) MOORE, Richard Alexander, Jr.
16348 Pinto Ridge Court San Diego,
California 92127
US
MCCLELLAND, Gregory A.
14029 Via Corsini San Diego, California
92128
US
O'BRIEN, Christopher F.
12780 El Camino Real San Diego, CA
92130
US(74) "PETOŠEVIĆ" d.o.o. Sarajevo
Blažujski drum 2C 71210 Ilidža
BA(54) **FORMULACIJA SA VISOKOM DOZOM
VALBENAZINA I KOMPOZICIJE,
POSTUPCI I KOMPLETI U VEZI SA NJOM**

(57)

1. Kompozicija koja obuhvata:
valbenazin ili njegovu farmaceutski prihvatljivu
so;
silicifikovanu mikrokristalnu celulozu;
izomalt;
hidroksipropil metilcelulozu;
delimično predgelatinizovani kukuruzni skrob; i
magnezijum-stearat.

Broj ostalih patentnih zahtjeva: 45

(11) BA/EP3246016(21) **E04788** (22) 2025-05-20

(26) SR

(31) 10171748 (32) 2010-08-03 (33) EP
(96) 17176635.5 2011-07-27

(97) 2017-11-22

(51) **A61K 9/00 (2006.01), A61K 9/14 (2006.01),
A61K 31/44 (2006.01), A61P 11/06 (2006.01), A61P 11/00 (2006.01), A61P 43/00 (2006.01)**(73) Chiesi Farmaceutici S.p.A.
Via Palermo, 26/A, 43122 Parma
IT(72) COCCONI, Daniela
c/o CHIESI FARMACEUTICI S.p.A. Via
Palermo, 26/A 43122 PARMA
IT
SCHIARETTI, Francesca
c/o CHIESI FARMACEUTICI S.p.A. Via
Palermo, 26/A 43122 PARMA
IT
BILZI, Roberto
c/o CHIESI FARMACEUTICI S.p.A. Via
Palermo, 26/A 43122 PARMA
IT(74) DRAGAN MIĆUNOVIĆ
Branilaca Sarajeva 10, 71000 Sarajevo
BA(54) **FORMULACIJA SUVOG PRAHA KOJA
SADRŽI INHIBITOR FOSFODIESTERAZE**

(57)

1. Formulacija suvog praha za inhalaciju koja sadrži
čestice jedinjenja opšte formule (I) kao (-) enantiomer,

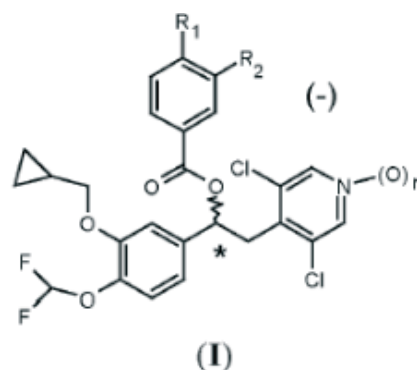

pri čemu je:

n 0 ili 1;

R₁ i R₂ mogu biti isti ili različiti, i biraju se iz grupe koja obuhvata:

- linearni ili razgranati (C₁–C₆) alkil, opciono supstituisan sa jednim ili više atoma halogena;
- OR₃, pri čemu je R₃ linearni ili razgranati (C₁–C₆) alkil, opciono supstituisan jednim ili više atoma halogena ili C₃–C₇ cikloalkil grupama; i
- HNSO₂R₄, pri čemu je R₄ linearni ili razgranati (C₁–C₄) alkil, opciono supstituisan sa jednim ili više atoma halogena,

pri čemu je bar jedan od R₁ i R₂ HNSO₂R₄; i čestice napravljene od fiziološki prihvatljivog, farmakološki inertnog čvrstog nosača; pri čemu je srednji maseni prečnik čestica jedinjenja formule (I) manji od 10 mikrometara, meren laserskom difrakcijom.

Broj ostalih patentnih zahtjeva: 21

(11) **BA/EP4098256**

(21) **E04789** (22) 2025-05-22

(26) SR

(31) 139672 P (32) 2008-12-22 (33) US
218530 P 2009-06-19 US
246715 P 2009-09-29 US

(96) 22187007.4 2009-12-21

(97) 2022-12-07

(51) **A61K 31/137 (2006.01), A61P 37/00 (2006.01), A61P 37/06 (2006.01), A61K 31/135 (2006.01), A61K 31/138 (2006.01), A61K 31/661 (2006.01)**

(73) Novartis AG
Lichtstrasse 35 4056 Basel
CH

(72) SCHMOUDER, Robert
East Hanover
US
DUMORTIER, Thomas
Basel
CH
DAVID, Olivier
Basel
CH
LOOBY, Michael
Basel
CH

(74) "PETOŠEVIĆ" d.o.o. Sarajevo
Blažujski drum 2C 71210 Ilidža
BA

(54) **REŽIM DOZIRANJA AGONISTA RECEPTORA S1P**

(57)

1. Upotreba modulatora ili agonista receptora S1P koji signalizira kao agonist na jednom ili više receptora S1P i koji je selektivan za receptor i koji indukuje negativan hronotropni efekat u srčanom ritmu u proizvodnji leka za lečenje autoimune bolesti izabrane iz multiple skleroze, polimiozitisa, lupus nefritisa, reumatoidnog artritisa, inflamatorne bolesti creva i psorijaze, pri čemu se dati lek primenjuje na način da tokom početnog perioda lečenja doza bude niža od standardne dnevne doze i da se doza povećava postepeno, ili samo jednom, sve dok se ne dostigne standardna dnevna doza, a nakon toga se tretman nastavlja sa standardnom dnevnom dozom datog modulatora ili agonista receptora

S1P, pri čemu je početni period lečenja tokom koga se modulator ili agonist receptora S1P daje u dozi nižoj od standardne dnevne doze 7 dana, tako da je na dan primene standardne dnevne doze datog modulatora ili agonista receptora S1P smanjenje srčane frekvencije ograničeno na približno 2 otkucaja u minuti ili manje.

Broj ostalih patentnih zahtjeva: 1

(11) **BA/EP3458449**

(21) **E04790** (22) 2025-05-23

(26) SR

(31) 201662339773 P (32) 2016-05-20 (33) US
201662432152 P 2016-12-09 US
(96) 17726487.6 2017-05-19

(97) 2019-03-27

(51) **C07D 417/12 (2006.01), A61P 25/08
(2006.01), A61K 31/427 (2006.01)**

(73) Xenon Pharmaceuticals Inc.
200-3650 Gilmore Way Burnaby, British
Columbia V5G 4W8
CA

(72) ANDREZ, Jean-Christophe
200 - 3650 Gilmore Way Burnaby British
Columbia V5G 4W8
CA

BURFORD, Kristen Nicole
200 - 3650 Gilmore Way Burnaby British
Columbia V5G 4W8
CA

CHOWDHURY, Sultan
200 - 3650 Gilmore Way Burnaby British
Columbia V5G 4W8
CA

COHEN, Charles Jay
200 - 3650 Gilmore Way Burnaby British
Columbia V5G 4W8
CA

DEHNHARDT, Christoph Martin
200 - 3650 Gilmore Way Burnaby British
Columbia V5G 4W8
CA

DEVITA, Robert Joseph
200 - 3650 Gilmore Way Burnaby British
Columbia V5G 4W8
CA

EMPFIELD, James Roy
200 - 3650 Gilmore Way Burnaby British
Columbia V5G 4W8
CA

FOCKEN, Thilo
200 - 3650 Gilmore Way Burnaby British
Columbia V5G 4W8
CA

GRIMWOOD, Michael Edward
200 - 3650 Gilmore Way Burnaby British
Columbia V5G 4W8
CA

HASAN, Syed Abid
200 - 3650 Gilmore Way Burnaby British
Columbia V5G 4W8

CA

JOHNSON, James Philip Jr.
200 - 3650 Gilmore Way Burnaby British
Columbia V5G 4W8

CA

ZENOVA, Alla Yurevna
200 - 3650 Gilmore Way Burnaby British
Columbia V5G 4W8

CA

(74) "PETOŠEVIĆ" d.o.o. Sarajevo
Blažujski drum 2C 71210 Ilidža
BA

(54) **JEDINJENJA BENZENSULFONAMIDA
I NJIHOVA UPOTREBA KAO
TERAPEUTSKA SREDSTVA**

(57)

1. Jedinjenje koje je:
(S)-4-((1-benzilpirilidin-3-il)(metil)
amino)-2-fluor-5-metil-N-(tiazol-4-il)
benzensulfonamid;
ili njegova farmaceutski prihvatljiva so ili
solvat.

Broj ostalih patentnih zahtjeva: 11

**OBJAVLJIVANJE ZAHTJEVA ZA KONSEZUALNI PATENT
OBJAVLJIVANJE ZAHTJEVA ZA KONSEZUALNI PATENT
OBJAVLJIVANJE ZAHTJEVA ZA KONSEZUALNI PATENT**

Datum podnošenja: **2025-03-14**

Broj službenog glasnika u kojem je objavljena prijava patenta: **3/2024**

(21) **BAP233519A**

(51) **A61F; A61F 2/00**

(75) HALILOVIĆ, Emsad
Gradačaka 44, 71000 Sarajevo
BA

(74) ADI KRĐALIĆ
Maršala Tita 28/IV, 71000 Sarajevo
BA

(54) H DREN ZA BILIJARNU DRENAŽU

Datum podnošenja: **2025-03-14**

Broj službenog glasnika u kojem je objavljena prijava patenta: **3/2024**

(21) **BAP233520A**

(51) **F0 3/06**

(75) VESELINOVIĆ, Zoran
Veliko Palančište b.b., 79100 Prijedor
BA

**(54) VJETROTURBINA NA VERTIKALNOJ
OSOVINI SA SAMOPODESIVIM
LOPATICAMA**

Datum podnošenja: **2025-03-14**

Broj službenog glasnika u kojem je objavljena prijava patenta: **3/2024**

(21) **BAP233521A**

(51) **F03B 3/12**

(75) VESELINOVIĆ, Zoran
Veliko Palančište b.b., 79100 Prijedor
BA

**(54) HIDROTURBINA NA VERTIKALNOJ
OSOVINI SA SAMOPODEŠIVIM
LOPATICAMA**

Datum podnošenja: **2025-04-14**

Broj službenog glasnika u kojem je objavljena prijava patenta: **4/2024**

(21) **BAP233533A**

(51) **G02C 11/00**

(75) GURIĆ, Osman
Batuški Gaj III, 70240 Gornji Vakuf-Uskoplje
BA

(54) MAGNETNI ČISTAČ NAOČALA

Datum podnošenja: **2025-04-17**

Broj službenog glasnika u kojem je objavljena prijava patenta: **1/2025**

(21) **BAP233540A**

(51) **H02**

(75) NOVKOVIĆ, Ljubo
Ulica Ladislava Šabana 2, 10360 Sesvete,
Zagreb
HR

**(54) DVOTURBINSKI MOTOR PNEUMATSKE-
MAGNETSKE ENERGIJE**

Datum podnošenja: **2025-04-17**

Broj službenog glasnika u kojem je objavljena prijava patenta: **1/2025**

(21) **BAP233542A**

(51) **H02**

(75) NOVKOVIĆ, Ljubo
Ulica Ladislava Šabana 2, 10360 Sesvete,
Zagreb
HR

**(54) UREĐAJ TORZIONI GRAVITACIJSKE
KRUŽNE ENERGIJE**

OBJAVA PROMJENA
ОБЈАВА ПРОМЈЕНА
OBJAVA PROMJENA

E00183

EP1758555

Vrsta promjene

Naziv i adresa

Datum promjene

2025-05-08

Stari podatak

BIRKEN GMBH, Am Eichhof, 75223 Niefern-
Öschelbronn, DE

Novi podatak

Birken AG, Streiflingsweg 11, 75223 Niefern-
Öschelbronn, DE

E00183

EP1758555

Vrsta promjene

Naziv

Datum promjene

2025-05-08

Stari podatak

Birken AG, Streiflingsweg 11, 75223 Niefern-
Öschelbronn, DE

Novi podatak

AmrytAG, Streiflingsweg 11, 75223 Niefern-
Öschelbronn, DE

E00183

EP1758555

Vrsta promjene

Naziv

Datum promjene

2025-05-08

Stari podatak

AmrytAG, Streiflingsweg 11, 75223 Niefern-
Öschelbronn, DE

Novi podatak

Amryt GMBH, Streiflingsweg 11, 75223 Niefern-
Öschelbronn, DE

E00205

EP1778012

Vrsta promjene

Adresa

Datum promjene

2025-04-14

Stari podatak

FMC IP Technology GmbH, Industrieplatz 1c/
Mittelbau, 8212 Neuhausen, CH

Novi podatak

FMC IP Technology GmbH, Industrieplatz 1c,
8212 Neuhausen am Rheinfall, CH

E01032

EP2263458

Vrsta promjene

Adresa

Datum promjene

2025-04-14

Stari podatak

FMC IP Technology GmbH, Industrieplatz 1c/
Mittelbau, 8212 Neuhausen, CH

Novi podatak

FMC IP Technology GmbH, Industrieplatz 1c,
8212 Neuhausen am Rheinfall, CH

E01364

EP2462124

Vrsta promjene

Adresa

Datum promjene

2025-04-14

Stari podatak

FMC IP Technology GmbH, Industrieplatz 1c/
Mittelbau, 8212 Neuhausen, CH

Novi podatak

FMC IP Technology GmbH, Industrieplatz 1c,
8212 Neuhausen am Rheinfall, CH

E02944

EP2500014

Vrsta promjene

Adresa

Datum promjene

2025-04-07

Stari podatak

Debiopharm International SA, Chemin Messidor
5-7, Forum "après-demain", Case postale 5911,
1002 Lausanne, CH

Novi podatak

Debiopharm International SA, Chemin Messidor
5-7, Forum "après-demain", 1006 Lausanne, CH

PRENOS PRAVA-PRENOS PRAVA-ΠΡΕΝΟΣ ΠΡΑΒΑ

E02731

EP2238172

Datum ugovora

2025-04-24

Opseg prenosa prava

U cijelosti

Nosilac

Genentech, Inc., 1 DNA Way, South San Francisco, CA 94080, US

Sticalac

F. Hoffmann-La Roche AG, Grenzacherstrasse 124, 4070 Basel, CH

E03473

EP2816898

Datum ugovora

2022-12-01

Opseg prenosa prava

U cijelosti

Nosilac

Boehringer Ingelheim Animal Health USA Inc., 3239 Satellite Boulevard, Bldg. 500, Duluth, GA 30096, US

Sticalac

Boehringer Ingelheim Vetmedica GmbH, Binger Strasse 173, 55216 Ingelheim am Rhein, DE

E03558

EP3041489

Datum ugovora

2025-04-15

Opseg prenosa prava

U cijelosti

Nosilac

Sofar SPA, Via Firenze 40, 20060 Trezzano Rosa (MI), IT

Sticalac

Alfasigma S.p.A., Via Ragazzi del '99 n. 5, 40133 Bologna, IT

E03894

EP3401335

Datum ugovora

2025-04-24

Opseg prenosa prava

U cijelosti

Nosilac

Genentech, Inc., 1 DNA Way, South San Francisco, CA 94080, US

Sticalac

F. Hoffmann-La Roche AG, Grenzacherstrasse 124, 4070 Basel, CH

E04206

EP3439637

Datum ugovora

2025-04-15

Opseg prenosa prava

U cijelosti

Nosilac

SOFAR S.p.A., Via Firenze, 40, 20060 Trezzano Rosa (MI), IT

Sticalac

Alfasigma S.p.A., Via Ragazzi del '99 n. 5, 40133 Bologna, IT

PRESTANAK PRAVA-PRESTANAK PRAVA ПРЕСТАНАК ПРАВА

BAP193310

Datum prestanka važenja

2024-04-23

Razlog

Prestanak važenja patenta (zbog neplaćanja održavanja)

BAP203357

Datum prestanka važenja

2024-05-11

Razlog

Prestanak važenja patenta (zbog neplaćanja održavanja)

BAP213444

Datum prestanka važenja

2021-10-28

Razlog

Zaključak o odbacivanju prijave patenta

BAP223457

Datum prestanka važenja

2022-01-05

Razlog

Zaključak o odbacivanju prijave patenta

BAP233511

Datum prestanka važenja

2023-02-17

Razlog

Zaključak o odbacivanju prijave patenta

BAP233516

Datum prestanka važenja

2023-03-13

Razlog

Zaključak o odbacivanju prijave patenta

BAP233518

Datum prestanka važenja

2023-03-20

Razlog

Zaključak o odbacivanju prijave patenta

E00162

Datum prestanka važenja

2025-05-18

Razlog

Patent istekao

E00729

Datum prestanka važenja

2025-03-24

Razlog

Patent istekao

E00749

Datum prestanka važenja

2025-03-19

Razlog

Patent istekao

E00789

Datum prestanka važenja

2024-11-06

Razlog

Prestanak važenja patenta (zbog neplaćanja održavanja)

E00838

Datum prestanka važenja

2025-04-27

Razlog

Patent istekao

E00940**Datum prestanka važenja**

2025-05-19

Razlog

Patent istekao

E01071**Datum prestanka važenja**

2024-09-11

Razlog

Prestanak važenja patenta (zbog neplaćanja održavanja)

E01078**Datum prestanka važenja**

2025-03-07

Razlog

Patent istekao

E01133**Datum prestanka važenja**

2024-11-02

Razlog

Prestanak važenja patenta (zbog neplaćanja održavanja)

E01228**Datum prestanka važenja**

2025-03-10

Razlog

Patent istekao

E01395**Datum prestanka važenja**

2025-03-24

Razlog

Patent istekao

E01644**Datum prestanka važenja**

2024-09-29

Razlog

Prestanak važenja patenta (zbog neplaćanja održavanja)

E01697**Datum prestanka važenja**

2024-10-24

Razlog

Prestanak važenja patenta (zbog neplaćanja održavanja)

E01957**Datum prestanka važenja**

2024-10-21

Razlog

Prestanak važenja patenta (zbog neplaćanja održavanja)

E01968**Datum prestanka važenja**

2024-10-30

Razlog

Prestanak važenja patenta (zbog neplaćanja održavanja)

E02046**Datum prestanka važenja**

2024-11-09

Razlog

Prestanak važenja patenta (zbog neplaćanja održavanja)

E02126**Datum prestanka važenja**

2024-09-28

Razlog

Prestanak važenja patenta (zbog neplaćanja održavanja)

E02172**Datum prestanka važenja**

2025-05-12

Razlog

Patent istekao

E02178**Datum prestanka važenja**

2025-05-18

Razlog

Patent istekao

E02208**Datum prestanka važenja**

2024-11-12

Razlog

Prestanak važenja patenta (zbog neplaćanja održavanja)

E02311**Datum prestanka važenja**

2024-10-16

Razlog

Prestanak važenja patenta (zbog neplaćanja održavanja)

E02387**Datum prestanka važenja**

2024-11-01

Razlog

Prestanak važenja patenta (zbog neplaćanja održavanja)

E02405**Datum prestanka važenja**

2007-07-31

Razlog

Prestanak važenja patenta po prigovoru pred EPO-om

E02438**Datum prestanka važenja**

2025-05-18

Razlog

Patent istekao

E02708**Datum prestanka važenja**

2025-03-30

Razlog

Patent istekao

E02721**Datum prestanka važenja**

2024-09-14

Razlog

Prestanak važenja patenta (zbog neplaćanja održavanja)

E02805**Datum prestanka važenja**

2025-05-18

Razlog

Patent istekao

E02832**Datum prestanka važenja**

2024-10-17

Razlog

Prestanak važenja patenta (zbog neplaćanja održavanja)

E02920**Datum prestanka važenja**

2024-11-02

Razlog

Prestanak važenja patenta (zbog neplaćanja održavanja)

E02999**Datum prestanka važenja**

2024-09-23

Razlog

Prestanak važenja patenta (zbog neplaćanja održavanja)

E03130**Datum prestanka važenja**

2024-10-14

Razlog

Prestanak važenja patenta (zbog neplaćanja održavanja)

E03143**Datum prestanka važenja**

2024-09-17

Razlog

Prestanak važenja patenta (zbog neplaćanja održavanja)

E03195**Datum prestanka važenja**

2024-11-03

Razlog

Prestanak važenja patenta (zbog neplaćanja održavanja)

E03198**Datum prestanka važenja**

2025-03-01

Razlog

Patent istekao

E03213**Datum prestanka važenja**

2025-03-25

Razlog

Patent istekao

E03234**Datum prestanka važenja**

2024-09-30

Razlog

Prestanak važenja patenta (zbog neplaćanja održavanja)

E03235**Datum prestanka važenja**

2024-09-16

Razlog

Prestanak važenja patenta (zbog neplaćanja održavanja)

E03543**Datum prestanka važenja**

2024-09-28

Razlog

Prestanak važenja patenta (zbog neplaćanja održavanja)

E03547**Datum prestanka važenja**

2024-09-23

Razlog

Prestanak važenja patenta (zbog neplaćanja održavanja)

E03550**Datum prestanka važenja**

2024-10-28

Razlog

Prestanak važenja patenta (zbog neplaćanja održavanja)

E03967**Datum prestanka važenja**

2024-10-02

Razlog

Prestanak važenja patenta (zbog neplaćanja održavanja)

E04003**Datum prestanka važenja**

2024-11-01

Razlog

Prestanak važenja patenta (zbog neplaćanja održavanja)

E04008**Datum prestanka važenja**

2024-11-15

Razlog

Prestanak važenja patenta (zbog neplaćanja održavanja)

E04070**Datum prestanka važenja**

2024-10-30

Razlog

Prestanak važenja patenta (zbog neplaćanja održavanja)

E04167**Datum prestanka važenja**

2024-08-30

Razlog

Prestanak važenja patenta (zbog neplaćanja održavanja)

E04191**Datum prestanka važenja**

2013-05-21

Razlog

Prestanak važenja patenta po prigovoru pred EPO-om

E04303**Datum prestanka važenja**

2024-08-23

Razlog

Prestanak važenja patenta (zbog neplaćanja održavanja)

E04374**Datum prestanka važenja**

2024-09-06

Razlog

Prestanak važenja patenta (zbog neplaćanja održavanja)

E04412**Datum prestanka važenja**

2024-10-10

Razlog

Prestanak važenja patenta (zbog neplaćanja održavanja)

E04413**Datum prestanka važenja**

2024-11-12

Razlog

Prestanak važenja patenta (zbog neplaćanja održavanja)

E04447**Datum prestanka važenja**

2025-05-19

Razlog

Patent istekao

E04519**Datum prestanka važenja**

2025-03-24

Razlog

Patent istekao

PONOVA OBJAVA/PONOVA OBJAVA/ΠΟΝΟΒΗΑ ΟΒΪΑΒΑ

Prijevod izmijenjenih patentnih zahtjeva europskog patenta na bosanski/srpski/hrvatski jezik nakon prigovora (EPO)

(11) **BA/EP2500014**

(21) **E02944** (22) 2018-11-06

(26) SR

(31) 07109767 (32) 2007-06-06 (33) EP
PCT/IB2007/054372 2007-10-27 WO

(96) 12172232.6 2008-06-06

(97) 2012-09-19

(51) **A61K 9/16 (2006.01), A61K 47/34 (2006.01), A61K 38/09 (2006.01), A61K 9/19, A61K 9/00**

(73) Debiopharm International SA
Chemin Messidor 5-7, Forum "après-demain", 1006 Lausanne
CH

(72) Ducrey, Bertrand
Av. des Neuvilles 16 1920 Martigny
CH
Garrouste, Patrick
Rue de l'Autoroute 54A 1907 Saxon
CH
Curdy, Catherine
Muesmatweg 18 4123 Allschwil
CH
Bardet, Marie-Anne
Route du Very 2 1613 Maracon
CH
Porchet, Hervé
ch. du Midi 6 1053 Cugy
CH
Lundstrom, Eija
Route de Lavaux 49 1095 Lutry
CH
Heimgarten, Frédéric
Rue des Sugiez 16 2074 Marin-Epagnier
CH

(74) DRAGAN MIĆUNOVIĆ
Branilaca Sarajeva 10, 71000 Sarajevo
BA

(54) **FARMACEUTSKA KOMPOZICIJA SA SPORIM OSLOBAĐANJEM PRIPREMLJENA OD MIKROČESTICA**

(57)

1. Farmaceutska kompozicija pripremljena od mikročestica za sporo oslobađanje LHRH triptorelin agonista, **naznačena time, što** pomenuta kompozicija obuhvata mešavinu prve grupe mikročestica i druge grupe mikročestica, u kojoj su

a) mikročestice pomenute prve grupe mikrogranule izrađene od kopolimera PLGA tipa koji inkorporira triptorelin u obliku triptorelin pamoata; pri čemu pomenuti kopolimer obuhvata 85mol.% mlečne kiseline i ima inherentnu viskoznost od 0,66 dl/g, kako je izmereno u hloroformu na 25°C i pri koncentraciji polimera od 0,5 g/dL;

b) mikročestice pomenute druge grupe mikrogranule izrađene od kopolimera PLGA tipa koji inkorporira triptorelin u obliku triptorelin pamoata i koji neku količinu mlečne kiseline od 75mol.% i koji ima inherentnu viskoznost od 0,65 dl/g, kako je izmereno u hloroformu na 25°C i pri koncentraciji polimera od 0,5 g/dL;

pri čemu mikročestice pomenute prve grupe dalje imaju distribuciju veličine definisanu kako sledi:

- D (v, 0,1) je 20,5 mikrometara,
- D (v, 0,5) je 51,7 mikrometara,
- D (v, 0,9) je 96,9 mikrometara

pri čemu mikročestice pomenute druge grupe dalje imaju distribuciju veličine definisanu kako sledi:

- D (v, 0,1) je 23 mikrometra,
- D (v, 0,5) je 55 mikrometara,
- D (v, 0,9) je 99 mikrometara

i pri čemu se triptorelin oslobađa u značajnoj količini unutar nekoliko sati nakon injektovanja u subjekta, a zatim pokazuje konstantno i značajno oslobađanje do 6 meseci nakon injektovanja.

Broj ostalih patentnih zahtjeva: 2

Ponovno štampanje kompletnog BA-T dokumenta(11) **BA/EP3986890**(21) **E04455** (22) 2023-11-22

(26) HR

(31) 201962863199 P (32) 2019-06-18 (33) US

201962953223 P 2019-12-24 US

202063025278 P 2020-05-15 US

(96) 20743773.2 2020-06-16

(97) 2022-04-27

(51) **C07D 413/06 (2006.01), A61K 31/41 (2006.01), A61K 31/4192 (2006.01), A61K 31/4402 (2006.01), A61K 31/497 (2006.01), A61K 31/506 (2006.01), A61P 35/00 (2006.01)**(73) Pfizer Inc.
66 Hudson Boulevard East, New York, NY
10001-2192
US
CTXT PTY LTD
305 Grattan Street, Parkville Melbourne,
VIC 3000
AU(72) BOZIKIS, Ylva, Elisabet, Bergman
c/o Monash Institute of Pharmaceutical
Sciences 381 Royal Parade Parkville,
Victoria 3052
AU
BRODSKY, Oleg
c/o Pfizer Inc. 10777 Science Center Drive
San Diego, California 92121
US
CAMERINO, Michelle, Ang
c/o Monash Institute of Pharmaceutical
Sciences 381 Royal Parade Parkville,
Victoria 3052
AU
GREASLEY, Samantha Elizabeth
c/o Pfizer Inc. 10777 Science Center Drive
San Diego, California 92121
US
HOFFMAN, Robert Louis
c/o Pfizer Inc. 10777 Science Center Drive
San Diego, California 92121
US
KUMPF, Robert Arnold
c/o Pfizer Inc. 10777 Science Center Drive
San Diego, California 92121
US
KUNG, Pei-Peic/o Pfizer Inc. 10777 Science Center Drive
San Diego, California 92121
USRICHARDSON, Paul Francis
c/o Pfizer Inc. 10777 Science Center Drive
San Diego, California 92121
USSTUPPLE, Paul, Anthony
c/o Monash Institute of Pharmaceutical
Sciences 381 Royal Parade Parkville,
Victoria 3052
AUSUTTON, Scott Channing
c/o Pfizer Inc. 10777 Science Center Drive
San Diego, California 92131
US(74) "INTELBIRO" d.o.o.
M.H. Uskufije 3, 71000 Sarajevo
BA(54) **DERIVATI
BENZIZOKSAZOLSULFONAMIDA**

(57)

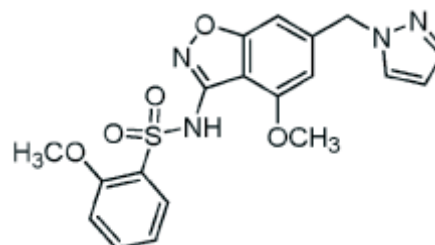
Spoj, **naznačen time** što je

ili njegova farmaceutski prihvatljiva sol.

Broj ostalih patentnih zahtjeva: 19

Ponovno štampanje kompletnog BA-T dokumenta

(11) **BA/EP3740481**

(21) **E04613** (22) 2024-07-23

(26) HR

(31) 201862619643 P (32) 2018-01-19 (33) US

201862745724 P 2018-10-15 US

(96) 19703917.5 2019-01-18

(97) 2020-11-25

(51) **C07D403/12, C07D413/14, C07D231/14, C07D401/12, C07D413/04, C07D413/12, C07D417/12, C07D271/06, A61P9/04, A61K31/4196**

(73) Cytokinetics, Inc.

350 Oyster Point Blvd South San Francisco

CA 94080

US

(72) CHUANG, Chihyuan

460 Bayview Avenue Milbrae, California

94030

US

MORGAN, Bradley P.

5948 Monzal Avenue Oakland, California

94611

US

VANDERWAL, Mark

6132 Johnston Drive Oakland, California

94611

US

WANG, Wenye

1028 The Dalles Avenue Sunnyvale,

California 94087

US

ASHCRAFT, Luke W.

668 Carolina Street San Francisco,

California 94107

US

(74) "STAM" d.o.o.

Sarači 77, 71000 Sarajevo

BA

(54) **ANALOZI DIHIDROBENZOFURANA I INDENA KAO INHIBITORI SRČANE SARKOMERE**

(57)

1. Spoj, naznačen time, da je predstavljen Formulom (I), ili njegova farmaceutski prihvatljiva sol:

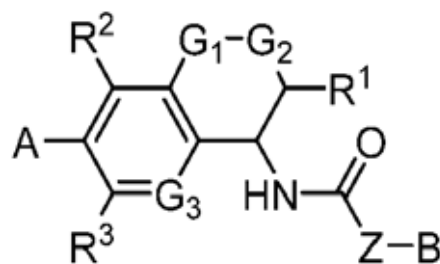

(I),

u kojoj:

G₁ je -CR₄R₅-;

G₂ je veza;

G₃ je -CR₈- ili -N-;

R₁, R₃, R₄, R₅, i R₈ su svaki neovisno H, C₁-C₆ alkil, halogen, ili hidroksil;

R₂ je H, C₂-C₆ alkil, halogen, ili hidroksil;

Z se bira iz skupine koju čine veza, C₁-C₆ alkil, -O-, -R_xO-, i -OR_y-;

A se bira iz skupine koju čine nesupstituirani fenil, i 5-člani ili 6-člani heteroaril koji sadrži najmanje jedan prstenasti N atom, pri čemu je 5-člani ili 6-člani heteroaril nesupstituiran ili supstituiran s jednim ili više R₁₀ supstituenata;

svaki R₁₀ se neovisno bira iz skupine koju čine -C(O)OCH₃, metil, etil, izopropil, difluorometil, ciklopropil, ciklobutil, i oksetanil, pri čemu je svaki metil, etil, i izopropil od R₁₀ neovisno nesupstituiran ili supstituiran s jednim ili više supstituenata neovisno odabranih iz skupine koja se sastoji od -OCH₃, -OH, i -OC(O)CH₃;

B se bira iz skupine koju čine H, C₁-C₆ alkil, cikloalkil, aril, heterocikloalkil, i

heteroaril, pri čemu je C₁-C₆ alkil, cikloalkil, aril, heterocikloalkil, ili heteroaril od B nesupstituiran ili supstituiran s jednim ili više R₁₁ supstituenata;

svaki R₁₁ se neovisno bira iz skupine koju čine supstituirani ili nesupstituirani heterocikloalkil, supstituirani ili nesupstituirani heteroaril, supstituirani ili nesupstituirani cikloalkil, supstituirani ili nesupstituirani aril, nesupstituirani

C₁-C₆ alkil, C₁-C₆ alkil supstituiran s jednim ili više R₁₂ supstituenata, supstituirani ili nesupstituirani C₂-C₆ alkenil, supstituirani ili nesupstituirani C₂-C₆ alkinil, halogen,

-OR_b, -C(O)R_c, -C(O)OR_d, okso, i -NR_eR_f;

svaki R₁₂ se neovisno bira iz skupine koju čine halogen, -OR_b, -C(O)R_g, -C(O)OR_h, i

-C(O)NR_iR_j;

svaki od R_b, R_c, R_d, R_e, R_f, R_g, R_h, **R_i** i R_j, neovisno je H ili C₁-C₆ alkil; i

svaki od R_x i R_y je C₁-C₆ alkil,

pri čemu kada je A nesupstituirani fenil, tada dio skupine -Z-B nije -OC(CH₃)₃ ili

1-etil-3-hidroksi-1,5-dihidro-2H-pirol-2-onil.

Broj ostalih patentnih zahtjeva: 29

Ponovno štampanje kompletnog BA-T dokumenta

(11) **BA/EP4219487**

(21) **E04737** (22) 2025-01-27

(26) HR

(31) 201862684696 P (32) 2018-06-13 (33) US
201962846944 P 2019-05-13 US
201962851206 P 2019-05-22 US

(96) 23155747.1 2019-06-11

(97) 2023-08-02

(51) **C07D 413/14 (2006.01), C07D 405/12 (2006.01), C07D 405/14 (2006.01), A61K 31/496 (2006.01), A61P 3/10 (2006.01)**

(73) Pfizer Inc.

66 Hudson Boulevard East New York, NY
10001-2192
US

(72) ASPNES, Gary Erik

88400 Biberach an der Riss
DE

BAGLEY, Scott W.
Groton, CT 06340
US

CURTO, John M.
Groton, CT 06340
US

EDMONDS, David James
Cambridge, MA 02139
US

FLANAGAN, Mark E.
Groton, CT 06340
US

FUTATSUGI, Kentaro
Cambridge, MA 02139
US

GRIFFITH, David A.
Cambridge, MA 02139
US

HUARD, Kim
Berkeley, CA 94703
US

LIAN, Yajing
Groton, CT 06340
US

LIMBERAKIS, Chris
Groton, CT 06340
US

LONDREGAN, Allyn T.
Groton, CT 06340
US

MATHIOWETZ, Alan M.
Cambridge, MA 02139
US
PIOTROWSKI, David W.
Groton, CT 06340
US
RUGGERI, Roger B.
Waterford, CT 06385
US

(74) "INTELBIRO" d.o.o.
M.H. Uskufije 3, 71000 Sarajevo
BA

(54) **AGONISTI RECEPTORA GLP-1 I
NJIHOVA UPOTREBA**

(57)

1. Spoj Formule I

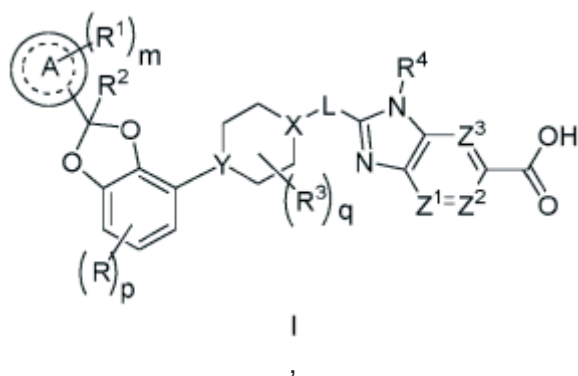

ili njegova farmaceutski prihvatljiva sol,
gdje

R je F, Cl ili -CN;

p je 0 ili 1;

Prsten A je fenil ili 6-eročlani heteroaril;

m je 0, 1, 2 ili 3;

svakog R₁ se neovisno bira između halogena, -CN, -C₁₋₃alkila ili -OC₁₋₃alkila, gdje je alkil u C₁₋₃alkilu i OC₁₋₃alkilu supstituiran s 0 do 3 F atoma;

R₂ je H ili -C₁₋₃alkil, gdje je alkil supstituiran s 0 do 1 OH;

svaki R₃ je neovisno F, -OH, -CN, -C₁₋₃alkil, -OC₁₋₃alkil ili -C₃₋₄cikloalkil, ili 2 R₃ se može ciklizirati zajedno kako bi tvorili -C₃₋₄spirocikloalkil, gdje alkil u C₁₋₃alkilu

i OC₁₋₃alkilu, cikloalkil ili spirocikloalkil može biti supstituiran koliko to valentnost dopušta s 0 do 3 F atoma i s 0 do 1 -OH;

q je 0, 1 ili 2;

X-L je N-CH₂, CHCH₂ ili ciklopropil;

Y je CH ili N;

R₄ je -C₁₋₃alkil, -C₀₋₃alkilen-C₃₋₆cikloalkil, -C₀₋₃alkilen-R₅ ili -C₁₋₃alkilen-R₆,

gdje navedeni alkil može biti supstituiran koliko to valentnost dopušta s 0 do 3 supstituenta, koje se neovisno bira između 0 do 3 F atoma i 0 do 1 supstituenta, kojeg se bira između -C₀₋₁alkilen-CN, -C₀₋₁alkilen-OR_o, -SO₂-N(R_N)₂, -C(O)-N(R_N)₂, -N(C=O)(R_N), te -N(R_N)₂, te

gdje navedeni alkilen i cikloalkil mogu biti neovisno supstituirani koliko to valentnost dopušta s 0 do 2 supstituenta, koje se neovisno bira između 0 do 2 F atoma i 0 do 1 supstituenta, kojeg se bira između -C₀₋₁alkilen-CN, -C₀₋₁alkilen-OR_o, te -N(R_N)₂;

R₅ je 4- do 6-eročlani heterocikloalkil, gdje navedeni heterocikloalkil može biti supstituiran s 0 do 2 supstituenta koliko to valentnost dopušta, koje se neovisno bira između:

0 do 1 okso (=O),

0 do 1 -CN,

0 do 2 F atoma, te

0 do 2 supstituenta, koje se neovisno bira između -C₁₋₃alkila i -OC₁₋₃alkila, gdje alkil u C₁₋₃alkilu i OC₁₋₃alkilu može biti supstituiran s 0 do 3 supstituenta koliko to valentnost dopušta, koje se neovisno bira između:

0 do 3 F atoma,

0 do 1 -CN, te

0 do 1 -OR_o;

R₆ je 5- do 6-eročlani heteroaril, gdje navedeni heteroaril može biti

supstituiran s 0 do 2 supstituenta koliko to valentnost dopušta, koje se neovisno bira između:

0 do 2 halogena,

0 do 1 supstituenta, kojeg se bira između $-OR_o$ and $-N(R_N)_2$, te

0 do 2 $-C_{1-3}$ alkila, gdje alkil može biti supstituiran s 0 do 3 supstituenta koliko to valentnost dopušta, koje se neovisno bira između:

0 do 3 F atoma, te

0 do 1 $-OR_o$;

svaki R_o je neovisno H ili $-C_{1-3}$ alkil, gdje C_{1-3} alkil može biti supstituiran s 0 do 3 F atoma;

svaki R_N je neovisno H ili $-C_{1-3}$ alkil;

svaki od Z_1 , Z_2 , te Z_3 je $-CR_z$, ili

jedan od Z_1 , Z_2 , te Z_3 je N, a druga dva su $-CR_z$; i

svaki R_z je neovisno H, F, Cl ili $-CH_3$;

naznačen time što je namijenjen upotrebi kao medikament.

Broj ostalih patentnih zahtjeva: 16

ZAHTEVI ZA IZDAVANJE SVJEDODŽBI
ЗАХТЈЕВИ ЗА ИЗДАВАЊЕ СВЈЕДОЏБИ
ZAHTEVI ZA IZDAVANJE SVJEDODŽBI

(21) **0064** (22) 2023-10-17
 (43) 2025-06-30
 (68) E01983
 (54) SUPSTITUIRANI 5-FLUORO-1H-PIRAZOLOPIRIDINI I NJIHOVA UPORABA

(95) VERICIGVAT

(92) 04-07.3-1-1263/22; 2023-09-01; BA

(71) Adverio Pharma GmbH
Kaiser-Wilhelm-Allee 1 51373 Leverkusen
DE(74) "LINEA SERVICES" d.o.o.
Maršala Tita 29/IV, 71000 Sarajevo
BA

(21) **0065** (22) 2024-01-18
 (43) 2025-06-30

(68) E01264

(54) INHIBITORI PROTEINSKIH KINAZA

(95) ABEMACIKLIB ILI NJEGOVA**FARMACEUTSKI PRIHVATLJIVA SOL**

(92) 04-07.3-1-10140/22; 2023-10-10; BA

(71) Eli Lilly and Company
Lilly Corporate Center, Indianapolis,
IN 46285
US(74) "INTELBIRO" d.o.o.
M.H. Uskufije 3, 71000 Sarajevo
BA

(21) **0066** (22) 2024-02-12
 (43) 2025-06-30

(68) E02545

(54) DERIVATI PIROLO[2,3-d]PIRIMIDINA KAO
INHIBITORI JANUS KINAZA (JAK)**(95) ABROCITINIB**

(92) 04-07.3-1-2652/22; 2023-12-20; BA

(71) Pfizer Inc.
66 Hudson Boulevard East, New York,
NY 10001-2192
US(74) "INTELBIRO" d.o.o.
M.H. Uskufije 3, 71000 Sarajevo
BA

(21) **0067** (22) 2024-02-26
 (43) 2025-06-30

(68) E03167

(54) PRIPRAVCI KOJI SADRŽE PEG I
ASKORBAT

**(95) MAKROGOL 3350, NATRIJUM-
ASKORBAT, NATRIJUM SULFAT,
ASKORBINSKA KISELINA, NATRIJUM-
HLORID, KALIJUM HLORID I NJIHOVE
KOMBINACIJE ZAŠTIĆENE OSNOVNIM
PATENTOM**

(92) 04-07.3-1-7914/21; 2023-09-08; BA

(71) Norgine B.V.
Antonio Vivaldistraat 150 1083
HP Amsterdam
NL(74) DRAGAN MIĆUNOVIĆ
Branilaca Sarajeva 10, 71000 Sarajevo
BA

(21) **0068** (22) 2024-05-27
 (43) 2025-06-30

(68) E02533

(54) FUNGICIDNA JEDINJENJA I SMEŠE

**(95) OKSATIPIPROLIN ILI NJGOV
N-OKSID ILI SO I AMISULBROM**

(92) 12.03.3-330-464/24; 2024-03-04; BA

(71) Corteva Agriscience LLC
9330 Zionsville Road, Indianapolis,
IN 46268
US(74) "LINEA SERVICES" d.o.o.
Maršala Tita 29/IV, 71000 Sarajevo
BA

(21) 0069	(22) 2024-07-01	(71) Incyte Holdings Corporation 1801 Augustine Cut-Off Wilmington, DE 19803 US
	(43) 2025-06-30	(74) "LINEA SERVICES" d.o.o. Maršala Tita 29/IV, 71000 Sarajevo BA
(68) E01542		
(54) KRISTALNI SOLVATI DERIVATA (1S)- 1,5-ANHIDRO-1-C-(3-((FENIL) METIL) FENIL)-D-GLUCITOLA SA ALKOHOLIMA KAO SGLT2 INHIBITORI ZA LIJEČENJE DIJABETESA		
(95) DAPAGLIFLOZIN I NJEGOVE FARMACEUTSKI PRIHVATLJIVE SOLI		
(92) 04-07.3-1-8451/23; 2024-04-02; BA		
(71) AstraZeneca AB 151 85 Södertälje SE		
(74) "MSA IP" Hamdije Kapidžića 12, 71000 Sarajevo BA		
(21) 0070	(22) 2024-07-31	(71) Merck Sharp & Dohme LLC 126 East Lincoln Avenue, NJ 07065-0907, Rahway US
	(43) 2025-06-30	(74) "PETOŠEVIĆ" d.o.o. Sarajevo Blažujski drum 2C 71210 Ilidža BA
(68) E03256		
(54) SPOJEVI KOJI SU KOAGONISTI GIP I GLP-1		
(95) TIRZEPATID I NJEGOVE FARMACEUTSKI PRIHVATLJIVE SOLI		
(93) 04-07.3-1-12821/23; 2024-04-01;		
(71) Eli Lilly and Company Lilly Corporate Center, Indianapolis, IN 46285 US		
(74) "INTELBIRO" d.o.o. M.H. Uskufije 3, 71000 Sarajevo BA		
(21) 0071	(22) 2024-08-29	(71) Bial-Portela & CA, S.A. À Avenida da Siderurgia Nacional Apartado 19 4745-457 S. Mamede do Coronado PT
	(43) 2025-06-30	(74) "PETOŠEVIĆ" d.o.o. Sarajevo Blažujski drum 2C 71210 Ilidža BA
(68) E01075		
(54) IMIDAZOTRIAZINI I IMIDAZOPIRIMIDINI KAO INHIBITORI KINAZE		
(95) KAPMATINIB ILI NJEGOVA FARMACEUTSKI PRIHVATLJIVA SOL		
(92) 04-07.3-1-7386/22; 2024-04-09; BA		
(21) 0072	(22) 2024-09-12	(71) Merck Sharp & Dohme LLC 126 East Lincoln Avenue, NJ 07065-0907, Rahway US
	(43) 2025-06-30	(74) "PETOŠEVIĆ" d.o.o. Sarajevo Blažujski drum 2C 71210 Ilidža BA
(68) E01563		
(54) ANTAGONISTI PIPERIDINON KARBOKSAMID AZAINDAN CGRP RECEPTORA		
(95) ATOGEANT ILI NJEGOVA FARMACEUTSKI PRIHVATLJIVA SOL		
(92) 04-07.3-1-10665/23; 2024-04-10; BA		
(71) Merck Sharp & Dohme LLC 126 East Lincoln Avenue, NJ 07065-0907, Rahway US		
(74) "PETOŠEVIĆ" d.o.o. Sarajevo Blažujski drum 2C 71210 Ilidža BA		
(21) 0073	(22) 2024-09-20	(71) Bial-Portela & CA, S.A. À Avenida da Siderurgia Nacional Apartado 19 4745-457 S. Mamede do Coronado PT
	(43) 2025-06-30	(74) "PETOŠEVIĆ" d.o.o. Sarajevo Blažujski drum 2C 71210 Ilidža BA
(68) E03799		
(54) REŽIM PRIMJENE NITROKATEHOLA		
(95) OPIKAPON ILI NJEGOVE FARMAKOLOŠKI PRIHVATLJIVE SOLI, ESTERI, KARBAMATI I FOSFATI		
(92) 04-07.3-1-10834/21; 2024-03-27; BA		
(71) Bial-Portela & CA, S.A. À Avenida da Siderurgia Nacional Apartado 19 4745-457 S. Mamede do Coronado PT		
(74) "PETOŠEVIĆ" d.o.o. Sarajevo Blažujski drum 2C 71210 Ilidža BA		

(21) 0074	(22) 2024-11-27	(74) "ŽIVKO MIJATOVIĆ & PARTNERS" d.o.o. Sarajevo M.H. Uskufije 3, 71000 Sarajevo BA
	(43) 2025-06-30	
(68) E01491		
(54) JEDINJENJA KOJA MODULIRAJU ANDROGENI RECEPTOR		
(95) DAROLUTAMID		
(92) 04-07.3-1-12493/21; 2023-06-12; BA		
(71) Orion Corporation Orionintie 1 02200 Espoo FI		
(74) "PETOŠEVIĆ" d.o.o. Sarajevo Blažujski drum 2C 71210 Ilidža BA		
(21) 0075	(22) 2024-12-10	(74) "ŽIVKO MIJATOVIĆ & PARTNERS" d.o.o. Sarajevo M.H. Uskufije 3, 71000 Sarajevo BA
	(43) 2025-06-30	
(68) E02659		
(54) HIMERINI I HIBRIDNI POLIPEPTIDI FAKTORA VIII-FC, I POSTUPCI ZA NJIHOVU UPOTREBU		
(95) EFMOROKTOKOG ALFA		
(92) 04-07.3-1-3035/23; 2024-06-17; BA		
(71) Bioverativ Therapeutics Inc. 225 Second Avenue Waltham, MA 02451 US		
(74) "ŽIVKO MIJATOVIĆ & PARTNERS" d.o.o. Sarajevo M.H. Uskufije 3, 71000 Sarajevo BA		
(21) 0076	(22) 2025-01-16	(74) "LINEA SERVICES" d.o.o. Maršala Tita 29/IV, 71000 Sarajevo BA
	(43) 2025-06-30	
(68) E03485		
(54) DERIVATI 2-(2,4,5-SUPSTITUIRANOG- ANILNO)PIRIMIDINA KAO MODULATORI EGFR KORISNI ZA LIJEČENJE RAKA		
(95) OSIMERTINIB, OPCIONALNO U OBLIKU FARMACEUTSKI PRIHVATLJIVE SOLI		
(92) 04-07.3-1-10624/23; 2024-10-02; BA		
(71) AstraZeneca AB 151 85 Södertälje SE		
(21) 0077	(22) 2025-03-18	(74) "ŽIVKO MIJATOVIĆ & PARTNERS" d.o.o. Sarajevo M.H. Uskufije 3, 71000 Sarajevo BA
	(43) 2025-06-30	
(68) E03695		
(54) PIRAZOLI SUPSTITUISANI TRIFLUOROMETILOM KAO INHIBITORI HUMANOG KALIKREINA PLAZME		
(95) BEROTRALSTAT I NJEGOVE FARMACEUTSKE PRIHVATLJIVE SOLI		
(92) 04-07.3-1-12397/23; 2024-12-19; BA		
(71) Biocryst Pharmaceuticals, Inc. 4505 Emperor Blvd. Durham, North Carolina 27703 US		
(74) "PETOŠEVIĆ" d.o.o. Sarajevo Blažujski drum 2C 71210 Ilidža BA		
(21) 0078	(22) 2025-05-07	(74) "LINEA SERVICES" d.o.o. Maršala Tita 29/IV, 71000 Sarajevo BA
	(43) 2025-06-30	
(68) E02753		
(54) ANTAGONISTIČKO ANTITELO SPECIFIČNO ZA PEPTID KOJI JE U VEZI SA GENOM ZA KALCITONIN		
(95) FREMANEZUMAB		
(92) 04-07.3-1-11889/23; 2025-02-03; BA		
(71) Teva Pharmaceuticals International GmbH Schlüsselstrasse 12 8645 Jona CH		

**ODBIJANJE ZAHTJEVA ZA IZDAVANJE SVJEDODŽBI
ODBIJAŃE ЗАХТЈЕВА ЗА ИЗДАВАЊЕ СВЈЕДОЏБИ
ODBIJANJE ZAHTJEVA ZA IZDAVANJE SVJEDODŽBI**

(21) **0042** (22) 2019-01-11
(43) 2025-06-30

(68) E02887

(54) PROTUVIRUSNA TERAPIJA

(95) **ABAKAVIR, DOLUTEGRAVIR,
LAMIVUDIN**

(92) 04-07.3-1-9351/17; 2018-05-23; BA

(71) VIIV Healthcare Company
251 Little Falls Drive Wilmington,
DE 19808
US

(74) "INTELBIRO" d.o.o.
M.H. Uskufije 3, 71000 Sarajevo
BA
Datum donošenja rješenja: 2025-03-27

(21) **0045** (22) 2019-10-10
(43) 2025-06-30

(68) E03197

(54) ANTI-CD38 PLUS KORTIKOSTEROIDNI
PLUS NE-KORTIKOSTEROIDNI
HEMOTERAPEUTIK ZA TRETIRANJE
TUMORA

(95) **DARATUMUMAB, BORTEZOMIB I
DEKSAMETAZON**

(92) 04-07.3-1-9054/16; 2018-01-03; BA

(71) Genmab A/S
Kalvebod Brygge 43 1560 Copenhagen V
DK

(74) "LINEA SERVICES" d.o.o.
Maršala Tita 29/IV, 71000 Sarajevo
BA
Datum donošenja rješenja: 2025-05-23

(21) **0046** (22) 2019-10-10
(43) 2025-06-30

(68) E03197

(54) ANTI-CD38 PLUS KORTIKOSTEROIDNI
PLUS NE-KORTIKOSTEROIDNI
HEMOTERAPEUTIK ZA TRETIRANJE
TUMORA

(95) **DARATUMUMAB, LENALIDOMID I
DEKSAMETAZON**

(92) 04-07.3-9054/16; 2018-01-03; BA

(71) Genmab A/S
Kalvebod Brygge 43 1560 Copenhagen V
DK

(74) "LINEA SERVICES" d.o.o.
Maršala Tita 29/IV, 71000 Sarajevo
BA
Datum donošenja rješenja: 2025-06-03

(21) **0048** (22) 2019-10-10
(43) 2025-06-30

(68) E03197

(54) ANTI-CD38 PLUS KORTIKOSTEROIDNI
PLUS NE-KORTIKOSTEROIDNI
HEMOTERAPEUTIK ZA TRETIRANJE
TUMORA

(95) **DARATUMUMAB, BORTEZOMIB,
MELFALAN I PREDNIZON**

(92) 04-07.3-1-9054/16; 2018-01-03; BA

(71) Genmab A/S
Kalvebod Brygge 43 1560 Copenhagen V
DK

(74) "LINEA SERVICES" d.o.o.
Maršala Tita 29/IV, 71000 Sarajevo
BA
Datum donošenja rješenja: 2025-06-03

**RJEŠENJE O IZDAVANJU SVJEDODŽBI
RJEŠENJE O IZDAVANJU SVJEDODŽBI
RJEŠENJE O IZDAVANJU SVJEDODŽBI**

(21) **0052** (22) 2021-10-15
(43) 2025-06-30

(68) E03298

(54) PARAZITICIDNE KOMBINACIJE
SPIROCIKLIČNOG IZOKSAZOLINA

(95) **SAROLANER, MOKSIDEKTIN,
PIRANTEL (U OBLIKU EMBONATA)**

(92) UP-I-06-2-20/21-278/21 J.B.;
2021-05-04; BA

(71) Zoetis Services LLC
10 Sylvan Way Parsippany, NJ 07054
US

(74) "INTELBIRO" d.o.o.
M.H. Uskufije 3, 71000 Sarajevo
BA

(11) SDZ20250052 2025-04-15

(94) 2036-05-05

(73) Zoetis Services LLC
10 Sylvan Way Parsippany, NJ 07054
US

(21) **0053** (22) 2022-03-07
(43) 2025-06-30

(68) E02533

(54) FUNGICIDNA JEDINJENJA I SMEŠE

(95) **OKSATIPIPROLIN ILI NJEGOV
N-OKSID ILI SO I ZOKSAMID**

(92) 12.03.3-330-1967/21; 2021-09-09; BA

(71) Corteva Agriscience LLC
9330 Zionsville Road Indianapolis,
IN 46268 US

(74) "LINEA SERVICES" d.o.o.
Maršala Tita 29/IV, 71000 Sarajevo
BA

(11) SDZ20250053 2025-04-21

(94) 2033-10-24

(73) Corteva Agriscience LLC
9330 Zionsville Road Indianapolis, IN
46268 US

(21) **0054** (22) 2022-04-08
(43) 2025-06-30

(68) E00856

(54) ANTI-CD79B ANTITIJELA I
IMUNOKONJUGATI I METODEDE NJIHOVE
UPOTREBE

(95) **POLATUZUMAB VEDOTIN**

(92) 04-07.3-1-838/20; 2021-10-29; BA

(71) Genentech, Inc.
1 DNA Way, South San Francisco,
CA 94080
US

(74) "PETOŠEVIĆ" d.o.o. Sarajevo
Blažujski drum 2C 71210 Ilidža
BA

(11) SDZ20250054 2025-05-23

(94) 2033-07-16

(73) Genentech, Inc.
1 DNA Way, South San Francisco,
CA 94080
US

(21) **0056** (22) 2022-06-02
(43) 2025-06-30

(68) E03667

(54) PARAZITICIDNE KOMPOZICIJE KOJE
SADRŽE IZOKSAZOLIN AKTIVNI AGENSI,
POSTUPAK I NJIHOVE PRIMJENE

(95) **ESAFOKSOLANER, EPRINOMEKTIN I
PRAZIKVANTEL**

(92) UP-I-06-2-20/21-2777/21 J.B.;
2021-12-29; BA

(71) Boehringer Ingelheim Animal Health USA
Inc.3239 Satellite Boulevard, Bldg. 500
Duluth, GA 30096
US

(74) "LINEA SERVICES" d.o.o.
Maršala Tita 29/IV, 71000 Sarajevo
BA

(11) SDZ20250056 2025-04-23

(94) 2036-12-30

(73) Boehringer Ingelheim Animal Health USA

Inc.3239 Satellite Boulevard, Bldg. 500
Duluth, GA 30096
US

(21) **0059** (22) 2023-03-03
(43) 2025-06-30

(68) E02533

(54) FUNGICIDNA JEDINJENJA I SMEŠE

(95) **OKSATIPIPROLIN ILI NJEGOV**

N-OKSID ILI SO I MANDIPROPAMID

(92) 12.03.3-330-1792/22; 2022-09-12; BA

(71) Corteva Agriscience LLC
9330 Zionsville Road, Indianapolis,
IN 46268
US

(74) "LINEA SERVICES" d.o.o.
Maršala Tita 29/IV, 71000 Sarajevo
BA

(11) SDZ20250059 2025-04-22

(94) 2033-10-24

(73) Corteva Agriscience LLC
9330 Zionsville Road, Indianapolis,
IN 46268
US

(21) **0060** (22) 2023-05-12

(43) 2025-06-30

(68) E02215

(54) ANTI-C5 ANTITELA SA POBOLJŠANOM
FARMAKOKINETIKOM

(95) **RAVULIZUMAB**

(92) 04-07.3-1-3263/21; 2022-12-09; BA

(71) Alexion Pharmaceuticals, Inc.
352 Knotter Drive Cheshire, CT 06410
US

(74) "PETOŠEVIĆ" d.o.o. Sarajevo
Blažujski drum 2C 71210 Ilidža
BA

(11) SDZ20250060 2025-04-08

(94) 2037-12-10

(73) Alexion Pharmaceuticals, Inc.
352 Knotter Drive Cheshire, CT 06410
US

(21) **0057** (22) 2022-08-30

(43) 2025-06-30

(68) E01898

(54) DERIVATI 1-5-((HETEROARILTIAZOL-
2-IL)AMINOKARBONIL)PIROLIDIN-
2-KARBOKSAMIDA KAO INHIBITORI
FOSFATIDILINOZITOL 3-KINAZE
(PI3K) KORISNI U TRETMANU
PROLIFERATIVNIH OBOLJENJA

(95) **ALPELISIB ILI NJEGOVA SO**

(92) 04-07.3-1-792/21; 2022-07-08; BA

(71) Novartis AG
Lichtstrasse 35, 4056 Basel
CH

(74) DRAGAN MIĆUNOVIĆ
Branilaca Sarajeva 10, 71000 Sarajevo
BA

(11) SDZ20250057 2025-03-25

(94) 2034-09-09

(73) Novartis AG
Lichtstrasse 35, 4056 Basel
CH

(21) **0058** (22) 2022-12-09

(43) 2025-06-30

(68) E02317

(54) MAKROCIKLIČKI DERIVATI,
NAMIJENJENI LIJEČENJU
PROLIFERATIVNIH BOLESTI

(95) **LORLATINIB ILI NJEGOVA**

FARMACEUTSKI PRIHVATLJIVA SOL

(92) 04-07.3-1-1313/21; 2022-09-06; BA

(71) Pfizer Inc.
66 Hudson Boulevard East New York, NY
10001-2192
US

(74) "INTELBIRO" d.o.o.
M.H. Uskufije 3, 71000 Sarajevo
BA

(11) SDZ20250058 2025-04-04

(94) 2037-09-07

(73) Pfizer Inc.
66 Hudson Boulevard East New York, NY
10001-2192
US

(21) **0061** (22) 2023-07-21
(43) 2025-06-30

(68) E02745

(54) DERIVATI BENZAMIDA ZA INHIBIRANJE
AKTIVNOSTI ABL1, ABL2 I BCR-ABL1

(95) **ASCIMINIB ILI NJEGOVA
FARMACEUTSKI PRIHVATLJIVA SO,
KAO ŠTO JE ASCIMINIB HIDROHLORID**

(92) 04-07.3-1-9979/22; 2023-06-06; BA

(71) Novartis AG
Lichtstrasse 35, 4056 Basel
CH

(74) DRAGAN MIĆUNOVIĆ
Branilaca Sarajeva 10, 71000 Sarajevo
BA

(11) SDZ20250061 2025-04-17

(94) 2038-05-10

(73) Novartis AG
Lichtstrasse 35, 4056 Basel
CH

(21) **0062** (22) 2023-10-12
(43) 2025-06-30

(68) E02275

(54) FARMACEUTSKA KOMPOZICIJA KOJA
SADRŽI NE-NUKLEOZIDNI INHIBITOR
REVERZNE TRANSKRIPTAZE

(95) **DORAVIRIN ILI NJEGOVA
FARMACEUTSKI PRIHVATLJIVA SO
U KOMBINACIJI SA LAMIVUDINOM I
TENOFVIR DIZOPROKSIL FUMARATOM**

(92) 04-07.3-1-7139/22; 2023-04-27; BA

(71) Merck Canada Inc.
16711 Trans-Canada Highway Kirkland QC
H9H 3L1
CA

(74) "ŽIVKO MIJATOVIĆ & PARTNERS" d.o.o.
Sarajevo
M.H. Uskufije 3, 71000 Sarajevo
BA

(11) SDZ20250062 2025-04-30

(94) 2036-03-29

(73) Merck Canada Inc.
16711 Trans-Canada Highway Kirkland QC
H9H 3L1
CA

(21) **0063** (22) 2023-10-12
(43) 2025-06-30

(68) E01682

(54) NE-NUKLEOZIDNI INHIBITORI
REVERZNE TRANSKRIPTAZE

(95) **DORAVIRIN ILI NJEGOVA
FARMACEUTSKI PRIHVATLJIVA SO**

(92) 04-07.3-1-7138/22; 2023-04-27; BA

(71) Merck Canada Inc.
16711 Trans-Canada Highway Kirkland QC
H9H 3L1
CA

(74) "ŽIVKO MIJATOVIĆ & PARTNERS" d.o.o.
Sarajevo
M.H. Uskufije 3, 71000 Sarajevo
BA

(11) SDZ20250063 2025-04-28

(94) 2036-03-29

(73) Merck Canada Inc.
16711 Trans-Canada Highway Kirkland QC
H9H 3L1
CA

**ISPRAVKA GREŠKE
ISPRAVKA GREŠKE
ИСПРАВКА ГРЕШКЕ**

(Broj Svjedodžbe i Glasnika)

SDZ20230032; 4/2023

Podaci koji se ispravljaju:

(94) 8 godine, 1 mjeseci i 27 dana

Ispravljani podaci glase:

(94) 2031-12-15

Pravni osnov:

**Zaključak Instituta br. UP1-02-48-1-15892-
1/17ŽF od 2025-04-14 godine**

(Broj Svjedodžbe i Glasnika)

SDZ20230049; 4/2023

Podaci koji se ispravljaju:

(94) 11 godine, 3 mjeseca i 8 dana

Ispravljani podaci glase:

(94) 2035-02-26

Pravni osnov:

**Zaključak Instituta br. UP1-02-48-1-7957-
1/20ŽF od 2025-04-14 godine**

(Broj Svjedodžbe i Glasnika)

SDZ20230050; 4/2023

Podaci koji se ispravljaju:

(94) 8 godine, 2 mjeseca i 2 dana

Ispravljani podaci glase:

(94) 2031-12-28

Pravni osnov:

**Zaključak Instituta br. UP1-02-48-1-9818-
1/20ŽF od 2025-04-14 godine**

(Broj Svjedodžbe i Glasnika)

SDZ20230051; 4/2023

Podaci koji se ispravljaju:

(94) 11 godine, 8 mjeseci i 7 dana

Ispravljani podaci glase:

(94) 2035-07-22

Pravni osnov:

**Zaključak Instituta br. UP1-02-48-1-10236-
1/20ŽF od 2025-04-14 godine**

**ODBIJANJE ZAHTJEVA ZA PRIZNANJE PATENATA
ОДБИЈАЊЕ ЗАХТЈЕВА ЗА ПРИЗНАЊЕ ПАТЕНАТА
ODBIJANJE ZAHTJEVA ZA PRIZNANJE PATENATA**

BAR223502A

Datum podnošenja prijave

2022-12-26

Razlog odbijanja

Neispunjavanje uslova patentabilnosti

**OBUSTAVLJANJE POSTUPKA
OBUSTAVLJANJE POSTUPKA
ОБУСТАВЉАЊЕ ПОСТУПКА**

BAR233547A

Datum podnošenja prijave

2023-10-06

Razlog obustavljanja postupka

Nepodnošenje jednog od zahtjeva prema članu
38. Zakona o patentu

**ODBACIVANJE PRIJAVA
ODBACIVANJE PRIJAVA
ОДБАЦИВАЊЕ ПРИЈАВА**

BAР223457А

Datum podnošenja prijave

2022-01-05

Razlog odbacivanja

Naplaćanje održavanja prava iz prijave

INDUSTRIJSKI DIZAJN

INDUSTRIJSKI DIZAJN

ИНДУСТРИЈСКИ ДИЗАЈН

INDUSTRIAL DESIGNS

OBJAVA INDUSTRIJSKOG DIZAJNA-OBJAVA INDUSTRIJSKOG DIZAJNA ОБЈАВА ИНДУСТРИЈСКОГ ДИЗАЈНА

Bibliografski podaci svrstani su prema rastućem registarskom broju industrijskog dizajna

Podaci su popraćeni INID kodom/Internationally agreed Numbers for the Identification of Data/(br. u zagradi)
za identifikaciju podataka o patentima a prema standardu WIPO ST.80.

Prikaz redosleda podataka u objavljenom industrijskom dizajnu je slijedeći:

- (11) **Registarski broj industrijskog dizajna** (15) Datum registracije industrijskog dizajna
- (21) Registarski broj prijave industrijskog dizajna (22) Datum podnošenja prijave ind. dizajna
- (73) **Nosilac(oci) industrijskog dizajna**
- (72) Autor(i) industrijskog dizajna
- (30,23) Podaci o unijskom pravu prvenstva (broj prioritete prijave, datum podnošenja i država)
- (18) Datum do kojeg važi priznato pravo industrijskog dizajna
- (54) **Naziv predmeta zaštite**

(55) PRIKAZ PREDMETA
ZAŠTITE

- (57) Opis karakterističnih obilježja predmeta zaštite, uključujući i naznaku boja
- (51) **Međunarodna klasifikacija za industrijski dizajn prema Lokarnskom aranžmanu**
- (28) Predmet prijave-dvodimenzionalan ili trodimenzionalan; ukupan broj predmeta zaštite
- (74) Zastupnik(ici)

STRUKTURA REGISTRARSKOG BROJA DIZAJNA
STRUKTURA REGISTRACIJSKOG BROJA DIZAJNA
СТРУКТУРА РЕГИСТАРСКОГ БРОЈА ДИЗАЈНА

BA D 97 0001



(11) BAD24900 (15) 04/06/2025

(21) BAD24900A (22) 25/07/2024

(73) Industrie Borla S.p.A.,
Via G. Di Vittorio, 7bis, I-10024
Moncalieri (Torino), IT



S.L.1.7



S.L.1.8

(72) Guala Gianni,
Strada Villa Zanetti, 28/18,
I-10133 Torino, IT

(30) 015049633 02/02/2024 EM

(18) 25/07/2029

(54) Medicinski uređaji

(55)



S.L.2.1



S.L.2.2

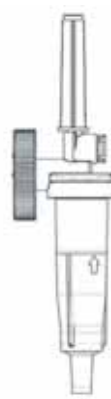

S.L.2.3

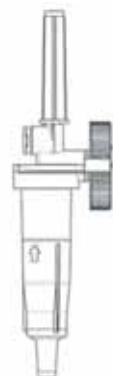

S.L.2.4



S.L.2.5



S.L.2.6



S.L.1.1



S.L.1.2



S.L.1.3

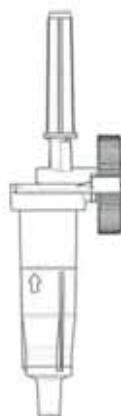

S.L.1.4



S.L.1.5



S.L.1.6

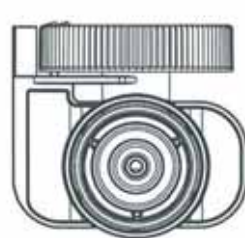

S.L.2.7

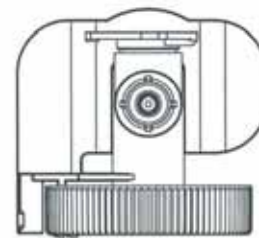

S.L.2.8

(51) 24-02

(28) 3D 2

(74) STAM d.o.o.,
Sarači 77,
71000 Sarajevo, BA

(11) BAD24905 (15) 05/06/2025

(21) BAD24905A (22) 29/07/2024

(73) Industrie Borla S.p.A.,
Via G. Di Vittorio, 7bis,
I-10024 Moncalieri (Torino), IT

(72) Guala Gianni,
Strada Villa Zanetti, 28/18,
I-10133 Torino, IT

(30) 015049636 02/02/2024 EM

(18) 29/07/2029

(54) Medicinski uređaji

(55)



S.L.1.5

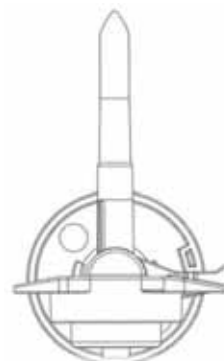

S.L.1.6

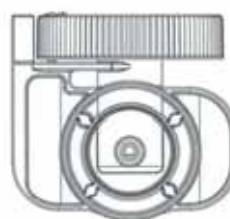

S.L.1.7

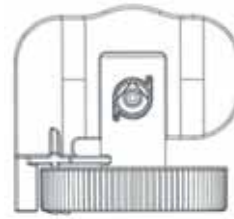

S.L.1.8



S.L.1.1



S.L.1.2



S.L.2.1

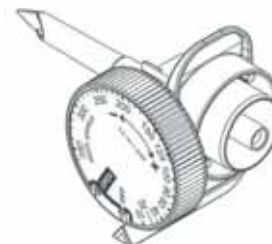

S.L.2.2

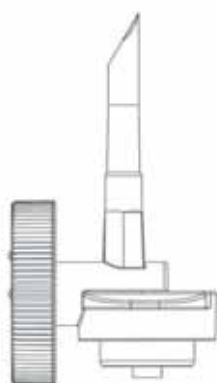

S.L.1.3

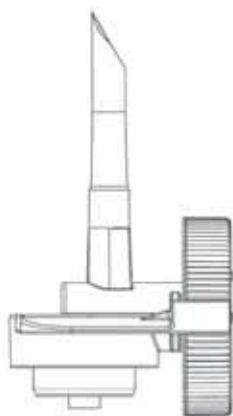

S.L.1.4

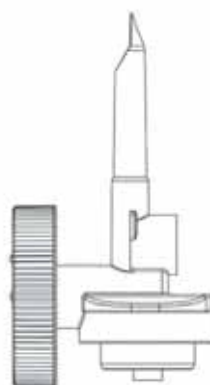

S.L.2.3

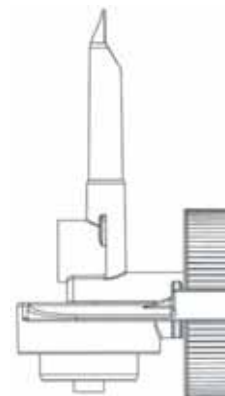

S.L.2.4



S.L.2.5



S.L.2.6

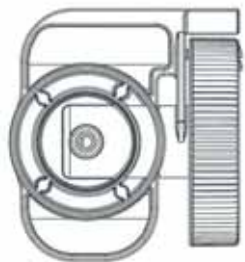

S.L.2.7

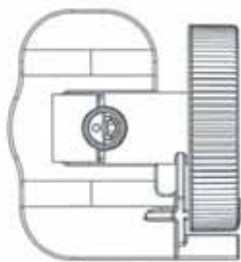

S.L.2.8

(51) 24-02

(28) 3D 2

(74) STAM d.o.o.,
Sarači 77,
71000 Sarajevo, BA

(11) BAD24907 (15) 22/05/2025

(21) BAD24907A (22) 10/10/2024

(73) KALEA d.o.o. Sarajevo,
Stari Ilijaš br. 246,
71380 Ilijaš, BA

(72) Jasmin Klico,
Stari Ilijaš br. 246,
71380 Ilijaš, BA

(30) Nije zatraženo

(18) 10/10/2029

(54) Sjedeća garniture

(55)



S.L.1.1



S.L.1.2



S.L.1.3

(51) 06-01

(28) 3D 1

(74) Nema zastupnika

(11) **BAD24908** (15) **28/05/2025**

(21) **BAD24908A** (22) **14/10/2024**

(73) **EUROPLAKAT BH d.o.o. Sarajevo,**
Valtera Perića broj 4,
71000 Sarajevo, BA

(72) **Minea Gracić,**
Dejzina Bikića 18A,
71000 Sarajevo, BA

(30) **Nije zatraženo**

(18) **14/10/2029**

(54) **Oglasne ploče (bilbord i city light)**

(55)



S.L.2.1

(51) **20-03**

(28) **3D 2**

(74) **Nema zastupnika**



S.L.1.1

INDEX PREMA RASTUĆEM REGISTRARSKOM BROJU IND.DIZAJNA
INDEX PREMA RASTUĆEM REGISTRACIJSKOM BROJU IND.DIZAJNA
ИНДЕКС ПРЕМА РАСТУЋЕМ РЕГИСТАРСКОМ БРОЈУ ИНД.ДИЗАЈНА

Registarski broj industrijskoga dizajna
Registarski broj industrijskoga dizajna
Регистарски број индустријског дизајна

BAD24900
BAD24905
BAD24907
BAD24908

INDEX PREMA MEĐUNARODNOJ KLASIFIKACIJI ZA IND.DIZAJN
INDEX PREMA MEĐUNARODNOJ KLASIFIKACIJI ZA IND.DIZAJN
ИНДЕКС ПРЕМА МЕЂУНАРОДНОЈ КЛАСИФИКАЦИЈИ ЗА ИНД.ДИЗАЈН

Međ.klasifikacija za I.D prema Lokarnskom sporazumu
Međ.klasifikacija za I.D prema Lokarnskom sporazumu
Међ.класификација за И.Д.према Локарском споразуму

Registarski broj I.Dizajna
Registracijski broj I.Dizajna
Регистарски број И.Дизајна

06-01	BAD24907
20-03	BAD24908
24-02	BAD24900
24-02	BAD24905

INDEX PREMA NOSIOCIMA INDUSTRIJSKOGA DIZAJNA
INDEX PREMA NOSITELJIMA INDUSTRIJSKOGA DIZAJNA
ИНДЕКС ПРЕМА НОСИОЦИМА ИНД.ДИЗАЈНА

Nosilac industrijskog dizajna
Nositelj industrijskog dizajna
Носилац индустријског дизајна

Registarski broj Ind. dizajna
Registracijski broj ind.dizajna
Регистарски број инд.дизајна

EUROPLAKAT BH d.o.o. Sarajevo

BAD24908

Industrie Borla S.p.A.

BAD24900

Industrie Borla S.p.A.

BAD24905

KALEA d.o.o. Sarajevo

BAD24907

OBJAVA PRIJAVE INDUSTRIJSKOG DIZAJNA
OBJAVA PRIJAVE INDUSTRIJSKOG DIZAJNA
ОБЈАВА ПРИЈЕВЕ ИНДУСТРИЈСКОГ ДИЗАЈНА

Bibliografski podaci svrstani su prema rastućem registarskom broju prijava industrijskog dizajna
Podaci su popraćeni INID kodom/Internationally agreed Numbers for the Identification of
Data/(br. u zagradi)
za identifikaciju podataka o patentima a prema standardu WIPO ST.80.
Prikaz redosleda podataka u objavljenom industrijskom dizajnu je slijedeći:

(21) RegistarSKI broj prijave industrijskog dizajna (22) Datum podnošenja prijave ind. dizajna

(71) **Podnosilac(oci) prijave industrijskog dizajna**

(30) Podaci o unijskom pravu prvenstva (broj prioritetne prijave, datum podnošenja i država)

(55) PRIKAZ PREDMETA
ZAŠTITE

(57) Opis karakterističnih obilježja predmeta zaštite, uključujući i naznaku boja

(51) Međunarodna klasifikacija za industrijski dizajn prema Lokarnskom aranžmanu

(54) Naziv predmeta zaštite

(28) Predmet prijave-dvodimenzionalan ili trodimenzionalan; ukupan broj predmeta zaštite

(74) Zastupnik(ici)

STRUKTURA REGISTRARSKOG BROJA PRIJAVE DIZAJNA
STRUKTURA REGISTRACIJSKOG BROJA PRIJAVE DIZAJNA
СТРУКТУРА РЕГИСТАРСКОГ БРОЈА ПРИЈАВЕ ДИЗАЈНА

BA D 97 0001 A



Napomena: Nakon što Institut za intelektualno vlasništvo prizna dizajn slovna oznaka A se briše

Napomena: Nakon što Institut za intelektualno vlasništvo prizna dizajn slovna oznaka A se briše

Напомена: Након што институт за интелектуалну својину призна дизајн словна ознака А се брише

(21) BAD25911A (22) 06/03/2025

(71) "DH Inženjering" d.o.o.,
Asima Derviševića 3A,
76100 Brčko, BA

(30) Nije zatraženo

(55)



S.L.1.1



S.L.1.2



S.L.1.3

(51) 25-03

(54) Modularni objekat

(28) 3D 1

(74) Nema zastupnika

(21) BAD25912A (22) 14/03/2025

(71) MARLENKA international s.r.o.,
Valcířská 434, Lískovec,
Frýdek-Místek, 738 01, CZ

(30) 015084228 17/12/2024 EM

(55)



S.L.1.1



S.L.1.2



S.L.1.3



S.L.1.4

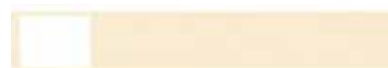

S.L.1.5



S.L.1.6



S.L.2.1



S.L.2.2



S.L.2.3



S.L.2.4

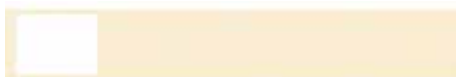

S.L.2.5



S.L.2.6



S.L.3.1



S.L.3.2



S.L.3.3



S.L.3.4



S.L.3.5



S.L.3.6



S.L.4.1



S.L.4.2



S.L.4.3



S.L.4.4

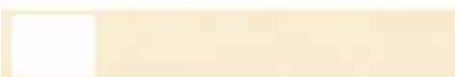

S.L.4.5



S.L.4.6



S.L.5.1



S.L.5.2



S.L.5.3



S.L.5.4



S.L.5.5



S.L.7.2



S.L.5.6



S.L.7.3



S.L.6.1



S.L.7.4



S.L.6.2

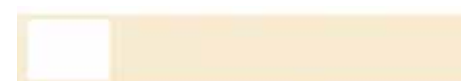

S.L.7.5



S.L.6.3



S.L.7.6



S.L.6.4

(51) 09-03
 (54) KARTONSKE KUTIJE (AMBALAŽA)
 ZA SLATKIŠE (OKRUGLICE)
 (28) 3D 7

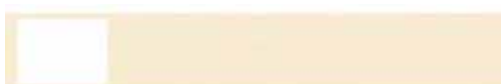

S.L.6.5

(74) DR DIANA PROTIĆ TKALČIĆ &
 PARTNERS d.o.o.,
 Koševo 36,
 71000 Sarajevo, BA



S.L.6.6



S.L.7.1

(21) BAD25913A (22) 14/03/2025

(71) MARLENKA international s.r.o.,
Valcířská 434, Lískovec,
Frýdek-Místek, 738 01, CZ



S.L.2.1

(30) 015084227 17/12/2024 EM

(55)



S.L.1.1



S.L.2.2



S.L.1.2



S.L.2.3



S.L.1.3



S.L.2.4



S.L.1.4



S.L.2.5

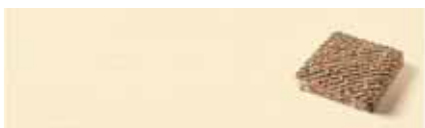

S.L.1.5



S.L.2.6



S.L.1.6



S.L.3.1



S.L.3.2



S.L.3.3



S.L.3.4



S.L.3.5



S.L.3.6



S.L.4.1



S.L.4.2



S.L.4.3

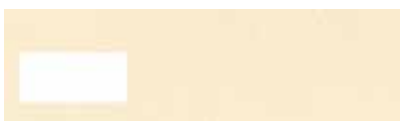

S.L.4.4



S.L.4.5



S.L.4.6



S.L.5.1



S.L.5.2



S.L.5.3

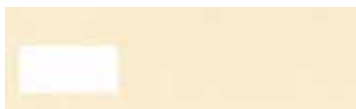

S.L.5.4



S.L.5.5



S.L.5.6



S.L.6.1



S.L.6.2



S.L.6.3



S.L.6.4



S.L.6.5



S.L.6.6

(51) 09-03

(54) KARTONSKE KUTIJE (AMBALAŽA)
ZA TORTE

(28) 3D 6

(74) DR DIANA PROTIĆ TKALČIĆ &
PARTNERS d.o.o.,
Koševo 36,
71000 Sarajevo, BA

(21) BAD25914A

(22) 14/03/2025

(71) MARLENKA international s.r.o.,
Valcířská 434, Lískovec,
Frýdek-Místek, 738 01, CZ

(30) 015083643 29/11/2024 EM

(55)



S.L.1.1



S.L.1.2



S.L.2.1



S.L.2.2



S.L.3.1



S.L.3.2

(51) 09-03

(54) AMBALAŽA ZA HRANU (SLATKIŠI)

(28) 3D 3

(74) DR DIANA PROTIĆ TKALČIĆ &
PARTNERS d.o.o.,
Koševo 36,
71000 Sarajevo, BA

(21) BAD25915A (22) 14/03/2025

(71) MARLENKA international s.r.o.,
Valcířská 434, Lískovec,
Frýdek-Místek, 738 01, CZ

(30) 015084235 17/12/2024 EM

(55)



S.L.1.1



S.L.1.2



S.L.1.3



S.L.1.4



S.L.1.5



S.L.2.1



S.L.2.2



S.L.2.3



S.L.2.4



S.L.2.5



S.L.3.1



S.L.3.2



S.L.3.3



S.L.3.4



S.L.3.5

(51) 09-03

(54) KARTONSKE KUTIJE (AMBALAŽA)
ZA ČAJNE KOLAČIĆE

(28) 3D 3

(74) DR DIANA PROTIĆ TKALČIĆ &
PARTNERS d.o.o.,
Koševo 36,
71000 Sarajevo, BA

(21) **BAD25916A** (22) **14/03/2025**

(71) **MARLENKA international s.r.o.,**
Valcířská 434, Lískovec,
Frýdek-Místek, 738 01, CZ



S.L.2.2

(30) **015077147 24/10/2024 EM**



S.L.2.3

(55)



S.L.1.1



S.L.2.4



S.L.2.5



S.L.1.2

(51) **01-01**

(54) **ČAJNI KOLAČIĆI**

(28) **3D 2**



S.L.1.3

(74) **DR DIANA PROTIĆ TKALČIĆ &**
PARTNERS d.o.o.,
Koševo 36,
71000 Sarajevo, BA



S.L.1.4



S.L.1.5



S.L.2.1

(21) **BAD25917A** (22) **14/03/2025**

(71) **MARLENKA international s.r.o.,**
Valcířská 434, Lískovec,
Frýdek-Místek, 738 01, CZ

(30) **015077235 24/10/2024 EM**

(55)



S.L.1.1



S.L.1.2



S.L.1.3



S.L.1.4



S.L.2.1



S.L.2.2



S.L.2.3



S.L.2.4

(51) **01-01**

(54) **TORTE**

(28) **3D 2**

(74) **DR DIANA PROTIĆ TKALČIĆ &**
PARTNERS d.o.o.,
Koševo 36,
71000 Sarajevo, BA

(21) **BAD25918A** (22) **19/03/2025**

(71) **DEPLAST d.o.o. TUZLA,**
Ul. Vukovarska br.69,
75000 Tuzla, BA

(30) **Nije zatraženo**

(55)

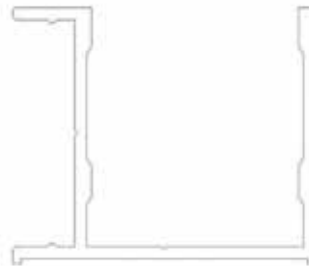

S.L.1.1

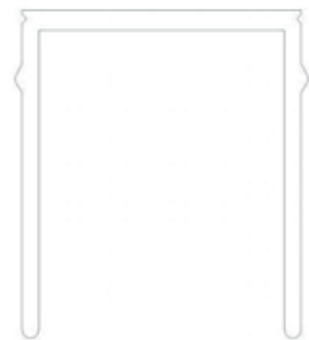

S.L.2.1

(51) **25-01**

(54) **ALUMINIJSKI PROFILI**

(28) **2D 2**

(74) **Nema zastupnika**

(21) **BAD25920A** (22) **17/04/2025**

(71) **Rattan Sedia d.o.o.,**
Cerik bb,
76100 Brčko, BA

(30) **Nije zatraženo**

(55)



S.L.1.1



S.L.1.2



S.L.1.3



S.L.1.4

(51) **25-02**

(54) **Potporni stub za tende**

(28) **3D 1**

(74) **Advokat Krdžalić Adi,**
Maršala Tita 28/IV,
71000 Sarajevo, BA

(21) **BAD25921A** (22) **22/04/2025**

(71) **Sabljaković Harun,**
Geteova 9,
71000 Sarajevo, BA

Filipović Sabina,
Geteova 9,

71000 Sarajevo, BA

Sabljaković Aida,
Harmanskih šehida 11,
77000 Bihać, BA

(30) **Nije zatraženo**

(55)



S.L.1.1



S.L.1.2



S.L.1.3

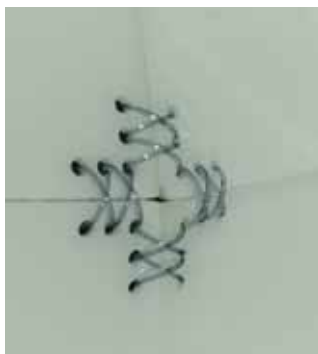

S.L.1.4



S.L.1.5

(21) **BAD25923A** (22) **04/06/2025**

(71) **Savić Milica,**
Cara Dušana 65,
78252 Trn, BA

Stančić Sonja,
Dr Vojislava Đede Kecmanovića 3B,
78000 Banja Luka, BA

(30) **Nije zatraženo**

(55)



S.L.1.1



S.L.1.2



S.L.1.3



S.L.1.4

(51) **30-06**

(54) **Krevet za kućne ljubimce**

(28) **3D 1**

(74) **Nema zastupnika**

(51) **26-05**

(54) **LUSTER**

(28) **3D 1**

(74) **Nema zastupnika**

PRESTANAK VAŽENJA INDUSTRIJSKOGA DIZAJNA
PRESTANAK VAŽENJA INDUSTRIJSKOGA DIZAJNA
ПРЕСТАНАК ВАЖЕЊА ИНДУСТРИЈСКОГ ДИЗАЈНА

(registarski broj industrijskog dizajna)

BAD19773

(objavljeno u glasniku)

1/2020

(nosilac industrijskog dizajna)

ČUIĆ SINIŠA,

STEPE STEPANOVIĆA 134A,

78000 BANJA LUKA, BA

(Međunarodna klasifikacija za industrijski dizajn
prema Lokarnskom aranžmanu)

03-01

(naziv predmeta zaštite)

TORBE ZA PRVU POMOĆ/NESESERI

(datum prestanka važenja industrijskoga dizajna)

23/09/2024

BAD19775

1/2020

TELEMAX d.o.o. Banja Luka,

Ulica kralja Petra II broj 17,

78000 BANJA LUKA, BA

06-01

KLUPA SA SOLARNIM PANELIMA

11/11/2024

**PRODUŽENJE VAŽENJA INDUSTRIJSKOGA DIZAJNA
PRODULJENJE VAŽENJA INDUSTRIJSKOGA DIZAJNA
ПРОДУЖЕЊЕ ВАЖЕЊА ИНДУСТРИЈСКОГ ДИЗАЈНА**

(registarski broj industrijskog dizajna)

BAD10503

(objavljeno u glasniku)

3/2012

(nosilac industrijskog dizajna)

DUKAT mliječna industrija d.d.

(Međunarodna klasifikacija za industrijski dizajn
prema Lokarnskom aranžmanu)

09-01

(naziv predmeta zaštite)

BOCA

(datum prestanka važenja nakon produženja za
5 godina)

26/03/2030

BAD10506

4/2021

JNTL Consumer Health I (Switzerland) GmbH

09-01

BOCE ZA KOZMETIČKE PROIZVODE

19/05/2030

BAD10507

3/2012

Pharmaceutical Chemical Cosmetic Industry

ALKALOID AD-Skopje

09-01

BOCA

17/06/2030

BAD20812

31/12/2020

“FTM” d.o.o. za montažu, usluge i promet

25-01

GRAĐEVINSKI MATERIJALI

14/10/2030

PROMJENA ADRESE- PROMJENA ADRESE-ПРОМЈЕНА АДРЕСЕ

BAD24908A

14/10/2024

EUROPLAKAT BH d.o.o. Sarajevo,

Valtera Perića broj 4, 71000 Sarajevo, BA

28/05/2025

ŽIGOVI
ŽIGOVI
ЖИГОВИ
TRADEMARKS

OBJAVA PRIJAVA ŽIGOVA

Bibliografski podaci svrstani su prema rastućem broju prijave žiga.

Podaci su popraćeni INID kodom/Internationall agreedy Numbers for the Identification of Data/ (broj u zagradi),za identifikaciju podataka o žigovima,a prema standardu WIPO ST.60

Prikaz redosljeda podataka u objavljenoj prijavi žiga je slijedeći:

(210) **Broj prijave žiga**

(220) Datum podnošenja prijave žiga

(442) **Datum objave prijave žiga**

(300) Podaci o pravu prvenstva (država,datum podnošenja i broj prioritete prijave)

(230) Datum izložbenog (sajamskog) prava prvenstva

(732) **Nosilac žiga**

(740) Zastupnik

(551) Kolektivni žig

(591) Boje

(554) Trodimenzionalni žig

(539) Opis

(540) Izgled žiga

Izgled žiga (text ili slika)
(max 8 x 8 cm za sliku)

(526) Disklaimer – Dobrovoljno ograničenje obima zaštite

(531) Međunarodna klasifikacija figurativnih elemenata žigova prema Bečkoj klasifikaciji–deveta edicija

(511) **Međunarodna klasifikacija roba i usluga prema Ničanskoj klasifikaciji - dvanaesta edicija**

STRUKTURA REGISTRARSKOG BROJA PRIJAVE ŽIGOVA
STRUKTURA REGISTRACIJSKOG BROJA PRIJAVE ŽIGOVA
СТРУКТУРА РЕГИСТАРСКОГ БРОЈА ПРИЈАВЕ ЖИГОВА

BA Z 97 0001 A



Напомена: Након што Институт за интелектуално власништво призна жиг словна ознака A се брише
Напомена: Након што Институт за интелектуално власништво призна жиг словна ознака A се брише
Напомена: Након што институт за интелектуалну својину призна жиг словна ознака A се брише

(210) **BAZ2425674A** (220) 19/02/2024
 (442) 30/06/2025
 (732) "ZOU JIN" d.o.o. za trgovinu i usluge
 export-import Brčko distrikt BiH,
 Dubrave, Tržnica Arizona, objekat br.
 7, Lokal 24, BA



(531) 17.2,27.5

(511)

3 Lak za nokte.

(210) **BAZ2425675A** (220) 19/02/2024
 (442) 30/06/2025
 (732) "ZOU JIN" d.o.o. za trgovinu i usluge
 export-import Brčko distrikt BiH,
 Dubrave, Tržnica Arizona, objekat br.
 7, Lokal 24, BA

(540)



(531) 1.15,26.1,27.5

(511)

3 Umjetni nokti; preparati za njegu noktiju; svjetlacavi nokti;
 lak za nokte; skidači laka za nokte.

(210) **BAZ2425676A** (220) 19/02/2024
 (442) 30/06/2025
 (732) **BELAMIONIX d.o.o.,**
Cerik b.b., 76100 Brčko, BA

(540)



(531) 1.15,6.1,25.1,27.5,27.7

(511)

32 Mineralne i sodne vode.

(210) **BAZ2426051A** (220) 24/06/2024
 (442) 30/06/2025
 (732) **GUANGZHOU CHINCHY COSMETICS**
CO., LTD.,

Room 1616, No.395 Jianpeng road,
Helongstreet, Baiyun District,
Guangzhou, CN

(740) "INTELBIRO" d.o.o.

(540)

Karseell

(531) 5.3,27.3,27.5

(511)

3 Šamponi; regeneratori za kosu; kozmetika; ulje za kosu;
 boje za kosu; preparati za kovrčanje kose; preparati za
 oblikovanje kose; preparati za čišćenje; aromaterapijska
 ulja; sredstva za dezodoriranje zraka.

(210) **BAZ2426194A** (220) 16/08/2024
 (442) 30/06/2025
 (732) **CASA ŠPADIJER BIOCLINICA DOO**
BEOGRAD (ČUKARICA),

Stevana Brakusa broj 6, 11030 Beograd,
opština Čukarica, RS

(740) SUADA KORMAN

(591) crvena, bijela, crna, siva

(540)



(531) 26.4,26.11,27.5,29.1

(511)

3 Kozmetika; kozmetičke pripreme; toaletni proizvodi;
 nemedicinska kozmetika i toaletni preparati; kozmetički
 proizvodi za njegu tijela; higijenski preparati kao toaletni
 pribor; prirodna kozmetika; kozmetika za upotrebu na koži;
 sredstva za čišćenje kože (nemedicinska); sredstva za
 pranje lica (kozmetika); sredstva za vlaženje kože; sredstva
 za teksturu kože; kozmetički pojačivači kože; nemedicinski
 preparati za masažu; nemedicinski toaletni pribor; kozmetički
 preparati za njegu kože; nemedicinska kozmetika; etarske
 esencije i ulja; aromatična ulja; prirodna eterična ulja;
 prirodna ulja za kozmetičke svrhe; ulja za njegu kože
 (kozmetika); ulja za kupanje i tuširanje (nemedicinska); ulja

za toaletne svrhe; mineralna ulja (kozmetika); masažna ulja i losioni; parfimerije i mirisi; parfimisane kreme; mirisni losioni i kreme za tijelo; parfimisane maramice; parfimisani losioni za tijelo (toaletni preparati); kozmetičke kreme i losioni; nemedicinske kreme za kožu; losion za kožu; nemedicinske kreme za tijelo; zaštitne kreme; kreme za učvršćivanje kože; kreme za oporavak za kozmetičku upotrebu; kreme za njegu kože osim za medicinsku upotrebu; kreme za regeneraciju kože za kozmetičke svrhe; krema za čišćenje kože (nemedicinska); masti za kozmetičku upotrebu; dezodoransi protiv znojenja; dezodoransi za ličnu upotrebu (parfimerija); gelovi za kozmetičku upotrebu; gelovi za tijelo; gelovi za tijelo i lice (kozmetika); sapun za tuširanje; sapuni i gelovi; kozmetički sapuni; sredstva za pranje tijela; balzami, osim za medicinsku upotrebu; balzami za kožu (nemedicinski); preparati za njegu kože, očiju i noktiju; preparati za omekšavanje kože; kozmetički preparati za kupanje i tuširanje; toneri za kožu; sredstva za omekšavanje kože (nemedicinski); mlijeko za tijelo; kreme za lice za kozmetičku upotrebu; maske za kožu (kozmetika); maske za tijelo; maske za hidrataciju kože; maske za čišćenje lica; biljni ekstrakti za kozmetičke svrhe; preparati za njegu kože; serumi za kozmetičke svrhe; pjena za tuširanje i kupanje; pjena za njegu kože; pjene za čišćenje kože; maslaci za lice; maramice za lice; šamponi; emolijentni šamponi; šamponske šipke; preparati za njegu sunca; nemedicinski stimulativni losioni za kožu; podloga za kožu; sredstva za izbjeljivanje kože; preparati za izbjeljivanje kože; kreme za izbjeljivanje kože; maske za kožu od gline; esencije za njegu kože; serum za olakšanje kože (kozmetički); preparati za njegu kože protiv starenja; sprejevi za čišćenje i osvježavanje kože; kozmetički preparati za učvršćivanje kože; kozmetički preparati za obnavljanje kože; kreme za tamnjenje kože; mlijeko za čišćenje za njegu kože; hidratori kože za kozmetičke svrhe; emulzije za zaglađivanje kože; lokalni sprejevi za kožu u kozmetičke svrhe; kozmetika za zaštitu kože od opekotina od sunca; eksfolijanti za njegu kože; eksfolijanti za čišćenje kože; piling za lice (kozmetički); jedinjenja za njegu kože nakon izlaganja suncu; kreme za zaštitu od sunca (kozmetika); puder za lice; kremasti puder za lice; puder u prahu za lice; paketi za dopunjavanje krema za njegu kože; pripreme za šminkanje; multifunkcionalna šminka; šminka kože; šminka lica; šminka za oči; podloge za šminkanje; sredstva za skidanje šminke.;

5 Dodaci ishrani; dijetetski dodaci ishrani za ljudsku upotrebu; dijetetski i nutritivni dodaci; medicinski dodaci ishrani; dodaci ishrani u tečnom obliku; proteinski dijetetski suplementi; antioksidativni suplementi; dodaci ishrani u obliku praha; tečni dodaci ishrani; prebiotski dodaci ishrani; probiotički dodaci ishrani; vitaminski i mineralni dodaci ishrani; vitamini i vitaminski preparati; dijetetski dodaci pića; dijetetska hrana prilagođena za medicinske svrhe; dijetetski prehrambeni proizvodi prilagođeni za medicinsku upotrebu; vitaminski i mineralni preparati; dijetetski i nutritivni preparati; dijetetske supstance prilagođene za medicinsku upotrebu; farmaceutске kompozicije; lijekovi za ljudske potrebe; farmaceutski preparati za ljudsku upotrebu; farmaceutski preparati i supstance; medicinski preparati i supstance; dijetetske infuzije za medicinsku upotrebu; medicinska pića; hemijski preparati za farmaceutске svrhe; homeopatski suplementi; antioksidansi; analgetici; analeptici; medicinske masti; lokalni anestetici; protivotrovi; antigeni; antihistaminici; antiparazitni preparati; antitoksini; kreme za medicinsku upotrebu; kreme za njegu kože za medicinsku upotrebu; kreme za zaštitu kože za medicinske svrhe; krema za lice za medicinske svrhe; eliksiri (farmaceutski preparati); digestivni enzimi; biljni ekstrakti

za medicinske svrhe; imunomodulatori; losioni za kožu u medicinske svrhe; losioni u medicinske svrhe; losioni za njegu kože u medicinske svrhe; tonici za kožu u medicinske svrhe; serum za olakšanje kože (medicinski); farmakološki preparati za njegu kože; farmaceutski preparati za njegu kože; anti-infektivni; anti-inflamatori; preparati za njegu kože za medicinsku upotrebu; antimikrobna sredstva za ispiranje lica; medicinski preparati za tretman kože; farmaceutski preparati za liječenje kožnih oboljenja; farmaceutski preparati za rane na koži; eliksiri za smirenje kože; tečni zavoji za rane na koži; ljepljivi flasteri za kožu za medicinsku upotrebu; antibakterijski gelovi za dezinfekciju kože na bazi alkohola; hidratori kože kao dermalni fileri za injekcije; preparati za čišćenje kože za medicinsku upotrebu; antiseptički sprejevi u obliku aerosola za upotrebu na koži; soli za medicinske potrebe; sirupi za farmaceutске svrhe; tinkture za medicinske svrhe; tonici za medicinske svrhe; ulja za medicinske svrhe; masti za medicinske svrhe; masti za nanošenje na kožu; hirurški zavoji; obloge u medicinske svrhe; medicinski i hirurški zavoji; adhezivni flasteri; alkohol za farmaceutске svrhe; sterilni rastvori za medicinske svrhe; medicinski sapun; šamponi za medicinsku upotrebu; sredstva za dezinfekciju.

(210) **BAZ2426195A** (220) 16/08/2024

(442) 30/06/2025

(732) **CASA ŠPADIJER BIOCLINICA DOO BEOGRAD (ČUKARICA),**

Stevana Brakusa broj 6, 11030 Beograd, opština Čukarica, RS

(740) SUADA KORMAN

(591) crvena, bijela, crna, siva

(540)



(531) 26.4,26.11,27.5,29.1

(511)

3 kozmetika; kozmetičke pripreme; toaletni proizvodi; nemedicinska kozmetika i toaletni preparati; kozmetički proizvodi za negu tela; higijenski preparati kao toaletni pribor; prirodna kozmetika; kozmetika za upotrebu na koži; sredstva za čišćenje kože [nemedicinska]; sredstva za pranje lica [kozmetika]; sredstva za vlaženje kože; sredstva za teksturu kože; kozmetički pojačivači kože; nemedicinski preparati za masažu; nemedicinski toaletni pribor; kozmetički preparati za negu kože; nemedicinska kozmetika; etarske esencije i ulja; aromatična ulja; prirodna eterična ulja; prirodna ulja za kozmetičke svrhe; ulja za negu kože [kozmetika]; ulja za kupanje i tuširanje [nemedicinska]; ulja za toaletne svrhe; mineralna ulja [kozmetika]; masažna ulja i losioni; parfimerije i mirisi; parfimisane kreme; mirisni losioni i kreme za telo; parfimisane maramice; parfimisani losioni za telo [toaletni preparati]; kozmetičke kreme i losioni; nemedicinske kreme za kožu; losion za kožu; nemedicinske

kreme za telo; zaštitne kreme; kreme za učvršćivanje kože; kreme za oporavak za kozmetičku upotrebu; kreme za negu kože osim za medicinsku upotrebu; kreme za regeneraciju kože za kozmetičke svrhe; krema za čišćenje kože [nemedicinska]; masti za kozmetičku upotrebu; dezodoransi protiv znojenja; dezodoransi za ličnu upotrebu [parfimerija]; gelovi za kozmetičku upotrebu; gelovi za telo; gelovi za telo i lice [kozmetika]; sapun za tuširanje; sapuni i gelovi; kozmetički sapuni; sredstva za pranje tela; balzami, osim za medicinsku upotrebu; balzami za kožu (nemedicinski); preparati za negu kože, očiju i noktiju; preparati za omekšavanje kože; kozmetički preparati za kupanje i tuširanje; toneri za kožu; sredstva za omekšavanje kože [nemedicinski]; mleko za telo; kreme za lice za kozmetičku upotrebu; maske za kožu [kozmetika]; maske za telo; maske za hidrataciju kože; maske za čišćenje lica; biljni ekstrakti za kozmetičke svrhe; preparati za negu kože; serumi za kozmetičke svrhe; pena za tuširanje i kupanje; pena za negu kože; pene za čišćenje kože; maslaci za lice; maramice za lice; šamponi; emolijentni šamponi; šamponske šipke; preparati za negu sunca; nemedicinski stimulativni losioni za kožu; podloga za kožu; sredstva za izbeljivanje kože; preparati za izbeljivanje kože; kreme za izbeljivanje kože; maske za kožu od gline; esencije za negu kože; serum za olakšanje kože [kozmetički]; preparati za negu kože protiv starenja; sprejevi za čišćenje i osvežavanje kože; kozmetički preparati za učvršćivanje kože; kozmetički preparati za obnavljanje kože; kreme za tamnjenje kože; mleko za čišćenje za negu kože; hidratori kože za kozmetičke svrhe; emulzije za zaglađivanje kože; lokalni sprejevi za kožu u kozmetičke svrhe; kozmetika za zaštitu kože od opekotina od sunca; eksfolijanti za negu kože; eksfolijanti za čišćenje kože; piling za lice [kozmetički]; jedinjenja za negu kože nakon izlaganja suncu; kreme za zaštitu od sunca [kozmetika]; puder za lice; kremasti puder za lice; puder u prahu za lice; paketi za dopunjavanje krema za negu kože; pripreme za šminkanje; multifunkcionalna šminka; šminka kože; šminka lica; šminka za oči; podloge za šminkanje; sredstva za skidanje šminke.;

5 dodaci ishrani; dijetetski dodaci ishrani za ljudsku upotrebu; dijetetski i nutritivni dodaci; medicinski dodaci ishrani; dodaci ishrani u tečnom obliku; proteinski dijetetski suplementi; antioksidativni suplementi; dodaci ishrani u obliku praha; tečni dodaci ishrani; prebiotski dodaci ishrani; probiotički dodaci ishrani; vitaminski i mineralni dodaci ishrani; vitamini i vitaminski preparati; dijetetski dodaci pića; dijetetska hrana prilagođena za medicinske svrhe; dijetetski prehrambeni proizvodi prilagođeni za medicinsku upotrebu; vitaminski i mineralni preparati; dijetetski i nutritivni preparati; dijetetske supstance prilagođene za medicinsku upotrebu; farmaceutske kompozicije; lekovi za ljudske potrebe; farmaceutski preparati za ljudsku upotrebu; farmaceutski preparati i supstance; medicinski preparati i supstance; dijetetske infuzije za medicinsku upotrebu; medicinska pića; hemijski preparati za farmaceutske svrhe; homeopatski suplementi; antioksidansi; analgetici; analeptici; medicinske masti; lokalni anestetici; protivotrovi; antigeni; antihistaminici; antiparazitni preparati; antitoksini; kreme za medicinsku upotrebu; kreme za negu kože za medicinsku upotrebu; kreme za zaštitu kože za medicinske svrhe; krema za lice za medicinske svrhe; eliksiri [farmaceutski preparati]; digestivni enzimi; biljni ekstrakti za medicinske svrhe; imunomodulatori; losioni za kožu u medicinske svrhe; losioni u medicinske svrhe; losioni za negu kože u medicinske svrhe; tonici za kožu u medicinske svrhe; serum za olakšanje kože [medicinski]; farmakološki preparati za negu kože; farmaceutski preparati za negu

kože; anti-infektivni; anti-inflamatorni; preparati za negu kože za medicinsku upotrebu; antimikrobna sredstva za ispiranje lica; medicinski preparati za tretman kože; farmaceutski preparati za lečenje kožnih oboljenja; farmaceutski preparati za rane na koži; eliksiri za smirenje kože; tečni zavoji za rane na koži; ljepljivi flasteri za kožu za medicinsku upotrebu; antibakterijski gelovi za dezinfekciju kože na bazi alkohola; hidratori kože kao dermalni fileri za injekcije; preparati za čišćenje kože za medicinsku upotrebu; antiseptički sprejevi u obliku aerosola za upotrebu na koži; soli za medicinske potrebe; sirupi za farmaceutske svrhe; tinkture za medicinske svrhe; tonici za medicinske svrhe; ulja za medicinske svrhe; masti za medicinske svrhe; masti za nanošenje na kožu; hirurški zavoji; obloge u medicinske svrhe; medicinski i hirurški zavoji; adhezivni flasteri; alkohol za farmaceutske svrhe; sterilni rastvori za medicinske svrhe; medicinski sapun; šamponi za medicinsku upotrebu; sredstva za dezinfekciju.

(210) **BAZ2426196A** (220) 16/08/2024

(442) 30/06/2025

(732) **CASA ŠPADIJER BIOCLINICA DOO BEOGRAD (ČUKARICA),**

Stevana Brakusa broj 6, 11030 Beograd, opština Čukarica, RS

(740) SUADA KORMAN

(591) crvena, bijela, crna, siva

(540)



(531) 26.4,26.11,27.5,29.1

(511)

3 Kozmetika; kozmetičke pripreme; toaletni proizvodi; nemedicinska kozmetika i toaletni preparati; kozmetički proizvodi za njegu tijela; higijenski preparati kao toaletni pribor; prirodna kozmetika; kozmetika za upotrebu na koži; sredstva za čišćenje kože (nemedicinska); sredstva za pranje lica (kozmetika); sredstva za vlaženje kože; sredstva za teksturu kože; kozmetički pojačivači kože; nemedicinski preparati za masažu; nemedicinski toaletni pribor; kozmetički preparati za njegu kože; nemedicinska kozmetika; etarske esencije i ulja; aromatična ulja; prirodna eterična ulja; prirodna ulja za kozmetičke svrhe; ulja za njegu kože (kozmetika); ulja za kupanje i tuširanje (nemedicinska); ulja za toaletne svrhe; mineralna ulja (kozmetika); masažna ulja i losioni; parfimerije i mirisi; parfimisane kreme; mirisni losioni i kreme za tijelo; parfimisane maramice; parfimisani losioni za tijelo (toaletni preparati); kozmetičke kreme i losioni; nemedicinske kreme za kožu; losion za kožu; nemedicinske kreme za tijelo; zaštitne kreme; kreme za učvršćivanje kože; kreme za oporavak za kozmetičku upotrebu; kreme za negu kože osim za medicinsku upotrebu; kreme za regeneraciju kože za kozmetičke svrhe; krema za čišćenje kože (nemedicinska); masti za kozmetičku upotrebu;

dezodoransi protiv znojenja; dezodoransi za ličnu upotrebu (parfimerija); gelovi za kozmetičku upotrebu; gelovi za tijelo; gelovi za tijelo i lice (kozmetika); sapun za tuširanje; sapuni i gelovi; kozmetički sapuni; sredstva za pranje tijela; balzami, osim za medicinsku upotrebu; balzami za kožu (nemedicinski); preparati za njegu kože, očiju i noktiju; preparati za omekšavanje kože; kozmetički preparati za kupanje i tuširanje; toneri za kožu; sredstva za omekšavanje kože (nemedicinski); mlijeko za tijelo; kreme za lice za kozmetičku upotrebu; maske za kožu (kozmetika); maske za tijelo; maske za hidrataciju kože; maske za čišćenje lica; biljni ekstrakti za kozmetičke svrhe; preparati za njegu kože; serumi za kozmetičke svrhe; pjena za tuširanje i kupanje; pjena za njegu kože; pjene za čišćenje kože; maslaci za lice; maramice za lice; šamponi; emolijentni šamponi; šamponske šipke; preparati za njegu sunca; nemedicinski stimulatívni losioni za kožu; podloga za kožu; sredstva za izbjeljivanje kože; preparati za izbjeljivanje kože; kreme za izbjeljivanje kože; maske za kožu od gline; esencije za njegu kože; serum za olakšanje kože (kozmetički); preparati za njegu kože protiv starenja; sprejevi za čišćenje i osvježavanje kože; kozmetički preparati za učvršćivanje kože; kozmetički preparati za obnavljanje kože; kreme za tamnjenje kože; mlijeko za čišćenje za njegu kože; hidratori kože za kozmetičke svrhe; emulzije za zaglađivanje kože; lokalni sprejevi za kožu u kozmetičke svrhe; kozmetika za zaštitu kože od opekotina od sunca; eksfolijanti za njegu kože; eksfolijanti za čišćenje kože; piling za lice (kozmetički); jedinjenja za njegu kože nakon izlaganja suncu; kreme za zaštitu od sunca (kozmetika); puder za lice; kremasti puder za lice; puder u prahu za lice; paketi za dopunjavanje krema za njegu kože; pripreme za šminkanje; multifunkcionalna šminka; šminka kože; šminka lica; šminka za oči; podloge za šminkanje; sredstva za skidanje šminke.;

5 Dodaci ishrani; dijetetski dodaci ishrani za ljudsku upotrebu; dijetetski i nutritívni dodaci; medicinski dodaci ishrani; dodaci ishrani u tečnom obliku; proteinski dijetetski suplementi; antioksidatívni suplementi; dodaci ishrani u obliku praha; tečni dodaci ishrani; prebiotski dodaci ishrani; probiotički dodaci ishrani; vitaminski i mineralni dodaci ishrani; vitamini i vitaminski preparati; dijetetski dodaci pića; dijetetska hrana prilagođena za medicinske svrhe; dijetetski prehrambeni proizvodi prilagođeni za medicinsku upotrebu; vitaminski i mineralni preparati; dijetetski i nutritívni preparati; dijetetske supstance prilagođene za medicinsku upotrebu; farmaceutске kompozicije; lijekovi za ljudske potrebe; farmaceutski preparati za ljudsku upotrebu; farmaceutski preparati i supstance; medicinski preparati i supstance; dijetetske infuzije za medicinsku upotrebu; medicinska pića; hemijski preparati za farmaceutске svrhe; homeopatski suplementi; antioksidansi; analgetici; analeptici; medicinske masti; lokalni anestetici; protivotrovi; antigeni; antihistaminici; antiparazitni preparati; antitoksini; kreme za medicinsku upotrebu; kreme za njegu kože za medicinsku upotrebu; kreme za zaštitu kože za medicinske svrhe; krema za lice za medicinske svrhe; eliksiri (farmaceutski preparati); digestívni enzimi; biljni ekstrakti za medicinske svrhe; imunomodulatori; losioni za kožu u medicinske svrhe; losioni u medicinske svrhe; losioni za njegu kože u medicinske svrhe; tonici za kožu u medicinske svrhe; serum za olakšanje kože (medicinski); farmakološki preparati za njegu kože; farmaceutski preparati za njegu kože; anti-infektivni; anti-inflamatori; preparati za njegu kože za medicinsku upotrebu; antimikrobna sredstva za ispiranje lica; medicinski preparati za tretman kože; farmaceutski preparati za liječenje kožnih oboljenja; farmaceutski preparati za rane na koži; eliksiri za smirenje kože; tečni

zavoji za rane na koži; ljepljivi flasteri za kožu za medicinsku upotrebu; antibakterijski gelovi za dezinfekciju kože na bazi alkohola; hidratori kože kao dermalni fileri za injekcije; preparati za čišćenje kože za medicinsku upotrebu; antiseptički sprejevi u obliku aerosola za upotrebu na koži; soli za medicinske potrebe; sirupi za farmaceutске svrhe; tinkture za medicinske svrhe; tonici za medicinske svrhe; ulja za medicinske svrhe; masti za medicinske svrhe; masti za nanošenje na kožu; hirurški zavoji; obloge u medicinske svrhe; medicinski i hirurški zavoji; adhezívni flasteri; alkohol za farmaceutске svrhe; sterilni rastvori za medicinske svrhe; medicinski sapun; šamponi za medicinsku upotrebu; sredstva za dezinfekciju.

(210) **BAZ2426197A** (220) 16/08/2024

(442) 30/06/2025

(732) **CASA ŠPADIJER BIOCLINICA DOO BEOGRAD (ČUKARICA),**

Stevana Brakusa broj 6, 11030 Beograd, opština Čukarica, RS

(740) SUADA KORMAN

(591) crvena, bijela, crna, siva

(540)



(531) 26.4,26.11,27.5,29.1

(511)

3 Kozmetika; kozmetičke pripreme; toaletni proizvodi; nemedicinska kozmetika i toaletni preparati; kozmetički proizvodi za njegu tijela; higijenski preparati kao toaletni pribor; prirodna kozmetika; kozmetika za upotrebu na koži; sredstva za čišćenje kože (nemedicinska); sredstva za pranje lica (kozmetika); sredstva za vlaženje kože; sredstva za teksturu kože; kozmetički pojačivači kože; nemedicinski preparati za masažu; nemedicinski toaletni pribor; kozmetički preparati za njegu kože; nemedicinska kozmetika; etarske esencije i ulja; aromatična ulja; prirodna eterična ulja; prirodna ulja za kozmetičke svrhe; ulja za njegu kože (kozmetika); ulja za kupanje i tuširanje (nemedicinska); ulja za toaletne svrhe; mineralna ulja (kozmetika); masažna ulja i losioni; parfimerije i mirisi; parfimisane kreme; mirisni losioni i kreme za tijelo; parfimisane maramice; parfimisani losioni za tijelo (toaletni preparati); kozmetičke kreme i losioni; nemedicinske kreme za kožu; losion za kožu; nemedicinske kreme za tijelo; zaštitne kreme; kreme za učvršćivanje kože; kreme za oporavak za kozmetičku upotrebu; kreme za njegu kože osim za medicinsku upotrebu; kreme za regeneraciju kože za kozmetičke svrhe; krema za čišćenje kože (nemedicinska); masti za kozmetičku upotrebu; dezodoransi protiv znojenja; dezodoransi za ličnu upotrebu (parfimerija); gelovi za kozmetičku upotrebu; gelovi za tijelo; gelovi za tijelo i lice (kozmetika); sapun za tuširanje; sapuni i gelovi; kozmetički sapuni; sredstva za pranje tijela;

balzami, osim za medicinsku upotrebu; balzami za kožu (nemedicinski); preparati za njegu kože, očiju i noktiju; preparati za omekšavanje kože; kozmetički preparati za kupanje i tuširanje; toneri za kožu; sredstva za omekšavanje kože (nemedicinski); mlijeko za tijelo; kreme za lice za kozmetičku upotrebu; maske za kožu (kozmetika); maske za tijelo; maske za hidrataciju kože; maske za čišćenje lica; biljni ekstrakti za kozmetičke svrhe; preparati za njegu kože; serumi za kozmetičke svrhe; pjena za tuširanje i kupanje; pjena za njegu kože; pjene za čišćenje kože; maslaci za lice; maramice za lice; šamponi; emolijentni šamponi; šamponske šipke; preparati za njegu sunca; nemedicinski stimulatívni losioni za kožu; podloga za kožu; sredstva za izbjeljivanje kože; preparati za izbjeljivanje kože; kreme za izbjeljivanje kože; maske za kožu od gline; esencije za njegu kože; serum za olakšanje kože (kozmetički); preparati za njegu kože protiv starenja; sprejevi za čišćenje i osvježavanje kože; kozmetički preparati za učvršćivanje kože; kozmetički preparati za obnavljanje kože; kreme za tamnjenje kože; mlijeko za čišćenje za njegu kože; hidratori kože za kozmetičke svrhe; emulzije za zaglađivanje kože; lokalni sprejevi za kožu u kozmetičke svrhe; kozmetika za zaštitu kože od opekotina od sunca; ekfolijanti za njegu kože; ekfolijanti za čišćenje kože; piling za lice (kozmetički); jedinjenja za njegu kože nakon izlaganja suncu; kreme za zaštitu od sunca (kozmetika); puder za lice; kremasti puder za lice; puder u prahu za lice; paketi za dopunjavanje krema za njegu kože; pripreme za šminkanje; multifunkcionalna šminka; šminka kože; šminka lica; šminka za oči; podloge za šminkanje; sredstva za skidanje šminke.;

5 Dodaci ishrani; dijetetski dodaci ishrani za ljudsku upotrebu; dijetetski i nutritivni dodaci; medicinski dodaci ishrani; dodaci ishrani u tečnom obliku; proteinski dijetetski suplementi; antioksidativni suplementi; dodaci ishrani u obliku praha; tečni dodaci ishrani; prebiotski dodaci ishrani; probiotički dodaci ishrani; vitaminski i mineralni dodaci ishrani; vitamini i vitaminski preparati; dijetetski dodaci pića; dijetetska hrana prilagođena za medicinske svrhe; dijetetski prehrambeni proizvodi prilagođeni za medicinsku upotrebu; vitaminski i mineralni preparati; dijetetski i nutritivni preparati; dijetetske supstance prilagođene za medicinsku upotrebu; farmaceutске kompozicije; lijekovi za ljudske potrebe; farmaceutski preparati za ljudsku upotrebu; farmaceutski preparati i supstance; medicinski preparati i supstance; dijetetske infuzije za medicinsku upotrebu; medicinska pića; hemijski preparati za farmaceutске svrhe; homeopatski suplementi; antioksidansi; analgetici; analeptici; medicinske masti; lokalni anestetici; protivotrovi; antigeni; antihistaminici; antiparazitni preparati; antitoksini; kreme za medicinsku upotrebu; kreme za njegu kože za medicinsku upotrebu; kreme za zaštitu kože za medicinske svrhe; krema za lice za medicinske svrhe; eliksiri (farmaceutski preparati); digestivni enzimi; biljni ekstrakti za medicinske svrhe; imunomodulatori; losioni za kožu u medicinske svrhe; losioni u medicinske svrhe; losioni za njegu kože u medicinske svrhe; tonici za kožu u medicinske svrhe; serum za olakšanje kože (medicinski); farmakološki preparati za njegu kože; farmaceutski preparati za njegu kože; anti-infektivni; anti-inflamatorni; preparati za njegu kože za medicinsku upotrebu; antimikrobna sredstva za ispiranje lica; medicinski preparati za tretman kože; farmaceutski preparati za liječenje kožnih oboljenja; farmaceutski preparati za rane na koži; eliksiri za smirenje kože; tečni zavoji za rane na koži; ljepljivi flasteri za kožu za medicinsku upotrebu; antibakterijski gelovi za dezinfekciju kože na bazi alkohola; hidratori kože kao dermalni fileri za injekcije; preparati za čišćenje kože za medicinsku upotrebu;

antiseptički sprejevi u obliku aerosola za upotrebu na koži; soli za medicinske potrebe; sirupi za farmaceutске svrhe; tinkture za medicinske svrhe; tonici za medicinske svrhe; ulja za medicinske svrhe; masti za medicinske svrhe; masti za nanošenje na kožu; hirurški zavoji; obloge u medicinske svrhe; medicinski i hirurški zavoji; adhezivni flasteri; alkohol za farmaceutске svrhe; sterilni rastvori za medicinske svrhe; medicinski sapun; šamponi za medicinsku upotrebu; sredstva za dezinfekciju.

(210) **BAZ2426198A** (220) 16/08/2024

(442) 30/06/2025

(732) **CASA ŠPADIJER BIOCLINICA DOO BEOGRAD (ČUKARICA),**

Stevana Brakusa broj 6, 11030 Beograd, opština Čukarica, RS

(740) SUADA KORMAN

(591) crvena, bijela, crna, siva

(540)



(531) 26.4,26.11,27.5,29.1

(511)

3 Kozmetika; kozmetičke pripreme; toaletni proizvodi; nemedicinska kozmetika i toaletni preparati; kozmetički proizvodi za njegu tijela; higijenski preparati kao toaletni pribor; prirodna kozmetika; kozmetika za upotrebu na koži; sredstva za čišćenje kože (nemedicinska); sredstva za pranje lica (kozmetika); sredstva za vlaženje kože; sredstva za teksturu kože; kozmetički pojačivači kože; nemedicinski preparati za masažu; nemedicinski toaletni pribor; kozmetički preparati za njegu kože; nemedicinska kozmetika; etarske esencije i ulja; aromatična ulja; prirodna eterična ulja; prirodna ulja za kozmetičke svrhe; ulja za njegu kože (kozmetika); ulja za kupanje i tuširanje (nemedicinska); ulja za toaletne svrhe; mineralna ulja (kozmetika); masažna ulja i losioni; parfimerije i mirisi; parfimisane kreme; mirisni losioni i kreme za tijelo; parfimisane maramice; parfimisani losioni za tijelo (toaletni preparati); kozmetičke kreme i losioni; nemedicinske kreme za kožu; losion za kožu; nemedicinske kreme za tijelo; zaštitne kreme; kreme za učvršćivanje kože; kreme za oporavak za kozmetičku upotrebu; kreme za njegu kože osim za medicinsku upotrebu; kreme za regeneraciju kože za kozmetičke svrhe; krema za čišćenje kože (nemedicinska); masti za kozmetičku upotrebu; dezodoransi protiv znojenja; dezodoransi za ličnu upotrebu (parfimerija); gelovi za kozmetičku upotrebu; gelovi za tijelo; gelovi za tijelo i lice (kozmetika); sapun za tuširanje; sapuni i gelovi; kozmetički sapuni; sredstva za pranje tijela; balzami, osim za medicinsku upotrebu; balzami za kožu (nemedicinski); preparati za njegu kože, očiju i noktiju; preparati za omekšavanje kože; kozmetički preparati za kupanje i tuširanje; toneri za kožu; sredstva za omekšavanje

kože (nemedicinski); mlijeko za tijelo; kreme za lice za kozmetičku upotrebu; maske za kožu (kozmetika); maske za tijelo; maske za hidrataciju kože; maske za čišćenje lica; biljni ekstrakti za kozmetičke svrhe; preparati za njegu kože; serumi za kozmetičke svrhe; pjena za tuširanje i kupanje; pjena za njegu kože; pjene za čišćenje kože; maslaci za lice; maramice za lice; šamponi; emolijentni šamponi; šamponske šipke; preparati za njegu sunca; nemedicinski stimulatívni losioni za kožu; podloga za kožu; sredstva za izbjeljivanje kože; preparati za izbjeljivanje kože; kreme za izbjeljivanje kože; maske za kožu od gline; esencije za njegu kože; serum za olakšanje kože (kozmetički); preparati za njegu kože protiv starenja; sprejevi za čišćenje i osvježavanje kože; kozmetički preparati za učvršćivanje kože; kozmetički preparati za obnavljanje kože; kreme za tamnjenje kože; mlijeko za čišćenje za njegu kože; hidratori kože za kozmetičke svrhe; emulzije za zaglađivanje kože; lokalni sprejevi za kožu u kozmetičke svrhe; kozmetika za zaštitu kože od opekotina od sunca; eksfolijanti za njegu kože; eksfolijanti za čišćenje kože; piling za lice (kozmetički); jedinjenja za njegu kože nakon izlaganja suncu; kreme za zaštitu od sunca (kozmetika); puder za lice; kremasti puder za lice; puder u prahu za lice; paketi za dopunjavanje krema za njegu kože; pripreme za šminkanje; multifunkcionalna šminka; šminka kože; šminka lica; šminka za oči; podloge za šminkanje; sredstva za skidanje šminke.;

5 Dodaci ishrani; dijetetski dodaci ishrani za ljudsku upotrebu; dijetetski i nutritívni dodaci; medicinski dodaci ishrani; dodaci ishrani u tečnom obliku; proteinski dijetetski suplementi; antioksidatívni suplementi; dodaci ishrani u obliku praha; tečni dodaci ishrani; prebiotski dodaci ishrani; probiotički dodaci ishrani; vitaminski i mineralni dodaci ishrani; vitamini i vitaminski preparati; dijetetski dodaci pića; dijetetska hrana prilagođena za medicinske svrhe; dijetetski prehrambeni proizvodi prilagođeni za medicinsku upotrebu; vitaminski i mineralni preparati; dijetetski i nutritívni preparati; dijetetske supstance prilagođene za medicinsku upotrebu; farmaceutске kompozicije; lijekovi za ljudske potrebe; farmaceutski preparati za ljudsku upotrebu; farmaceutski preparati i supstance; medicinski preparati i supstance; dijetetske infuzije za medicinsku upotrebu; medicinska pića; hemijski preparati za farmaceutске svrhe; homeopatski suplementi; antioksidansi; analgetici; analeptici; medicinske masti; lokalni anestetici; protivotrovi; antigeni; antihistaminici; antiparazitni preparati; antitoksini; kreme za medicinsku upotrebu; kreme za njegu kože za medicinsku upotrebu; kreme za zaštitu kože za medicinske svrhe; krema za lice za medicinske svrhe; eliksiri (farmaceutski preparati); digestívni enzimi; biljni ekstrakti za medicinske svrhe; imunomodulatori; losioni za kožu u medicinske svrhe; losioni u medicinske svrhe; losioni za njegu kože u medicinske svrhe; tonici za kožu u medicinske svrhe; serum za olakšanje kože (medicinski); farmakološki preparati za njegu kože; farmaceutski preparati za njegu kože; anti-infektivni; anti-inflamatorni; preparati za njegu kože za medicinsku upotrebu; antimikrobna sredstva za ispiranje lica; medicinski preparati za tretman kože; farmaceutski preparati za liječenje kožnih oboljenja; farmaceutski preparati za rane na koži; eliksiri za smirenje kože; tečni zavoji za rane na koži; ljepljivi flasteri za kožu za medicinsku upotrebu; antibakterijski gelovi za dezinfekciju kože na bazi alkohola; hidratori kože kao dermalni fileri za injekcije; preparati za čišćenje kože za medicinsku upotrebu; antiseptički sprejevi u obliku aerosola za upotrebu na koži; soli za medicinske potrebe; sirupi za farmaceutске svrhe; tinkture za medicinske svrhe; tonici za medicinske svrhe; ulja za medicinske svrhe; masti za medicinske svrhe; masti

za nanošenje na kožu; hirurški zavoji; obloge u medicinske svrhe; medicinski i hirurški zavoji; adhezívni flasteri; alkohol za farmaceutске svrhe; sterilni rastvori za medicinske svrhe; medicinski sapun; šamponi za medicinsku upotrebu; sredstva za dezinfekciju.

(210) **BAZ2426200A** (220) 16/08/2024

(442) 30/06/2025

(732) **CASA ŠPADIJER BIOCLINICA DOO BEOGRAD (ČUKARICA),**

Stevana Brakusa broj 6, 11030 Beograd, opština Čukarica, RS

(740) SUADA KORMAN

(591) crvena, bijela, crna, siva

(540)



(531) 26.4,26.11,27.5,29.1

(511)

3 Kozmetika; kozmetičke pripreme; toaletni proizvodi; nemedicinska kozmetika i toaletni preparati; kozmetički proizvodi za njegu tijela; higijenski preparati kao toaletni pribor; prirodna kozmetika; kozmetika za upotrebu na koži; sredstva za čišćenje kože (nemedicinska); sredstva za pranje lica (kozmetika); sredstva za vlaženje kože; sredstva za teksturu kože; kozmetički pojačivači kože; nemedicinski preparati za masažu; nemedicinski toaletni pribor; kozmetički preparati za njegu kože; nemedicinska kozmetika; etarske esencije i ulja; aromatična ulja; prirodna eterična ulja; prirodna ulja za kozmetičke svrhe; ulja za njegu kože (kozmetika); ulja za kupanje i tuširanje (nemedicinska); ulja za toaletne svrhe; mineralna ulja (kozmetika); masažna ulja i losioni; parfimerije i mirisi; parfimisane kreme; mirisni losioni i kreme za tijelo; parfimisane maramice; parfimisani losioni za tijelo (toaletni preparati); kozmetičke kreme i losioni; nemedicinske kreme za kožu; losion za kožu; nemedicinske kreme za tijelo; zaštitne kreme; kreme za učvršćivanje kože; kreme za oporavak za kozmetičku upotrebu; kreme za njegu kože osim za medicinsku upotrebu; kreme za regeneraciju kože za kozmetičke svrhe; krema za čišćenje kože (nemedicinska); masti za kozmetičku upotrebu; dezodoransi protiv znojenja; dezodoransi za ličnu upotrebu (parfimerija); gelovi za kozmetičku upotrebu; gelovi za tijelo; gelovi za tijelo i lice (kozmetika); sapun za tuširanje; sapuni i gelovi; kozmetički sapuni; sredstva za pranje tijela; balzami, osim za medicinsku upotrebu; balzami za kožu (nemedicinski); preparati za njegu kože, očiju i noktiju; preparati za omekšavanje kože; kozmetički preparati za kupanje i tuširanje; toneri za kožu; sredstva za omekšavanje kože (nemedicinski); mlijeko za tijelo; kreme za lice za kozmetičku upotrebu; maske za kožu (kozmetika); maske za tijelo; maske za hidrataciju kože; maske za čišćenje lica; biljni ekstrakti za kozmetičke svrhe; preparati za njegu kože;

serumi za kozmetičke svrhe; pjena za tuširanje i kupanje; pjena za njegu kože; pjene za čišćenje kože; maslaci za lice; maramice za lice; šamponi; emolijentni šamponi; šamponske šipke; preparati za njegu sunca; nemedicinski stimulatívni losioni za kožu; podloga za kožu; sredstva za izbjeljivanje kože; preparati za izbjeljivanje kože; kreme za izbjeljivanje kože; maske za kožu od gline; esencije za njegu kože; serum za olakšanje kože (kozmetički); preparati za njegu kože protiv starenja; sprejevi za čišćenje i osvježavanje kože; kozmetički preparati za učvršćivanje kože; kozmetički preparati za obnavljanje kože; kreme za tamnjenje kože; mlijeko za čišćenje za njegu kože; hidratori kože za kozmetičke svrhe; emulzije za zaglađivanje kože; lokalni sprejevi za kožu u kozmetičke svrhe; kozmetika za zaštitu kože od opekotina od sunca; eksfolijanti za njegu kože; eksfolijanti za čišćenje kože; piling za lice (kozmetički); jedinjenja za njegu kože nakon izlaganja suncu; kreme za zaštitu od sunca (kozmetika); puder za lice; kremasti puder za lice; puder u prahu za lice; paketi za dopunjavanje krema za njegu kože; pripreme za šminkanje; multifunkcionalna šminka; šminka kože; šminka lica; šminka za oči; podloge za šminkanje; sredstva za skidanje šminke.;

5 Dodaci ishrani; dijetetski dodaci ishrani za ljudsku upotrebu; dijetetski i nutritivni dodaci; medicinski dodaci ishrani; dodaci ishrani u tečnom obliku; proteinski dijetetski suplementi; antioksidativni suplementi; dodaci ishrani u obliku praša; tečni dodaci ishrani; prebiotski dodaci ishrani; probiotički dodaci ishrani; vitaminski i mineralni dodaci ishrani; vitamini i vitaminski preparati; dijetetski dodaci pića; dijetetska hrana prilagođena za medicinske svrhe; dijetetski prehrambeni proizvodi prilagođeni za medicinsku upotrebu; vitaminski i mineralni preparati; dijetetski i nutritivni preparati; dijetetske supstance prilagođene za medicinsku upotrebu; farmaceutske kompozicije; lijekovi za ljudske potrebe; farmaceutski preparati za ljudsku upotrebu; farmaceutski preparati i supstance; medicinski preparati i supstance; dijetetske infuzije za medicinsku upotrebu; medicinska pića; hemijski preparati za farmaceutske svrhe; homeopatski suplementi; antioksidansi; analgetici; analeptici; medicinske masti; lokalni anestetici; protivotrovi; antigeni; antihistaminici; antiparazitni preparati; antitoksini; kreme za medicinsku upotrebu; kreme za njegu kože za medicinsku upotrebu; kreme za zaštitu kože za medicinske svrhe; krema za lice za medicinske svrhe; eliksiri (farmaceutski preparati); digestivni enzimi; biljni ekstrakti za medicinske svrhe; imunomodulatori; losioni za kožu u medicinske svrhe; losioni u medicinske svrhe; losioni za njegu kože u medicinske svrhe; tonici za kožu u medicinske svrhe; serum za olakšanje kože (medicinski); farmakološki preparati za njegu kože; farmaceutski preparati za njegu kože; anti-infektivni; anti-inflamatori; preparati za njegu kože za medicinsku upotrebu; antimikrobna sredstva za ispiranje lica; medicinski preparati za tretman kože; farmaceutski preparati za liječenje kožnih oboljenja; farmaceutski preparati za rane na koži; eliksiri za smirenje kože; tečni zavoji za rane na koži; ljepljivi flasteri za kožu za medicinsku upotrebu; antibakterijski gelovi za dezinfekciju kože na bazi alkohola; hidratori kože kao dermalni fileri za injekcije; preparati za čišćenje kože za medicinsku upotrebu; antiseptički sprejevi u obliku aerosola za upotrebu na koži; soli za medicinske potrebe; sirupi za farmaceutske svrhe; tinkture za medicinske svrhe; tonici za medicinske svrhe; ulja za medicinske svrhe; masti za medicinske svrhe; masti za nanošenje na kožu; hirurški zavoji; obloge u medicinske svrhe; medicinski i hirurški zavoji; adhezivni flasteri; alkohol za farmaceutske svrhe; sterilni rastvori za medicinske svrhe; medicinski sapun; šamponi za medicinsku upotrebu; sredstva za dezinfekciju.

(210) **BAZ2426201A** (220) 16/08/2024

(442) 30/06/2025

(732) **CASA ŠPADIJER BIOCLINICA DOO BEOGRAD (ČUKARICA),**

Stevana Brakusa broj 6, 11030 Beograd, opština Čukarica, RS

(740) SUADA KORMAN

(591) crvena, bijela, crna, siva

(540)



(531) 26.4,26.11,27.5,29.1

(511)

3 Kozmetika; kozmetičke pripreme; toaletni proizvodi; nemedicinska kozmetika i toaletni preparati; kozmetički proizvodi za njegu tijela; higijenski preparati kao toaletni pribor; prirodna kozmetika; kozmetika za upotrebu na koži; sredstva za čišćenje kože (nemedicinska); sredstva za pranje lica (kozmetika); sredstva za vlaženje kože; sredstva za teksturu kože; kozmetički pojačivači kože; nemedicinski preparati za masažu; nemedicinski toaletni pribor; kozmetički preparati za njegu kože; nemedicinska kozmetika; etarske esencije i ulja; aromatična ulja; prirodna eterična ulja; prirodna ulja za kozmetičke svrhe; ulja za njegu kože (kozmetika); ulja za kupanje i tuširanje (nemedicinska); ulja za toaletne svrhe; mineralna ulja (kozmetika); masažna ulja i losioni; parfimerije i mirisi; parfimisane kreme; parfimisani losioni i kreme za tijelo; parfimisane maramice; parfimisani losioni za tijelo (toaletni preparati); kozmetičke kreme i losioni; nemedicinske kreme za kožu; losion za kožu; nemedicinske kreme za tijelo; zaštitne kreme; kreme za učvršćivanje kože; kreme za oporavak za kozmetičku upotrebu; kreme za njegu kože osim za medicinsku upotrebu; kreme za regeneraciju kože za kozmetičke svrhe; krema za čišćenje kože (nemedicinska); masti za kozmetičku upotrebu; dezodoransi protiv znojenja; dezodoransi za ličnu upotrebu (parfimerija); gelovi za kozmetičku upotrebu; gelovi za tijelo; gelovi za tijelo i lice (kozmetika); sapun za tuširanje; sapuni i gelovi; kozmetički sapuni; sredstva za pranje tijela; balzami, osim za medicinsku upotrebu; balzami za kožu (nemedicinski); preparati za njegu kože, očiju i noktiju; preparati za omekšavanje kože; kozmetički preparati za kupanje i tuširanje; toneri za kožu; sredstva za omekšavanje kože (nemedicinski); mlijeko za tijelo; kreme za lice za kozmetičku upotrebu; maske za kožu (kozmetika); maske za tijelo; maske za hidrataciju kože; maske za čišćenje lica; biljni ekstrakti za kozmetičke svrhe; preparati za njegu kože; serumi za kozmetičke svrhe; pjena za tuširanje i kupanje; pjena za njegu kože; pjene za čišćenje kože; maslaci za lice; maramice za lice; šamponi; emolijentni šamponi; šamponske šipke; preparati za njegu sunca; nemedicinski stimulatívni losioni za kožu; podloga za kožu; sredstva za izbjeljivanje kože; preparati za izbjeljivanje kože; kreme za izbjeljivanje kože; maske za kožu od gline; esencije za njegu kože; serum za olakšanje kože (kozmetički);

preparati za njegu kože protiv starenja; sprejevi za čišćenje i osvježavanje kože; kozmetički preparati za učvršćivanje kože; kozmetički preparati za obnavljanje kože; kreme za tamnjenje kože; mlijeko za čišćenje za njegu kože; hidratori kože za kozmetičke svrhe; emulzije za zaglađivanje kože; lokalni sprejevi za kožu u kozmetičke svrhe; kozmetika za zaštitu kože od opekotina od sunca; eksfolijanti za njegu kože; eksfolijanti za čišćenje kože; piling za lice (kozmetički); jedinjenja za njegu kože nakon izlaganja suncu; kreme za zaštitu od sunca (kozmetika); puder za lice; kremasti puder za lice; puder u prahu za lice; paketi za dopunjavanje krema za njegu kože; pripreme za šminkanje; multifunkcionalna šminka; šminka kože; šminka lica; šminka za oči; podloge za šminkanje; sredstva za skidanje šminke.;

5 Dodaci ishrani; dijetetski dodaci ishrani za ljudsku upotrebu; dijetetski i nutritivni dodaci; medicinski dodaci ishrani; dodaci ishrani u tečnom obliku; proteinski dijetetski suplementi; antioksidativni suplementi; dodaci ishrani u obliku praha; tečni dodaci ishrani; prebiotski dodaci ishrani; probiotički dodaci ishrani; vitaminski i mineralni dodaci ishrani; vitamini i vitaminski preparati; dijetetski dodaci pića; dijetetska hrana prilagođena za medicinske svrhe; dijetetski prehrambeni proizvodi prilagođeni za medicinsku upotrebu; vitaminski i mineralni preparati; dijetetski i nutritivni preparati; dijetetske supstance prilagođene za medicinsku upotrebu; farmaceutске kompozicije; lijekovi za ljudske potrebe; farmaceutski preparati za ljudsku upotrebu; farmaceutski preparati i supstance; medicinski preparati i supstance; dijetetske infuzije za medicinsku upotrebu; medicinska pića; hemijski preparati za farmaceutске svrhe; homeopatski suplementi; antioksidansi; analgetici; analeptici; medicinske masti; lokalni anestetici; protivotrovi; antigeni; antihistaminici; antiparaziti preparati; antitoksini; kreme za medicinsku upotrebu; kreme za njegu kože za medicinsku upotrebu; kreme za zaštitu kože za medicinske svrhe; krema za lice za medicinske svrhe; eliksiri (farmaceutski preparati); digestivni enzimi; biljni ekstrakti za medicinske svrhe; imunomodulatori; losioni za kožu u medicinske svrhe; losioni u medicinske svrhe; losioni za njegu kože u medicinske svrhe; tonici za kožu u medicinske svrhe; serum za olakšanje kože (medicinski); farmakološki preparati za njegu kože; farmaceutski preparati za njegu kože; anti-infektivni; anti-inflamatori; preparati za njegu kože za medicinsku upotrebu; antimikrobna sredstva za ispiranje lica; medicinski preparati za tretman kože; farmaceutski preparati za liječenje kožnih oboljenja; farmaceutski preparati za rane na koži; eliksiri za smirenje kože; tečni zavoji za rane na koži; ljepljivi flasteri za kožu za medicinsku upotrebu; antibakterijski gelovi za dezinfekciju kože na bazi alkohola; hidratori kože kao dermalni fileri za injekcije; preparati za čišćenje kože za medicinsku upotrebu; antiseptički sprejevi u obliku aerosola za upotrebu na koži; soli za medicinske potrebe; sirupi za farmaceutске svrhe; tinkture za medicinske svrhe; tonici za medicinske svrhe; ulja za medicinske svrhe; masti za medicinske svrhe; masti za nanošenje na kožu; hirurški zavoji; obloge u medicinske svrhe; medicinski i hirurški zavoji; adhezivni flasteri; alkohol za farmaceutске svrhe; sterilni rastvori za medicinske svrhe; medicinski sapun; šamponi za medicinsku upotrebu; sredstva za dezinfekciju.

(210) **BAZ2426202A** (220) 16/08/2024

(442) 30/06/2025

(732) **CASA ŠPADIJER BIOCLINICA DOO BEOGRAD (ČUKARICA),**

Stevana Brakusa broj 6, 11030 Beograd, opština Čukarica, RS

(740) SUADA KORMAN

(591) crvena, bijela, crna, siva

(540)



(531) 24.1,26.4,26.11,27.5,29.1

(511)

3 Kozmetika; kozmetičke pripreme; toaletni proizvodi; nemedicinska kozmetika i toaletni preparati; kozmetički proizvodi za njegu tijela; higijenski preparati kao toaletni pribor; prirodna kozmetika; kozmetika za upotrebu na koži; sredstva za čišćenje kože (nemedicinska); sredstva za pranje lica (kozmetika); sredstva za vlaženje kože; sredstva za teksturu kože; kozmetički pojačivači kože; nemedicinski preparati za masažu; nemedicinski toaletni pribor; kozmetički preparati za njegu kože; nemedicinska kozmetika; etarske esencije i ulja; aromatična ulja; prirodna eterična ulja; prirodna ulja za kozmetičke svrhe; ulja za njegu kože (kozmetika); ulja za kupanje i tuširanje (nemedicinska); ulja za toaletne svrhe; mineralna ulja (kozmetika); masažna ulja i losioni; parfimerije i mirisi; parfimisane kreme; mirisni losioni i kreme za tijelo; parfimisane maramice; parfimisani losioni za tijelo (toaletni preparati); kozmetičke kreme i losioni; nemedicinske kreme za kožu; losion za kožu; nemedicinske kreme za tijelo; zaštitne kreme; kreme za učvršćivanje kože; kreme za oporavak za kozmetičku upotrebu; kreme za njegu kože osim za medicinsku upotrebu; kreme za regeneraciju kože za kozmetičke svrhe; krema za čišćenje kože (nemedicinska); masti za kozmetičku upotrebu; dezodoransi protiv znojenja; dezodoransi za ličnu upotrebu (parfimerija); gelovi za kozmetičku upotrebu; gelovi za tijelo; gelovi za tijelo i lice (kozmetika); sapun za tuširanje; sapuni i gelovi; kozmetički sapuni; sredstva za pranje tijela; balzami, osim za medicinsku upotrebu; balzami za kožu (nemedicinski); preparati za njegu kože, očiju i noktiju; preparati za omekšavanje kože; kozmetički preparati za kupanje i tuširanje; toneri za kožu; sredstva za omekšavanje kože (nemedicinski); mlijeko za tijelo; kreme za lice za kozmetičku upotrebu; maske za kožu (kozmetika); maske za tijelo; maske za hidrataciju kože; maske za čišćenje lica; biljni ekstrakti za kozmetičke svrhe; preparati za njegu kože; serumi za kozmetičke svrhe; pjena za tuširanje i kupanje; pjena za njegu kože; pjene za čišćenje kože; maslaci za lice; maramice za lice; šamponi; emolijentni šamponi; šamponske šipke; preparati za njegu sunca; nemedicinski stimulatívni losioni za kožu; podloga za kožu; sredstva za izbjeljivanje kože; preparati za izbjeljivanje kože; kreme za izbjeljivanje kože; maske za kožu od gline; esencije za njegu kože; serum za olakšanje kože (kozmetički);

preparati za njegu kože protiv starenja; sprejevi za čišćenje i osvježavanje kože; kozmetički preparati za učvršćivanje kože; kozmetički preparati za obnavljanje kože; kreme za tamnjenje kože; mlijeko za čišćenje za njegu kože; hidratori kože za kozmetičke svrhe; emulzije za zaglađivanje kože; lokalni sprejevi za kožu u kozmetičke svrhe; kozmetika za zaštitu kože od opekotina od sunca; eksfolijanti za njegu kože; eksfolijanti za čišćenje kože; piling za lice (kozmetički); jedinjenja za njegu kože nakon izlaganja suncu; kreme za zaštitu od sunca (kozmetika); puder za lice; kremasti puder za lice; puder u prahu za lice; paketi za dopunjavanje krema za njegu kože; pripreme za šminkanje; multifunkcionalna šminka; šminka kože; šminka lica; šminka za oči; podloge za šminkanje; sredstva za skidanje šminke.;

5 Dodaci ishrani; dijetetski dodaci ishrani za ljudsku upotrebu; dijetetski i nutritivni dodaci; medicinski dodaci ishrani; dodaci ishrani u tečnom obliku; proteinski dijetetski suplementi; antioksidativni suplementi; dodaci ishrani u obliku praha; tečni dodaci ishrani; prebiotski dodaci ishrani; probiotički dodaci ishrani; vitaminski i mineralni dodaci ishrani; vitamini i vitaminski preparati; dijetetski dodaci pića; dijetetska hrana prilagođena za medicinske svrhe; dijetetski prehrambeni proizvodi prilagođeni za medicinsku upotrebu; vitaminski i mineralni preparati; dijetetski i nutritivni preparati; dijetetske supstance prilagođene za medicinsku upotrebu; farmaceutске kompozicije; lijekovi za ljudske potrebe; farmaceutski preparati za ljudsku upotrebu; farmaceutski preparati i supstance; medicinski preparati i supstance; dijetetske infuzije za medicinsku upotrebu; medicinska pića; hemijski preparati za farmaceutске svrhe; homeopatski suplementi; antioksidansi; analgetici; analeptici; medicinske masti; lokalni anestetici; protivotrovi; antigeni; antihistaminici; antiparaziti preparati; antitoksini; kreme za medicinsku upotrebu; kreme za njegu kože za medicinsku upotrebu; kreme za zaštitu kože za medicinske svrhe; krema za lice za medicinske svrhe; eliksiri (farmaceutski preparati); digestivni enzimi; biljni ekstrakti za medicinske svrhe; imunomodulatori; losioni za kožu u medicinske svrhe; losioni u medicinske svrhe; losioni za njegu kože u medicinske svrhe; tonici za kožu u medicinske svrhe; serum za olakšanje kože (medicinski); farmakološki preparati za njegu kože; farmaceutski preparati za njegu kože; anti-infektivni; anti-inflamatorni; preparati za njegu kože za medicinsku upotrebu; antimikrobna sredstva za ispiranje lica; medicinski preparati za tretman kože; farmaceutski preparati za liječenje kožnih oboljenja; farmaceutski preparati za rane na koži; eliksiri za smirenje kože; tečni zavoji za rane na koži; ljepljivi flasteri za kožu za medicinsku upotrebu; antibakterijski gelovi za dezinfekciju kože na bazi alkohola; hidratori kože kao dermalni fileri za injekcije; preparati za čišćenje kože za medicinsku upotrebu; antiseptički sprejevi u obliku aerosola za upotrebu na koži; soli za medicinske potrebe; sirupi za farmaceutске svrhe; tinkture za medicinske svrhe; tonici za medicinske svrhe; ulja za medicinske svrhe; masti za medicinske svrhe; masti za nanošenje na kožu; hirurški zavoji; obloge u medicinske svrhe; medicinski i hirurški zavoji; adhezivni flasteri; alkohol za farmaceutске svrhe; sterilni rastvori za medicinske svrhe; medicinski sapun; šamponi za medicinsku upotrebu; sredstva za dezinfekciju.

(210) **BAZ2426203A** (220) 16/08/2024

(442) 30/06/2025

(732) **CASA ŠPADIJER BIOCLINICA DOO BEOGRAD (ČUKARICA),**

Stevana Brakusa broj 6, 11030 Beograd, opština Čukarica, RS

(740) SUADA KORMAN

(591) crvena, bijela, crna, siva

(540)



(531) 1.3,26.4,26.11,27.3,27.5,29.1

(511)

3 Kozmetika; kozmetičke pripreme; toaletni proizvodi; nemedicinska kozmetika i toaletni preparati; kozmetički proizvodi za njegu tijela; higijenski preparati kao toaletni pribor; prirodna kozmetika; kozmetika za upotrebu na koži; sredstva za čišćenje kože (nemedicinska); sredstva za pranje lica (kozmetika); sredstva za vlaženje kože; sredstva za teksturu kože; kozmetički pojačivači kože; nemedicinski preparati za masažu; nemedicinski toaletni pribor; kozmetički preparati za njegu kože; nemedicinska kozmetika; etarske esencije i ulja; aromatična ulja; prirodna eterična ulja; prirodna ulja za kozmetičke svrhe; ulja za njegu kože (kozmetika); ulja za kupanje i tuširanje (nemedicinska); ulja za toaletne svrhe; mineralna ulja (kozmetika); masažna ulja i losioni; parfimerije i mirisi; parfimisane kreme; mirisni losioni i kreme za tijelo; parfimisane maramice; parfimisani losioni za tijelo (toaletni preparati); kozmetičke kreme i losioni; nemedicinske kreme za kožu; losion za kožu; nemedicinske kreme za tijelo; zaštitne kreme; kreme za učvršćivanje kože; kreme za oporavak za kozmetičku upotrebu; kreme za njegu kože osim za medicinsku upotrebu; kreme za regeneraciju kože za kozmetičke svrhe; krema za čišćenje kože (nemedicinska); masti za kozmetičku upotrebu; dezodoransi protiv znojenja; dezodoransi za ličnu upotrebu (parfimerija); gelovi za kozmetičku upotrebu; gelovi za tijelo; gelovi za lice (kozmetika); sapun za tuširanje; sapuni i gelovi; kozmetički sapuni; sredstva za pranje tijela; balzami, osim za medicinsku upotrebu; balzami za kožu (nemedicinski); preparati za njegu kože, očiju i noktiju; preparati za omekšavanje kože; kozmetički preparati za kupanje i tuširanje; toneri za kožu; sredstva za omekšavanje kože (nemedicinski); mlijeko za tijelo; kreme za lice za kozmetičku upotrebu; maske za kožu (kozmetika); maske za tijelo; maske za hidrataciju kože; maske za čišćenje lica; biljni ekstrakti za kozmetičke svrhe; preparati za njegu kože; serumi za kozmetičke svrhe; pjena za tuširanje i kupanje; pjena za njegu kože; pjene za čišćenje kože; maslaci za lice; maramice za lice; šamponi; emolijentni šamponi; šamponske šipke; preparati za njegu sunca; nemedicinski stimulatívni losioni za kožu; podloga za kožu; sredstva za izbjeljivanje kože; preparati za izbjeljivanje kože; kreme za izbjeljivanje kože; maske za kožu od gline; esencije za njegu kože; serum za olakšanje kože (kozmetički);

preparati za njegu kože protiv starenja; sprejevi za čišćenje i osvježavanje kože; kozmetički preparati za učvršćivanje kože; kozmetički preparati za obnavljanje kože; kreme za tamnjenje kože; mlijeko za čišćenje za njegu kože; hidratori kože za kozmetičke svrhe; emulzije za zaglađivanje kože; lokalni sprejevi za kožu u kozmetičke svrhe; kozmetika za zaštitu kože od opekotina od sunca; eksfolijanti za njegu kože; eksfolijanti za čišćenje kože; piling za lice (kozmetički); jedinjenja za njegu kože nakon izlaganja suncu; kreme za zaštitu od sunca (kozmetika); puder za lice; kremasti puder za lice; puder u prahu za lice; paketi za dopunjavanje krema za njegu kože; pripreme za šminkanje; multifunkcionalna šminka; šminka kože; šminka lica; šminka za oči; podloge za šminkanje; sredstva za skidanje šminke.;

5 Dodaci ishrani; dijetetski dodaci ishrani za ljudsku upotrebu; dijetetski i nutritivni dodaci; medicinski dodaci ishrani; dodaci ishrani u tečnom obliku; proteinski dijetetski suplementi; antioksidativni suplementi; dodaci ishrani u obliku praha; tečni dodaci ishrani; prebiotski dodaci ishrani; probiotički dodaci ishrani; vitaminski i mineralni dodaci ishrani; vitamini i vitaminski preparati; dijetetski dodaci pića; dijetetska hrana prilagođena za medicinske svrhe; dijetetski prehrambeni proizvodi prilagođeni za medicinsku upotrebu; vitaminski i mineralni preparati; dijetetski i nutritivni preparati; dijetetske supstance prilagođene za medicinsku upotrebu; farmaceutске kompozicije; lijekovi za ljudske potrebe; farmaceutski preparati za ljudsku upotrebu; farmaceutski preparati i supstance; medicinski preparati i supstance; dijetetske infuzije za medicinsku upotrebu; medicinska pića; hemijski preparati za farmaceutске svrhe; homeopatski suplementi; antioksidansi; analgetici; analeptici; medicinske masti; lokalni anestetici; protivotrovi; antigeni; antihistaminici; antiparazitni preparati; antitoksini; kreme za medicinsku upotrebu; kreme za njegu kože za medicinsku upotrebu; kreme za zaštitu kože za medicinske svrhe; krema za lice za medicinske svrhe; eliksiri (farmaceutski preparati); digestivni enzimi; biljni ekstrakti za medicinske svrhe; imunomodulatori; losioni za kožu u medicinske svrhe; losioni u medicinske svrhe; losioni za njegu kože u medicinske svrhe; tonici za kožu u medicinske svrhe; serum za olakšanje kože (medicinski); farmakološki preparati za njegu kože; farmaceutski preparati za njegu kože; anti-infektivni; anti-inflamatori; preparati za njegu kože za medicinsku upotrebu; antimikrobna sredstva za ispiranje lica; medicinski preparati za tretman kože; farmaceutski preparati za liječenje kožnih oboljenja; farmaceutski preparati za rane na koži; eliksiri za smirenje kože; tečni zavoji za rane na koži; ljepljivi flasteri za kožu za medicinsku upotrebu; antibakterijski gelovi za dezinfekciju kože na bazi alkohola; hidratori kože kao dermalni fileri za injekcije; preparati za čišćenje kože za medicinsku upotrebu; antiseptički sprejevi u obliku aerosola za upotrebu na koži; soli za medicinske potrebe; sirupi za farmaceutске svrhe; tinkture za medicinske svrhe; tonici za medicinske svrhe; ulja za medicinske svrhe; masti za medicinske svrhe; masti za nanošenje na kožu; hirurški zavoji; obloge u medicinske svrhe; medicinski i hirurški zavoji; adhezivni flasteri; alkohol za farmaceutске svrhe; sterilni rastvori za medicinske svrhe; medicinski sapun; šamponi za medicinsku upotrebu; sredstva za dezinfekciju.

(210) **BAZ2426204A** (220) 16/08/2024

(442) 30/06/2025

(732) **CASA ŠPADIJER BIOCLINICA DOO BEOGRAD (ČUKARICA),**

Stevana Brakusa broj 6, 11030 Beograd, opština Čukarica, RS

(740) SUADA KORMAN

(591) crvena, bijela, crna, siva

(540)



(531) 26.4,26.11,27.5,29.1

(511)

3 Kozmetika; kozmetičke pripreme; toaletni proizvodi; nemedicinska kozmetika i toaletni preparati; kozmetički proizvodi za njegu tijela; higijenski preparati kao toaletni pribor; prirodna kozmetika; kozmetika za upotrebu na koži; sredstva za čišćenje kože (nemedicinska); sredstva za pranje lica (kozmetika); sredstva za vlaženje kože; sredstva za teksturu kože; kozmetički pojačivači kože; nemedicinski preparati za masažu; nemedicinski toaletni pribor; kozmetički preparati za njegu kože; nemedicinska kozmetika; etarske esencije i ulja; aromatična ulja; prirodna eterična ulja; prirodna ulja za kozmetičke svrhe; ulja za njegu kože (kozmetika); ulja za kupanje i tuširanje (nemedicinska); ulja za toaletne svrhe; mineralna ulja (kozmetika); masažna ulja i losioni; parfimerije i mirisi; parfimisane kreme; mirisni losioni i kreme za tijelo; parfimisane maramice; parfimisani losioni za tijelo (toaletni preparati); kozmetičke kreme i losioni; nemedicinske kreme za kožu; losion za kožu; nemedicinske kreme za tijelo; zaštitne kreme; kreme za učvršćivanje kože; kreme za oporavak za kozmetičku upotrebu; kreme za njegu kože osim za medicinsku upotrebu; kreme za regeneraciju kože za kozmetičke svrhe; krema za čišćenje kože (nemedicinska); masti za kozmetičku upotrebu; dezodoransi protiv znojenja; dezodoransi za ličnu upotrebu (parfimerija); gelovi za kozmetičku upotrebu; gelovi za tijelo; gelovi za tijelo i lice (kozmetika); sapun za tuširanje; sapuni i gelovi; kozmetički sapuni; sredstva za pranje tijela; balzami, osim za medicinsku upotrebu; balzami za kožu (nemedicinski); preparati za njegu kože, očiju i noktiju; preparati za omekšavanje kože; kozmetički preparati za kupanje i tuširanje; toneri za kožu; sredstva za omekšavanje kože (nemedicinski); mlijeko za tijelo; kreme za lice za kozmetičku upotrebu; maske za kožu (kozmetika); maske za tijelo; maske za hidrataciju kože; maske za čišćenje lica; biljni ekstrakti za kozmetičke svrhe; preparati za njegu kože; serumi za kozmetičke svrhe; pjena za tuširanje i kupanje; pjena za njegu kože; pjene za čišćenje kože; maslaci za lice; maramice za lice; šamponi; emolijentni šamponi; šamponske šipke; preparati za njegu sunca; nemedicinski stimulatívni losioni za kožu; podloga za kožu; sredstva za izbjeljivanje kože; preparati za izbjeljivanje kože; kreme za izbjeljivanje kože; maske za kožu od gline; esencije za njegu kože; serum za olakšanje kože (kozmetički);

preparati za njegu kože protiv starenja; sprejevi za čišćenje i osvježavanje kože; kozmetički preparati za učvršćivanje kože; kozmetički preparati za obnavljanje kože; kreme za tamnjenje kože; mlijeko za čišćenje za njegu kože; hidratori kože za kozmetičke svrhe; emulzije za zaglađivanje kože; lokalni sprejevi za kožu u kozmetičke svrhe; kozmetika za zaštitu kože od opekotina od sunca; eksfolijanti za njegu kože; eksfolijanti za čišćenje kože; piling za lice (kozmetički); jedinjenja za njegu kože nakon izlaganja suncu; kreme za zaštitu od sunca (kozmetika); puder za lice; kremasti puder za lice; puder u prahu za lice; paketi za dopunjavanje krema za njegu kože; pripreme za šminkanje; multifunkcionalna šminka; šminka kože; šminka lica; šminka za oči; podloge za šminkanje; sredstva za skidanje šminke.;

5 Dodaci ishrani; dijetetski dodaci ishrani za ljudsku upotrebu; dijetetski i nutritivni dodaci; medicinski dodaci ishrani; dodaci ishrani u tečnom obliku; proteinski dijetetski suplementi; antioksidativni suplementi; dodaci ishrani u obliku praha; tečni dodaci ishrani; prebiotski dodaci ishrani; probiotički dodaci ishrani; vitaminski i mineralni dodaci ishrani; vitamini i vitaminski preparati; dijetetski dodaci pića; dijetetska hrana prilagođena za medicinske svrhe; dijetetski prehrambeni proizvodi prilagođeni za medicinsku upotrebu; vitaminski i mineralni preparati; dijetetski i nutritivni preparati; dijetetske supstance prilagođene za medicinsku upotrebu; farmaceutske kompozicije; lijekovi za ljudske potrebe; farmaceutski preparati za ljudsku upotrebu; farmaceutski preparati i supstance; medicinski preparati i supstance; dijetetske infuzije za medicinsku upotrebu; medicinska pića; hemijski preparati za farmaceutske svrhe; homeopatski suplementi; antioksidansi; analgetici; analeptici; medicinske masti; lokalni anestetici; protivotrovi; antigeni; antihistaminici; antiparazitni preparati; antitoksini; kreme za medicinsku upotrebu; kreme za njegu kože za medicinsku upotrebu; kreme za zaštitu kože za medicinske svrhe; krema za lice za medicinske svrhe; eliksiri (farmaceutski preparati); digestivni enzimi; biljni ekstrakti za medicinske svrhe; imunomodulatori; losioni za kožu u medicinske svrhe; losioni u medicinske svrhe; losioni za njegu kože u medicinske svrhe; tonici za kožu u medicinske svrhe; serum za olakšanje kože (medicinski); farmakološki preparati za njegu kože; farmaceutski preparati za njegu kože; anti-infektivni; anti-inflamatori; preparati za njegu kože za medicinsku upotrebu; antimikrobna sredstva za ispiranje lica; medicinski preparati za tretman kože; farmaceutski preparati za liječenje kožnih oboljenja; farmaceutski preparati za rane na koži; eliksiri za smirenje kože; tečni zavoji za rane na koži; ljepljivi flasteri za kožu za medicinsku upotrebu; antibakterijski gelovi za dezinfekciju kože na bazi alkohola; hidratori kože kao dermalni fileri za injekcije; preparati za čišćenje kože za medicinsku upotrebu; antiseptički sprejevi u obliku aerosola za upotrebu na koži; soli za medicinske potrebe; sirupi za farmaceutske svrhe; tinkture za medicinske svrhe; tonici za medicinske svrhe; ulja za medicinske svrhe; masti za medicinske svrhe; masti za nanošenje na kožu; hirurški zavoji; obloge u medicinske svrhe; medicinski i hirurški zavoji; adhezivni flasteri; alkohol za farmaceutske svrhe; sterilni rastvori za medicinske svrhe; medicinski sapun; šamponi za medicinsku upotrebu; sredstva za dezinfekciju.

(210) **BAZ2426205A** (220) 16/08/2024

(442) 30/06/2025

(732) **CASA ŠPADIJER BIOCLINICA DOO BEOGRAD (ČUKARICA),**

Stevana Brakusa broj 6, 11030 Beograd, opština Čukarica, RS

(740) SUADA KORMAN

(591) crvena, bijela, crna, siva

(540)



(531) 26.4,26.11,27.5,29.1

(511)

3 Kozmetika; kozmetičke pripreme; toaletni proizvodi; nemedicinska kozmetika i toaletni preparati; kozmetički proizvodi za njegu tijela; higijenski preparati kao toaletni pribor; prirodna kozmetika; kozmetika za upotrebu na koži; sredstva za čišćenje kože (nemedicinska); sredstva za pranje lica (kozmetika); sredstva za vlaženje kože; sredstva za teksturu kože; kozmetički pojačivači kože; nemedicinski preparati za masažu; nemedicinski toaletni pribor; kozmetički preparati za njegu kože; nemedicinska kozmetika; etarske esencije i ulja; aromatična ulja; prirodna eterična ulja; prirodna ulja za kozmetičke svrhe; ulja za njegu kože (kozmetika); ulja za kupanje i tuširanje (nemedicinska); ulja za toaletne svrhe; mineralna ulja (kozmetika); masažna ulja i losioni; parfimerije i mirisi; parfimisane kreme; mirisni losioni i kreme za tijelo; parfimisane maramice; parfimisani losioni za tijelo (toaletni preparati); kozmetičke kreme i losioni; nemedicinske kreme za kožu; losion za kožu; nemedicinske kreme za tijelo; zaštitne kreme; kreme za učvršćivanje kože; kreme za oporavak za kozmetičku upotrebu; kreme za njegu kože osim za medicinsku upotrebu; kreme za regeneraciju kože za kozmetičke svrhe; krema za čišćenje kože (nemedicinska); masti za kozmetičku upotrebu; dezodoransi protiv znojenja; dezodoransi za ličnu upotrebu (parfimerija); gelovi za kozmetičku upotrebu; gelovi za tijelo; gelovi za tijelo i lice (kozmetika); sapun za tuširanje; sapuni i gelovi; kozmetički sapuni; sredstva za pranje tijela; balzami, osim za medicinsku upotrebu; balzami za kožu (nemedicinski); preparati za njegu kože, očiju i noktiju; preparati za omekšavanje kože; kozmetički preparati za kupanje i tuširanje; toneri za kožu; sredstva za omekšavanje kože (nemedicinski); mlijeko za tijelo; kreme za lice za kozmetičku upotrebu; maske za kožu (kozmetika); maske za tijelo; maske za hidrataciju kože; maske za čišćenje lica; biljni ekstrakti za kozmetičke svrhe; preparati za njegu kože; serumi za kozmetičke svrhe; pjena za tuširanje i kupanje; pjena za njegu kože; pjene za čišćenje kože; maslaci za lice; maramice za lice; šamponi; emolijentni šamponi; šamponske šipke; preparati za njegu sunca; nemedicinski stimulativni losioni za kožu; podloga za kožu; sredstva za izbjeljivanje kože; preparati za izbjeljivanje kože; kreme za izbjeljivanje kože; maske za kožu od gline; esencije za njegu kože; serum za olakšanje kože (kozmetički);

preparati za njegu kože protiv starenja; sprejevi za čišćenje i osvježavanje kože; kozmetički preparati za učvršćivanje kože; kozmetički preparati za obnavljanje kože; kreme za tamnjenje kože; mlijeko za čišćenje za njegu kože; hidratori kože za kozmetičke svrhe; emulzije za zaglađivanje kože; lokalni sprejevi za kožu u kozmetičke svrhe; kozmetika za zaštitu kože od opekotina od sunca; eksfolijanti za njegu kože; eksfolijanti za čišćenje kože; piling za lice (kozmetički); jedinjenja za njegu kože nakon izlaganja suncu; kreme za zaštitu od sunca (kozmetika); puder za lice; kremasti puder za lice; puder u prahu za lice; paketi za dopunjavanje krema za njegu kože; pripreme za šminkanje; multifunkcionalna šminka; šminka kože; šminka lica; šminka za oči; podloge za šminkanje; sredstva za skidanje šminke.;

5 Dodaci ishrani; dijetetski dodaci ishrani za ljudsku upotrebu; dijetetski i nutritivni dodaci; medicinski dodaci ishrani; dodaci ishrani u tečnom obliku; proteinski dijetetski suplementi; antioksidativni suplementi; dodaci ishrani u obliku praha; tečni dodaci ishrani; prebiotski dodaci ishrani; probiotički dodaci ishrani; vitaminski i mineralni dodaci ishrani; vitamini i vitaminski preparati; dijetetski dodaci pića; dijetetska hrana prilagođena za medicinske svrhe; dijetetski prehrambeni proizvodi prilagođeni za medicinsku upotrebu; vitaminski i mineralni preparati; dijetetski i nutritivni preparati; dijetetske supstance prilagođene za medicinsku upotrebu; farmaceutске kompozicije; lijekovi za ljudske potrebe; farmaceutski preparati za ljudsku upotrebu; farmaceutski preparati i supstance; medicinski preparati i supstance; dijetetske infuzije za medicinsku upotrebu; medicinska pića; hemijski preparati za farmaceutске svrhe; homeopatski suplementi; antioksidansi; analgetici; analeptici; medicinske masti; lokalni anestetici; protivotrovi; antigeni; antihistaminici; antiparazitni preparati; antitoksini; kreme za medicinsku upotrebu; kreme za njegu kože za medicinsku upotrebu; kreme za zaštitu kože za medicinske svrhe; krema za lice za medicinske svrhe; eliksiri (farmaceutski preparati); digestivni enzimi; biljni ekstrakti za medicinske svrhe; imunomodulatori; losioni za kožu u medicinske svrhe; losioni u medicinske svrhe; losioni za njegu kože u medicinske svrhe; tonici za kožu u medicinske svrhe; serum za olakšanje kože (medicinski); farmakološki preparati za njegu kože; farmaceutski preparati za njegu kože; anti-infektivni; anti-inflamatori; preparati za njegu kože za medicinsku upotrebu; antimikrobna sredstva za ispiranje lica; medicinski preparati za tretman kože; farmaceutski preparati za liječenje kožnih oboljenja; farmaceutski preparati za rane na koži; eliksiri za smirenje kože; tečni zavoji za rane na koži; ljepljivi flasteri za kožu za medicinsku upotrebu; antibakterijski gelovi za dezinfekciju kože na bazi alkohola; hidratori kože kao dermalni fileri za injekcije; preparati za čišćenje kože za medicinsku upotrebu; antiseptički sprejevi u obliku aerosola za upotrebu na koži; soli za medicinske potrebe; sirupi za farmaceutске svrhe; tinkture za medicinske svrhe; tonici za medicinske svrhe; ulja za medicinske svrhe; masti za medicinske svrhe; masti za nanošenje na kožu; hirurški zavoji; obloge u medicinske svrhe; medicinski i hirurški zavoji; adhezivni flasteri; alkohol za farmaceutске svrhe; sterilni rastvori za medicinske svrhe; medicinski sapun; šamponi za medicinsku upotrebu; sredstva za dezinfekciju.

(210) **BAZ2426206A** (220) 16/08/2024

(442) 30/06/2025

(732) **CASA ŠPADIJER BIOCLINICA DOO BEOGRAD (ČUKARICA),**

Stevana Brakusa broj 6, 11030 Beograd, opština Čukarica, RS

(740) SUADA KORMAN

(591) crvena, bijela, crna, siva

(540)



(531) 26.4,26.11,27.5,29.1

(511)

3 Kozmetika; kozmetičke pripreme; toaletni proizvodi; nemedicinska kozmetika i toaletni preparati; kozmetički proizvodi za njegu tijela; higijenski preparati kao toaletni pribor; prirodna kozmetika; kozmetika za upotrebu na koži; sredstva za čišćenje kože (nemedicinska); sredstva za pranje lica (kozmetika); sredstva za vlaženje kože; sredstva za teksturu kože; kozmetički pojačivači kože; nemedicinski preparati za masažu; nemedicinski toaletni pribor; kozmetički preparati za njegu kože; nemedicinska kozmetika; etarske esencije i ulja; aromatična ulja; prirodna eterična ulja; prirodna ulja za kozmetičke svrhe; ulja za njegu kože (kozmetika); ulja za kupanje i tuširanje (nemedicinska); ulja za toaletne svrhe; mineralna ulja (kozmetika); masažna ulja i losioni; parfimerije i mirisi; parfimisane kreme; mirisni losioni i kreme za tijelo; parfimisane maramice; parfimisani losioni za tijelo (toaletni preparati); kozmetičke kreme i losioni; nemedicinske kreme za kožu; losion za kožu; nemedicinske kreme za tijelo; zaštitne kreme; kreme za učvršćivanje kože; kreme za oporavak za kozmetičku upotrebu; kreme za njegu kože osim za medicinsku upotrebu; kreme za regeneraciju kože za kozmetičke svrhe; krema za čišćenje kože (nemedicinska); masti za kozmetičku upotrebu; dezodoransi protiv znojenja; dezodoransi za ličnu upotrebu (parfimerija); gelovi za kozmetičku upotrebu; gelovi za tijelo; gelovi za lice (kozmetika); sapun za tuširanje; sapuni i gelovi; kozmetički sapuni; sredstva za pranje tijela; balzami, osim za medicinsku upotrebu; balzami za kožu (nemedicinski); preparati za njegu kože, očiju i noktiju; preparati za omekšavanje kože; kozmetički preparati za kupanje i tuširanje; toneri za kožu; sredstva za omekšavanje kože (nemedicinski); mlijeko za tijelo; kreme za lice za kozmetičku upotrebu; maske za kožu (kozmetika); maske za tijelo; maske za hidrataciju kože; maske za čišćenje lica; biljni ekstrakti za kozmetičke svrhe; preparati za njegu kože; serumi za kozmetičke svrhe; pjena za tuširanje i kupanje; pjena za njegu kože; pjene za čišćenje kože; maslaci za lice; maramice za lice; šamponi; emolijentni šamponi; šamponske šipke; preparati za njegu sunca; nemedicinski stimulativni losioni za kožu; podloga za kožu; sredstva za izbjeljivanje kože; preparati za izbjeljivanje kože; kreme za izbjeljivanje kože; maske za kožu od gline; esencije za njegu kože; serum za olakšanje kože (kozmetički);

preparati za njegu kože protiv starenja; sprejevi za čišćenje i osvježavanje kože; kozmetički preparati za učvršćivanje kože; kozmetički preparati za obnavljanje kože; kreme za tamnjenje kože; mlijeko za čišćenje za njegu kože; hidratori kože za kozmetičke svrhe; emulzije za zaglađivanje kože; lokalni sprejevi za kožu u kozmetičke svrhe; kozmetika za zaštitu kože od opekotina od sunca; eksfolijanti za njegu kože; eksfolijanti za čišćenje kože; piling za lice (kozmetički); jedinjenja za njegu kože nakon izlaganja suncu; kreme za zaštitu od sunca (kozmetika); puder za lice; kremasti puder za lice; puder u prahu za lice; paketi za dopunjavanje krema za njegu kože; pripreme za šminkanje; multifunkcionalna šminka; šminka kože; šminka lica; šminka za oči; podloge za šminkanje; sredstva za skidanje šminke.;

5 Dodaci ishrani; dijetetski dodaci ishrani za ljudsku upotrebu; dijetetski i nutritivni dodaci; medicinski dodaci ishrani; dodaci ishrani u tečnom obliku; proteinski dijetetski suplementi; antioksidativni suplementi; dodaci ishrani u obliku praha; tečni dodaci ishrani; prebiotski dodaci ishrani; probiotički dodaci ishrani; vitaminski i mineralni dodaci ishrani; vitamini i vitaminski preparati; dijetetski dodaci pića; dijetetska hrana prilagođena za medicinske svrhe; dijetetski prehrambeni proizvodi prilagođeni za medicinsku upotrebu; vitaminski i mineralni preparati; dijetetski i nutritivni preparati; dijetetske supstance prilagođene za medicinsku upotrebu; farmaceutske kompozicije; lijekovi za ljudske potrebe; farmaceutski preparati za ljudsku upotrebu; farmaceutski preparati i supstance; medicinski preparati i supstance; dijetetske infuzije za medicinsku upotrebu; medicinska pića; hemijski preparati za farmaceutske svrhe; homeopatski suplementi; antioksidansi; analgetici; analeptici; medicinske masti; lokalni anestetici; protivotrovi; antigeni; antihistaminici; antiparazitni preparati; antitoksini; kreme za medicinsku upotrebu; kreme za njegu kože za medicinsku upotrebu; kreme za zaštitu kože za medicinske svrhe; krema za lice za medicinske svrhe; eliksiri (farmaceutski preparati); digestivni enzimi; biljni ekstrakti za medicinske svrhe; imunomodulatori; losioni za kožu u medicinske svrhe; losioni u medicinske svrhe; losioni za njegu kože u medicinske svrhe; tonici za kožu u medicinske svrhe; serum za olakšanje kože (medicinski); farmakološki preparati za njegu kože; farmaceutski preparati za njegu kože; anti-infektivni; anti-inflamatori; preparati za njegu kože za medicinsku upotrebu; antimikrobna sredstva za ispiranje lica; medicinski preparati za tretman kože; farmaceutski preparati za liječenje kožnih oboljenja; farmaceutski preparati za rane na koži; eliksiri za smirenje kože; tečni zavoji za rane na koži; ljepljivi flasteri za kožu za medicinsku upotrebu; antibakterijski gelovi za dezinfekciju kože na bazi alkohola; hidratori kože kao dermalni fileri za injekcije; preparati za čišćenje kože za medicinsku upotrebu; antiseptički sprejevi u obliku aerosola za upotrebu na koži; soli za medicinske potrebe; sirupi za farmaceutske svrhe; tinkture za medicinske svrhe; tonici za medicinske svrhe; ulja za medicinske svrhe; masti za medicinske svrhe; masti za nanošenje na kožu; hirurški zavoji; obloge u medicinske svrhe; medicinski i hirurški zavoji; adhezivni flasteri; alkohol za farmaceutske svrhe; sterilni rastvori za medicinske svrhe; medicinski sapun; šamponi za medicinsku upotrebu; sredstva za dezinfekciju.

(210) **BAZ2426208A** (220) 16/08/2024
(442) 30/06/2025

(732) **CASA ŠPADIJER BIOCLINICA DOO BEOGRAD (ČUKARICA),**

Stevana Brakusa broj 6, 11030 Beograd, opština Čukarica, RS

(740) SUADA KORMAN

(591) crvena, bijela, crna, siva

(540)



(531) 26.4,26.11,27.5,29.1

(511)

3 Kozmetika; kozmetičke pripreme; toaletni proizvodi; nemedicinska kozmetika i toaletni preparati; kozmetički proizvodi za njegu tijela; higijenski preparati kao toaletni pribor; prirodna kozmetika; kozmetika za upotrebu na koži; sredstva za čišćenje kože (nemedicinska); sredstva za pranje lica (kozmetika); sredstva za vlaženje kože; sredstva za teksturu kože; kozmetički pojačivači kože; nemedicinski preparati za masažu; nemedicinski toaletni pribor; kozmetički preparati za njegu kože; nemedicinska kozmetika; etarske esencije i ulja; aromatična ulja; prirodna eterična ulja; prirodna ulja za kozmetičke svrhe; ulja za njegu kože (kozmetika); ulja za kupanje i tuširanje (nemedicinska); ulja za toaletne svrhe; mineralna ulja (kozmetika); masažna ulja i losioni; parfimerije i mirisi; parfimisane kreme; mirisni losioni i kreme za tijelo; parfimisane maramice; parfimisani losioni za tijelo (toaletni preparati); kozmetičke kreme i losioni; nemedicinske kreme za kožu; losion za kožu; nemedicinske kreme za tijelo; zaštitne kreme; kreme za učvršćivanje kože; kreme za oporavak za kozmetičku upotrebu; kreme za njegu kože osim za medicinsku upotrebu; kreme za regeneraciju kože za kozmetičke svrhe; krema za čišćenje kože (nemedicinska); masti za kozmetičku upotrebu; dezodoransi protiv znojenja; dezodoransi za ličnu upotrebu (parfimerija); gelovi za kozmetičku upotrebu; gelovi za tijelo; gelovi za tijelo i lice (kozmetika); sapun za tuširanje; sapuni i gelovi; kozmetički sapuni; sredstva za pranje tijela; balzami, osim za medicinsku upotrebu; balzami za kožu (nemedicinski); preparati za njegu kože, očiju i noktiju; preparati za omekšavanje kože; kozmetički preparati za kupanje i tuširanje; toneri za kožu; sredstva za omekšavanje kože (nemedicinski); mlijeko za tijelo; kreme za lice za kozmetičku upotrebu; maske za kožu (kozmetika); maske za tijelo; maske za hidrataciju kože; maske za čišćenje lica; biljni ekstrakti za kozmetičke svrhe; preparati za njegu kože; serumi za kozmetičke svrhe; pjena za tuširanje i kupanje; pjena za njegu kože; pjene za čišćenje kože; maslaci za lice; maramice za lice; šamponi; emolijentni šamponi; šamponske šipke; preparati za njegu sunca; nemedicinski stimulativni losioni za kožu; podloga za kožu; sredstva za izbjeljivanje kože; preparati za izbjeljivanje kože; kreme za izbjeljivanje kože; maske za kožu od gline; esencije za njegu kože; serum za olakšanje kože (kozmetički);

preparati za njegu kože protiv starenja; sprejevi za čišćenje i osvježavanje kože; kozmetički preparati za učvršćivanje kože; kozmetički preparati za obnavljanje kože; kreme za tamnjenje kože; mlijeko za čišćenje za njegu kože; hidratori kože za kozmetičke svrhe; emulzije za zaglađivanje kože; lokalni sprejevi za kožu u kozmetičke svrhe; kozmetika za zaštitu kože od opekotina od sunca; eksfolijanti za njegu kože; eksfolijanti za čišćenje kože; piling za lice (kozmetički); jedinjenja za njegu kože nakon izlaganja suncu; kreme za zaštitu od sunca (kozmetika); puder za lice; kremasti puder za lice; puder u prahu za lice; paketi za dopunjavanje krema za njegu kože; pripreme za šminkanje; multifunkcionalna šminka; šminka kože; šminka lica; šminka za oči; podloge za šminkanje; sredstva za skidanje šminke.;

5 Dodaci ishrani; dijetetski dodaci ishrani za ljudsku upotrebu; dijetetski i nutritivni dodaci; medicinski dodaci ishrani; dodaci ishrani u tečnom obliku; proteinski dijetetski suplementi; antioksidativni suplementi; dodaci ishrani u obliku praha; tečni dodaci ishrani; prebiotski dodaci ishrani; probiotički dodaci ishrani; vitaminski i mineralni dodaci ishrani; vitamini i vitaminski preparati; dijetetski dodaci pića; dijetetska hrana prilagođena za medicinske svrhe; dijetetski prehrambeni proizvodi prilagođeni za medicinsku upotrebu; vitaminski i mineralni preparati; dijetetski i nutritivni preparati; dijetetske supstance prilagođene za medicinsku upotrebu; farmaceutske kompozicije; lijekovi za ljudske potrebe; farmaceutski preparati za ljudsku upotrebu; farmaceutski preparati i supstance; medicinski preparati i supstance; dijetetske infuzije za medicinsku upotrebu; medicinska pića; hemijski preparati za farmaceutske svrhe; homeopatski suplementi; antioksidansi; analgetici; analeptici; medicinske masti; lokalni anestetici; protivotrovi; antigeni; antihistaminici; antiparazitni preparati; antitoksini; kreme za medicinsku upotrebu; kreme za njegu kože za medicinsku upotrebu; kreme za zaštitu kože za medicinske svrhe; krema za lice za medicinske svrhe; eliksiri (farmaceutski preparati); digestivni enzimi; biljni ekstrakti za medicinske svrhe; imunomodulatori; losioni za kožu u medicinske svrhe; losioni u medicinske svrhe; losioni za njegu kože u medicinske svrhe; tonici za kožu u medicinske svrhe; serum za olakšanje kože (medicinski); farmakološki preparati za njegu kože; farmaceutski preparati za njegu kože; anti-infektivni; anti-inflamatorni; preparati za njegu kože za medicinsku upotrebu; antimikrobna sredstva za ispiranje lica; medicinski preparati za tretman kože; farmaceutski preparati za liječenje kožnih oboljenja; farmaceutski preparati za rane na koži; eliksiri za smirenje kože; tečni zavoji za rane na koži; ljepljivi flasteri za kožu za medicinsku upotrebu; antibakterijski gelovi za dezinfekciju kože na bazi alkohola; hidratori kože kao dermalni fileri za injekcije; preparati za čišćenje kože za medicinsku upotrebu; antiseptički sprejevi u obliku aerosola za upotrebu na koži; soli za medicinske potrebe; sirupi za farmaceutske svrhe; tinkture za medicinske svrhe; tonici za medicinske svrhe; ulja za medicinske svrhe; masti za medicinske svrhe; masti za nanošenje na kožu; hirurški zavoji; obloge u medicinske svrhe; medicinski i hirurški zavoji; adhezivni flasteri; alkohol za farmaceutske svrhe; sterilni rastvori za medicinske svrhe; medicinski sapun; šamponi za medicinsku upotrebu; sredstva za dezinfekciju.

(210) **BAZ2426209A** (220) 16/08/2024
(442) 30/06/2025

(732) **CASA ŠPADIJER BIOCLINICA DOO BEOGRAD (ČUKARICA),**

Stevana Brakusa broj 6, 11030 Beograd, opština Čukarica, RS

(740) SUADA KORMAN

(591) crvena, bijela, crna, siva

(540)



(531) 26.4,26.11,27.5,29.1

(511)

3 Kozmetika; kozmetičke pripreme; toaletni proizvodi; nemedicinska kozmetika i toaletni preparati; kozmetički proizvodi za njegu tijela; higijenski preparati kao toaletni pribor; prirodna kozmetika; kozmetika za upotrebu na koži; sredstva za čišćenje kože (nemedicinska); sredstva za pranje lica (kozmetika); sredstva za vlaženje kože; sredstva za teksturu kože; kozmetički pojačivači kože; nemedicinski preparati za masažu; nemedicinski toaletni pribor; kozmetički preparati za njegu kože; nemedicinska kozmetika; etarske esencije i ulja; aromatična ulja; prirodna eterična ulja; prirodna ulja za kozmetičke svrhe; ulja za njegu kože (kozmetika); ulja za kupanje i tuširanje (nemedicinska); ulja za toaletne svrhe; mineralna ulja (kozmetika); masažna ulja i losioni; parfimerije i mirisi; parfimisane kreme; mirisni losioni i kreme za tijelo; parfimisane maramice; parfimisani losioni za tijelo (toaletni preparati); kozmetičke kreme i losioni; nemedicinske kreme za kožu; losion za kožu; nemedicinske kreme za tijelo; zaštitne kreme; kreme za učvršćivanje kože; kreme za oporavak za kozmetičku upotrebu; kreme za njegu kože osim za medicinsku upotrebu; kreme za regeneraciju kože za kozmetičke svrhe; krema za čišćenje kože (nemedicinska); masti za kozmetičku upotrebu; dezodoransi protiv znojenja; dezodoransi za ličnu upotrebu (parfimerija); gelovi za kozmetičku upotrebu; gelovi za tijelo; gelovi za tijelo i lice (kozmetika); sapun za tuširanje; sapuni i gelovi; kozmetički sapuni; sredstva za pranje tijela; balzami, osim za medicinsku upotrebu; balzami za kožu (nemedicinski); preparati za njegu kože, očiju i noktiju; preparati za omekšavanje kože; kozmetički preparati za kupanje i tuširanje; toneri za kožu; sredstva za omekšavanje kože (nemedicinski); mlijeko za tijelo; kreme za lice za kozmetičku upotrebu; maske za kožu (kozmetika); maske za tijelo; maske za hidrataciju kože; maske za čišćenje lica; biljni ekstrakti za kozmetičke svrhe; preparati za njegu kože; serumi za kozmetičke svrhe; pjena za tuširanje i kupanje; pjena za njegu kože; pjene za čišćenje kože; maslaci za lice; maramice za lice; šamponi; emolijentni šamponi; šamponske šipke; preparati za njegu sunca; nemedicinski stimulativni losioni za kožu; podloga za kožu; sredstva za izbjeljivanje kože; preparati za izbjeljivanje kože; kreme za izbjeljivanje kože; maske za kožu od gline; esencije

za njegu kože; serum za olakšanje kože (kozmetički); preparati za njegu kože protiv starenja; sprejevi za čišćenje i osvježavanje kože; kozmetički preparati za učvršćivanje kože; kozmetički preparati za obnavljanje kože; kreme za tamnjenje kože; mlijeko za čišćenje za njegu kože; hidratori kože za kozmetičke svrhe; emulzije za zaglađivanje kože; lokalni sprejevi za kožu u kozmetičke svrhe; kozmetika za zaštitu kože od opekotina od sunca; eksfolijanti za njegu kože; eksfolijanti za čišćenje kože; piling za lice (kozmetički); jedinjenja za njegu kože nakon izlaganja suncu; kreme za zaštitu od sunca (kozmetika); puder za lice; kremasti puder za lice; puder u prahu za lice; paketi za dopunjavanje krema za njegu kože; pripreme za šminkanje; multifunkcionalna šminka; šminka kože; šminka lica; šminka za oči; podloge za šminkanje; sredstva za skidanje šminke.;

5 Dodaci ishrani; dijetetski dodaci ishrani za ljudsku upotrebu; dijetetski i nutritivni dodaci; medicinski dodaci ishrani; dodaci ishrani u tečnom obliku; proteinski dijetetski suplementi; antioksidativni suplementi; dodaci ishrani u obliku praha; tečni dodaci ishrani; prebiotski dodaci ishrani; probiotički dodaci ishrani; vitaminski i mineralni dodaci ishrani; vitamini i vitaminski preparati; dijetetski dodaci pića; dijetetska hrana prilagođena za medicinske svrhe; dijetetski prehrambeni proizvodi prilagođeni za medicinsku upotrebu; vitaminski i mineralni preparati; dijetetski i nutritivni preparati; dijetetske supstance prilagođene za medicinsku upotrebu; farmaceutске kompozicije; lijekovi za ljudske potrebe; farmaceutski preparati za ljudsku upotrebu; farmaceutski preparati i supstance; medicinski preparati i supstance; dijetetske infuzije za medicinsku upotrebu; medicinska pića; hemijski preparati za farmaceutске svrhe; homeopatski suplementi; antioksidansi; analgetici; analeptici; medicinske masti; lokalni anestetici; protivotrovi; antigeni; antihistaminici; antiparazitni preparati; antitoksini; kreme za medicinsku upotrebu; kreme za njegu kože za medicinsku upotrebu; kreme za zaštitu kože za medicinske svrhe; krema za lice za medicinske svrhe; eliksiri (farmaceutski preparati); digestivni enzimi; biljni ekstrakti za medicinske svrhe; imunomodulatori; losioni za kožu u medicinske svrhe; losioni u medicinske svrhe; losioni za njegu kože u medicinske svrhe; tonici za kožu u medicinske svrhe; serum za olakšanje kože (medicinski); farmakološki preparati za njegu kože; farmaceutski preparati za njegu kože; anti-infektivni; anti-inflamatorni; preparati za njegu kože za medicinsku upotrebu; antimikrobna sredstva za ispiranje lica; medicinski preparati za tretman kože; farmaceutski preparati za liječenje kožnih oboljenja; farmaceutski preparati za rane na koži; eliksiri za smirenje kože; tečni zavoji za rane na koži; ljepljivi flasteri za kožu za medicinsku upotrebu; antibakterijski gelovi za dezinfekciju kože na bazi alkohola; hidratori kože kao dermalni fileri za injekcije; preparati za čišćenje kože za medicinsku upotrebu; antiseptički sprejevi u obliku aerosola za upotrebu na koži; soli za medicinske potrebe; sirupi za farmaceutске svrhe; tinkture za medicinske svrhe; tonici za medicinske svrhe; ulja za medicinske svrhe; masti za medicinske svrhe; masti za nanošenje na kožu; hirurški zavoji; obloge u medicinske svrhe; medicinski i hirurški zavoji; adhezivni flasteri; alkohol za farmaceutске svrhe; sterilni rastvori za medicinske svrhe; medicinski sapun; šamponi za medicinsku upotrebu; sredstva za dezinfekciju.

(210) **BAZ2426220A** (220) 20/08/2024

(442) 30/06/2025

(732) **CHONGQING CHANGAN
AUTOMOBILE CO., LTD.,**

**260 Jianxin East Road, Jiangbei
District, Chongqing, CN**

(740) PRO-PATENT d.o.o.

(540)

DEEPAL S05

(511)

12 Električni automobili; automobili; karoserije automobila; motori za automobile; hibridni automobili; automobilske šasijske; autonomni automobili; poklopci za motore vozila; odbojnici za automobile; zračni jastuci (sigurnosni uređaji za automobile); automobili s pogonom na vodik; kamioni; motorne kuće; sportski automobili; amfibijska vozila; osovine za vozila; pragovi za vozila; kočione pločice za automobile; retrovizori; električni alarmi za voženju unazad za vozila.

(210) **BAZ2426230A** (220) 23/08/2024

(442) 30/06/2025

(732) **Dr Duško Milićević,**

Mileševska br. 1, Bijeljina 76300, BA

(591) siva, žuta

(540)



(531) 26.4,27.5,29.1

(511)

5 Farmaceutski, medicinski i veterinarski preparati; sanitarni proizvodi za upotrebu u medicini; dijetetska hrana i supstance prilagođene za upotrebu u medicini li veterinarsku upotrebu; hrana za bebe; dijetetski dodaci (dodaci ishrani) za ljude i životinje; flasteri, materijal za previjanje; materijal za plombiranje zuba, zubarska smola; dezinfekciona sredstva; preparati za uništavanje štetočina; fungicidi, herbicidi.

(210) **BAZ2426231A** (220) 23/08/2024
 (442) 30/06/2025
 (732) **Dr Duško Milićević,**
Mileševska br. 1, Bijeljina 76300, BA
 (591) siva, bijela
 (540)



(531) 26.4,27.5,29.1

(511)

5 Farmaceutski, medicinski i veterinarski preparati; sanitarni proizvodi za upotrebu u medicini; dijetetska hrana i supstance prilagođene za upotrebu u medicini li veterinarsku upotrebu, hrana za bebe; dijetetski dodaci (dodaci ishrani) za ljude i životinje; flasteri, materijal za previjanje; materijal za plombiranje zuba, zubarska smola; dezinfekciona sredstva; preparati za uništavanje štetočina; fungicidi, herbicidi.

(210) **BAZ2426287A** (220) 25/09/2024
 (442) 30/06/2025
 (732) **Nikša Čamo,**
Put sv. Ante 76, 88390 Neum, BA
 (540)



(531) 5.1,27.1,27.5

(511)

29 Meso riba živina divljač; mesne prerađevine; konzervirano, zamrznuto, sušeno i kuhano voće i povrće; želei, džemovi, kompoti; jaja mlijeko i mliječni proizvodi; jestiva ulja i masti.;

30 Kava, čaj, kakao, šećer, riža, tapioka, palmina riža, zamjena za kavu; brašno i proizvodi od žitarica, kruh, kolači i slastice, sladoledi; med, melasa; kvasac, prašak za pecivo; so, senf, ocat, umaci (kao dodaci);začini; led.;

31 Poljoprivredni, povrtlarski, šumski, proizvodi i bobice, koji nisu obuhvaćeni drugim razredima; žive životinje; svježe voće i povrće; sjeme, prirodne biljke i cvijeće; hrana za životinje; slad.;

43 Usluge okrepe; privremeno primanje na stan.

(210) **BAZ2426298A** (220) 04/10/2024
 (442) 30/06/2025
 (732) **MERCIA MACKINTOSH d.o.o.**
Sarajevo, zastupano po direktoru
Mersiha Kundak,
Dubrovačka br. 2, Sarajevo, BA
 (540)

MERCIA
MACKINTOSH

(511)

35 Upravljanje prodajom nekretnina.;

36 Posredovanje u prometu nekretnina; upravljanje nekretninama; usluge u vezi sa kupnjom nekretnina; usluge agencije za nekretnine u svrhu prodaje i iznajmljivanja nekretnina i poslovnih prostora; agencijske usluge za davanje u zakup nekretnina; procjene nekretnina; upravljanje nekretninama.

(210) **BAZ2426299A** (220) 04/10/2024
 (442) 30/06/2025
 (732) **Himalaya Global Holdings Ltd.,**
Himalaya House, 138 Elgin Avenue,
P.O. Box 1162, Grand Cayman KY1-
1102, KY
 (740) Marić & Co advokatsko društvo d.o.o.
 (591) narandžasta, zelena
 (540)



(531) 26.11,29.1

(511)

3 Preparati za kupanje, ne za medicinske svrhe; kozmetičke kreme; kozmetika; kozmetički preparati za mršanje; sapuni; preparati za njegu kose; šamponi; lak za kosu; ulja za regeneriranje kose; šamponi za kućne ljubimce [nemedicinski preparati za njegu]; preparati za brijanje; losioni nakon brijanja; preparati za njegu brade; losioni za kozmetičke svrhe; ulja za kozmetičke svrhe; maske za uljepšavanje; kozmetičke olovke; kana [za kozmetičko bojenje]; sjaj za usne; proizvodi za njegu beba (Nemedicinski -); dječije maramice impregnirane preparatima za čišćenje; toaletne potrepštine s dječjim puderom; sredstva za pranje

lica; maramice za lice; tonik za lice [kozmetički]; krema za sunčanje; kreme za lice; proizvodi za hidrataciju; šamponi za tijelo; losioni za tijelo; ulje za masažu, nemedicinsko; balzami, osim za medicinsku upotrebu; paste za zube; vodice za ispiranje usne šupljine; zubne paste i prašci; losioni za ruke; losioni za stopala, nemedicinski; nemedicinsko pranje ruku; preparati za čišćenje podova.;

5 Dodaci ishrani sa kotmetičkim učinkom; Digestivi za farmaceutске potrebe; Dijetetska hrana prilagođena za medicinske potrebe; Biljni čajevi za medicinske svrhe; Losioni za veterinarske potrebe; Medicinski šamponi za kućne ljubimce; Medicinski sapun; Medicinski toaletni preparati; Lijekovi za ljudsku upotrebu; Lijekovi za veterinarske potrebe; Sirupi za farmaceutске potrebe; Veterinarski preparati; Vitaminski preparati; Farmaceutski preparati; Hranjivi dodaci; Papirnate pelene; Dezinfekciona sredstva; Antiseptici; Mikrobicidi; Medicinski i dezinfekcijski sapuni i deterdženti; Antibakterijski losioni za ruke; Biljni lijekovi; Dijetetske tvari za medicinsku upotrebu; Balzami za farmaceutске svrhe; Linimenti; Ljekoviti sprejevi; Dodaci ishrani za kućne ljubimce u obliku poslastica; dodaci hrani za kućne ljubimce u obliku vitamina i minerala; Dodaci prehrani za životinje; Bombone za medicinske potrebe; Medicinski napitci; Dijetetski napitci za medicinske potrebe; elektroliti za medicinske potrebe; gelovi za upotrebu kao osobni lubrikanti.;

30 Pločice od žitarica; grickalice na bazi žitarica; čaj; bombone; gumene bombone; med; kafa.

(210) **BAZ2426307A** (220) 08/10/2024

(442) 30/06/2025

(732) **Savić Milica,**

Cara Dušana 65, 78252 Trn, BA

(540)



(531) 26.4,27.5

(511)

18 Ogrlice, uzice i odjeća za životinje.;

20 Kućice i kreveti za životinje.;

31 Hrana za kućne ljubimce.

(210) **BAZ2426308A** (220) 09/10/2024

(442) 30/06/2025

(732) **Sagema shpk,**

**Ruga Teodor Keko, Pallati
Alpha Bank, Godina Romario, AL**

(740) Dragan Mićunović

(540)



(531) 24.17,26.4,27.5,27.7

(511)

3 Maske za kosu, preparati za oblikovanje kose, šamponi.;

35 Oglašavanje; poslovno upravljanje; poslovna administracija; kancelarijski poslovi, komercijalne informacije i savjeti kupcima; pomoć u poslovnom upravljanju.

(210) **BAZ2426310A** (220) 10/10/2024

(442) 30/06/2025

(732) **Ivana Krilić,**

Bosanska broj 5, Sarajevo, BA

(740) Admir Spahić

(540)



RAMART
ARTISAN STONE

(531) 26.1,26.4,27.5

(511)

19 Figurice od kamena, betona ili mramora; kamen; kamen (predmeti isklesani iz kamena); kamen, umjetni; kipovi od kamena, betona ili od mramora; umjetnički predmeti od kamena, betona ili mramora.;

20 Držači ubrusa, učvršćeni, nemetalni; pokućstvo; pokućstvo (nemetalna oprema za pokućstvo); stilsko pokućstvo.;

21 Kuhinjske posude; plitice [zdjelice]; plitice svijećnjaka; podmetači za posuđe; podlošci za posude s jelom [stolni pribor]; poslužavnici za kućanstvo; poslužavnici: posude za kućanstvo ili za kuhinju; svijećnjaci; ukrasne posude za stol; vaze [posude]; zdjelice od papira.;

42 Arhitektonske usluge; arhitektonsko savjetovanje; dizajn interijera; industrijski dizajn; unutarnje uređenje [dekoracija].

(210) **BAZ2426311A** (220) 10/10/2024

(442) 30/06/2025

(732) **Udruženje "Studeni potok",**
Babin do bb, 71220 Trnovo, BA

(591) crvena

(540)



(531) 27.5,29.1

(511)

18 Platnene torbe, suvenir torbe, tekstilne torbe za kupovinu, torbe sa vezicama za zatvaranje.;

25 Čarape, čarape papuče, vunene čarape, muške čarape, kratke čarape, termo čarape, neklizajuće čarape, majice kratkih rukava, majice kratkih rukava sa štampanim uzorcima, bodji za bebe i malu djecu, dukserice.;

41 Radionice u kulturne svrhe, radionice u svrhu usavršavanja, radionice u obrazovne svrhe, radionice u rekreativne svrhe, organizovanje i vođenje radionica (obuka), organizovanje izložbi u kulturne ili obrazovne svrhe.

(210) **BAZ2426317A** (220) 14/10/2024

(442) 30/06/2025

(732) **Feal d.o.o. Široki Brijeg,**
Trnska cesta br. 146, Široki Brijeg
88220, BA

(740) Zajednički odvjetnički ured Barbarić & Bevanda

(540)

HARMO

(531) 27.5

(511)

6 Obični metali i njihove legure, rude; metalni građevinski i konstrukcijski materijali; metalne prenosive konstrukcije; neelektrični kabeli i žice od običnog metala; mali artikli željezarije; metalni spremnici za skladištenje ili prijevoz; aluminijski profili, metalne konstrukcije i njihovi dijelovi, metalne viseće fasade, spuštene stropovi i podignuti podovi; metalni okovi; metalni montažni objekti i njihovi dijelovi; metalne armature za prozore, metalni okovi za prozore, metalni graničnici za prozore, metalni prozorski kapci, metalni graničnici za vrata, metalne kvake, metalni okovi za vrata, metalni okviri vrata, metalne šarke, metalna vrata, metalna ulazna vrata u zgrade, metalni prozori, metalne pregrade; metalne građevinske stolarije.

(210) **BAZ2426319A** (220) 16/10/2024

(442) 30/06/2025

(732) **ZIRA d.o.o. Sarajevo,**
Fra Anđela Zvizdovića 1, Sarajevo, BA

(540)



(531) 26.3,27.5

(511)

9 Sadržaj koji se može preuzeti i snimati; Informaciona tehnologija audio-vizuelni, multimedijski i fotografski uređaji; Komunikaciona oprema; Oprema za računarske mreže i prenos podataka; Mediji i uređaji za pohranu podataka; Kodirane, magnetne i pametne kartice; Oprema i pribor za obradu podataka (električna i mehanička);

Računari i računarska oprema; Komponente i dijelovi računara; Aparati, instrumenti i kablovi za električnu energiju; Električne i elektronske komponente; Električna kola i štampane ploče; Uređaji za mjerenje, otkrivanje, praćenje i kontroliranje; Kontroleri (regulatori); Aparati za naučno istraživanje i laboratorije, obrazovni aparati i simulatori; Softver za umjetnu inteligenciju; Softver za umjetnu inteligenciju i mašinsko učenje; Interaktivni softver zasnovan na vještačkoj inteligenciji; Softver za integraciju vještačke inteligencije i mašinskog učenja u oblasti velikih količina podataka. ;

35 Usluge oglašavanja, marketinga i promocije; Organizovanje trgovačkih transakcija i sastavljanje komercijalnih ugovora; Usluge veleprodajnih narudžbi; Maloprodajne usluge u vezi sa računarskim softverom; Veleprodajne usluge u vezi sa računarskim softverom.;

38 Telekomunikacione usluge; Računarska komunikacija i pristup Internetu; Pružanje pristupa sadržaju, web stranicama i portalima.;

42 Usluge informacijske tehnologije; Konsultantske usluge u vezi sa informacionim tehnologijama; Usluge konsultacija, savjetovanja i informacija vezane za informacijsku tehnologiju; Usluge podrške u oblasti informacionih tehnologija [IT] [rješavanje problema sa softverom]; Razvoj, programiranje i implementacija softvera; Razvoj računarskog hardvera; Hosting usluge, softver kao usluga i iznajmljivanje softvera; Iznajmljivanje računarskog softvera i opreme; Usluge konsultacija, savjetovanja i informacija vezane za informacijsku tehnologiju; Sigurnost, zaštita i obnova informacijske tehnologije; Usluge umnožavanja i pretvaranja podataka, usluge kodiranja podataka; Ispitivanje, provjera autentičnosti i kontrola kvalitete; Usluge dizajna; Programsko inženjerstvo; Kreiranje softvera; Istraživanje računalnog softvera; Razvoj softvera; Dizajn računarskih programa/softvera; Instaliranje računarskih programa; Programsko inženjerstvo; Usluge integracije računarskih sistema; Usluge prilagođavanja softvera; Ažuriranje / računarskih programa/softvera; Konsultacije u vezi sa računarskim programima (softverima); Dizajn računarskih programa/softvera; Instaliranje računarskih programa; Održavanje kompjuterskih/računarskih programa/softvera; Programsko inženjerstvo; Konfiguracija računarskog softvera; Usluge prilagođavanja softvera; Instalacija računarskih programa za baze podataka; Programiranje telekomunikacionog softvera; Usluge programiranja računarskog softvera; Ažuriranje softverskih baza podataka; Razvoj, programiranje i implementacija softvera; Usluge tehničke podrške za računarski softver; Savjetodavne usluge vezane za kompjutersko programiranje; Razvoj i ispitivanje softvera; Pružanje online softvera, koji se ne može preuzeti; Dizajn i pisanje računarskog softvera; Razvoj rješenja za primjenu računarskog softvera; Konsultacije koje se odnosi na dizajn i razvoj softvera; Istraživanje u oblasti vještačke inteligencije; Platforme za vještačku inteligenciju kao softver kao usluga [SaaS]; Pružanje računarskih programa vještačke inteligencije na podatkovnim mrežama; Tehnološko savjetovanje u području vještačke inteligencije. ;

45 Licenciranje računarskog softvera [pravne usluge]; Konsultantske usluge koje se odnose na licenciranje računarskog softvera; Licenciranje [pravne usluge] u okviru izdavanja softvera.

(210) **BAZ2426320A** (220) 16/10/2024

(442) 30/06/2025

(732) **ZIRA d.o.o. Sarajevo,**

Fra Anđela Zvizdovića 1, Sarajevo, BA

(540)

 ZIRA

(531) 26.3,27.5

(511)

9 Sadržaj koji se može preuzeti i snimati; Informaciona tehnologija audio-vizuelni, multimedijiski i fotografski uređaji; Komunikaciona oprema; Oprema za računarske mreže i prenos podataka; Mediji i uređaji za pohranu podataka; Kodirane, magnetne i pametne kartice; Oprema i pribor za obradu podataka (električna i mehanička); Računari i računarska oprema; Komponente i dijelovi računara; Aparati, instrumenti i kablovi za električnu energiju; Električne i elektronske komponente; Električna kola i štampane ploče; Uređaji za mjerenje, otkrivanje, praćenje i kontroliranje; Kontroleri (regulatori); Aparati za naučno istraživanje i laboratorije, obrazovni aparati i simulatori; Softver za umjetnu inteligenciju; Softver za umjetnu inteligenciju i mašinsko učenje; Interaktivni softver zasnovan na vještačkoj inteligenciji; Softver za integraciju vještačke inteligencije i mašinskog učenja u oblasti velikih količina podataka. ;

35 Usluge oglašavanja, marketinga i promocije; Organizovanje trgovačkih transakcija i sastavljanje komercijalnih ugovora; Usluge veleprodajnih narudžbi; Maloprodajne usluge u vezi sa računarskim softverom; Veleprodajne usluge u vezi sa računarskim softverom.;

38 Telekomunikacione usluge; Računarska komunikacija i pristup Internetu; Pružanje pristupa sadržaju, web stranicama i portalima.;

42 Usluge informacijske tehnologije; Konsultantske usluge u vezi sa informacionim tehnologijama; Usluge konsultacija, savjetovanja i informacija vezane za informacijsku tehnologiju; Usluge podrške u oblasti informacionih tehnologija [IT] [rješavanje problema sa softverom]; Razvoj, programiranje i implementacija softvera; Razvoj računarskog hardvera; Hosting usluge, softver kao usluga i iznajmljivanje softvera; Iznajmljivanje računarskog softvera i opreme; Usluge konsultacija, savjetovanja i informacija vezane za informacijsku tehnologiju; Sigurnost, zaštita i obnova informacijske tehnologije; Usluge umnožavanja i pretvaranja podataka, usluge kodiranja podataka; Ispitivanje, provjera autentičnosti i kontrola kvalitete; Usluge dizajna; Programsko inženjerstvo; Kreiranje softvera; Istraživanje računalnog softvera; Razvoj softvera; Dizajn računarskih programa/softvera; Instaliranje računarskih programa; Programsko inženjerstvo; Usluge integracije računarskih sistema; Usluge prilagođavanja softvera; Ažuriranje / računarskih programa/softvera; Konsultacije u vezi sa računarskim programima (softverima); Dizajn računarskih programa/softvera; Instaliranje računarskih programa; Održavanje kompjuterskih/računarskih programa/softvera; Programsko inženjerstvo; Konfiguracija računarskog softvera; Usluge prilagođavanja softvera; Instalacija

računarskih programa za baze podataka; Programiranje telekomunikacionog softvera; Usluge programiranja računarskog softvera; Ažuriranje softverskih baza podataka; Razvoj, programiranje i implementacija softvera; Usluge tehničke podrške za računarski softver; Savjetodavne usluge vezane za kompjutersko programiranje; Razvoj i ispitivanje softvera; Pružanje online softvera, koji se ne može preuzeti; Dizajn i pisanje računarskog softvera; Razvoj rješenja za primjenu računarskog softvera; Konsultacije koje se odnosi na dizajn i razvoj softvera; Istraživanje u oblasti vještačke inteligencije; Platforme za vještačku inteligenciju kao softver kao usluga [SaaS]; Pružanje računarskih programa vještačke inteligencije na podatkovnim mrežama; Tehnološko savjetovanje u području vještačke inteligencije.

45 Licenciranje računarskog softvera [pravne usluge]; Konsultantske usluge koje se odnose na licenciranje računarskog softvera; Licenciranje [pravne usluge] u okviru izdavanja softvera.

(210) **BAZ2426321A** (220) 16/10/2024

(442) 30/06/2025

(732) **BELEGROUP DOO,**

Cerik bb, 76205 Brčko, BA

(540)

VIOLLA

(511)

3 Isparljivi alkali amonijaka (deterdžent), oplemenjivači rublja (za upotrebu u perionicama).

(210) **BAZ2426323A** (220) 17/10/2024

(442) 30/06/2025

(732) **Westlake Longview Corporation, 2801 Post Oak Blvd., Suite 600, Houston, TX 77056, US**

(740) "INTELBIRO" d.o.o.

(540)

EPOLENE

(511)

1 Sintetičke smole i voskovi za opću industrijsku upotrebu.;

17 Polietilenski voskovi.

(210) **BAZ2426324A** (220) 17/10/2024

(442) 30/06/2025

(732) **Abdi Ibrahim Ilaç Sanayi ve Ticaret A.S.,**

Reşitpaşa Mahallesi, Eski Büyükdere, Caddesi No: 4, Maslak-Sarıyer 34467, Istanbul, TR

(740) "INTELBIRO" d.o.o.

(540)

Lizera Duo

(511)

5 Farmaceutski, medicinski i veterinarski preparati; higijenski preparati za upotrebu u medicini; dijetne tvari za medicinske i veterinarske potrebe; hrana za dojenčad; dijetni dodaci prehrani za ljude i životinje; flasteri, materijal za previjanje; materijali za plombiranje zubi i za zubne otiske; dezinfekcijska sredstva; proizvodi za uništavanje životinjskih štetočina; fungicidi, herbicidi.

(210) **BAZ2426333A** (220) 24/10/2024

(442) 30/06/2025

(732) **Violeta d.o.o.,**

Stjepana Radića 21, 88340 Grude, BA

(591) plava, narandžasta

(540)



(531) 26.4,26.5,27.5

(511)

16 Papir; poster; reklamni panoi od papira ili karton; slike; tiskani materijal; umetnute karte sa prstenovima; blokovi uredski materijal; karton; kartonske kutije za šešire; tube od kartona; ambalaža za papirne ili kartonske boce.

(210) **BAZ2426340A** (220) 23/10/2024
 (442) 30/06/2025
 (732) **DE-MI PROMET d.o.o. Banja Luka, ul. Krajiških brigada br. 30, 78000 Banja Luka, BA**
 (740) Goran Marić
 (540)

RESTORAN TRADICIJA

(511)
 43 Usluge kafea, usluge restorana, usluge snek barova, usluge barova.

(210) **BAZ2426343A** (220) 31/10/2024
 (442) 30/06/2025
 (732) **Ningbo AUX Solar Technology Co., Ltd.,**
No. 17 Fenglin Road, Cicheng Town, Jiangbei District, Ningbo City, Zhejiang Province, CN

(740) PRO-PATENT d.o.o.
 (540)

AUXSOL

(531) 27.5

(511)
 9 Informatički programi, snimljeni; Sprave za mjerenje; Materijali za električne vodove [žice, kablovi]; invertori, električni; Konverteri, električni; Regulatori protiv preopterećenja; Strujni ispravljači; Razvodni pultovi [električni]; Električni uređaji za daljinsko upravljanje industrijskim operacijama; Uređaji za strujno prespajanje; Transformatori za povišenje napona; Električne baterije; Solarni paneli za proizvodnju struje; Kućišta akumulatora; Prenosivi punjači; Stanice za punjenje električnih vozila.

(210) **BAZ2426344A** (220) 31/10/2024
 (442) 30/06/2025
 (732) **BODY - držim liniju d.o.o.,**
Zmaja od Bosne b.b., 71000 Sarajevo, BA
 (591) crna, zelena, bijela, siva, narandžasta, crvena, roza, bijela
 (540)

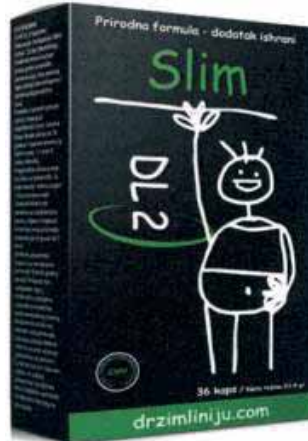

(531) 4.5,19.3,27.5,29.1

(511)
 3 Kozmetički preparati za njegu kože; kozmetički preparati za mršanje.;
 5 Farmaceutski preparati za mršavljenje; Preparati za mršavljenje u medicinske svrhe; Pilule za suzbijanje apetita; Pilule za mršavljenje.;
 44 Savjetodavne usluge koje se odnose na mršavljenje; pružanje nutricionističkih informacija o napitcima za mršavljenje za medicinske potrebe.

(210) **BAZ2426348A** (220) 05/11/2024
 (442) 30/06/2025
 (732) **GAC AION NEW ENERGY**
AUTOMOBILE CO., LTD.,
No.36, Longying Road, Panyu District, Guangzhou, CN
 (740) STAM d.o.o.
 (540)



(531) 26.3,26.4,26.7

(511)

7 Mašine za presovanje baterijskih jezgara; mašine za motanje kablova za baterije; karburatori; ležajevi [delovi mašina]; radijatori [hladnjaci] za automobilske motore; starteri za motore; klipovi [delovi mašina i motora]; amortizeri sa oprugom za mašine; klipovi amortizera [delovi mašina]; instalacije za pranje vozila.;

9 Mobilne aplikacije za rezervaciju taksija; oprema za prepoznavanje lica; upozoravajući trouglovi za vozila; navigacioni uređaji za automobile; automobilske antene; navigacioni aparati za vozila [putni računari]; navigacioni instrumenti; auto-radio; globalni sistem za pozicioniranje [GPS] navigacioni uređaji za vozila; radio uređaji za automobile; kamere za vozila; video rekorderi; aparati za proveru brzine vozila; merači kilometraže za vozila; simulatori upravljanja i kontrole vozila; automatski indikatori niskog pritiska u gumama vozila; aparati za gašenje požara za automobile; stanice za punjenje električnih vozila; baterije, električne, za vozila; baterije, električne; materijali za električne vodove [žice, kablovi]; računarske softverske platforme, snimljen ili daunlodovan.;

12 Vozila sa daljinskim upravljačem, nisu igračke; kola; karoserije automobila; ublaživači udara za automobile; kočione pločice za automobile; točkovi za automobile; električna vozila; transportna vozila bez vozača; kamp vozila; autonomni automobili; šasije za automobile; kutije menjača za kopnena vozila; kvačila za suvozemna vozila; benzinski motori za kopnena vozila; dizel motori za kopnena vozila; mlazni motori za suvozemna vozila; volani za vozila; zatvarači za rezervoare goriva na vozilima; motocikli; branici za automobile; vazdušni jastuci [sigurnosni delovi za automobile]; školjke za vozila; motori za suvozemna vozila; bicikli; samobalansirajući skuteri sa upravljačem; gume za točkove vozila; vozila za kretanje po vazduhu; vozila za kretanje po vodi; naslon za glavu za sedišta u vozilima; sigurnosna sedišta za decu, za vozila; tapacirunzi za vozila; vetrobranska stakla; vozila za kretanje po zemlji, vazduhu, vodi ili šinama; haube za motore automobile.;

35 Prezentacija proizvoda putem sredstava komunikacije, u svrhu prodaje na malo; oglašavanje; poslovno upravljanje i organizaciono savetovanje; usluge agencija za uvoz i izvoz; usluge telemarketinga; marketing; obezbeđivanje onlajn tržišta za kupce i prodavce roba i usluga; usluge prodaje putem licitacije; ažuriranje i održavanje podatka u računarskim bazama podataka; traženje sponzorstva; promocija prodaje za druge; usluge nabavke za treća lica [kupovina proizvoda i usluga za druge poslovne subjekte].;

37 Obnavljanje mašina koje su istrošene ili delimično uništene; popravka i održavanje kopnenih vozila; pranje vozila; usluge servisnih stanica za vozila [benzinskih pumpi]; podmazivanje vozila; punjenje baterija za vozila; održavanje i popravka motornih vozila; usluge punjenja baterije za motorna vozila; održavanje i popravka aviona; usluge popravke vozila u kvaru; zaštita od korozije; protektiranje guma; popravka guma; vulkanizacija guma [popravka]; ugradnja i popravka protivprovalnih alarma.

(210) **BAZ2426349A** (220) 05/11/2024

(442) 30/06/2025

(732) **Maoren Brand Management Co., Ltd.,
No. 5-3, Floor 13, Building 2, Shenzhen
City, Headquarters Economy Zone,
Shenka Avenue, Kashi Economy
Development Zone, Kashi Prefecture,
Xinjiang, CN**

(740) STAM d.o.o.

(540)

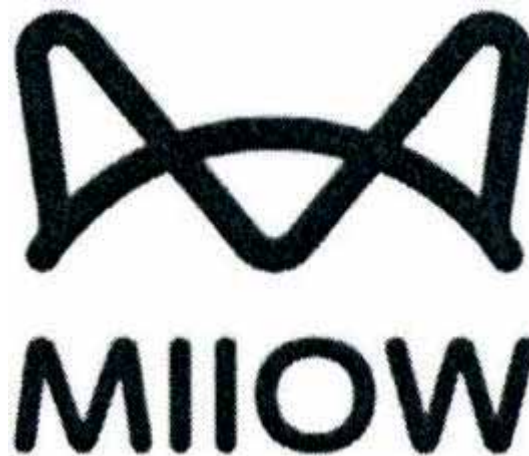

(531) 3.1,27.5

(511)

24 Tekstilni materijal; tekstilna vlakna koja nisu tkana; tapiserija [zidna] od tekstila; filc; tkanine za domaćinstvo; peškiri za lice od tekstila; ubrusi za uklanjanje šminke; peškiri od tekstila; platna, rublje za kupatilo, izuzev odeće; peškiri za kupanje; prostirke za krevete; jastučnice; navlake za jorgane; čaršavi za krevet; zastave od tekstila ili plastike; zastori; pamučne tkanine; prekrivači za nameštaj od tkanine koji nisu po meri; pokrivači za poklopac WC šolje izrađeni po meri a od tkanine ili zamene za tkaninu.;

25 Odeća; donji veš; gaće; odeća za decu; grudnjaci; kaputi; pantalone; pidžame; samolepljivi grudnjaci; oprema za bebe [odeća]; odeća za kupanje; voodootporna odeća; kostimi za maskenbale; cipele; šeširi; čarape i pletena trikotaža; rukavice [odeća]; marame, šalovi; kaiševi [odeća]; tregeri; maske za spavanje.;

35 Prezentacija proizvoda putem sredstava komunikacije, u svrhu prodaje na malo; oglašavanje; onlajn reklamiranje na računarskoj mreži; poslovno upravljanje i organizaciono savetovanje; komercijalna administracija za licence roba i usluga trećih lica; promocija prodaje za druge; obezbeđivanje onlajn tržišta za kupce i prodavce roba i usluga; usluge agencija za uvoz i izvoz; konsultacije u vezi sa izborom osoblja; optimizacija pretraživača za promociju prodaje; računovodstvo; traženje sponzorstva; usluge maloprodaje farmaceutskih, veterinarskih i higijenskih preparata i medicinskog materijala.

(210) **BAZ2426351A** (220) 07/11/2024

(442) 30/06/2025

(732) **HUNTER BEV COMPANY LIMITED, Unit E, 28/F., BLK 2, Vigor Industrial Building, 49-53 Ta Chuen Ping Street, Kwai Chung, NT, HK**

(740) Marić & Co advokatsko društvo d.o.o.

(540)

FERNET HUNTER

(511)

32 Bezalkoholna pića; bezalkoholna pića koja sadrže voćne sokove; esencije za pripremanje bezalkoholnih pića, nisu esencijalna ulja; mješavine u prahu za pripremu bezalkoholnih pića; unaprijed pomiješana pića na bazi voća i povrća; kokteli, bezalkoholni. ;

33 Alkoholne mješavine za koktele; unaprijed pomiješana alkoholna pića, osim onih na bazi piva; alkoholna pića (osim piva); aromatizovana kuhana alkoholna pića od slada, osim piva; niskoalkoholna pića, osim piva; alkoholni kokteli; kokteli od pjenušavog vina; alkoholna pića; alkoholne esencije; alkoholni ekstrakti. ;

35 Usluge maloprodaje alkoholnih pića; cider; žestoka pića i vino; usluge online kupovine; internet maloprodajne usluge.

(210) **BAZ2426353A** (220) 07/11/2024

(442) 30/06/2025

(732) **DEPO AUTO PARTS IND. CO., LTD., No. 20-3, Nan Shin Lane, Lu Kong Chen, Chang Hua Shien, Taiwan, CN**

(740) "LINEA SERVICES" d.o.o. Sarajevo

(540)

DEPO

(511)

11 Svjetla za vozila; Svjetla za vozila za maglu (maglenke); Kočiona svjetla za vozila; Rikverc svjetla za vozila; Farovi za vozila; Zadnja svjetla za vozila; Bočna svjetla za vozila; Parkirna svjetla za vozila; Rikverc svjetla za kopnena vozila; Klima uređaji za vozila u obliku ventilatora za hlađenje vozila, lopatice ventilatora za vozila, pokrov ventilatora za vozila; Ventilatori za klima uređaje; Zamjenske komponente za automobilske klima-uređaje, odnosno motore za sušenje i puhanje.;

12 Konstrukcijski dijelovi motornih vozila; Konstrukcijski dijelovi motocikala; Dijelovi vozila, naime, upravljači i stražnji, bočni i kozmetički retrovizori; Kočni sustavi za vozila i njihovi dijelovi; Mehanizam kvačila za motorna vozila; Dijelovi kopnenih vozila, naime, blatobrani i branici; Mjenjačke kutije za kopnena vozila; Spojlari za vozila; Branici za automobile; Motori za kopnena vozila; Paneli vrata i krovni paneli za kopnena vozila; Pokazivači smjera kretanja vozila; Reflektirajuća ogledala za vozila, odnosno retrovizori i bočna ogledala; Ručke automobilskih vrata; Prozori motornih vozila; Prozori za vozila; Ventilator za

hlađenje vozila, isključujući motore za vozila; Lopatice ventilatora za hlađenje vozila, isključujući motore za vozila; Oprema za vozila, naime, pokrovi ventilatora za vozila, isključujući motore za vozila; Podizač prozora za vozila.

(210) **BAZ2426355A** (220) 07/11/2024

(442) 30/06/2025

(732) **Globalhost d.o.o.,**

Kralja Tvrtka 42, 72290 Novi Travnik, BA

(740) Adi Krdžalić

(540)



(531) 16.1,26.4,27.5

(511)

9 Računarski programi (softveri).;

42 Kreiranje i održavanja WEB stranica za druge; iznajmljivanje web servera; koncepcija i razvoj računara i računarskih programa (softvera); usluge web hostinga.;

45 Registracija imena domene; zakup naziva internetskih domena.

(210) **BAZ2426356A** (220) 07/11/2024

(442) 30/06/2025

(732) **Globalhost d.o.o.,**

Kralja Tvrtka 42, 72290 Novi Travnik, BA

(740) Adi Krdžalić

(540)



(531) 16.1,26.4,27.5

(511)

9 Računarski programi (softveri).;

42 Kreiranje i održavanja WEB stranica za druge; iznajmljivanje web servera; koncepcija i razvoj računara i računarskih programa (softvera); usluge web hostinga.;

45 Registracija imena domene; zakup naziva internetskih domena.

(210) **BAZ2426358A** (220) 08/11/2024

(442) 30/06/2025

(732) **FOMT DOO,****Vojvode Putnika 19, Teslić, BA**

(540)

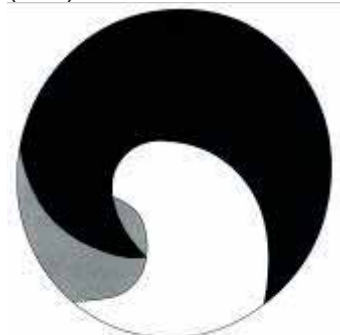

BobCut

(531) 2.9,26.1,27.5

(511)

8 Škare za šišanje i oblikovanje kose; Profesionalne škare za šišanje; Tanke škare za stanjivanje kose; Mašine za šišanje i brijanje; Električne mašine za šišanje kose; Trimeri za bradu i brkove; Pribor za održavanje mašine (ulja, četkice); Britve i noževi; Ravne britve za brijanje; Zamjenski noževi za britve; Četke i češljevi; Profesionalni češljevi za šišanje; Četke za stiliziranje i feniranje; Alati za oblikovanje kose; Aparati za uvijanje kose (ručni uvijači); Pegle za kosu (koje se smatraju ručnim alatima); Alati za uklanjanje kose; Pincete za uklanjanje dlačica; Vosak noževi za depilaciju; Brusni alati i oštrači; Alati za oštrenje škara i britvi; Specijalizirani brusni kameni alati.;

11 Rasvjetna oprema; Profesionalne svjetiljke za radne stolove; LED reflektori za osvjetljenje salona; Prijenosne svjetiljke za precizan rad; Uređaji za grijanje i sušenje kose; Haube za kosu (sušači s postoljem); Profesionalni fenovi za kosu; Infracrveni grijači za kosu; Uređaji za oblikovanje kose; Električne pegle za ravnanje kose; Električni uvijači za kosu; Aparati za trajnu ondulaciju (kemijsku obradu kose); Uređaji za sterilizaciju i higijenu; UV sterilizatori za frizerski alat; Uređaji za dezinfekciju alata i pribora; Sustavi za ventilaciju i klimatizaciju; Ventilatori za hlađenje prostora; Klimatizacijski uređaji za ugodnu temperaturu salona; Pročišćivači zraka za uklanjanje mirisa i čestica; Sanitarni uređaji; Slavine i umivaonici za pranje kose; Tuševi za ispiranje boje i tretmana s kose; Uređaji za grijanje vode (bojleri za salone); Ostali uređaji za specijaliziranu upotrebu; Parni uređaji za tretmane vlosišta; Uređaji za nanošenje terapijskih para na kosu; Generatori ozona za tretmane kose.;

25 Odjeća, obuća i pokrivala za glavu; Odjeća za muškarce, žene i djecu; Jakne, kaputi i ogrtači; Majice, košulje i bluže; Haljine i suknje; Hlače, traperice i šorcevi; Trenirka i sportska odjeća; Donje rublje i pidžame; Kombinezoni i radna odjeća; Specijalizirana odjeća; Uniforme; Odjeća za planinarenje i lov; Vodootporna odjeća (kabanice, čizme za kišu); Funkcionalna sportska odjeća (skijaška, biciklistička); Obuća; Cipele, sandale i papuče; Čizme (zimske, radne); Sportska obuća (tenisice, nogometne kopačke); Specijalizirana obuća (planinarske čizme, baletne papuče); Pokrivala za glavu; Kape (šilterice, zimske kape);

Šeširi i beretke; Marama i trake za glavu; Kačketi i kacige (za sportske aktivnosti); Dodaci; Rukavice (modne, zimske, sportske); Šalovi i marama; Čarape, najlonke i hulahopke; Remeni i tregeri; Ostala odjeća i obuća; Kućna obuća (papuče); Kostimi i maske za maskenbal; Tradicionalna narodna nošnja; Plažni ogrtači i kupaci kostimi.

(210) **BAZ2426360A** (220) 12/11/2024

(442) 30/06/2025

(732) **ROYAL FOOD d.o.o. Sarajevo,****Boce br. 17, Hadžići, BA**

(591) tamno plava, svijetlo plava

(540)



(531) 26.4,27.5,29.1

(511)

32 Piva; mineralne i gazirane vode i ostala ne-alkoholna pića; pića od voća i voćni sokovi; sirupi i drugi preparati za pravljenje napitaka.

(210) **BAZ2426361A** (220) 12/11/2024

(442) 30/06/2025

(732) **ROYAL FOOD d.o.o. Sarajevo,****Boce br. 17, Hadžići, BA**

(591) tamno plava, svijetlo plava, crvena, narandžasta, svijetlo zelena

(540)



(531) 1.15,5.7,26.4,27.5,29.1

(511)

32 Piva; mineralne i gazirane vode i ostala ne-alkoholna pića; pića od voća i voćni sokovi; sirupi i drugi preparati za pravljenje napitaka.

(210) **BAZ2426362A** (220) 12/11/2024
 (442) 30/06/2025
 (732) **ROYAL FOOD d.o.o. Sarajevo,**
Boce br. 17, Hadžići, BA
 (591) tamno plava, svijetlo plava, narandžasta,
 žuta
 (540)



(531) 1.15,5.7,26.4,27.5,29.1
 (511)

32 Piva; mineralne i gazirane vode i ostala ne-alkoholna pića; pića od voća i voćni sokovi; sirupi i drugi preparati za pravljenje napitaka.

(210) **BAZ2426363A** (220) 12/11/2024
 (442) 30/06/2025
 (732) **Ningbo Sanxing Medical & Electric Co., Ltd.,**
Yinzhou Industrial Zone, Jiangshan Town, Yinzhou District, Ningbo City, Zhejiang Province, CN

(740) "INTELBIRO" d.o.o.
 (540)



(531) 1.1,26.1,26.11,27.5,28.3
 (511)

9 Kompjuterski softver, snimljen; uređaji za obradu podataka; kompjuteri; kompjuterske softverske aplikacije koje se mogu preuzeti; indikatori količine; transponderi; radio aparati; modemi; visokofrekventni uređaji; električni mjerni uređaji; mjerači protoka; instrumenti za mjerenje; brojači; indikatori gubitaka električne energije; materijali za električne vodove (žice, kablovi); razvodne kutije (strujne); transformatori (strujni); električne sklopke; osigurači; električne instalacije za daljinsku kontrolu industrijskih operacija; stanice za punjenje električnih vozila; električne baterije.

(210) **BAZ2426365A** (220) 15/11/2024
 (442) 30/06/2025
 (732) **Bulevar d.o.o.,**
Josipa Bana Jelačića bb, Kiseljak, BA
 (591) zelena, smeđa, bijela, crna
 (540)



(531) 7.1,27.5,29.1
 (511)

37 Izgradnja i rušenje zgrada.

(210) **BAZ2426366A** (220) 12/11/2024
 (442) 30/06/2025
 (732) **DARA d.o.o. Posušje,**
Kneza Višeslava br.4, Posušje, BA
 (740) Zajednički odvjetnički ured Barbarić & Bevanda
 (540)

RED QUEEN

(511)

32 Pivo; bezalkoholni napitci; mineralne i sodne vode; vodni napitci i vodni sokovi; sirupi i drugi bezalkoholni preparati za proizvodnju pića.;

33 Alkoholna pića, osim piva; alkoholni preparati za pravljenje napitaka.

(210) **BAZ2426367A** (220) 12/11/2024
 (442) 30/06/2025
 (732) **DARA d.o.o. Posušje,**
Kneza Višeslava br.4, Posušje, BA
 (740) Zajednički odvjetnički ured Barbarić & Bevanda
 (540)

BLUE BLUES

(511)

32 Pivo; bezalkoholni napitci; mineralne i sodne vode; vodni napitci i vodni sokovi; sirupi i drugi bezalkoholni preparati za proizvodnju pića.;

33 Alkoholna pića, osim piva; alkoholni preparati za pravljenje napitaka.

(210) **BAZ2426368A** (220) 12/11/2024
 (442) 30/06/2025
 (732) **DARA d.o.o. Posušje,**
Kneza Višeslava br.4, Posušje, BA
 (740) Zajednički odvjetnički ured Barbarić &
 Bevanda
 (540)

GREEN DREAM

(511)
 32 Pivo; bezalkoholni napitci; mineralne i sodne vode; vodni napitci i vodni sokovi; sirupi i drugi bezalkoholni preparati za proizvodnju pića.;
 33 Alkoholna pića, osim piva; alkoholni preparati za pravljenje napitaka.

(210) **BAZ2426369A** (220) 13/11/2024
 (442) 30/06/2025
 (732) **RESTORAN PIZZA BAR "NACIONAL"**
SP BRANKO VIDAKOVIĆ,
XVI Krajiške brigade 2A, 78400
Gradiška, BA
 (591) narandžasta, siva
 (540)



(531) 11.1,11.3,27.5,29.1
 (511)
 43 Restorani; ugostiteljstvo: usluge pružanja hrane i pića.

(210) **BAZ2426371A** (220) 18/11/2024
 (442) 30/06/2025
 (732) **MON AMI d.o.o., Hotonj bb, 71320**
Vogošća, BA
 (540)



(531) 2.9,27.5
 (511)

29 Meso, riba, perad i divljač; mesni ekstrakti; konzervirano, zamrznuto, sušeno i kuhano voće i povrće; hladetina (želei), džemovi, kompoti; jaja, mlijeko i mliječni proizvodi; jestiva ulja i masti.;

30 Kafa, čaj, kakao, šećer, riža, tapioka, sago, nadomjesci kafe; brašno i proizvodi od žitarica, kruh, slastičarski proizvodi, bomboni, sladoled; med, sirup od melase; kvasac, prašak za dizanje tijesta, sol, slačica, ocat, umaci (začini); mirodije; led za rashlađivanje.;

35 Maloprodaja i veleprodaja prehranbenih i neprehrambenih artikala.;

39 Prevoz; pakiranje i skladištenje proizvoda; organizovanje putovanja.

(210) **BAZ2426375A** (220) 19/11/2024
 (442) 30/06/2025
 (732) **INTERNATIONAL ACCREDITATION**
FEDERATION INC.,
8051 N. Tamiami Trail STE E6, 34243
Sarasota, Florida, US
 (740) Amela Selmanagić
 (591) plava, tamno plava
 (540)



(531) 1.5,24.15,27.5,29.1
 (511)

42 Savjetovanje u oblasti arhitekture; arhitektonske usluge; konsultantske usluge u oblasti računarske tehnologije; savjetovanje o dizajnu i razvoju računarskog hardvera; inženjerske usluge; usluge grafičkog dizajna; industrijski

dizajn; kontrola kvaliteta; naučna istraživanja; tehnološko istraživanje; urbano planiranje.;

45 Iznajmljivanje odjeće; obavljanje ceremonija pokopa; istraživanja u oblasti prava; pravne usluge povezane s pregovaranjem ugovora za druge osobe; usluge pravnog zastupanja; agencije za bračno posredovanje; praćenje prava intelektualnog vlasništva u svrhu davanja pravnih savjeta; nadzor protivprovalnih i alarmnih sistema; konsultantske usluge vezane za fizičku sigurnost; sigurnosno dubinsko snimanje prtljage /screening.

(210) **BAZ2426376A** (220) 21/11/2024

(442) 30/06/2025

(732) **“FAGUS” d.o.o. Kotor Varoš,**
ul. Cara Dušana bb, 78220 Kotor Varoš,
BA

(591) zelena

(540)



(531) 26.4,27.5,29.1

(511)

4 Drvo za upotrebu kao gorivo; drveni peleti; drveni briketi; drvo za kamin; drvca za paljenje vatre; sredstva za potpalu; drvene strugotine (piljevina) za upotrebu kao gorivo.;

6 Vrata, ulazna vrata, prozori i pokrovi za prozore od metala; aluminijumski prozori; aluminijumski klizni prozori; aluminijumski prozori sa metalnim okvirima; aluminijumska vrata; aluminijumska dvorišna vrata; aluminijumska kućna vrata; metalni prozori; harmonika vrata od metala; metalna dvorišna vrata; metalna dvokrilna vrata; metalna ulazna vrata; metalna vrata za unutrašnju upotrebu; metalna okretna vrata; metalna klizna vrata za zgrade.;

19 Vrata, kapije, prozori i pokrovi za prozore, ne od metala; drvena vrata; drvena vrata za zgrade; drvene rolete za vanjsku upotrebu; drveni okviri za vrata; drveni prozorski kapci; drveni prozorski okviri; dvorišna vrata (nemetalni okvir); garažna vrata (nemetalna) za kućnu upotrebu; harmonika vrata, nemetalna; kapci (nemetalni) za prozore; klizna vrata, nemetalna; krila prozora (nemetalna); prozori nemetalni; nemetalni prozorski štokovi; mreže za vrata (nemetalne) protiv insekata; nemetalna garažna vrata; nemetalna klizna vrata; nemetalne mreže za prozore; nemetalne vanjske roletne; nemetalni komarnici za prozore; nemetalni podizni prozori; ostakljena vrata (ne od metala); okviri prozora (nemetalni); okviri vrata (nemetalni); plastična vrata za zgrade; plastični prozorski kapci; plastični prozorski okviri; sigurnosna vrata (nemetalna); rolo vrata (nemetalna); staklena vrata; roletne od nemetalnih materijala; roletne (vanjske) od plastike; drveni paneli; drveni blokovi; drvo; poluobrađeno drvo; oblikovano drvo; višeslojno drvo; prerađeno drvo; rascjepno drvo; daske; drvene daske; drvo za građevinarstvo; drvo za kamin; rezana građa. ;

40 Usluge izrade i sastavljanja po narudžbi; stilaska stolarija; stolarija (izrada po mjeri); proizvodnja električne energije.

(210) **BAZ2426384A** (220) 22/11/2024

(442) 30/06/2025

(732) **Unignorable d.o.o.,**

Petra Kočića 125, Banja Luka 78000,
BA

(540)



(531) 27.5

(511)

11 Uređaji za rasvjetu, grijanje, kuhanje, hlađenje i sanitarna oprema.;

21 Pribor i posuđe za kućanstvo ili za kuhinju, stakleni proizvodi, porculanski i keramički proizvodi koji nisu obuhvaćeni drugim razredima.;

28 Igre i igračke; gimnastički i sportski predmeti koji nisu obuhvaćeni drugim razredima; ukrasi za božićna drvca.

(210) **BAZ2426385A** (220) 27/11/2024

(442) 30/06/2025

(732) **SharkNinja Operating LLC,**

89 A Street, Suite 100 Needham,
Massachusetts 02494, US

(740) Adi Krdžalić

(540)

SHARK

(511)

8 Električni uređaji za oblikovanje frizure, odnosno, električni ručni alati za oblikovanje frizure; aparati za oblikovanje frizure; ručni alati i pribor za oblikovanje frizure; nastavci za oblikovanje frizure za svu naprijed navedenu robu. ;

21 Uređaji za eksfolijaciju na električni pogon, naime, četke na električni pogon koje se koriste za čišćenje i eksfolijaciju kože; zamjenske četke za četke uređaja za čišćenje i eksfolijaciju na električni pogon; zamjenske četke za kozmetičke mašine na električni pogon; četke za kosu; češljevi za kosu; ručni pribor za oblikovanje frizure; nastavci za oblikovanje frizure za četke za kosu i češljeve za kosu; četke sa vrućim vazduhom; električni uređaji za oblikovanje frizure, naime, električni ručni alati za oblikovanje frizure u vidu električnih rotacionih četki za oblikovanje frizure korisnika.

(210) **BAZ2426386A** (220) 27/11/2024

(442) 30/06/2025

(732) **SharkNinja Operating LLC,**
89 A Street, Suite 100 Needham,
Massachusetts 02494, US

(740) Adi Krdžalić

(540)

NINJA

(511)

8 Noževi; ručni alati i pribor za kulinarsku upotrebu; pribor za jelo (noževi, viljuške i kašike); sjeckalice i sječkači, ručni; oštrači za noževe.

(210) **BAZ2426387A** (220) 27/11/2024

(442) 30/06/2025

(732) **HA COMPANY d.o.o.,**
Stupska bb, Lamela C3, Ilidža-
Sarajevo, BA

(740) Admir Spahić

(591) crvena, crna

(540)



(531) 27.3,27.5,29.1

(511)

5 Analgetici [sredstva za ublažavanje boli]; anestetici; antibiotici; apetit (sredstva za smanjenje apetita) za medicinske svrhe; apetit (tablete za smanjenje apetita); bakterijski preparati za medicinske ili veterinarske potrebe; bakteriološki preparati za medicinske ili veterinarske potrebe; biljni ekstrakti za farmaceutsku upotrebu; biljni ekstrakti za medicinsku upotrebu; biološki preparati za medicinske potrebe; dijetne namirnice za medicinske potrebe; dijetne tvari za medicinske potrebe; dijetni napici za medicinske potrebe; dodaci prehrani s kozmetičkim učinkom; farmaceutski pripravci; farmaceutski proizvodi; fitoterapeutske pripravci za medicinsku upotrebu; hranjivi dodaci prehrani; kemijski preparati za medicinske potrebe; kemijsko-farmaceutski proizvodi; lijekovi za jačanje živaca; lijekovi za zubarske potrebe; medicinski alkohol; medicinski čaj; medicinski napici; melemi za utrljavanje; mineralni dodaci prehrani; mršavljenje (medicinski pripravci za mršavljenje); mršavljenje (tablete za mršavljenje); nutraceutske pripravci za terapijsku ili medicinsku upotrebu; okrepljujući lijekovi; propolis kao dijetni dodatak prehrani; proteinski dodaci

prehrani; sedativi; terapijski pripravci za kupke; umirujuća sredstva [sedativi]; vitaminski pripravci.;

35 Administracija programa vjernosti kupaca; administrativna pomoć pri odgovaranju na pozive za podnošenje ponuda; ciljani marketing; istraživanje javnog mišljenja; istraživanje tržišta; izradivanje profila potrošača za komercijalne ili marketinške potrebe; marketing; narudžbe (administrativna obrada narudžbi za kupnju); objavljivanje reklamnih tekstova; oglašavanje [reklamiranje]; prodaja na malo farmaceutskih, veterinarskih i higijenskih preparata te medicinskih potrepština; promidžba proizvoda i usluga sponzoriranjem sportskih manifestacija; pružanje komercijalnih savjeta i informacija potrošačima o izboru proizvoda i usluga; pružanje poslovnih informacija; pružanje poslovnih informacija putem web-stranice; pružanje usluga tržišnih informacija; reklamiranje dopisnim putem; reklamiranje on-line na informatičkoj mreži; reklamiranje putem radija; reklamiranje putem televizije; stručne poslovne konzultacije; telefonski odgovori (usluge telefonskih odgovora) za odsutne pretplatnike; telemarketing (usluge telemarketinga); usluge veleprodaje farmaceutskih, veterinarskih i medicinskih pripravka i potrepština.;

44 Farmaceuti (usluge farmaceuta) [pripremanje lijekova prema receptu]; medicinska pomoć; savjeti u vezi zdravlja; savjetovanje o farmaciji; telemedicina (usluge telemedicine); terapijske usluge.

(210) **BAZ2426388A** (220) 27/11/2024

(442) 30/06/2025

(732) **Vehid Tulek,**
Hafiza Ibrahima Trebinjca 22, BA

(740) Admir Spahić

(591) žutozlatna

(540)



(531) 26.4,27.5,29.1

(511)

30 Aromatični preparati za prehrambene potrebe; arome za kolače [osim eteričnih ulja]; biskviti [suhi kolačići]; brašno orašastih plodova; čajni kolačići [minjoni]; desertni musevi [slastičarski proizvodi]; fondanti [slastice]; glazure za kolače; halva; jela od brašna; keksi [petits-beurre]; kolači; kolačići od badema; medenjaci; prašak za kolače; slatkiši; slatkiši od badema; slatkiši za ukrašavanje kolača; tijesto za kolače; vafli.;

43 Oblikovanje hrane.

(210) **BAZ2426391A** (220) 27/11/2024

(442) 30/06/2025

(732) **ĐURIĆ MBB d.o.o.,****Bukovica Velika, Aerodromsko naselje
b.b., BA**

(591) crvena, bijela

(540)



(531) 24.17,27.5,29.1

(511)

29 Dimljena mesa; dimljene kobasice; franfurter kobasice; kobasice; mesne konzerve; mesne paštete; mesni naresci; meso i mesni proizvodi; meso za kobasice; mljeveno meso; pršut; salama; slanina; suhomesnati proizvodi; šunka; suvo meso; svinjski kotleti; svinjski odresci; svježa piletina; svježa puretina; svježe meso; svinjska leđa; svinjska koljenica.

(210) **BAZ2426398A** (220) 05/12/2024

(442) 30/06/2025

(732) **Damir Husković,****Drljevića 2, 88000 Mostar, BA and
Samir Husković, Lacina 71a, 88000
Mostar, BA**

(591) crvena, bijela

(540)



(531) 1.1,26.1,26.4,27.1,27.5,29.1

(511)

29 Meso, mesni proizvodi, čevapi, domaće sudžukice.;

32 Bezalkoholna pića, mineralne i gazirane vode, voćni sokovi.;

43 Usluga pružanja hrane i pića (okrepa) i pružanje privremenog smještaja.

(210) **BAZ2426399A** (220) 06/12/2024

(442) 30/06/2025

(732) **MINETA d.o.o. Beograd,****Bulevar despota Stefana 121B, 11000
Beograd (Palilula), RS**

(740) "Živko Mijatović & Partners" d.o.o.

(540)

AK

(511)

9 Aparati i instrumenti naučni, istraživački, navigacioni, geodetski, fotografski, kinematografski, audiovizuelni, optički, za vaganje, mjerenje, signalizaciju, otkrivanje, testiranje, inspekciju, spašavanje i nastavu; aparati i instrumenti za snimanje, prenošenje, reprodukovanje ili obrađivanje zvuka, slike ili podataka; podaci koji su snimljeni i koji se mogu preuzeti, računarski softver, prazni nosači podataka za digitalno ili analogno snimanje i skladištenje; mehanizmi za aparate koji se pokreću kovanicama; registar kase, uređaji za računanje; računari i periferni računarski uređaji; računari, računarski programi i računarski softver za finansijske, monetarne i bankarske usluge; računari, računarski programi i računarski softver za onlajn finansijske, monetarne i bankarske usluge; aplikacijski softver za onlajn finansijske, monetarne i bankarske usluge; aplikacijski softver za verifikaciju, sertifikaciju, autentifikaciju za bezgotovinsko plaćanje; magnetne kartice, bankovne kartice, gotovinske kartice, čekovne kartice, debitne kartice, kreditne kartice, platne kartice, pametne kartice i multifunkcionalne kartice; aparati za platne transakcije sa kodiranim karticama; platni terminali; point-of sale (pos) terminali; bankomati.;

36 Finansijske, monetarne i bankarske usluge; usluge osiguranja; usluge u vezi sa nekretninama; usluge mjenjačnica; usluge verifikacije plaćanja; usluge kreditnih agencija; izdavanje putničkih čekova i akreditiva; usluge kreditnih kartica; usluge u vezi sa finansijskim ulaganjima; pružanje informacija u vezi sa berzama; usluge finansijskog upravljanja i administracije; trgovanje valutama; usluge plaćanja u elektronskoj trgovini; usluge prenosa valute.

(210) **BAZ2426401A** (220) 03/12/2024

(442) 30/06/2025

(732) **Microline d.o.o.,****Slavonska avenija 26/9, 10114 Zgreb,
HR**(740) Zajednički odvjetnički ured Vlado
Slišković i Valentin Slišković

(540)

MicroPOS

(511)

9 Registarske blagajne, računari, oprema za obradu podataka i tačunala, pisači za uporabu s računalicama.

(210) **BAZ2426402A** (220) 10/12/2024

(442) 30/06/2025

(732) **Sveučilište u Mostaru,**

**Trg hrvatskih velikana br. 1, 88000
Mostar, BA**

(591) plava, crvena

(540)



(531) 26.7,27.3,27.5,29.1

(511)

6 Bronca [umjetnička djela]; biste od običnog metala; umjetnička djela od običnog metala.;

19 Biste od kamena, betona ili mramora; komemorativni kipovi od kamena, betona ili mramora; kipovi od kamena, betona ili mramora; umjetnička djela od kamena, betona ili mramora.;

20 Kipovi od drveta, voska, gipsa ili plastike.;

21 Umjetnička djela od porculana, keramike, terakote ili stakla, zemljane posude.;

31 Voće, svježe; vrtne bilje, svježe; grožđe, svježe; masline, svježe; biljke; stabla; travnjak, prirodni; povrće, svježe; biljke vinove loze. ;

33 Alkoholna pića koja sadrže voće; digestivi [likeri i žestoka pića]; voćni ekstrakti, alkoholni; likeri; vino; pića na bazi vina. ;

35 Oglašavanje/promidžba; usluge poslovnog savjetovanja za digitalnu transformaciju; usluge poslovnog posredovanja koje se odnose na spajanje različitih profesionalaca s klijentima; savjetovanje o poslovnom upravljanju i organizaciji; potraga za poslovnim partnerstvom; poslovno istraživanje; prikupljanje informacija u računalne baze podataka; računalno upravljanje datotekama; savjetovanje u vezi s komunikacijskim strategijama oglašavanja; savjetovanje u vezi komunikacijskih strategija odnosa s javnošću; usluge obrade podataka [uredski poslovi]; razvoj koncepata oglašavanja; razvoj strategija poslovne organizacije koje se odnose na društveno odgovorno poslovanje; razvoj marketinških koncepata; širenje reklamnog materijala; ekonomsko predviđanje; utjecajni marketing; studije tržišta; marketing; marketing u okviru izdavaštva softvera; istraživanje marketinga; usluge odnosa s medijima; usluge sklapanja vijesti; online oglašavanje na računalnoj mreži; ispitivanje javnog mnijenja; organiziranje izložbi u komercijalne ili reklamne svrhe; vanjsko oglašavanje; izrada studija isplativosti poslovanja; proizvodnja reklamnih filmova; odnosi s javnošću; usluge recepcije za posjetitelje (uredski poslovi); pisanje scenarija u reklamne svrhe; sistemizacija informacija u računalne svrhe; televizijsko oglašavanje; ažuriranje i održavanje podataka u računalnim bazama; ažuriranje i održavanje podataka u matičnim knjigama; optimizacija prometa na web stranici.;

41 Akademije (obrazovanje); organiziranje i izvođenje kolokvija; priređivanje i vođenje koncerata; organiziranje i vođenje konferencija; organiziranje i vođenje kongresa; organiziranje i vođenje zabavnih događanja; organiziranje i vođenje obrazovnih tribina uživo; organiziranje i vođenje seminara; organiziranje i provođenje sportskih priredbi; organiziranje i vođenje simpozija; organiziranje i vođenje radionica [obuka]; kulturne, obrazovne ili zabavne usluge koje pružaju umjetničke galerije; režija predstava; i usluge obrazovne pomoći osobama s individualnim potrebama; j obrazovni ispit; elektroničko izdavaštvo; filmska režija, osim reklamnih filmova; filmska distribucija; filmska produkcija, osim reklamnih filmova; usluge filmskog studija; usluge multimedijske knjižnice; usluge sklapanja glazbe; glazbeno obrazovanje; i usluge novinara; online izdavanje elektroničkih knjiga i časopisa; organizacija natjecanja [edukacija ili zabava]; organiziranje izložbi u kulturne ili obrazovne svrhe; fotografija; tjelesni odgoj; praktična obuka [demonstracija]; predstavljanje muzejskih izložbi; produkcija glazbe; proizvodnja podcasta; proizvodnja radijskog i televizijskog programa; produkcija emisija; pružanje pružanje informacija iz područja obrazovanja; pružanje informacija u području zabave; pružanje online elektroničkih publikacija koje se ne mogu preuzeti; pružanje online slika koje se ne mogu preuzeti; pružanje online glazbe, koja se ne može preuzeti; pružanje online videozapisa koji se ne mogu preuzeti; pružanje online virtualnih vođenih obilazaka; e rekreacijskih sadržaja; e sportskih sadržaja; pružanje televizijskih programa, koji se ne mogu preuzimati, putem usluga videa na zahtjev; pružanje obuke; izdavanje knjiga; objavljivanje tekstova, osim reklamnih tekstova; radijska zabava; usluge studija za snimanje; vjeronauk; istraživanja u području obrazovanja; raspored radijskih i televizijskih programa; pisanje scenarija; pisanje scenarija, osim u reklamne svrhe; usluge podučavanja/obrazovne usluge; kazališne produkcije; prijenos poslovnog znanja i know-how [obuka]; prijevod; podučavanje; usluge uređivanja videa za događaje; stručna prekvalifikacija; pisanje tekstova. ;

42 Arhitektonsko savjetovanje; savjetovanje o umjetnoj inteligenciji; bakteriološka istraživanja; biološka istraživanja; kemijska istraživanja; klinička ispitivanja; računalni grafički dizajn za mapiranje video projekcija; računalno programiranje; usluge računalnog programiranja za obradu podataka; savjetovanje o računalnoj sigurnosti; savjetovanje u vezi s računalnim softverom; dizajn računalnog softvera; analiza računalnog sustava; projektiranje računalnog sustava; savjetovanje o računalnim tehnologijama; izvođenje tehničkih projektnih studija; izrada nacrtu konstrukcije; savjetovanje u dizajnu i razvoju računalnog hardvera; pretvorba računalnih programa i podataka, osim fizičke pretvorbe; pretvaranje podataka ili dokumenata s fizičkog na elektronički medij; kozmetička istraživanja; stvaranje i dizajniranje indeksa informacija temeljenih na web stranicama za druge [usluge informacijske tehnologije]; savjetovanje o sigurnosti podataka; dizajn prototipova; razvoj računalnih platformi; digitalizacija dokumenata [skeniranje]; digitalizacija fotografija [skeniranje]; elektronička pohrana podataka; inženjering; geološka istraživanja; geotehnička ispitivanja; grafički dizajn; grafički dizajn promotivnih materijala; hosting virtualnih okruženja; industrijski dizajn; usluge podrške informacijske tehnologije [IT] [otklanjanje problema sa softverom]; instalacija računalnog softvera; savjetovanje o sigurnosti na internetu; održavanje računalnog softvera.

(210) **BAZ2426403A** (220) 10/12/2024

(442) 30/06/2025

(732) **PROCNC d.o.o. Mostar,
Raštani b.b., 88000 Mostar, BA**

(591) crvena

(540)



(531) 14.7,15.1,26.1,27.5,29.1

(511)

7 Mašine i uređaji za rezanje, bušenje, brušenje, oštrenje i površinsku obradu materijala kao što su: metal, drvo, kamen, plastika; Mašine za graviranje; Mašine za lasersko rezanje; Mašine za rezanje za metalurgiju; Komponente i rezervni dijelovi za mašine i uređaji za rezanje, bušenje, brušenje, oštrenje i površinsku obradu materijala, za mašine za graviranje; CNC mašine; Robotske mašine.;

35 Usluge prodaje mašina za rezanje, bušenje, brušenje, oštrenje i površinsku obradu materijala, mašina za graviranje, mašina za lasersko rezanje, CNC mašina, i njihovih komponenti rezervnih dijelova; Usluge nabavke (usluge kupovine roba i usluga za druga preduzeća); nabavke mašina i mašinskih komponenti i rezervnih dijelova; Ugovaranje servisnih ugovora u mašinstvu.;

37 Montaža, održavanje i popravka mašina za rezanje, bušenje, brušenje, oštrenje i površinsku obradu materijala, mašina za graviranje, mašina za lasersko rezanje, CNC mašina.;

40 Usluge freziranja; Lasersko graviranje; 3D štampanje po narudžbi; Pravljenje 3D printa; Obrada i završna obrada metala, drveta, plastike, kamena; Strojna obrada; Izrada mašina po narudžbi.

(210) **BAZ2426406A** (220) 11/12/2024

(442) 30/06/2025

(732) **GASTRO PLUS d.o.o. Banja Luka,
Veselina Masleše 1, Banja Luka, BA**

(591) braon

(540)

CasaBianca

(531) 27.5,29.1

(511)

20 Namještaj i oprema za domaćinstvo, naročito komode, stolovi i stolice, ogledala, okviri slike.;

24 Prekrivači za namještaj, posteljine, tekstil za kupatilo.;

35 Maloprodajna usluga u vezi sa namještajem.

(210) **BAZ2426407A** (220) 11/12/2024

(442) 30/06/2025

(732) **GASTRO PLUS d.o.o. Banja Luka,
Veselina Masleše 1, Banja Luka, BA**

(540)



(531) 26.11,27.5

(511)

21 Pribor za jelo, kuhinjski pribor i posude, čaše, posude za piće i barska oprema.;

24 Vrtni namještaj.;

35 Maloprodajna usluga u vezi sa namještajem.

(210) **BAZ2426411A** (220) 16/12/2024

(442) 30/06/2025

(732) **M - FARMA d.o.o. Glamoč,
Nikole Bojinovića br. 8, Glamoč, BA**

(591) plava, smeđa, crvena

(540)

**AGRON**

(531) 25.1,27.5,29.1

(511)

29 Meso, riba, živina i divljač; mesni ekstrakti; konzervisano, zamrznuto, sušeno i kuhano voće i povrće; želei, džemovi, kompoti; jaja; mlijeko, sir, puter, jogurt i drugi mliječni proizvodi; ulja i masti za ishranu.;

30 Kafa, čaj, kakao i zamjena za kafu (vještačka kafa); riža, tjestenina i rezanci; tapioka i sago; brašno i proizvodi od žitarica; hljeb, peciva i poslastice; čokolada; sladoledi, sorbeti i drugi jestivi led; šećer, med, melasa; kvasac, prašak za pecivo; so, dodaci jelima, začini, konzervisano začinsko bilje; sirće, sosovi i drugi dodaci jelu; led [zamrznuta voda].;

31 Sirovi i neprerađeni poljoprivredni, akvakulturni, hortikulturni i šumarski proizvodi; sirove i neprerađene žitarice i sjeme; svježe voće i povrće, svježe začinsko bilje; prirodne biljke i cvijeće; cvjetne lukovice, sadnice i sjeme za sadnju; žive životinje; hrana i piće za životinje; slad.;

32 Pivo; bezalkoholni napici; mineralne i sodne vode; voćni

napici i voćni sokovi; sirupi i drugi bezalkoholni preparati za proizvodnju pića. ;

36 Osiguranje; finansijski poslovi; monetarni poslovi; poslovi sa nekretninama. ;

37 Izgradnja građevina; popravljanje; usluge instaliranja (postavljanja). ;

39 Prevoz; pakovanje i skladištenje roba; organizovanje putovanja. ;

41 Obrazovanje; obuka; razonoda; sportske i kulturne aktivnosti. ;

43 Usluge pružanja hrane i pića; privremeni smještaj.

(210) **BAZ2426412A** (220) 19/12/2024

(442) 30/06/2025

(732) **Antonija Bubalo,**
Hardomilje br. 221, Ljubuški, BA

(740) Admir Spahić

(591) tamnocrvena

(540)

**poslo
žena**

(531) 27.5,29.1

(511)

16 Bedževi s imenom [uredski pribor]; brošure; držači stranica knjiga; fascikli [papirnati proizvodi]; letci; olovke; plakati [poster]; poštanske marke; vrećice, papirnat.;

41 Objavljivanje tekstova [osim u reklamne svrhe]; obuka [predavanje]; organiziranje i vođenje radionica za stručno osposobljavanje; organiziranje i vođenje razgovora; organiziranje i vođenje seminara; podučavanje; prijenos stručnih znanja [osposobljavanje]; profesionalna orijentacija [savjeti u svezi odgoja ili osposobljavanja].;

44 Terapeutske usluge.

(210) **BAZ2426414A** (220) 19/12/2024

(442) 30/06/2025

(732) **EDITEL Austria GmbH,**
Brahmsplatz 3, 1040 Beč, AT

(740) NUSMIR HUSKIĆ

(540)

eXite

(511)

38 Telekomunikacije, naročito putem povezanih računarskih sistema vezanih za eBusiness platformu koja omogućava elektronsku razmjenu standardizovanih poslovnih transakcija između pretplatnika.;

41 Organizovanje i vođenje kurseva i informativnih događaja u vezi s radom eBusiness platforme koja omogućava elektronsku razmjenu standardizovanih poslovnih transakcija između pretplatnika.;

42 Elektronsko programiranje u vezi sa eBusiness platformom koja omogućava elektronsku razmjenu standardizovanih poslovnih transakcija između pretplatnika.

(210) **BAZ2426415A** (220) 19/12/2024

(442) 30/06/2025

(732) **EDITEL Austria GmbH,**
Brahmsplatz 3, 1040 Beč, AT

(740) NUSMIR HUSKIĆ

(540)

EDITEL

(511)

9 Softver, hardver, odnosno računari, štampači, mrežne kartice, modemi, kartice za snimanje računarskih programa i komponente i pribor svih vrsta za iste, uključeno u klasu 9; optički, mjerni i signalizacijski aparati i instrumenti i instrumenti za vaganje; aparati za snimanje, prijenos ili reprodukciju zvuka ili slike; magnetni nosači podataka, diskovi za snimanje; oprema za obradu podataka i računari; svi proizvodi u telekomunikacijskom sektoru, telekomunikacijska oprema.;

38 Telekomunikacije, izgradnja i upravljanje telekomunikacijskim mrežama, savjetovanje u oblasti komunikacija, pružanje usluga aplikacija (ASP).;

42 Programiranje za elektronsku obradu podataka.

(210) **BAZ2426416A** (220) 20/12/2024

(442) 30/06/2025

(732) **VIVO MOBILE COMMUNICATION CO., LTD,****No.1, Vivo Road, Chang'an, Dongguan, Guangdong, CN**

(740) Dragan Mićunović

(540)

JOVI

(531) 27.5

(511)

9 Aparati za obradu podataka; Osobni digitalni asistent (PDA); Telekomunikacioni aparati u obliku nakita; Softverski programi za mobilne telefone koji se mogu preuzeti; Snimljeni računarski softver; Računarske softverske platforme, preuzete ili snimljene; Tablet računari; Interaktivni touch screen terminali; Pametne naočale; Pametni satovi; Olovke za ekrane osjetljive na dodir; Prenosivi računari; Aparati za prepoznavanje lica; Navigacioni instrumenti; Elektronski sistemi za globalno pozicioniranje (GPS); Pametni telefoni; Mobilni telefoni; Trake za mobilne telefone; Nosivi uređaji za praćenje aktivnosti; Navlake za mobitele; Futrole prilagođene za mobilne telefone; Zaštitne folije prilagođene za pametne telefone; Nosivi pametni telefoni; Stalac za mobilne telefone; Selfie štapovi (ručni monopodi); Kućišta za zvučnike; Bežični zvučnici; Slušalice; Bežične slušalice; Slušalice za mobilne telefone; Bežične slušalice sa mikrofonom za pametne telefone; Šipke za snimanje autoportreta (selfie) kao dodatna oprema za pametne telefone; Leće za snimanje autoportreta; USB kablovi; USB kablovi za mobitele; Strujni adapteri; Električne baterije; Punjači baterija; Punjači baterija mobitela; Prenosni punjači; Bežični punjači; Punjači baterija mobitela; Slušalice za pametne telefone koji se montiraju u uši; Slušalice za pametne telefone koji se montiraju na glavu; Pametne slušalice (nose se u ušima); Pametne slušalice (nose se na glavi); Naočale za proširenu stvarnost; Slušalice za proširenu stvarnost; D displeji za proširenu stvarnost koji se montiraju na glavu; Naočale za virtuelnu stvarnost; Slušalice za virtuelnu stvarnost; Rukavice za virtuelnu stvarnost; Računarski hardver za virtuelnu stvarnost; Softver za virtuelnu i proširenu stvarnost; Pametni zvučnici; Pametni zvučnici sa umjetnom inteligencijom; Pametne televizije; Džepni računari; Računari; Ekranu za mobilne telefone; Stalac za mobilne telefone za korištenje u vozilima; Vanjski punjači baterija; Pametne narukvice; Fotoaparati; Elektronski ključevi kao privjesci za ključeve koji su uređaji za daljinsko upravljanje; Čipovi [integrisana kola]; Elektronski čipovi; E- novčanici koji se mogu preuzeti; Sklopivi pametni telefoni.

(210) **BAZ2426418A** (220) 20/12/2024

(442) 30/06/2025

(732) **SHENZHEN COLMI TECHNOLOGY CO., LTD,****Soba 320-321, 3 zgrada, A Didtrikt, Xixiang Street, Baoan Distrikt, Šenzen, 51800, CN**

(740) BSIP d.o.o.

(540)

COLMI

(511)

7 Mašine za graviranje; Mašine za stavljanje naljepnica; Industrijske mašine za ink jet štampu; Alatne mašine; Mašine za pakovanje; Mašine za hermetičko zatvaranje za industrijske svrhe; Kalupi [dijelovi mašina]; Mašine za obradu plastike; Mašine za primjenu kalibracije; Pištolji za ljepilo, električni; Mašine puhalice za kompresiju, isisavanje i prevoz plina; Mašine za utiskivanje kalupa; Mašine za oblikovanje; Prigušivači za motore; Uređaji i mašine za uvezivanje za industrijske svrhe; Dinamo uređaji; Mašine za razvrstavanje u industriji; Konvejeri [mašine]; Mašine za utiskivanje; Štamparske mašine. ;

9 Pametni satovi; Pametne naočale; Nosivi računari; Nosivi uređaji za prećenje aktivnosti; Nosivi monitori za prikazivanje video sadržaja; Uređaji za globalno pozicioniranje [GPS]; Slušalice; Pametni telefoni; Kodirane identifikacione narukvice, magnetne; Aparati za snimanje vremena; Termometri za nemedicinske svrhe; Elektronske olovke [za vizuelno prikazivanje podataka]; Interaktivni touch screen terminali; Tanki klijentski računari; Pametni prstenovi; Pedometri [instrumenti za brojanje koraka]; Hronografi [aparati za bilježenje vremena]; Slušalice za komunikaciju na daljinu; Uređaji za videoprikaz koji se nose na glavi. ;

35 Predstavljanje/demonstracija proizvoda; Neposredno oglašavanje poštom; Plakatiranje [oglašavanje]; Uređivanje izloga; Reklamne agencije; Online oglašavanje na računarskim mrežama; Prezentacija robe putem komunikacionih medija, u maloprodajne svrhe; Usluge oglašavanja za stvaranje identiteta robne marke za druge; Konsultantske usluge vezane za komunikacione strategije za reklamiranje; Sastavljanje indeksa informacija u komercijalne i reklamne svrhe; Produkcija programa za televizijsku kupovinu; Pružanje poslovnih informacija putem web-stranice; Web indeksiranje za komercijalne ili reklamne svrhe; Organizovanje izložbi u komercijalne ili reklamne svrhe; Marketing.

(210) **BAZ2426427A** (220) 23/12/2024

(442) 30/06/2025

(732) **Udruženje e-Transformacija, Džemala Bijedića broj 162/2, 71000 Sarajevo, BA**

(740) Mirna Milanović - Lalić

(591) tamnoplava, zelena, bijela

(540)

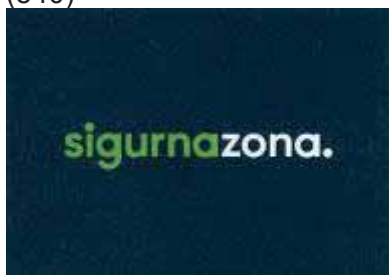

(531) 24.17,26.4,27.5,29.1

(511)

9 Softver za zaštitu od virusa; mobilne aplikacije; uređaji za šifriranje podataka; računarski softver za sigurnost mreža; softver za otkrivanje neovlaštenog pristupa računalnim mrežama; elektronske publikacije koje se mogu preuzeti; sigurnosni tokeni [uređaji za šifriranje]; digitalni certifikati [softver]; edukativni softver; uređaji za nadzor mreža. ;

35 Poslovno savjetovanje u oblasti informacione sigurnosti; organizacija izložbi u komercijalne svrhe u oblasti digitalne sigurnosti; sastavljanje informacija u računalne baze podataka; marketinške i promotivne usluge za rješenja Online sigurnosti; usluge regrutacije IT stručnjaka za sigurnost; upravljanje poslovnim projektima u oblasti kibemetičke sigurnosti; poslovno savjetovanje u vezi s digitalnom transformacijom i sigurnošću. ;

38 Omogućavanje pristupa online platformama za edukaciju o kibemetičkoj sigurnosti; elektronski prijenos podataka i dokumenata putem interneta; hosting online foruma i soba za razgovor na temu digitalne sigurnosti; sigurne usluge elektronske pošte; pružanje usluga virtuelnih privatnih mreža (VPN). ;

41 Obuka i edukacija u vezi s računalnom i mrežnom sigurnošću; obuka o otkrivanju i sprječavanju neovlaštenih upada u računare; edukacija o procjeni ranjivosti informacione sigurnosti; usluge obuke za administratore mreža i web stranica; obuka iz oblasti sigurnosti telekomunikacija; organizacija takmičenja i događaja povezanih s računalnom i telekomunikacijskom tehnologijom.;

42 Konsultantske usluge u oblasti računalne sigurnosti; savjetovanje o mjerama protiv hakiranja; usluge testiranja penetracije mreža; skeniranje i testiranje računara i mreža na sigurnosne ranjivosti; analiza računalnih sistema na sigurnosne rizike; testiranje sigurnosnih praksi radi usklađenosti s industrijskim standardima; praćenje računalnih sistema radi sigurnosti; usluge autentifikacije i certificiranja u računalnoj sigurnosti; pružanje sigurnosnih usluga za mreže i transakcije; ažuriranje i održavanje računalnog softvera vezanog za sigurnost; analiza prijetnji računalnoj sigurnosti radi zaštite podataka; programiranje usluga za elektronsku sigurnost podataka; zaštita od neovlaštenog pristupa mrežama; upravljanje digitalnim certifikatima; upravljanje centrima za računarske servere; usluge informacione tehnologije (IT); usluge računarstva u oblaku; hosting digitalnog sadržaja i baza podataka;

hosting servera; pružanje virtuelnih računarskih sistema i okruženja putem računarstva u oblaku; usluge pružanja aplikacija (ASP); skladištenje podataka; tehnička podrška za softverske probleme; praćenje web stranica radi poboljšanja performansi; kontrola korisničkih privilegija na temelju vjerodajnica; softver kao usluga (SAAS) s funkcionalnostima za platforme računarstva u oblaku, sigurnost podataka i upravljanje mrežama.

(210) **BAZ2426428A** (220) 23/12/2024

(442) 30/06/2025

(732) **Philip Morris Products S.A.,****Quai Jeanrenaud 3, 2000 Neuchâtel, CH**

(740) "LINEA SERVICES" d.o.o. Sarajevo

(540)

PROVENCE PEARL

(511)

34 Žičani vaporizatori za elektronske cigarete i elektronske uređaje za pušenje; duhan, sirov ili prerađen; duhanski proizvodi uključujući cigare, cigarete, cigarilose, duhan za uvijanje cigareta, duhan za lule, duhan za žvakanje, duhan za šmrkanje, kretek; snus (duhan u prahu); zamjena za duhan (za nemedicinsku upotrebu); artikli za pušače, uključujući papir za cigarete, tube za cigarete, filtere za cigarete, kutije za duhan, kutije za cigarete, tabakere i pepeljare, lule, džepne mašine za uvijanje cigareta, upaljače; šibice; duhanski štapići, duhanski proizvodi za zagrijavanje, elektronski uređaji, i njihovi djelovi, koji se koriste za zagrijavanje cigareta ili duhana u cilju oslobađanja aerosola koji sadrži nikotin za inhalaciju; tečni nikotinski rastvori za upotrebu u elektronskim cigaretama; elektronski uređaji za pušenje; elektronske cigarete; elektronske cigarete kao zamjena za tradicionalne cigarete; elektronski uređaji koji sadrže aerosol za inhalaciju nikotina; oralni vaporizatori za pušače, duhanski proizvodi i zamjene za duhan; artikli za pušače elektronskih cigareta; dijelovi i oprema za navedene proizvode iz klase 34; uređaji za gašenje cigareta i cigara koje se zagrijavaju i duhanskih štapića koji se zagrijavaju; punjive elektronske kutije za cigarete.

(210) **BAZ2426429A** (220) 24/12/2024

(442) 30/06/2025

(732) **HEMOFARM A.D. farmaceutsko-hemijska industrija Vršac, Beogradski put bb, 26300 Vršac, RS**

(740) MSA IP

(540)

TELUDIX

(511)

5 Farmaceutski proizvodi.

(210) **BAZ2426431A** (220) 26/12/2024

(442) 30/06/2025

(732) **ALKALOID AD Skopje,**

**Blvd. Aleksandar Makedonski 12, 1000
Skopje, MK**

(740) "Živko Mijatović & Partners" d.o.o.

(540)

MUNIPIX

(511)

5 Antibiotici za ljudsku upotrebu; antibakterijski farmaceutski preparati; antibakterijske supstance za medicinsku upotrebu.

(210) **BAZ2426434A** (220) 24/12/2024

(442) 30/06/2025

(732) **Moj pravnik d.o.o.,**

**Jaroslava Plecitija 17, 78000 Banja
Luka, BA**

(591) plava, svijetlo plava

(540)



(531) 1.15,26.4,26.11,27.5,29.1

(511)

11 Uređaji za ventilaciju.;

35 Oglašavanje i reklamiranje.

(210) **BAZ2426435A** (220) 24/12/2024

(442) 30/06/2025

(732) **Moj pravnik d.o.o.,**

**Jaroslava Plecitija 17, 78000 Banja
Luka, BA**

(591) plava

(540)



(531) 1.15,26.11,27.5,29.1

(511)

11 Uređaji za ventilaciju.;

35 Oglašavanje i reklamiranje.

(210) **BAZ2426436A** (220) 24/12/2024

(442) 30/06/2025

(732) **Moj pravnik d.o.o.,**

**Jaroslava Plecitija 17, 78000 Banja
Luka, BA**

(591) plava, svijetlo zelena

(540)



(531) 5.3,27.5,29.1

(511)

11 Uređaji za ventilaciju.;

35 Oglašavanje i reklamiranje.

(210) **BAZ2426438A** (220) 27/12/2024

(442) 30/06/2025

(732) **SolaX Power Network Technology (Zhejiang) Co., Ltd.,****No. 278, Shizhu Road, Chengnan Street, Tonglu County, Hangzhou City, Zhejiang Province, CN**

(740) "Živko Mijatović & Partners" d.o.o.

(540)

SOLAX

(531) 27.5

(511)

9 Računarski programi, snimljeni; softverske aplikacije za mobilne telefone koje se mogu preuzeti; računarski programi, koji se mogu preuzimati; aparati za obradu podataka; prenosnici elektronskih signala; elektronski aparati za prenos podataka; modemi; USB ključevi [bežični mrežni adapteri]; čvorišta za kućnu automatizaciju; električni uređaji za upravljanje energijom; aparati za daljinsko upravljanje; prekidači, električni; kontrolne table [za struju]; fotonaponski inverteri; električni pretvarači; fotonaponski aparati i instalacije za proizvodnju struje iz solarne energije; fotonaponske ćelije; šipovi za punjenje električnih automobila; prenosivi punjači; mjerni instrumenti, električni.;

11 Pumpe za grijanje; instalacije za grijanje; lampe; solarni toplotni kolektori [za grijanje]; grijači za vozila; instalacije i mašine za hlađenje; aparati za hlađenje vazduha; instalacije i aparati za ventilaciju [klimatizaciju]; grijna tijela; radijatori za centralno grijanje; aparati za grijanje, električni; aparati na vruć vazduh; instalacije za klimatizaciju; radijatori [za potrebe industrijske klimatizacije]; instalacije za grijanje [vode]; uređaji i instalacije za podno grijanje; akumulatori toplote; grijači vode; instalacije solarnog grijanja; izmjenjivači toplote, osim onih koji su dijelovi mašina; aparati i instalacije za osvjetljavanje; ovlaživači vazduha.;

42 Savjetovanje u oblasti dizajna i razvoja računarskog hardvera; pružanje informacija u vezi sa računarskim tehnologijama i programiranjem putem veb stranica; praćenje rada računarskih sistema putem daljinskog pristupa; obezbjeđivanje alata za pretraživanje [pretraživača] na internetu; elektronsko pohranjivanje podataka; usluge kodiranja podatka; pružanje onlajn računarskog softvera koji se ne može preuzeti; konvertovanje računarskih podataka i programa, osim fizičkog konvertovanja; dizajniranje računarskog softvera; tehnološka istraživanja; naučno istraživanje iz oblasti energije; pružanje naučnih informacija, savjeta i konsultacija koje se odnose na smanjenje emisije ugljika; savjetovanje u vezi sa štednjom energije; istraživanje u oblasti tehnologije vještačke inteligencije; istraživanje i razvoj novih proizvoda za druge; usluge skladištenja u oblaku za elektronske podatke; projektovanje solarnih fotonaponskih sistema; dizajn i razvoj softvera iz oblasti mobilnih aplikacija; hosting softverskih platformi za radnu saradnju zasnovanu na virtuelnoj stvarnosti; pružanje korisničkih usluga autentifikacije korišćenjem tehnologije

jedinstvene prijave za mrežne softverske aplikacije; održavanje računarskog softvera; pružanje virtualnih računarskih sistema putem računarstva u oblaku; razvoj računarskih platformi.

(210) **BAZ2426439A** (220) 30/12/2024

(442) 30/06/2025

(732) **Marizela Brajlović,****Dr. Mustafe Pintola br. 25A, 71210 Ilidža, BA**

(740) Dragan Mićunović

(591) zlatna, crna

(540)



(531) 25.1,26.4,27.5,29.1

(511)

43 Usluge pružanja hrane i pića; usluge pružanja hrane i pića koji se konzumiraju u unutrašnjosti objekta i/ili van objekta i/ili za ponijeti; usluge restorana; usluge pripremanja hrane i pića i njihovo dostavljanje.

(210) **BAZ2426440A** (220) 30/12/2024

(442) 30/06/2025

(732) **Marizela Brajlović,****Dr. Mustafe Pintola br. 25A, 71210 Ilidža, BA**

(740) Dragan Mićunović

(540)

KOD PUNICE

(511)

43 Usluge pružanja hrane i pića; usluge pružanja hrane i pića koji se konzumiraju u unutrašnjosti objekta i/ili van objekta i/ili za ponijeti; usluge restorana; usluge pripremanja hrane i pića i njihovo dostavljanje.

(210) **BAZ2426442A** (220) 31/12/2024

(442) 30/06/2025

(732) **The Black & Decker Corporation,**
701 E. Joppa Road, Towson, MD 21286,
US

(740) "Živko Mijatović & Partners" d.o.o.

(540)

BLACK+DECKER

(511)

3 Šmirgl papir.;

6 Obični metali sirovi i polupreradeni i njihove legure, sidra, nakovnji, zvona, valjani i lijevani građevinski materijal, tračnice i svi metalni materijali za željeznice, lanci (osim pogonskih lanaca za vozila), kablovi i metalne neelektrične žice, bravarska roba, metalne cijevi, kase i kasete, čelične kuglice, potkovice, ekseri, zavrtnji, rude.;

7 Strojevi i strojevi alatke, motori (osim za kopnena vozila), kvačila i remenice (osim za kopnena vozila), poljoprivredne mašine, inkubatori.;

8 Ručni alat i instrumenti, noževi, vilice, žlice, hladno oružje.;

9 Aparati i instrumenti znanstveni, pomorski, geodetski, električni (uključivo bežične telegrafije), fotografski, kinematografski, optički, za vaganje, mjerenje, signalizaciju, kontrolu (inspekciju), pomoć (spašavanje) i nastavu, automatski uređaji koji se pokreću ubacivanjem metalnog novca ili žetona, mašine za snimanje ili reprodukciju zvuka, registar kase, strojevi za računanje, aparati za gašenje požara.;

20 Ormari za radnje.

(210) **BAZ2526444A** (220) 03/01/2025

(442) 30/06/2025

(732) **OD KONSULTANTSKA AGENCIJA**
ZA PROJEKTI MONITORING I
EVAULACIJU "MaLu",

Zagrebačka 67, 71000 Sarajevo, BA

(740) DR DIANA PROTIC TKALČIĆ &
 PARTNERS d.o.o.

(591) zelenoplava, srebrna

(540)



(531) 20.5,24.15,27.5,29.1

(511)

9 Kompjuterski softver.;

35 Usluge poslovnog upravljanja i organizacije; savjetodavne i konsultantske usluge u vezi poslovnog upravljanja i organizacije; usluge upravljanja, monitoringa i evaluacije projekata; savjetodavne i konsultantske usluge u vezi upravljanja, monitoringa i evaluacije projekata; usluge prikupljanja i analize podataka. ;

42 Razvoj metodologije, sistema i alata za upravljanje, monitoring i evaluaciju projekata; dizajn i razvoj kompjuterskog softvera.

(210) **BAZ2526445A** (220) 03/01/2025

(442) 30/06/2025

(732) **Johnson & Johnson Surgical Vision,**
Inc.,

31 Technology Drive, Suite 200, Irvine,
CA 92618, US

(740) DR DIANA PROTIC TKALČIĆ &
 PARTNERS d.o.o.

(540)

OPTIBLUE

(511)

9 Filter za svjetlost koji se prodaje kao sastavni dio kontaktnih sočiva.

(210) **BAZ2526446A** (220) 03/01/2025

(442) 30/06/2025

(732) **JOHNSON & JOHNSON (New Jersey corporation),****One Johnson & Johnson Plaza, New Brunswick, New Jersey, US**

(740) DR DIANA PROTIC TKALCIC & PARTNERS d.o.o.

(540)

TEARSTABLE

(511)

9 Kontaktna sočiva.

(210) **BAZ2526447A** (220) 03/01/2025

(442) 30/06/2025

(3000) 93356

15/10/2024

JM

(732) **SanDisk LLC,****951 SanDisk Drive, Milpitas, California 95035, US**

(740) MSA IP

(540)

SANDISK

(531) 27.5

(511)

9 Aparati i instrumenti naučni, pomorski, geodetski, električni, fotografski, kinematografski, optički, za vaganje, mjerenje, signalizaciju, kontrolu [inspekciju], spasavanje i nastavu; aparati za snimanje, prenos i reprodukciju zvuka ili slike; magnetni nosači podataka, diskovi za snimanje; mehanizmi za rad sa kovanicama za prodajne automate; registar kase, računarske mašine, oprema za obradu podataka, računari; poluprovodnički memorijski uređaji, naime, integrisana kola, kartice sa elektronskim kolom, i karte za 'fleš' memorije, ketridži, adapteri, konvertori, kontroleri, plejeri, čitači/rideri, moduli za skladištenje i periferna kompjuterska oprema; prenosne jedinice za digitalno snimanje i pohranjivanje podataka; računarski softver za kontrolisanje i funkcionisanje poluprovodničkih memorijskih uređaja i prenosnih digitalnih uređaja; prazne memorijske kartice; prazne usb fleš memorije; računarski disk dražveri i računarska memorija (uređaji) za mrežne uređaje za skladištenje podataka koji se koriste za dijeljenje fajlova i čuvanje rezervnih kopija u oblaku; kompjuterski diskovi koji se prodaju prazni ili sa softverom za enkripciju podataka, kao i uslužnim i upravljačkim softverom; računarski hardver i računarski softver koji se može preuzeti za upravljanje prostorom za skladištenje podataka; računarski hardver; računarski

firmver koji se koristi za održavanje optimalnih performansi računarskih sistema i komponenti; kompjuterske memorije; računarska memorija, uređaji, naime, uređaji za trajnu memoriju u obliku hardvera računarske memorije, disketne jedinice u čvrstom stanju i ugrađeni diskovi za skladištenje podataka, koji se prodaju prazni ili sa softverom za enkripciju podataka, kao i uslužnim i upravljačkim softverom; periferna kompjuterska oprema; kompjuterski diskovi za čuvanje podataka; čipovi [integrisana kola]; dijagnostički aparati, ne za medicinsku upotrebu, naime, aparati koji se koriste za analizu i optimizaciju kompjuterskih sistema; aparati za analizu, naime, integrisani hardver, firmver i softverski sistem za upravljanje velikim centrima podataka, koji se koriste za analizu podataka, skladištenje podataka i performansama sistema za skladištenje, ne u medicinske svrhe; prazne kartice sa integrisanim kolom; interfejsi za računare; mikroprocesori; prenosnici elektronskih signala; prazne fleš memorije; poluprovodničke pločice za izradu integrisanih kola; računarski softver koji se može preuzeti za pristup video zapisima i podacima pohranjenim na distribuiranim računarskim uređajima za skladištenje; računarski softver koji se može preuzeti za analizu i optimizaciju računarskog sistema; mrežni računarski uređaji za skladištenje, naime, računarski memorijski uređaji za skladištenje i rezervnu kopiju elektronskih podataka bilo lokalno ili preko telekomunikacione mreže; digitalni uređaji za reprodukciju zvuka; računarski softver koji se može preuzeti za komprimovanje podataka; računarski softver koji se može preuzeti za digitalne uređaje za reprodukciju zvuka za upravljanje digitalnim muzičkim datotekama; kartice sa elektronskim kolom; kartice sa integrisanim kolom; mp3 čitači; sd memorijska kartica koja se prodaje prazna ili sa softverom za enkripciju podataka, kao i uslužnim i upravljačkim softverom; računarski softver koji se može preuzeti za enkripciju podataka; računarski softver koji se može preuzeti za upravljanje podacima i skladištenjem podataka, za mrežno skladištenje u oblaku i za upotrebu u ubrzavanju performansi i skalabilnosti računarskih platformi; računarski softver koji se može preuzeti za sinhronizaciju, pravljenje rezervnih kopija i šifrovanje i dešifrovanje digitalnih datoteka; softver za mobilne uređaje koji se može preuzeti za analizu i optimizaciju računarskog sistema; elektronske memorije koje se prodaju prazne ili sa softverom za šifrovanje podataka, uslužnim i upravljačkim softverom; elektronske memorije; adapteri memorijskih fleš kartica; čitači memorijskih fleš kartica; memorijske kartice koje se prodaju prazne ili sa softverom za šifrovanje podataka, uslužnim i upravljačkim softverom; poluprovodnički memorijski uređaji; disketne jedinice u čvrstom stanju koji se prodaju prazni ili sa softverom za šifrovanje podataka, uslužnim i upravljačkim softverom; disketne jedinice u čvrstom stanju; torbe za kompjuterski hardver; torbice za mobilne telefone; zaštitne navlake i futrole za pametne telefone, tablet računare i uređaje za skladištenje podataka, odnosno disketne jedinice u čvrstom stanju i prazne usb fleš memorije; zaštitne navlake i kutije za disketne jedinice i mobilne telefone; slušalice; slušalice - bubice; torbe za laptopove; baterije, električne; punjači baterija; niskonaponsko napajanje; električni cjevovodi; podloge za miševе; prenosiva oprema za fotografisanje, naime, tronošci, držači za mobilne telefone; postolja za kamere; stalci i postolja za rasvjetu, i torbe posebno prilagođene za ove robe.;

42 Računarske usluge u oblasti računarstva u oblaku; računarsko programiranje; savjetovanje u oblasti računarskog softvera; dizajniranje računarskih sistema; analize računarskih sistema; usluge migracije podataka;

dizajn i razvoj računarskog hardvera; dizajn i razvoj računarskog softvera; usluge projektovanja, razvoja i ažuriranja računarskih uređaja i disketne jedinice u čvrstom stanju; usluge dizajna, razvoja i ažuriranja računarskih uređaja za skladištenje, odnosno, podsistema za skladištenje i rezervnu kopiju elektronskih podataka bilo lokalno ili preko telekomunikacione mreže, računarske memorije i prazne fleš memorije; dizajniranje, održavanje, razvoj i ažuriranje računarskog firmvera i softvera; elektronsko pohranjivanje podataka; usluge elektronskog skladištenja za arhiviranje baze podataka, slika i ostalih elektronskih podataka; konsultantske usluge informacionih tehnologija [IT]; čuvanje rezervne kopije podataka van mreže; onlajn usluge sigurnosnih kopija na daljinu; privremeno elektronsko skladištenje informacija i podataka u vezi sa računarskim tehnologijama i programiranjem putem veb stranica; pružanje tehničkih savjeta u vezi sa rukovanjem i popravku računarskog hardvera i softvera; pružanje tehničkih informacija u domenu računarskog hardvera, skladištenja računarskih podataka, skladištenja informacija, računarskog umrežavanja i mrežnih interfejsa, disketne jedinice, računarskih disketnih jedinica, i elektronskih memorija; ponovno uspostavljanje računarskih podataka; istraživanje i projektovanje u oblasti računarskog hardvera, računarskog softvera i integracije softvera, hardvera računarskih čipova, mikroprocesora, poluprovodničkih uređaja, arhitektonske instrukcije za računarski hardver i mikroprocesore, procesorske i memorijske arhitekture; naučne i tehnološke usluge u vidu analize sistema i optimizacije trajnih fleš memorijskih uređaja, data centara, računarskih sistema hiper-razmjera i analiza i optimizacija sistema računarstva u oblaku i istraživanja i projektovanja u vezi sa tim; industrijska istraživanja u oblasti systemske analize i optimizacije trajnih fleš memorijskih uređaja, data centara, računarskih sistema hiper-razmjera i analiza i računarskih sistema u oblaku; tehničke konsultantske usluge koje se odnose na informacione tehnologije; savjetovanje u oblasti dizajna i razvoja računarskog hardvera; konvertovanje računarskih programa i podataka, osim fizičkog konvertovanja; instaliranje računarskog softvera; pružanje informacija u vezi sa računarskim tehnologijama i programiranjem; održavanje računarskog firmvera i softvera; praćenje rada računarskih sistema putem daljinskog pristupa kako bi se obezbjedilo pravilno funkcionisanje i optimizacija navedenih sistema; server hosting; usluge tehničke podrške, naime, rješavanje problema sa skladištenjem podataka, upravljanje podacima i rezervno kopiranje elektronskih podataka, lokalno i u oblaku; usluge tehničke podrške, naime, migracija data centara, servera i baze podataka aplikacija; utvrđivanje problema kod računarskog softvera; usluge skladištenja elektronskih podataka u oblaku.

- (210) **BAZ2526448A** (220) 03/01/2025
 (442) 30/06/2025
 (300) 93357
 15/10/2024
 JM
 (732) **SanDisk LLC,**
951 SanDisk Drive, Milpitas, California
95035, US
 (740) MSA IP
 (540)

W
S
N
-
V

- (531) 27.5
 (511)

9 Aparati i instrumenti naučni, pomorski, geodetski, električni, fotografski, kinematografski, optički, za vaganje, mjerenje, signalizaciju, kontrolu [inspekciju], spasavanje i nastavu; aparati za snimanje, prenos i reprodukovanje zvuka ili slike; magnetni nosači podataka, diskovi za snimanje; mehanizmi za rad sa kovanicama za prodajne automate; registar kase, računarske mašine, oprema za obradu podataka, računari; poluprovodnički memorijski uređaji, naime, integrisana kola, kartice sa elektronskim kolom, i karte za 'fleš' memorije, ketridži, adapteri, konvertori, kontroleri, plejeri, čitači/rideri, moduli za skladištenje i periferna kompjuterska oprema; prenosne jedinice za digitalno snimanje i pohranjivanje podataka; računarski softver za kontrolisanje i funkcionisanje poluprovodničkih memorijskih uređaja i prenosnih digitalnih uređaja; prazne memorijske kartice; prazne usb fleš memorije; računarski disk drajveri i računarska memorija (uređaji) za mrežne uređaje za skladištenje podataka koji se koriste za dijeljenje fajlova i čuvanje rezervnih kopija u oblaku; kompjuterski diskovi koji se prodaju prazni ili sa softverom za enkripciju podataka, kao i uslužnim i upravljačkim softverom; računarski hardver i računarski softver koji se može preuzeti za upravljanje prostorom za skladištenje podataka; računarski hardver; računarski firmver koji se koristi za održavanje optimalnih performansi računarskih sistema i komponenti; kompjuterske memorije; računarska memorija, uređaji, naime, uređaji za trajnu memoriju u obliku hardvera računarske memorije, disketne jedinice u čvrstom stanju i ugrađeni diskovi za skladištenje podataka, koji se prodaju prazni ili sa softverom za enkripciju podataka, kao i uslužnim i upravljačkim softverom; periferna kompjuterska oprema; kompjuterski diskovi za čuvanje podataka; čipovi [integrisana kola]; dijagnostički aparati, ne za medicinsku upotrebu, naime, aparati koji se koriste za analizu i optimizaciju kompjuterskih sistema; aparati za analizu, naime, integrisani hardver, firmver i softverski

za analizu, naime, integrisani hardver, firmver i softverski sistem za upravljanje velikim centrima podataka, koji se koriste za analizu podataka, skladištenje podataka i performansama sistema za skladištenje, ne u medicinske svrhe; prazne kartice sa integrisanim kolom; interfejsi za računare; mikroprocesori; prenosnici elektronskih signala; prazne fleš memorije; poluprovodničke pločice za izradu integrisanih kola; računarski softver koji se može preuzeti za pristup video zapisima i podacima pohranjenim na distribuiranim računarskim uređajima za skladištenje; računarski softver koji se može preuzeti za analizu i optimizaciju računarskog sistema; mrežni računarski uređaji za skladištenje, naime, računarski memorijski uređaji za skladištenje i rezervnu kopiju elektronskih podataka bilo lokalno ili preko telekomunikacione mreže; digitalni uređaji za reprodukciju zvuka; računarski softver koji se može preuzeti za komprimovanje podataka; računarski softver koji se može preuzeti za digitalne uređaje za reprodukciju zvuka za upravljanje digitalnim muzičkim datotekama; kartice sa elektronskim kolom; kartice sa integrisanim kolom; mp3 čitači; sd memorijska kartica koja se prodaje prazna ili sa softverom za enkripciju podataka, kao i uslužnim i upravljačkim softverom; računarski softver koji se može preuzeti za enkripciju podataka; računarski softver koji se može preuzeti za upravljanje podacima i skladištenjem podataka, za mrežno skladištenje u oblaku i za upotrebu u ubrzavanju performansi i skalabilnosti računarskih platformi; računarski softver koji se može preuzeti za sinhronizaciju, pravljenje rezervnih kopija i šifrovanje i dešifrovanje digitalnih datoteka; softver za mobilne uređaje koji se može preuzeti za analizu i optimizaciju računarskog sistema; elektronske memorije koje se prodaju prazne ili sa softverom za šifrovanje podataka, uslužnim i upravljačkim softverom; poluprovodnički memorijski uređaji; disketne jedinice u čvrstom stanju koji se prodaju prazni ili sa softverom za šifrovanje podataka, uslužnim i upravljačkim softverom; disketne jedinice u čvrstom stanju; torbe za kompjuterski hardver; torbice za mobilne telefone; zaštitne navlake i futrole za pametne telefone, tablet računare i uređaje za skladištenje podataka, odnosno disketne jedinice u čvrstom stanju i prazne usb fleš memorije; zaštitne navlake i kutije za disketne jedinice i mobilne telefone; slušalice; slušalice - bubice; torbe za laptopove; baterije, električne; punjači baterija; niskonaponsko napajanje; električni cjevovodi; podloge za miševe; prenosiva oprema za fotografisanje, naime, tronošci, držači za mobilne telefone; postolja za kamere; stalci i postolja za rasvjetu, i torbe posebno prilagođene za ove robe.;

42 Računarske usluge u oblasti računarstva u oblaku; računarsko programiranje; savjetovanje u oblasti računarskog softvera; dizajniranje računarskih sistema; analize računarskih sistema; usluge migracije podataka; dizajn i razvoj računarskog hardvera; dizajn i razvoj računarskog softvera; usluge projektovanja, razvoja i ažuriranja računarskih uređaja i disketne jedinice u čvrstom stanju; usluge dizajna, razvoja i ažuriranja računarskih uređaja za skladištenje, odnosno, podsistema za skladištenje i rezervnu kopiju elektronskih podataka bilo lokalno ili preko telekomunikacione mreže, računarske memorije i prazne fleš memorije; dizajniranje, održavanje, razvoj i ažuriranje računarskog firmvera i softvera; elektronsko pohranjivanje podataka; usluge elektronskog skladištenja za arhiviranje baze podataka, slika i ostalih elektronskih podataka; konsultantske usluge informacionih tehnologija [IT]; čuvanje rezervne kopije podataka van mreže; onlajn usluge sigurnosnih kopija na daljinu; privremeno elektronsko skladištenje informacija i podataka u vezi sa računarskim tehnologijama i programiranjem putem veb stranica;

pružanje tehničkih savjeta u vezi sa rukovanjem i popravku računarskog hardvera i softvera; pružanje tehničkih informacija u domenu računarskog hardvera, skladištenja računarskih podataka, skladištenja informacija, računarskog umrežavanja i mrežnih interfejsa, disketne jedinice, računarskih disketnih jedinica, i elektronskih memorija; ponovno uspostavljanje računarskih podataka; istraživanje i projektovanje u oblasti računarskog hardvera, računarskog softvera i integracije softvera, hardvera računarskih čipova, mikroprocesora, poluprovodničkih uređaja, arhitektonske instrukcije za računarski hardver i mikroprocesore, procesorske i memorijske arhitekture; naučne i tehnološke usluge u vidu analize sistema i optimizacije trajnih fleš memorijskih uređaja, data centara, računarskih sistema hiper-razmjera i analiza i optimizacija sistema računarstva u oblaku i istraživanja i projektovanja u vezi sa tim; industrijska istraživanja u oblasti systemske analize i optimizacije trajnih fleš memorijskih uređaja, data centara, računarskih sistema hiper-razmjera i analiza i računarskih sistema u oblaku; tehničke konsultantske usluge koje se odnose na informacione tehnologije; savjetovanje u oblasti dizajna i razvoja računarskog hardvera; konvertovanje računarskih programa i podataka, osim fizičkog konvertovanja; instaliranje računarskog softvera; pružanje informacija u vezi sa računarskim tehnologijama i programiranjem; održavanje računarskog firmvera i softvera; praćenje rada računarskih sistema putem daljinskog pristupa kako bi se obezbjedilo pravilno funkcionisanje i optimizacija navedenih sistema; server hosting; usluge tehničke podrške, naime, rješavanje problema sa skladištenjem podataka, upravljanje podacima i rezervno kopiranje elektronskih podataka, lokalno i u oblaku; usluge tehničke podrške, naime, migracija data centara, servera i baze podataka aplikacija; utvrđivanje problema kod računarskog softvera; usluge skladištenja elektronskih podataka u oblaku.

(210) **BAZ2526449A** (220) 03/01/2025

(442) 30/06/2025

(732) **HEMOFARM A.D. farmaceutsko-hemijska industrija Vršac, Beogradski put bb, 26300 Vršac, RS**

(740) MSA IP

(591) bijela, siva, ljubičasta

(540)

BIOTA intima

JEDINOSTAVNO: ZA ŽENE



(531) 2.9,5.5,27.3,27.5,29.1

(511)

5 Farmaceutski i medicinski preparati; dijetetska hrana i supstance prilagođene za upotrebu u medicini, dijetetski dodaci (dodaci ishrani) za ljude.

(210) **BAZ2526450A** (220) 03/01/2025

(442) 30/06/2025

(732) "OPTIMA Grupa" d.o.o. Banja Luka,
Kralja Alfonsa XIII br. 37a, 78000 Banja
Luka, Republika Srpska, BA

(540)



(531) 26.3,27.5

(511)

4 Motorno ulje; motorno ulje za podmazivanje motora putničkih i teretnih vozila, građevinske i poljoprivredne mehanizacije, hidrauličnih i drugih industrijskih sistema.

(210) **BAZ2526451A** (220) 03/01/2025

(442) 30/06/2025

(732) "OPTIMA Grupa" d.o.o. Banja Luka,
Kralja Alfonsa XIII br. 37a, 78000 Banja
Luka, Republika Srpska, BA

(540)

WESTOL

(511)

4 Motorno ulje; motorno ulje za podmazivanje motora putničkih i teretnih vozila, građevinske i poljoprivredne mehanizacije, hidrauličnih i drugih industrijskih sistema.

(210) **BAZ2526452A** (220) 06/01/2025

(442) 30/06/2025

(732) **Max Bet d.o.o.,**

Kisačka 82, 21000 Novi Sad, RS

(740) PETOŠEVIĆ d.o.o.

(591) crvena, bijela, zlatna

(540)



(531) 5.13,24.9,27.5,29.1

(511)

9 Softver za zabavu računalnim igrama; računalni softver i računalni programi u vezi s pokerom, poker igrama, kasino igrama, kockanjem ili klađenjem i poker turnirima, poker natjecanjima, igrama i događajima povezanim s kockanjem; računalne softverske platforme za društveno umrežavanje u vezi s pokerom, poker igrama, kasino igrama, kockanjem ili klađenjem i poker turnirima, poker natjecanjima, igrama i događajima povezanim s kockanjem; računalni aplikacijski softver u vezi s pokerom, poker igrama, kasino igrama, kockanjem ili klađenjem i poker turnirima, poker natjecanjima, igrama i događajima povezanim s kockanjem; elektroničke publikacije koje se mogu preuzimati u vezi s pokerom, poker igrama, kasino igrama, kockanjem ili klađenjem i poker turnirima, poker natjecanjima, igrama i događajima povezanim s kockanjem za korištenje u vezi s video igrama, motorom za igre ili e-sportovima; elektroničke publikacije distribuirane putem Interneta, elektroničke pošte ili prijenosnog, mobilnog, ručnog ili tablet uređaja; automatske mašine i mehanizmi za aparate koji se pokreću kovanicama.;

28 Igre; makete vozila; igračke; zmajevi (letjelice); aparati za igre; karte za igranje; aparati za igre na sreću; slot mašine (mašine za igre); žetoni za kockanje; mašine za arkadne video igre; prenosive igre i igračke s ugrađenim telekomunikacijskim funkcijama.;

41 Usluge zabave; pružanje usluga kasina (igre na sreću); usluge igara na sreću; pružanje informacija na polju zabave; organizacija sportskih natjecanja; planiranje prijema (razonoda); mjerenje vremena na sportskim događajima; organizovanje lutrija; pružanje zabavnih arkadnih usluga; usluge igara koje se pružaju online na računarskoj mreži; pružanje online elektronskih publikacija koje se ne mogu preuzimati; usluge grafičke obrade, osim u reklamne svrhe; pružanje muzike online, koja se ne može preuzimati; pružanje online video zapisa, koji se ne mogu preuzimati; usluge obuke koje se pružaju putem simulatora; organiziranje natjecanja u e-sportovima; usluge e-sporta; organizovanje i vođenje zabavnih događaja; organizovanje i vođenje sportskih priredbi.

(210) **BAZ2526453A** (220) 06/01/2025

(442) 30/06/2025

(732) **Max Bet d.o.o.,****Kisačka 82, 21000 Novi Sad, RS**

(740) PETOŠEVIĆ d.o.o.

(540)

MAXBET

(511)

9 Softver za zabavu računalnim igrama; računalni softver i računalni programi u vezi s pokerom, poker igrama, kasino igrama, kockanjem ili klađenjem i poker turnirima, poker natjecanjima, igrama i događajima povezanim s kockanjem; računalne softverske platforme za društveno umrežavanje u vezi s pokerom, poker igrama, kasino igrama, kockanjem ili klađenjem i poker turnirima, poker natjecanjima, igrama i događajima povezanim s kockanjem; računalni aplikacijski softver u vezi s pokerom, poker igrama, kasino igrama, kockanjem ili klađenjem i poker turnirima, poker natjecanjima, igrama i događajima povezanim s kockanjem; elektroničke publikacije koje se mogu preuzimati u vezi s pokerom, poker igrama, kasino igrama, kockanjem ili klađenjem i poker turnirima, poker natjecanjima, igrama i događajima povezanim s kockanjem s iznimkom za korištenje u vezi s video igrama, motorom za igre ili e-sportovima; elektroničke publikacije distribuirane putem Interneta, elektroničke pošte ili prijenosnog, mobilnog, ručnog ili tablet uređaja; automatske mašine i mehanizmi za aparate koji se pokreću kovanicama.;

28 Igre; makete vozila; igračke; zmajevi (letjelice); aparati za igre; karte za igranje; aparati za igre na sreću; slot mašine (mašine za igre); žetoni za kockanje; mašine za arkadne video igre; prenosive igre i igračke s ugrađenim telekomunikacijskim funkcijama.;

41 Usluge zabave; pružanje usluga kasina (igre na sreću); usluge igara na sreću; pružanje informacija na polju zabave; organizacija sportskih natjecanja; planiranje prijema (razonoda); mjerenje vremena na sportskim događajima; organizovanje lutrija; pružanje zabavnih arkadnih usluga; usluge igara koje se pružaju online na računarskoj mreži; pružanje online elektronskih publikacija koje se ne mogu preuzimati; usluge grafičke obrade, osim u reklamne svrhe; pružanje muzike online, koja se ne može preuzimati; pružanje online video zapisa, koji se ne mogu preuzimati; usluge obuke koje se pružaju putem simulatora; organiziranje natjecanja u e-sportovima; usluge e-sporta; organizovanje i vođenje zabavnih događaja; organizovanje i vođenje sportskih priredbi.

(210) **BAZ2526454A** (220) 07/01/2025

(442) 30/06/2025

(732) **Anela Hujdurović,****Prvomajska 3, 71000 Sarajevo, BA**

(591) zelena, nijanse zelene

(540)



(531) 24.17,27.3,27.5,29.1

(511)

9 Softver; softver za preuzimanje u obliku mobilnih aplikacija; aplikacijski softver; softver za omogućavanje online praćenje uputa za genetsko testiranje i savjetovanje u vezi genetskim profiliranjem, zdravljem, prehranom, mršavljenjem, kontrolom tjelesne težine, prehranom, tjelesnim stanjem, kondicijom, medicinskim stanjima, općom dobrobiti i vwellnessom.;

44 Genetsko testiranje; genetsko savjetovanje; pružanje stručnih konsultacije iz oblasti genetike; medicinske i zdravstvene usluge koje se odnose na DNK, genetiku i genetičko testiranje; usluge u vezi s genetskim profiliranjem, zdravljem, prehranom, medicinskim stanjima, općom dobrobiti i wellnessom; usluge medicinskih informacija, uključujući online, o genetskom profiliranju, zdravlju, prehrani, opštem fizičkom stanju, kondiciji, medicinskim stanjima, općem blagostanju i dobrobiti; pružanje web stranice sa informacijama i stručnim savjetima iz oblasti genetike; personalizirane dijetetske usluge i usluge upravljanja težinom, odnosno pružanje programa mršavljenja i/ili održavanja težine; pružanje personaliziranih programa temeljenih na genomici za učinkovito upravljanje pacijentovom prehranom i tjelesnom težinom; ankete o procjeni zdravstvenog rizika, naime pružanje niza pitanja u vezi sa zdravljem na odgovore korisnika koja rezultiraju u izvješću koje pruža informacije vezane uz zdravlje.

(210) **BAZ2526455A** (220) 08/01/2025

(442) 30/06/2025

(732) **SolaX Power Network Technology (Zhejiang) Co., Ltd.,****No. 278, Shizhu Road, Chengnan Street, Tonglu County, Hangzhou City, Zhejiang Province, CN**

(740) PRO-PATENT d.o.o.

(540)



(531) 27.5

(511)

11 Toplinske pumpe; Instalacije grijanja; Svjetiljke; Solarni toplinski kolektori [grijanje]; Grijači za vozila; Rashladne instalacije i strojevi; Uređaji za hlađenje zrakom; Instalacije i uređaji za ventilaciju [klimu]; Grijači elementi; Radijatori za centralno grijanje; Aparati za grijanje, električni; Aparati za vrući zrak; Instalacije klima uređaja; Radijatori [za potrebe industrijske klimatizacije]; Instalacije za grijanje [voda]; Uređaji i instalacije za podno grijanje; Akumulatori topline; Grijači vode; Solarne instalacije za grijanje; Izmjenjivači topline, osim dijelova strojeva; Rasvjetni uređaji i instalacije; Ovlaživač zraka.

(210) **BAZ2526456A** (220) 08/01/2025

(442) 30/06/2025

(732) **Monster Energy Company,****1 Monster Way, Corona, California 92879, US**

(740) DR DIANA PROTIC TKALČIĆ & PARTNERS d.o.o.

(540)



(531) 27.3,27.5

(511)

32 Bezalkoholna pića.

(210) **BAZ2526457A** (220) 09/01/2025

(442) 30/06/2025

(732) **BYD COMPANY LIMITED,****No. 1, Yan'an Road, Kuichong Street, Dapeng New District, Shenzhen, CN**

(740) STAM d.o.o.

(540)

DM-i

(511)

9 Aparati za obradu podataka; spojnice [oprema za obradu podataka]; kompjuterski hardver; računarske softverske platforme, snimljene ili koje se mogu preuzeti; računarski softveri, snimljeni; računarski programi, snimljeni; navigacioni aparati za vozila [putni računari]; električni akumulatori za vozila; baterije, električne, za vozila; stanice za punjenje električnih vozila; akumulatori za automobile;

12 Automobili; kola; motorna vozila; šasije za automobile; električni motori za kopnena vozila; pogonski uređaji za suvozemna vozila; motori za suvozemna vozila; transmisioni mehanizmi za suvozemna vozila; menjačke kutije za kopnena vozila; zupčanici za kopnena vozila; kočione pločice za automobile; karoserije automobila.

(210) **BAZ2526458A** (220) 10/01/2025

(442) 30/06/2025

(732) **GALENKA a.d.,****Batajnički drum bb, 11080 Beograd, RS**

(740) Dragan Mićunović

(540)

ROZYFEN

(511)

5 Farmaceutski preparati.

(210) **BAZ2526463A** (220) 14/01/2025

(442) 30/06/2025

(732) **All Beans Naturally Company Kahvecilik Gida ve Ticaret Limited Şirketi,****Telsiz Mahallesi Karanfil Sokak No: 50 İç Kapi No :2 / ZEYTINBURNU / ISTANBUL, TR**

(740) DR DIANA PROTIC TKALČIĆ & PARTNERS d.o.o.

(591) crna, crvena

(540)

Bello
COFFEE COMPANY.

(531) 24.17,27.5,29.1

(511)

30 Kafa; nadomjeseci kafe.;

35 Oglašavanje i reklamiranje; poslovno upravljanje, organizacija i administracija; veleprodaja i maloprodaja kafe i proizvoda od kafe.;

43 Restorani; usluge pružanja hrane i pića, restorani sa samoposluživanjem; usluge barova, usluge kafea.

(210) **BAZ2526464A** (220) 14/01/2025

(442) 30/06/2025

(732) **Scholl's Wellness Company Limited, 2 Arlington Square, Downshire Way, Bracknell, Berkshire, RG12 1WA, GB**

(740) "Živko Mijatović & Partners" d.o.o.

(540)

**DR. SCHOLL'S
FRESH STEP**

(511)

3 Preparati za izbjeljivanje i druge supstance za pranje rublja; preparati za čišćenje, poliranje, ribanje i abrazivni preparati; sapuni, parfemi, esencijalna ulja, kozmetika, losioni za kosu; paste za zube; masti, preparati za njegu stopala, tijela i kože te za uljepšavanje; kreme, gelovi, losioni, ulja, balzami, puderi, talkovi i sprejevi za njegu, čišćenje, umirenje, revitalizaciju i opuštanje stopala, tijela i kože; nemedicinske soli, ulja i kupke za kupanje; nemedicinski toaletni preparati; dezodoransi; antiperspiranti, dezodorirajuće kreme, gelovi, losioni, puderi, talkovi i sprejevi.;

5 Farmaceutski, medicinski, veterinarski i higijenski preparati i proizvodi; farmaceutski lijekovi; medicinski preparati za njegu stopala, tijela i kože; medicinske kreme, gelovi, losioni, ulja, puderi, talk puderi, sprejevi, praškasti puderi, balzami; medicinske tečnosti za masažu; preparati protiv znojenja, dezodoransi; medicinski i terapijski dodaci za kupke, naročito u formi tableta, soli, ulja i proizvoda za namakanje; medicinski toaletni preparati.

(210) **BAZ2526465A** (220) 14/01/2025

(442) 30/06/2025

(732) **Scholl's Wellness Company Limited, 2 Arlington Square, Downshire Way, Bracknell, Berkshire, RG12 1WA, GB**

(740) "Živko Mijatović & Partners" d.o.o.

(540)

**DR. SCHOLL'S
VELVET SMOOTH**

(511)

8 Pribor za manikir; električni pribor za manikir; setovi za manikir; pribor za pedikir; električni pribor za pedikir; električni setovi za pedikir; alati za manikir, pedikir i njegu stopala, naročito strugalice za stopala, turpije za stopala, električne turpije za stopala, turpije za matiranje noktiju, električne turpije za matiranje noktiju, turpije za nokte, električne turpije za nokte, makaze za nokte, grickalice za nokte, električne grickalice za nokte, kliješta za nokte, potiskivači zanoktica, rašpe za uklanjanje zadebljale kože, rezači za uklanjanje zadebljale kože, pincete, setovi za pedikir, valjci za turpije za stopala za piling i uklanjanje zadebljane kože, zamjenski valjci za električne turpije za stopala, zamjenski valjci za električne turpije za nokte; dijelovi i oprema za sve prethodno navedene proizvode.

(210) **BAZ2526466A** (220) 13/01/2025

(442) 30/06/2025

(732) **Preduzeće za proizvodnju i trgovinu na veliko i malo "ANDRIJAŠEVIĆ" d.o.o. Brčko distrikt BiH,**

Plazuljska bb, 76100 Brčko, BA

(540)

ANDRIJAŠEVIĆ

(531) 26.11,27.5

(511)

20 Dušeci; jastuci; prekrivači; jorgani.;

24 Jastučnice; navlake za dušeke; posteljina; prostirke za krevete; čaršavi za krevet; prekrivači.

(210) **BAZ2526467A** (220) 15/01/2025

(442) 30/06/2025

(732) **Shenzhen SKE Technology Co., Ltd., Building 3, Antuoshan High-tech Industrial Park, Shaer Community, Shajing Street, Baoan District, Shenzhen City, Guangdong Province, 518000, CN**

(740) "LINEA SERVICES" d.o.o. Sarajevo

(540)



(531) 26.3,26.5,26.11

(511)

34 Cigarete; duhan; naprave za zagrijavanje duhana za potrebe inhaliranja; šibice; spremnici za plin za upaljače za cigarete; filteri za cigarete; arome za upotrebu u elektronskim cigaretama, osim eteričnih ulja; elektronske cigarete; tečni rastvori za upotrebu u elektronskim cigaretama; elektronske cigarete za upotrebu kao alternativa tradicionalnim cigaretama; oralni raspršivači za pušače; zamjene za duhan (za nemedicinsku upotrebu); tečni rastvori za upotrebu u elektronskim cigaretama; oralni isparivači za pušenje koji se prodaju napunjeni biljnim glicerinom; ulošci koji se prodaju punjeni biljnim glicerinom za elektronske cigarete; usnici za elektronske cigarete; futrole za elektronske cigarete i pribor za elektronske cigarete; pribor za elektronske cigarete; jednokratni oralni isparivači za pušenje koji se prodaju napunjeni biljnim glicerinom; elektronske cigarete i oralni raspršivači za pušače.

(210) **BAZ2526474A** (220) 20/01/2025

(442) 30/06/2025

(732) **DIDIANE LTD.,****11, Kynthou, Kallikas Block, Flat/Office A203, Nicosia, Latsia, 2235, CY**

(740) MSA IP

(591) bijela, tamno plava

(540)



(531) 27.5,27.7,29.1

(511)

35 Proizvodnja reklamnih filmova; sastavljanje statistike;optimizacija saobraćaja za veb stranice.;

41 Pružanje informacija u vezi sa trkačkim konjima; pružanje informacija u vezi sa sportom; pružanje informacija u vezi sa motornim sportovima; pružanje informacija u vezi sa trkama; pružanje informacija u vezi sa džokejima; informativne usluge o trkama; određivanje hendikepa za sportske događaje; zabava u obliku košarkaških utakmica; zabava u obliku hokejaških utakmica; zabava u obliku utakmica američkog fudbala; zabava u obliku fudbalskih utakmica; uabava u obliku automobilskih trka; zabava u obliku gimnastičkih predstava; zabava u obliku bokserskih takmičenja; zabava u obliku bejzbol utakmica; zabava u obliku trka jahti; zabava u obliku golf turnira; zabava u obliku takmičenja u hrvanju; zabava u obliku teniskih turnira; zabavne usluge u obliku klizačkih događaja; zabava u obliku utakmica hokeja na ledu; zabava u obliku takmičenja u dizanju tegova; zabava u obliku atletskih takmičenja; pružanje vijesti i informacija o hrvanju putem globalne računarske mreže; usluge koje se odnose na sportske rezultate; usluge kladenja; konji (kladenje na trke); usluge u vezi sa kazinima, igranjem i kockanjem; pružanje objekata i opreme za kazina i kockarnice; pružanje kazino usluga [kockanje]; trke pasa; usluge fiidbalske kladionice; usluge kladenja; usluge onlajn igranja; usluge kockanja u zabavne svrhe; kockanje; usluge kockanja; usluge igara pruženih onlajn sa računarske mreže; usluge elektronskih igara i takmičenja koje se pružaju putem intemeta; Iznajmljivanje opreme za igre; pružanje onlajn elektronskih publikacija koje se ne mogu preuzimati; organizovanje lutrija; informacije o rekreaciji.;

42 Računarsko programiranje; dizajniranje računarskog softvera; iznajmljivanje računarskog softvera; iznajmljivanje računarskog softvera i programa; iznajmljivanje i održavanje računarskog softvera; izrada i održavanje veb stranica; izrada i održavanje veb stranica za druge; pružanje informacija o računarskoj tehnologiji i programiranju putem veb stranice; održavanje računarskog softvera; ažuriranje i održavanje računarskog softvera.

(210) **BAZ2526475A** (220) 20/01/2025

(442) 30/06/2025

(732) **DIDIANE LTD., 11,****Kynthou, Kallikas Block, Flat/Office
A203, Nicosia, Latsia, 2235, CY**

(740) MSA IP

(591) bijela, tamno plava

(540)



(531) 26.4,27.5,27.7

(511)

35 Proizvodnja reklamnih filmova; sastavljanje statistike; optimizacija saobraćaja za veb stranice.;

41 Pružanje informacija u vezi sa trkačkim konjima; pružanje informacija u vezi sa sportom; pružanje informacija u vezi sa motornim sportovima; pružanje informacija u vezi sa trkama; pružanje informacija u vezi sa džokejima; informativne usluge o trkama; određivanje hendikepa za sportske događaje; zabava u obliku košarkaških utakmica; zabava u obliku hokejaških utakmica; zabava u obliku utakmica američkog fudbala; zabava u obliku fudbalskih utakmica; uabava u obliku automobilskih trka; zabava u obliku gimnastičkih predstava; zabava u obliku bokzerskih takmičenja; zabava u obliku bejzbol utakmica; zabava u obliku trka jahti; zabava u obliku golf turnira; zabava u obliku takmičenja u hrvanju; zabava u obliku teniskih turnira; zabavne usluge u obliku klizačkih događaja; zabava u obliku utakmica hokeja na ledu; zabava u obliku takmičenja u dizanju tegova; zabava u obliku atletskih takmičenja; pružanje vijesti i informacija o hrvanju putem globalne računarske mreže; usluge koje se odnose na sportske rezultate; usluge kladenja; konji (kladenje na trke); usluge u vezi sa kazinima, igranjem i kockanjem; pružanje objekata i opreme za kazina i kockarnice; pružanje kazino usluga [kockanje]; trke pasa; usluge fiidbalske kladionice; usluge kladenja; usluge onlajn igranja; usluge kockanja u zabavne svrhe; kockanje; usluge kockanja; usluge igara pruženih onlajn sa računarske mreže; usluge elektronskih igara i takmičenja koje se pružaju putem intemeta; Iznajmljivanje opreme za igre; pružanje onlajn elektronskih publikacija koje se ne mogu preuzimati; organizovanje lutrija; informacije o rekreaciji.;

42 Računarsko programiranje; dizajniranje računarskog softvera; iznajmljivanje računarskog softvera; iznajmljivanje računarskog softvera i programa; iznajmljivanje i održavanje računarskog softvera; izrada i održavanje veb stranica; izrada i održavanje veb stranica za druge; pružanje informacija o računarskoj tehnologiji i programiranju putem veb stranice; održavanje računarskog softvera; ažuriranje i održavanje računarskog softvera.

(210) **BAZ2526476A** (220) 21/01/2025

(442) 30/06/2025

(732) **Ashley Furniture Industries, LLC,
1670 East 8th Avenue, Tampa, Florida,
33605, UA**

(740) Dragan Mićunović

(591) narandžasta

(540)



(531) 7.1,26.5,27.5,29.1

(511)

35 Maloprodajne trgovine namještajem; usluge maloprodajne trgovine s namještajem.

(210) **BAZ2526477A** (220) 21/01/2025

(442) 30/06/2025

(732) **ROX MOTOR TECH CO LTD.,****1801, No.25, Lane 1688, Guoquan Road
(north), Yangpu District, Shanghai, CN**

(740) "Živko Mijatović & Partners" d.o.o.

(540)



(531) 26.3,26.4,26.11

(511)

12 Električna vozila; vozila na dva točka; bespilotna vozila; automobili; autonomna vozila; motorna vozila za kopno, zrak, vodu ili željeznicu; vozila na daljinsko upravljanje (nisu igračke); gume za vozila; zaštitni interijeri za vozila; uređaji protiv krađe vozila.

(210) **BAZ2526478A** (220) 21/01/2025

(442) 30/06/2025

(732) **HERCEGOVAČKA PIVOVARA d.o.o.,
Mostar,**

Bišće polje b.b. , BA

(540)

DESIDERIO whisky

(511)

33 Alkoholna pića.;

35 Prodaja (promicanje prodaje) za treće osobe.

(210) **BAZ2526484A** (220) 23/01/2025

(442) 30/06/2025

(732) **British American Tobacco (Brands)
Limited,**

**Globe House, 4 Temple Place, London
WC2R 2PG, GB**

(740) "Živko Mijatović & Partners" d.o.o.

(540)



(531) 1.15,26.11,27.5

(511)

34 Cigarete; duhan, sirov ili prerađen; proizvodi od duhana; zamjene za duhan (koje nisu za upotrebu u medicini); cigare; cigarilosi; upaljači za pušače; šibice; proizvodi za pušače; papir za cigarete; tube za cigarete; filteri za cigarete; džepne mašine za motanje cigareta; ručne mašine za punjenje papirnih tuba duhanom; elektronske cigarete; patroni (kertridži) za elektronske cigarete; tečnosti za elektronske cigarete; proizvodi od duhana koji se zagrijavaju; uređaji i njihovi dijelovi koji služe za zagrijavanje duhana; uređaji i njihovi dijelovi koji služe za zagrijavanje zamjena duhana; zamjene duhana koje se udišu; cigarete koje sadrže zamjene duhana; tabakere; kutije za cigarete; vrećice nikotina bez duhana za oralnu upotrebu (koje nisu za upotrebu u medicini).

(210) **BAZ2526492A** (220) 30/01/2025

(442) 30/06/2025

(732) **HEMOFARM A.D. farmaceutsko-
hemijaska industrija Vršac, Beogradski
put bb, 26300 Vršac, RS**

(740) MSA IP

(540)

PARFLAR

(511)

5 Farmaceutski proizvodi.

(210) **BAZ2526493A** (220) 30/01/2025

(442) 30/06/2025

(732) **HEMOFARM A.D. farmaceutsko-
hemijaska industrija Vršac, Beogradski
put bb, 26300 Vršac, RS**

(740) MSA IP

(540)

EDAMELT

(511)

5 Farmaceutski proizvodi.

(210) **BAZ2526494A** (220) 30/01/2025

(442) 30/06/2025

(732) **Udruženje "Glamočki krompir"
Glamoč,**

Ive Lole Ribara bb, 80230 Glamoč, BA

(591) bijela, zelena, smeđa, siva

(540)



(531) 1.15,5.3,5.9,27.5,29.1

(511)

31 Krumpirovo sjeme; neprerađeni krumpir; sirovi krumpir; svježi krumpir; svježi slatki krumpir.

(210) **BAZ2526497A** (220) 31/01/2025
 (442) 30/06/2025
 (732) **GALENIKA a.d.,**
Batajnički drum bb, 11080 Beograd,
RS
 (740) Dragan Mićunović
 (540)

NITRURIX

(511)

5 Farmaceutski preparati izuzev vakcina.

(210) **BAZ2526501A** (220) 03/02/2025
 (442) 30/06/2025
 (732) **“BINGO” d.o.o. export-import Tuzla,**
Bosanska poljana bb, 75000 Tuzla, BA
 (740) Dragan Mićunović
 (540)



(531) 11.1,27.3,27.5

(511)

29 Meso, riba, živina i divljač; mesni ekstrakti; konzervisano, zamrznuto, sušeno i kuhano voće i povrće; želei, džemovi, kompoti; jaja; mlijeko, sir, puter, jogurt i drugi mliječni proizvodi; ulja i masti za ishranu.;

30 Kafa, čaj, kakao i zamjena za kafu (vještačka kafa); riža, tjestenina i rezanci; tapioka i sago; brašno i proizvodi od žitarica; hljeb, peciva i poslastice; čokolada; sladoledi, sorbeti i drugi jestivi led; šećer, med, melasa; kvasac, prašak za pecivo; so, dodaci jelima, začini, konzervisano začinsko bilje; sirće, sosovi i drugi dodaci jelu; led [zamrznuta voda].

(210) **BAZ2526502A** (220) 03/02/2025
 (442) 30/06/2025
 (732) **“BINGO” d.o.o. export-import Tuzla,**
Bosanska poljana bb, 75000 Tuzla, BA
 (740) Dragan Mićunović
 (540)

NJAM

(531) 11.1,27.3,27.5

(511)

29 Meso, riba, živina i divljač; mesni ekstrakti; konzervisano, zamrznuto, sušeno i kuhano voće i povrće; želei, džemovi, kompoti; jaja; mlijeko, sir, puter, jogurt i drugi mliječni proizvodi; ulja i masti za ishranu.;

30 Kafa, čaj, kakao i zamjena za kafu (vještačka kafa); riža, tjestenina i rezanci; tapioka i sago; brašno i proizvodi od žitarica; hljeb, peciva i poslastice; čokolada; sladoledi, sorbeti i drugi jestivi led; šećer, med, melasa; kvasac, prašak za pecivo; so, dodaci jelima, začini, konzervisano začinsko bilje; sirće, sosovi i drugi dodaci jelu; led [zamrznuta voda].

(210) **BAZ2526503A** (220) 03/02/2025
 (442) 30/06/2025
 (732) **Mlekara Šabac a.d. Šabac,**
Krsmanovača b.b., 15000 Šabac, RS
 (740) MSA IP
 (591) plava, bijela, crvena, zelena, smeđa
 (540)



(531) 1.15,5.3,5.7,5.9,7.15,8.3,25.1,27.5,29.1

(511)

29 Mliječni proizvodi i njihove zamjene; sirevi; meki sirevi; punomasni meki sirevi; bijeli sirevi; prerađeni sirevi; mliječni namazi; sirevi za mazanje.

(210) **BAZ2526504A** (220) 03/02/2025

(442) 30/06/2025

(732) **BATNESTO LTD,**

**Poseidonods 1, Flat/Office 201,
Aglantzia, 2101, Nicosia, CY**

(740) MSA IP

(591) crna, žuta

(540)



(531) 27.5,29.1

(511)

35 Izrada reklamnih filmova; sastavljanje statističkih podataka; optimizacija web saobraćaja na stranici.;

38 Prenos poruka i slika uz pomoć računara; usluge elektronskih oglasnih ploča (telekomunikacione usluge); slanje poruka; usluge novinskih agencija; pružanje informacija iz oblasti telekomunikacija; pružanje usluga online foruma; protok podataka; prenos digitalnih datoteka; prenos elektronske pošte; prenos podcast sadržaja; prenos video sadržaja na zahtjev; bežično emitovanje.;

42 Računarsko programiranje; dizajn računarskih programa; iznajmljivanje računarskog softvera; iznajmljivanje računarskog softvera i programa; iznajmljivanje i održavanje računarskog softvera; izrada i održavanje internetskih stranica; izrada i održavanje internetskih stranica za druge; pružanje informacija o računarskoj tehnologiji i programiranju putem internetne stranice; održavanje računarskog softvera; ažuriranje i održavanje računarskog softvera.

(210) **BAZ2526505A** (220) 03/02/2025

(442) 30/06/2025

(732) **BATNESTO LTD,**

**Poseidonods 1, Flat/Office 201,
Aglantzia, 2101, Nicosia, CY**

(740) MSA IP

(540)



(511)

35 Izrada reklamnih filmova; sastavljanje statističkih podataka; optimizacija web saobraćaja na stranici.;

38 Prenos poruka i slika uz pomoć računara; usluge elektronskih oglasnih ploča (telekomunikacione usluge); slanje poruka; usluge novinskih agencija; pružanje informacija iz oblasti telekomunikacija; pružanje usluga online foruma; protok podataka; prenos digitalnih datoteka; prenos elektronske pošte; prenos podcast sadržaja; prenos video sadržaja na zahtjev; bežično emitovanje.;

42 Računarsko programiranje; dizajn računarskih programa;

iznajmljivanje računarskog softvera; iznajmljivanje računarskog softvera i programa; iznajmljivanje i održavanje računarskog softvera; izrada i održavanje internetskih stranica; izrada i održavanje internetskih stranica za druge; pružanje informacija o računarskoj tehnologiji i programiranju putem internetne stranice; održavanje računarskog softvera; ažuriranje i održavanje računarskog softvera.

(210) **BAZ2526507A** (220) 04/02/2025

(442) 30/06/2025

(732) **Natura Pharm d.o.o.,**

**Gornji Mamići bb, 88226 Kočerin,
Široki Brijeg, BA**

(740) "LINEA SERVICES" d.o.o. Sarajevo

(540)



(511)

5 Farmaceutski i medicinski preparati; lijekovi.

(210) **BAZ2526508A** (220) 04/02/2025

(442) 30/06/2025

(732) **Institut za standardizaciju Bosne i
Hercegovine,**

**Trg Ilidžanske brigade 2b, 71123
Istočno Sarajevo, BA**

(591) crvena, bijela

(540)



(531) 1.5,27.5,29.1

(511)

16 Hartija i karton; štampane stvari; knjigovezački materijal; fotografije; kancelarijski materijal i kancelarijski pribor, osim namještaja; ljepkovi za kancelarijske i kućne potrebe; materijali za crtanje i materijali za umjetnike; kičice; materijali za obuku i nastavu; plastični omotači, folije i kese za umotavanje i pakovanje; štamparska slova, klišeji.;

35 Oglašavanje; vođenje, organizovanje i upravljanje poslovanjem; kancelarijski poslovi.;

38 Usluge telekomunikacija.;

41 Obrazovne usluge; pripremanje obuke; razonoda; sportske i kulturne aktivnosti.;

42 Naučne i tehnološke usluge, kao i usluge istraživanja i projektovanja u vezi sa njima; usluge industrijskih analiza , industrijskog istraživanja i industrijskog dizajna; usluge kontrole kvaliteta i autentifikacije; projektovanje i razvoj računarskog hardvera i softvera.

(210) **BAZ2526509A** (220) 04/02/2025

(442) 30/06/2025

(732) **Institut za standardizaciju Bosne i Hercegovine,**

**Trg Ilidžanske brigade 2b, 71123
Istočno Sarajevo, BA**

(591) siva, bijela

(540)



(531) 1.5,27.5

(511)

16 Hartija i karton; štampane stvari; knjigovezački materijal; fotografije; kancelarijski materijal i kancelarijski pribor, osim namještaja; ljepkovi za kancelarijske i kućne potrebe; materijali za crtanje i materijali za umjetnike; kičice; materijali za obuku i nastavu; plastični omotači, folije i kese za umotavanje i pakovanje; štamparska slova, klišeji.;

35 Oglašavanje; vođenje, organizovanje i upravljanje poslovanjem; kancelarijski poslovi.;

38 Usluge telekomunikacija.;

41 Obrazovne usluge; pripremanje obuke; razonoda; sportske i kulturne aktivnosti.;

42 Naučne i tehnološke usluge, kao i usluge istraživanja i projektovanja u vezi sa njima; usluge industrijskih analiza , industrijskog istraživanja i industrijskog dizajna; usluge kontrole kvaliteta i autentifikacije; projektovanje i razvoj računarskog hardvera i softvera.

(210) **BAZ2526510A** (220) 05/02/2025

(442) 30/06/2025

(732) **Red Bull GmbH,**

**Am Brunnen 1, 5330 Fuschl am See,
AT**

(740) PETOŠEVIĆ d.o.o.

(591) crvena, zlatna, tamno plava, srebrna

(540)



(531) 1.3,3.4,24.15,27.1,27.5,29.1

(511)

32 Piva; mineralne vode; gazirane vode; bezalkoholna pića; voćni napici i voćni sokovi; sirupi za pripremu napitaka; pripravci za pripremu bezalkoholnih pića; energetske napici; bezalkoholno pivo; suhe mješavine na bazi škroba za pripremu napitaka; pivo s konopljom.;

41 Pružanje poduke; pružanje usluga osposobljavanja; zabavne usluge; sportske i kulturne aktivnosti; objavljivanje, izvještavanje i pisanje tekstova; organizacija konferencija, izložbi i natjecanja; usluge kockanja u zabavne svrhe; audio i video produkcija i fotografija; sportske i fitness usluge; usluge knjižnica; prevođenje i tumačenje; organizacija trkačkih i sportskih timova koji sudjeluju u natjecanjima; filmska produkcija, osim reklamnih filmova; online igre na računaloj mreži; pružanje on-line glazbe, koja nije za preuzimanje; pružanje on-line video snimaka, koji nisu za preuzimanje; pružanje slika na mreži koje se ne mogu preuzeti; videoteke za posudbu filmova; usluge zvučnog inženjeringa za događanja; usluge uređivanja videozapisa za potrebe događanja; rezerviranje sjedala za priredbe; usluge tehničara za svjetlo za potrebe događanja; pružanje korisničkih recenzija u zabavne ili kulturne svrhe; pružanje korisničkih rangiranja u zabavne ili kulturne svrhe; pružanje korisničkih ocjena u zabavne ili kulturne svrhe; sportsko treniranje; sportska obuka; organizacija i vođenje kulturnih i sportskih događanja; vođenje sportskih objekata; obrazovanje i obuka za osoblje, tim i organizacijski razvoj; usluge sportskog kluba; usluge krasopisa; pružanje informacija u području obrazovanja; elektroničko izdavaštvo; organiziranje i održavanje konferencija u vezi s obrazovanjem; organizacija izložbi, događanja i konferencija u oblastima kulture, zabave i obrazovanja za nekomercijalne i neposlovne svrhe; pružanje prostora i opreme za igranje Live Action Role Playing (LARP) igara; pružanje mrežnih izdanja u obliku blogova; dogovaranje i vođenje natjecanja i zabavnih događanja za igrače videoigara, računalskih, elektroničkih ili interaktivnih multimedijalnih igara; ponuda i provođenje natječaja koji su zamišljeni za prepoznavanje,

nagrađivanje i poticanje pojedinaca i skupina koje su posvećene osobnom poboljšanju, osobnom ispunjenju, dobrotvornim, filantropskim, dobrovoljnim, javnim i javno osviještenim i humanitarnim aktivnostima; produkcija i objavljivanje multimedijske zabave; zabavne usluge u vidu usluga produkcije i postprodukcije multimedijskog zabavnog sadržaja; pružanje informacija u području zabave; usluge zabave i obrazovne usluge, a naročito, ponuda, bez mogućnosti preuzimanja, filmova, televizijskih serija, mrežnih emitiranja, audiovizualnih i multimedijskih djela putem Interneta, kao i informacija, recenzija i preporuka u vezi s filmovima, televizijskim serijama, mrežnim emitiranjima, audiovizualnim i multimedijskim djelima; pružanje informacija u vezi sa online računalnim igrama i videoigrama putem Interneta i putem drugih komunikacijskih mreža; iznajmljivanje opreme za igre; usluge tumača; usluge formatiranja, osim u reklamne svrhe; snimanje na mikrofilmove; poziranje za umjetnike; pružanje online elektroničkih publikacija koje se ne mogu preuzimati; izdavanje knjiga; online objavljivanje elektroničkih knjiga i časopisa; objavljivanje tekstova, osim tekstova za javnost; pružanje informacija u vezi sa rekreacionim aktivnostima; iznajmljivanje audio opreme; iznajmljivanje videokamera; iznajmljivanje rasvjetnih uređaja za kazališne scene ili televizijska studija; iznajmljivanje kino projektor i pribora; iznajmljivanje radijskih i televizijskih aparata; iznajmljivanje dekora za priredbe; iznajmljivanje ronilačke opreme; iznajmljivanje sportske opreme (osim vozila); iznajmljivanje kazališnog dekora; iznajmljivanje magnetoskopa; tumačenje znakovnog jezika; usluge agencija za prodaju ulaznica za zabavne događaje; mjerenje vremena na sportskim događajima; iznajmljivanje igrački; snimanje na videotrake; prijenos stručnih znanja (osposobljavanje); režiranje filmova, osim reklamnih filmova; iznajmljivanje simulatora treninga; usluge procjene tjelesne izdržljivosti u svrhe treninga; organiziranje natjecanja u e-sportovima; režiranje emisija; usluge e-sporta; usluge fotografskog slikanja dronovima; usluge snimanja videozapisa dronovima; prijenos poslovnog znanja te znanja i vještina (osposobljavanje); pružanje obuke i obrazovnog ispitivanja u svrhu certificiranja; istraživanje u području obrazovanja; organizacija i provođenje zabavnih manifestacija; vođenje zabavnih događanja uživo; igre escape room (zabava); predstavljanje muzejskih izložbi; proizvodnja podcasta.

(210) **BAZ2526513A** (220) 07/02/2025

(442) 30/06/2025

(732) **Philip Morris Products S.A.,
Quai Jeanrenaud 3, 2000 Neuchâtel,
CH**

(740) "LINEA SERVICES" d.o.o. Sarajevo

(540)

CHESTERFIELD

(511)

34 Duhan, sirovi ili prerađen; proizvodi od duhana; cigare, cigarete, cigarilosi, duhan za ručno motanje cigareta, duhan za lule, duhan za žvakanje, duhan za šmrkanje, kretek; duhan u prahu (snus); zamjene za duhan (koje se ne koriste u medicinske svrhe); elektronske cigarete; grijani duhanski proizvodi; elektronički uređaji i njihovi dijelovi

koji griju cigarete ili duhan u svrhu otpuštanja nikotina za udisanje koji sadrže aerosol; tečna nikotinska otopina za upotrebu kod elektronskih cigareta; pribor za pušače, papiri za cigarete, tube za cigarete ("šuplje" cigarete), filteri za cigarete, metalne kutije za duhan, tabakere (kutije za cigarete), pepeljare, lule, džepne naprave za motanje cigareta, upaljači, šibice.

(210) **BAZ2526514A** (220) 07/02/2025

(442) 30/06/2025

(732) **HEMOFARM A.D. farmaceutsko-hemijska industrija Vršac, Beogradski put bb, 26300 Vršac, RS**

(740) MSA IP

(540)

LUGANT

(511)

5 Farmaceutski proizvodi.

(210) **BAZ2526518A** (220) 07/02/2025

(442) 30/06/2025

(732) **KENVUE INC.,
1 Kenvue Way, Summit, New Jersey
07901, US**

(740) DR DIANA PROTIĆ TKALČIĆ & PARTNERS d.o.o.

(540)

AGE SHIELD

(511)

3 Nemedicinski preparati za zaštitu od sunca; proizvodi za njegu pri sunčanju; sredstva protiv dobijanja boje pri sunčanju (san blok), sredstva za sunčanje.

(210) **BAZ2526527A** (220) 11/02/2025

(442) 30/06/2025

(732) **JT International SA,
Rue Kazem-Radjavi 8, 1202 Geneva,
CH**

(740) "LINEA SERVICES" d.o.o. Sarajevo

(540)

REFINE

(511)

34 Duhan, prerađen ili neprerađen; duhan za pušenje, duhan za lule, duhan za motanje, duhan za žvakanje, duhan u prahu (snus); cigarete, elektronske cigarete, tečni rastvori

za upotrebu u elektronskim cigaretama, oralni raspršivači za pušače, cigare, cigarilosi (male cigare); burmut (duhan za šmrkanje); artikli za upotrebu sa duhanom (uključeni u klasu 34); papiri za cigarete, tube za cigarete ("šuplje" cigarete), šibice.

(210) **BAZ2526531A** (220) 12/02/2025

(442) 30/06/2025

(732) **Atlantic Droga Kolinska,**
Živilska industrija, d.o.o., Kolinska
ulica 1, 1000 Ljubljana, SI

(740) DR DIANA PROTIĆ TKALČIĆ &
PARTNERS d.o.o.

(540)

Tvoja unutrašnja snaga. DoNatural.

(511)

5 Farmaceutski preparati, higijenski preparati za upotrebu u medicini; dijetne tvari za medicinsku upotrebu; dijetni dodaci za ljude; prehrambeni dodaci za medicinsku namjenu; mineralna voda za medicinsku namjenu; farmaceutska sredstva za regulisanje probave i metabolizma, farmaceutske tvari za regulisanje ravnoteže kiseline/baze u tijelu i elektrolita, farmaceutske tvari za ublažavanje gorušice; farmaceutska sredstva koja sadrže magnezijum, farmaceutska sredstva koja sadrže minerale; probiotički bakterijski preparati za medicinsku upotrebu; vitaminski preparati, vitaminski dodaci, vitaminska pića, dodaci prehrani; vitaminski preparati, vitaminski dodaci, vitaminska pića i dodaci prehrani koji sadrže primarno magnezijum.;

32 Mineralne i gazirane vode i ostala bezalkoholna pića; pića od voća i voćni napici; sirupi i ostali preparati za pripremanje napitaka; mineralne vode, vode za piće, stolne vode, gazirane vode, izvorska voda, aromatizirana mineralna voda ili pića bazirana na vodi; mineralne vode sa većim sadržajem magnezij uma.;

41 Podučavanje; stručno osposobljavanje; razonoda; sportske i kulturne djelatnosti; obrazovne usluge/radionice u oblasti prehrane, zdravlja i fizičke spremnosti; usluge klubova zdravlja (održavanje zdravlja i fizičke spremnosti); kursevi, radionice i/ili seminari u oblasti obuke za opštu dobrobit, upravljanje stresom, zdrav način života; obuka za upravljanje stresom; obuka za zdravlje i zdrav život; pružanje obrazovnih informacija o zdravlju i fizičkoj spremnosti.

(210) **BAZ2526532A** (220) 12/02/2025

(442) 30/06/2025

(732) **Yimor d.o.o.,**

Stjepana Radića 22, 76233 Domaljevac,
BA

(740) Dragan Mićunović

(540)



(531) 3.7,8.1,19.3,27.5

(511)

30 Sladoled, sladoledni proizvodi.

(210) **BAZ2526533A** (220) 12/02/2025

(442) 30/06/2025

(732) **Yimor d.o.o.,**

Stjepana Radića 22, 76233 Domaljevac,
BA

(740) Dragan Mićunović

(540)



(531) 3.7,4.5,8.1,19.3,24.17,27.5

(511)

30 Sladoled, sladoledni proizvodi.

(210) **BAZ2526534A** (220) 12/02/2025

(442) 30/06/2025

(732) **Yimor d.o.o.,**

**Stjepana Radića 22, 76233 Domaljevac,
BA**

(740) Dragan Mićunović

(540)



(531) 3.7,8.1,19.3,24.17,27.5

(511)

30 Sladoled, sladoledni proizvodi.

(210) **BAZ2526535A** (220) 12/02/2025

(442) 30/06/2025

(732) **Yimor d.o.o.,**

**Stjepana Radića 22, 76233 Domaljevac,
BA**

(740) Dragan Mićunović

(540)



(531) 3.7,8.1,19.3,27.5,27.7

(511)

30 Sladoled, sladoledni proizvodi.

(210) **BAZ2526539A** (220) 12/02/2025

(442) 30/06/2025

(300) N288219

11/09/2024

GR

(732) **BGP Products Operations GmbH,
Turmstrasse 24, 6312 Steinhausen, CH**

(740) "Živko Mijatović & Partners" d.o.o.

(540)

VOXBALA

(511)

5 Farmaceutski preparati i proizvodi; lijekovi; medicinski preparati; farmaceutski preparati za liječenje teške depresije i anksioznosti; antidepresivi.

(210) **BAZ2526540A** (220) 12/02/2025

(442) 30/06/2025

(732) **TCL Technology Group Corporation,
TCL Technology Building, 17 Huifeng
3rd Road, Zhongkai High Technology
Development District, 516006 Huizhou,
Guangdong, CN**

(740) "Živko Mijatović & Partners" d.o.o.

(540)

TCL VoxIN

(511)

11 Ventilacioni poklopci; električni fenovi za ličnu upotrebu; aparati i mašine za prečišćavanje vazduha; instalacije za filtriranje vazduha; aparati i instalacije za sušenje; ventilatori (za klimatizaciju); klima uređaji; instalacije za grijanje; instalacije za klimatizaciju; fenovi (dijelovi instalacija za klimatizaciju); oprema i instalacije za hlađenje; instalacije i aparati za ventilaciju (klimatizaciju); pumpe za grijanje; odvlaživači vazduha; ovlaživači vazduha; sterilizatori vazduha; instalacije za ventilaciju (klimatizaciju) vozila; germicidne lampe za prečišćavanje vazduha; klima uređaji za vozila; jonizujuć aparat za obradu vazduha ili vode.

(210) **BAZ2526542A** (220) 14/02/2025
 (442) 30/06/2025
 (300) 019101795
 05/11/2024

EM

(732) **COMPANÍA ESPANOLA DE
 PETRÓLEOS, S.A.,**
**Paseo de la Castellana 259 A, 28046
 Madrid, ES**

(740) MSA IP

(540)

MOEVE XTAR

(511)

4 Industrijska ulja i masti; motorna ulja, ulja za mjenjače, ulja za diferencijal; gorivo za rasvjetu; nehemijski aditivi za ulja i goriva; maziva i masti za podmazivanje; mješavine za upijanje, vlaženje i vezivanje prašine; nafta; goriva iz biomase; industrijsko lož ulje; dizel gorivo; naftni nusproizvodi; goriva (uključujući benzin za motore); vosak (sirovi); naftni žele za industrijske potrebe; svijeće i fitilji za rasvjetu; plinovita goriva; kruti plinovi (gorivo); ukapljeni naftni plin; ukapljeni prirodni plin; prirodni plin; električna energija; električna energija iz obnovljivih izvora.

(210) **BAZ2526543A** (220) 14/02/2025
 (442) 30/06/2025
 (300) 019101723
 05/11/2024

EM

(732) **COMPANÍA ESPANOLA DE
 PETRÓLEOS, S.A.,**

**Paseo de la Castellana 259 A, 28046
 Madrid, ES**

(740) MSA IP

(540)

MOEVE EMOTION

(511)

4 Industrijska ulja i masti; motorna ulja, ulja za mjenjače, ulja za diferencijal; gorivo za rasvjetu; nehemijski aditivi za ulja i goriva; maziva i masti za podmazivanje; mješavine za upijanje, vlaženje i vezivanje prašine; nafta; goriva iz biomase; industrijsko lož ulje; dizel gorivo; naftni nusproizvodi; goriva (uključujući benzin za motore); vosak (sirovi); naftni žele za industrijske potrebe; svijeće i fitilji za rasvjetu; plinovita goriva; kruti plinovi (gorivo); ukapljeni naftni plin; ukapljeni prirodni plin; prirodni plin; električna energija; električna energija iz obnovljivih izvora.

(210) **BAZ2526544A** (220) 14/02/2025
 (442) 30/06/2025
 (300) 019101713
 05/11/2024

EM

(732) **COMPANÍA ESPANOLA DE
 PETRÓLEOS, S.A.,**
**Paseo de la Castellana 259 A, 28046
 Madrid, ES**

(740) MSA IP

(540)

MOEVE TRACTION

(511)

4 Industrijska ulja i masti; motorna ulja, ulja za mjenjače, ulja za diferencijal; gorivo za rasvjetu; nehemijski aditivi za ulja i goriva; maziva i masti za podmazivanje; mješavine za upijanje, vlaženje i vezivanje prašine; nafta; goriva iz biomase; industrijsko lož ulje; dizel gorivo; naftni nusproizvodi; goriva (uključujući benzin za motore); vosak (sirovi); naftni žele za industrijske potrebe; svijeće i fitilji za rasvjetu; plinovita goriva; kruti plinovi (gorivo); ukapljeni naftni plin; ukapljeni prirodni plin; prirodni plin; električna energija; električna energija iz obnovljivih izvora.

(210) **BAZ2526547A** (220) 14/02/2025
 (442) 30/06/2025
 (732) **ACCOR,**

**82 Rue Henri Farman, 92130 Issy-les-
 Moulinaux, FR**

(740) PETOŠEVIĆ d.o.o.

(540)

MERCURE

(511)

43 Hoteli; moteli; hotelske usluge, usluge restorana (usluge hrane i pića); usluge kantine, čajne sobe i bara (osim klubova); privremeni smještaj; vikendice; usluge rezervacije hotelske sobe za putnike; usluge rezervacije privremenog smještaja; usluge rezervacije hotela i restorana; rezervacije restorana i obroka; konsultacije i savjetovanje (ne poslovno povezano) u području hotela i restorana; iznajmljivanje soba za konferencije i sastanke; pružanje prostora za izložbe, konferencije i sastanke; pružanje online informacija u vezi s rezervacijama hotela i restorana.

- (210) **BAZ2526556A** (220) 19/02/2025
 (442) 30/06/2025
 (732) **TOYOTA JIDOSHA KABUSHIKI KAISHA** (also trading as **TOYOTA MOTOR CORPORATION**),
1, Toyota-cho, Toyota-shi, Aichi-ken, JP
 (740) **PETOŠEVIĆ d.o.o.**
 (540)



- (531) 3.7,4.3
 (511)

12 Automobili i strukturalni dijelovi za njih.

- (210) **BAZ2526559A** (220) 20/02/2025
 (442) 30/06/2025
 (732) **“BIHAĆKA PIVOVARA” d.d. Bihać, Vinička bb, 77000 Bihać, BA**
 (740) **“INTELBIRO” d.o.o.**
 (540)

**UNSKI
BISER**

- (531) 27.5
 (511)

16 3D naljepnice za upotrebu na svim površinama; adresari; poklon ambalaža; auto naljepnice; bilježnice; etikete; jednokratne salvete; ambalažni karton; kartonska ambalaža; kartonska ili papirnata ambalaža za boce; kartonske ili papirne navlake za boce; kartonske kutije; kartonske kutije [za industrijsko pakiranje]; kartonski plakati; papirne vrećice i vreće; samoljepljive naljepnice; kartonske kutije za slaganje. ;

21 Posuđe za kuhanje i stolno posuđe, osim vilica, žlica i noževa; rashladne posude za pojedinačne limenke; posude

za led; otvarači za boce; papirne čaše; čaše za pivo; šalice; tanjuri; vrčevi za pivo; zdjele; toplinski izolirane košare; boce; posude za domaćinstvo ili za kuhinju; stakleno stolno posuđe; podmetači za pivske boce; demižoni. ;

32 Pivo.;

39 Špeditorske usluge; usluge pakiranja; skladištenje robe; prijevoz za osobne potrebe; kopneni prijevoz; prijevoz robe (tereta) cestom; međunarodni cestovni prijevoz robe; usluge skladištenja. ;

41 Organizacija, planiranje i izvođenje zabavnih događanja; usluge zabave, naročito organizacija i održavanje glazbenih događanja, festivala, koncerata, radijskih programa i natjecanja; organizacija i izvođenje koncerata; produkcija i snimanje radijskih programa, filmova, kratkih filmova i dokumentaraca. ;

43 Obezbeđivanje hrane i pića, naročito usluge barova i restorana.

- (210) **BAZ2526560A** (220) 20/02/2025
 (442) 30/06/2025
 (732) **“BIHAĆKA PIVOVARA” d.d. Bihać, Vinička bb, 77000 Bihać, BA**
 (740) **“INTELBIRO” d.o.o.**
 (540)

UNSKI BISER

(511)

16 3D naljepnice za upotrebu na svim površinama; adresari; poklon ambalaža; auto naljepnice; bilježnice; etikete; jednokratne salvete; ambalažni karton; kartonska ambalaža; kartonska ili papirnata ambalaža za boce; kartonske ili papirne navlake za boce; kartonske kutije; kartonske kutije [za industrijsko pakiranje]; kartonski plakati; papirne vrećice i vreće; samoljepljive naljepnice; kartonske kutije za slaganje. ;

21 Posuđe za kuhanje i stolno posuđe, osim vilica, žlica i noževa; rashladne posude za pojedinačne limenke; posude za led; otvarači za boce; papirne čaše; čaše za pivo; šalice; tanjuri; vrčevi za pivo; zdjele; toplinski izolirane košare; boce; posude za domaćinstvo ili za kuhinju; stakleno stolno posuđe; podmetači za pivske boce; demižoni. ;

32 Pivo.;

39 Špeditorske usluge; usluge pakiranja; skladištenje robe; prijevoz za osobne potrebe; kopneni prijevoz; prijevoz robe (tereta) cestom; međunarodni cestovni prijevoz robe; usluge skladištenja. ;

41 Organizacija, planiranje i izvođenje zabavnih događanja; usluge zabave, naročito organizacija i održavanje glazbenih događanja, festivala, koncerata, radijskih programa i natjecanja; organizacija i izvođenje koncerata; produkcija i snimanje radijskih programa, filmova, kratkih filmova i dokumentaraca. ;

43 Obezbeđivanje hrane i pića, naročito usluge barova i restorana.

(210) **BAZ2526561A** (220) 20/02/2025
 (442) 30/06/2025
 (732) “**BIHAĆKA PIVOVARA**” d.d. **Bihać, Vinička bb, 77000 Bihać, BA**
 (740) “INTELBIRO” d.o.o.
 (591) crna, zelena, bijela
 (540)



(531) 5.7,7.1,24.7,27.1,27.5,27.7,29.1

(511)

16 3D naljepnice za upotrebu na svim površinama; adresari; poklon ambalaža; auto naljepnice; bilježnice; etikete; jednokratne salvete; ambalažni karton; kartonska ambalaža; kartonska ili papirnata ambalaža za boce; kartonske ili papirnate navlake za boce; kartonske kutije; kartonske kutije [za industrijsko pakiranje]; kartonski plakati; papirnate vrećice i vreće; samoljepljive naljepnice; kartonske kutije za slaganje. ;

32 Mineralne, izvorske i gazirane vode te ostali bezalkoholni napici; bezalkoholni voćni napici; gazirani bezalkoholni napici; pivo; ekstrakti hmelja za proizvodnju piva i sokova; pivo od slada; koncentrirani voćni sokovi; bezalkoholni povrtni sokovi; sirupi za pripremu bezalkoholnih napitaka. ;

39 Špeditorske usluge; usluge pakiranja; skladištenje robe; prijevoz za osobne potrebe; kopneni prijevoz; prijevoz robe (tereta) cestom; međunarodni cestovni prijevoz robe; usluge skladištenja. ;

41 Organizacija, planiranje i izvođenje zabavnih događanja; usluge zabave, naročito organizacija i održavanje glazbenih događanja, festivala, koncerata, radijskih programa i natjecanja; organizacija i izvođenje koncerata; produkcija i snimanje radijskih programa, filmova, kratkih filmova i dokumentaraca.

(210) **BAZ2526562A** (220) 20/02/2025
 (442) 30/06/2025
 (732) “**BIHAĆKA PIVOVARA**” d.d. **Bihać, Vinička bb, 77000 Bihać, BA**
 (740) “INTELBIRO” d.o.o.
 (540)

BIHAĆKA PIVOVARA

(511)

16 3D naljepnice za upotrebu na svim površinama; adresari; poklon ambalaža; auto naljepnice; bilježnice; etikete; jednokratne salvete; ambalažni karton; kartonska ambalaža; kartonska ili papirnata ambalaža za boce; kartonske ili papirnate navlake za boce; kartonske kutije; kartonske kutije [za industrijsko pakiranje]; kartonski plakati; papirnate vrećice i vreće; samoljepljive naljepnice; kartonske kutije za slaganje. ;

32 Mineralne, izvorske i gazirane vode te ostali bezalkoholni napici; bezalkoholni voćni napici; gazirani bezalkoholni napici; pivo; ekstrakti hmelja za proizvodnju piva i sokova; pivo od slada; koncentrirani voćni sokovi; bezalkoholni povrtni sokovi; sirupi za pripremu bezalkoholnih napitaka. ;

39 Špeditorske usluge; usluge pakiranja; skladištenje robe; prijevoz za osobne potrebe; kopneni prijevoz; prijevoz robe (tereta) cestom; međunarodni cestovni prijevoz robe; usluge skladištenja. ;

41 Organizacija, planiranje i izvođenje zabavnih događanja; usluge zabave, naročito organizacija i održavanje glazbenih događanja, festivala, koncerata, radijskih programa i natjecanja; organizacija i izvođenje koncerata; produkcija i snimanje radijskih programa, filmova, kratkih filmova i dokumentaraca.

(210) **BAZ2526563A** (220) 20/02/2025

(442) 30/06/2025

(732) “**BIHAĆKA PIVOVARA**” d.d. **Bihać, Vinička bb, 77000 Bihać, BA**

(740) “INTELBIRO” d.o.o.

(540)

LIPA

(511)

32 Mineralne, izvorske i gazirane vode te ostali bezalkoholni napici; vićni napici i voćni sokovi; sirupi i drugi pripravci za pripremu napitaka.

(210) **BAZ2526564A** (220) 20/02/2025
 (442) 30/06/2025
 (732) "BIHAĆKA PIVOVARA" d.d. Bihać,
 Vinička bb, 77000 Bihać, BA
 (740) "INTELBIRO" d.o.o.
 (540)

PREMINGER

(511)
 16 3D naljepnice za upotrebu na svim površinama; adresari; poklon ambalaža; auto naljepnice; bilježnice; etikete; jednokratne salvete; ambalažni karton; kartonska ambalaža; kartonska ili papirnata ambalaža za boce; kartonske ili papirne navlake za boce; kartonske kutije; kartonske kutije [za industrijsko pakiranje]; kartonski plakati; papirne vrećice i vreće; samoljepljive naljepnice; kartonske kutije za slaganje. ;

21 Posuđe za kuhanje i stolno posuđe, osim vilica, žlica i noževa; rashladne posude za pojedinačne limenke; posude za led; otvarači za boce; papirne čaše; čaše za pivo; šalice; tanjuri; vrčevi za pivo; zdjele; toplinski izolirane košare; boce; posude za domaćinstvo ili za kuhinju; stakleno stolno posuđe; podmetači za pivske boce; demižoni. ;

32 Pivo.;

39 Špediterske usluge; usluge pakiranja; skladištenje robe; prijevoz za osobne potrebe; kopneni prijevoz; prijevoz robe (tereta) cestom; međunarodni cestovni prijevoz robe; usluge skladištenja. ;

41 Organizacija, planiranje i izvođenje zabavnih događanja; usluge zabave, naročito organizacija i održavanje glazbenih događanja, festivala, koncerata, radijskih programa i natjecanja; organizacija i izvođenje koncerata; produkcija i snimanje radijskih programa, filmova, kratkih filmova i dokumentaraca. ;

43 Obezbeđivanje hrane i pića, naročito usluge barova i restorana.

(210) **BAZ2526565A** (220) 20/02/2025
 (442) 30/06/2025
 (732) **TOYOTA JIDOSHA KABUSHIKI KAISHA** (also trading as **TOYOTA MOTOR CORPORATION**),
 1, Toyota-cho, Toyota-shi, Aichi-ken, JP

(740) PETOŠEVIĆ d.o.o.
 (540)

CENTURY

(511)
 12 Automobili i strukturalni dijelovi za njih.

(210) **BAZ2526566A** (220) 21/02/2025
 (442) 30/06/2025
 (732) **LABORATORIOS NORMON, S.A., Ronda de Valdecarrizo, 6, 28760 Tres Cantos (Madrid), ES**
 (740) "Živko Mijatović & Partners" d.o.o.
 (540)

LIZENOR

(511)
 5 Farmaceutski proizvodi za ljudsku upotrebu.

(210) **BAZ2526568A** (220) 24/02/2025
 (442) 30/06/2025
 (732) **Colgate-Palmolive Company, 300 Park Avenue, New York, NY 10022, US**
 (740) PETOŠEVIĆ d.o.o.
 (591) crvena, bijela, plava, svijetlo plava, zelena
 (540)



(531) 19.3,25.3,26.11,27.5,27.7,29.1

(511)
 3 Nemedicinska zubna pasta, nemedicinska vodica za ispiranje usta.

(210) **BAZ2526569A** (220) 24/02/2025

(442) 30/06/2025

(732) **Visa International Service Association,
900 Metro Center Boulevard, Foster
City, California, 94404, US**

(740) PETOŠEVIĆ d.o.o.

(540)



(531) 1.15,24.13,24.17

(511)

36 Finansijske usluge; usluge bankarstva; usluge kreditnih kartica; usluge debitnih kartica; usluge kartica za plaćanje (charge cards); usluge pre-paid kartica; usluge pametnih kartica; elektronske kreditne i debitne transakcije; elektronski prenos sredstava; usluge obrade plaćanja; usluge autentifikacije i verifikacije transakcija; zamjena gotovine izvršena kreditnim i debitnim karticama; usluge mijenjanja valuta; usluge online bankarstva; usluge plaćanja računa; pristup depozitu i usluge bankomata; usluge unovčavanja čekova i isplate gotovine; širenje finansijskih informacija i podataka o elektronskom plaćanju, uključujući putem globalne računarske mreže.

(210) **BAZ2526570A** (220) 24/02/2025

(442) 30/06/2025

(732) **Hangzhou Hikmicro Sensing
Technology Co., Ltd.,**

**Tonglu Econ Devt Zone, Building A1,
No. 299 Qiushi Rd, Hangzhou CHINA
311501, CN**

(740) MSA IP

(540)

HIKMICRO

(511)

9 Računarska memorija, uređaji; računarski operativni programi, snimljeni; računarski softver, snimljen, za obradu, upravljanje, gledanje i uređivanje videa; računarski softver, snimljen, za daljinsko upravljanje kamerom; računarski softver, snimljen, za prikupljanje podataka, zvuka i slika u područjima nadzora i sigurnosti; računarske softverske platforme, koje se mogu preuzeti, za gledanje, snimanje,

upravljanje, pristup i pohranjivanje videozapisa i fotografija te upravljanje kamerama; parking satovi; aparati i instrumenti za vaganje; detektori lažnih novčića; mehanizmi za aparate na kovanice; hologramski aparati; računarski hardver i snimljeni softverski sistemi za prepoznavanje lica slika; fototelegrafski aparati; mašine za vaganje; mjerne trake; uređaji za mjerenje udaljenosti; elektroničke oglasne ploče; uređaji za prijenos komunikacije; mašine i aparati za zrakoplovnu radio komunikaciju; video telefoni; uređaji za globalni sistem pozicioniranja (GPS); prazni kompaktni diskovi; digitalni mediji, odnosno unaprijed snimljene video kasete, digitalni video diskovi, digitalni svestrani diskovi, audio i video snimci koji se mogu preuzeti, DVD-ovi i digitalni diskovi visoke razlučivosti s animiranim crtanim filmovima; uređaji za snimanje zvuka; video rekorderi; video kamere; video monitori za bebe; sistemi za nadzor alarma; kamere; video ekrani; fotografski filteri; stalci za fotografske aparate; stativi za kamere; sjenila za objektivne; monopodi za kamere; laserski detektori brzine; senzori za određivanje brzine; mjerači ekspozicije za fotografske uređaje; brzinomjeri; instrumenti za mjerenje alata; optičke leće; kablovi s optičkim vlaknima; ploče za integrisane krugove; integrisani krugovi, čipovi integrisanih kola i moduli integrisanih kola za kodiranje i dekodiranje digitalnog videa; kondenzatori; elektronički uređaji za daljinsko upravljanje industrijskim operacijama; elektrodinamički uređaji za daljinsko upravljanje signalima; svjetlovodne niti; električne instalacije za daljinsko upravljanje industrijskim operacijama; odvodnici groma; Aarati za elektrolizu za laboratorijsku upotrebu; aparati za gašenje požara; rendgenski aparati ne za medicinske potrebe; rentgenski sigurnosni skeneri; rendgenski sigurnosni skeneri cijelog tijela; odjeća za zaštitu od nezgoda; brave, električne; alarmne instalacije i alarmi; zvučni alarmi; protuprovalni alarmi, osim za vozila; lični sigurnosni alarmi; naočale za oči; baterije, električne; punjači za baterije; fotografski slajdovi; električni senzori; infracrveni senzori; alarmni senzori; sigurnosni senzori, odnosno detektori ugljičnog monoksida, detektori dima i kombinovani detektori ugljičnog monoksida i dima; senzori za određivanje položaja, brzine, ubrzanja i temperature; senzori blizine; detektori pokreta; infracrveni detektori; pasivni infracrveni detektori; radarski detektori; prenosni instrumenti za detekciju i identifikaciju koji koriste izvore svjetlosti i svjetlosne detektore za otkrivanje i identifikaciju hemijskih i bioloških tvari koje nisu u medicinske svrhe; detektori požara i dima; torbe posebno prilagođene za fotoaparate i fotografsku opremu; računarski operativni programi za preuzimanje; unaprijed snimljeni digitalni video diskovi s audiovizuelnim i mrežnim datotekama; senzori pokreta; sistem za praćenje okoliša koji se sastoji od mjerača i senzora koji mjere pritisak, vlažnost, temperaturu i uključuje funkcije alarma i izvještavanja; senzori temperature; senzori pritiska; optički senzori; uređaji za elektroničku obradu podataka; električni ili elektronički senzori za praćenje okolišnih uslova; senzori za mjerenje okolišnih uslova, ne za medicinsku upotrebu; mikrosenzori za mjerenje pritiska, ubrzanja, sile i protoka, odnosno silikonski piezorezistivni senzori pritiska; integrirani krugovi, čipovi integriranih kola i moduli integriranih kola za digitalnu video kompresiju i dekompresiju; elektroničke komponente u obliku elektrolitskih kondenzatora; detektori zračenja; računarski aplikacijski softver koji se može preuzeti za računare, pametne telefone i tablete, odnosno softver za upravljanje fiksnim i ručnim termalnim kamerama; računarski aplikacijski softver koji se može preuzeti za pametne telefone i tablete, odnosno softver za pristup, gledanje, snimanje i dijeljenje slika i videozapisa s termalnih kamera;

mjerači protoka; mjerači protoka vode; pirometri; mjerači razine; radarski strojevi i uređaji; odašiljači pritiska; daljinomjeri; ultrazvučni senzori; mjerači protoka; ultrazvučni detektori grešaka; elektromagnetski uređaji koji se koriste za stvaranje ili mjerenje magnetskih polja; električni pretvarači; instrumenti za mjerenje otpora; uređaji za snimanje udaljenosti; uređaji za analizu zraka; radarski aparati; plinski senzori za mjerenje koncentracije plina; mjerači plina; mjerači protoka plina; instrumenti za ispitivanje plina; monitori protoka plina; termoelementi; termistori; digitalni pH metri; vodomjeri; indikatori nivoa vode; mjerači nivoa rezervoara za vodu; analizatori kiselosti; predajnici temperature; indikatori temperature; predajnici razine; senzori razine tekućine; sonarna oprema i njeni dijelovi; nautički dubinomjeri; mjerači dubine; mjerači temperature vode; senzori za određivanje temperature; Loran uređaji za navigaciju; bežični odašiljači i prijemnici; podvodne kamere; sonde za naučne svrhe; računarski hardver; računarski zasloni; prijemnici sistema za globalno pozicioniranje; nosivi video monitori; uređaji i instrumenti za mjerenje; sonari; termalne kamere; akustični mjerači; hardver za otkrivanje curenja struje sa ugrađenim softverom operativnog sistema; kontrolni ventili za regulaciju protoka plinova i tekućina; električni ventili za kontrolu plina ili tekućina; ventili za kontrolu i regulaciju protoka plinova ili tekućina koji nisu dijelovi vodovodnih instalacija, instalacija za grijanje, hlađenje ili mašina; naučni instrumenti za mjerenje kvalitete vode, kiselosti, udaljenosti, temperature, otpora, koncentracije plina, uslova okoline, trake, alata, pritiska, ubrzanja, sile i protoka, brzine, vlažnosti i magnetnih polja; sistemi toplinskog snimanja, ne za medicinsku upotrebu; električni uređaji za otkrivanje i lociranje izvora zvuka, curenja i djelomičnog pražnjenja iz visokonaponskih sistema pomoću akustičnih senzora i tehnologije snimanja; električni uređaji za otkrivanje i lociranje izvora zvuka, curenja i djelomičnog pražnjenja iz visokonaponskih sistema pomoću nizova mikrofona, ultrazvučnih senzora i tehnologija akustične slike; električni uređaji za otkrivanje i lociranje izvora topline pomoću fiksne termalne kamere; električni uređaji za otkrivanje i lociranje izvora topline pomoću ručne termalne kamere; infracrvene kamere; nosači i nosači za kamere; durbini; dvogledi; nišani za puške; teleskopi; sistemi dnevnog i noćnog vida koji se prvenstveno sastoje od dnevnih i noćnih senzora, dnevnih i noćnih kamera i monitora; električni uređaji za lociranje i praćenje položaja, kretanja, ciljeva i objekata pomoću opcionalnih nišana; električni uređaji za lociranje i praćenje položaja, kretanja, ciljeva i objekata pomoću infracrvenih senzora, termalnih slika, optičkih kamera i tehnologije noćnog vida; računalni softver, snimljen; računarski hardver i snimljeni softverski sistemi; unaprijed snimljeni digitalni video diskovi; električni ili električni senzori, ne za medicinsku upotrebu; električni ili električni detektori, ne za medicinsku upotrebu; električni ili električni lokatori, ne za medicinsku upotrebu; električni ili električni uređaji za praćenje, ne za medicinsku upotrebu; nišani, sa magnetom za slikač; ručna termalna kamera; termovizijska kamera, osim za medicinsku upotrebu; akustična kamera; akustična kamera za snimanje; fiksna termalna kamera; elektromagnetski mjerač protoka; ultrazvučni mjerač protoka; radarski mjerač nivoa; elektromagnetski vodomjer; zvučni dektotor curenja; tražlice ribe; akcijske kamere; vanjski aparati; industrijski aparati; instrumentacijski aparati; sigurnosni i zaštitni aparati; Coriolis mjerač protoka.

(210) **BAZ2526571A** (220) 24/02/2025

(442) 30/06/2025

(732) **Hangzhou Hikmicro Sensing Technology Co., Ltd.,**

**Tonglu Econ Devt Zone, Building A1,
No. 299 Qiushi Rd, Hangzhou CHINA
311501, CN**

(740) MSA IP

(540)



(531) 2.9,26.4,26.7

(511)

9 Računarska memorija, uređaji; računarski operativni programi, snimljeni; računarski softver, snimljen, za obradu, upravljanje, gledanje i uređivanje videa; računarski softver, snimljen, za daljinsko upravljanje kamerom; računarski softver, snimljen, za prikupljanje podataka, zvuka i slika u područjima nadzora i sigurnosti; računarske softverske platforme, koje se mogu preuzeti, za gledanje, snimanje, upravljanje, pristup i pohranjivanje videozapisa i fotografija te upravljanje kamerama; parking satovi; aparati i instrumenti za vaganje; detektori lažnih novčića; mehanizmi za aparate na kovanice; hologramski aparati; računarski hardver i snimljeni softverski sistemi za prepoznavanje lica slika; fototelegrafski aparati; mašine za vaganje; mjerne trake; uređaji za mjerenje udaljenosti; električne oglasne ploče; uređaji za prijenos komunikacije; mašine i aparati za zrakoplovnu radio komunikaciju; video telefoni; uređaji za globalni sistem pozicioniranja (GPS); prazni kompaktni diskovi; digitalni mediji, odnosno unaprijed snimljene video kasete, digitalni video diskovi, digitalni svestrani diskovi, audio i video snimci koji se mogu preuzeti, DVD-ovi i digitalni diskovi visoke razlučivosti s animiranim crtanim filmovima; uređaji za snimanje zvuka; video rekorderi; video kamere; video monitori za bebe; sistemi za nadzor alarma; kamere; video ekrani; fotografski filteri; stalci za fotografske aparate; stativi za kamere; sjenila za objektivne; monopodi za kamere; laserski detektori brzine; senzori za određivanje brzine; mjerači ekspozicije za fotografske uređaje; brzinomjeri; instrumenti za mjerenje alata; optičke leće; kablovi s optičkim vlaknima; ploče za integrisane krugove; integrisani krugovi, čipovi integrisanih kola i moduli integrisanih kola za kodiranje i dekodiranje digitalnog videa; kondenzatori; električni uređaji za daljinsko upravljanje industrijskim operacijama; elektrodinamički uređaji za daljinsko upravljanje signalima; svjetlovodne niti; električne instalacije za daljinsko upravljanje industrijskim operacijama; odvodnici groma; Aparati za elektrolizu za laboratorijsku upotrebu;

aparati za gašenje požara; rendgenski aparati ne za medicinske potrebe; rentgenski sigurnosni skeneri; rendgenski sigurnosni skeneri cijelog tijela; odjeća za zaštitu od nezdoga; brave, električne; alarmne instalacije i alarmi; zvučni alarmi; protuprovalni alarmi, osim za vozila; lični sigurnosni alarmi; naočale za oči; baterije, električne; punjači za baterije; fotografski slajdovi; električni senzori; infracrveni senzori; alarmni senzori; sigurnosni senzori, odnosno detektori ugljičnog monoksida, detektori dima i kombinovani detektori ugljičnog monoksida i dima; senzori za određivanje položaja, brzine, ubrzanja i temperature; senzori blizine; detektori pokreta; infracrveni detektori; pasivni infracrveni detektori; radarski detektori; prenosni instrumenti za detekciju i identifikaciju koji koriste izvore svjetlosti i svjetlosne detektore za otkrivanje i identifikaciju hemijskih i bioloških tvari koje nisu u medicinske svrhe; detektori požara i dima; torbe posebno prilagođene za fotoaparate i fotografsku opremu; računarski operativni programi za preuzimanje; unaprijed snimljeni digitalni video diskovi s audiovizuelnim i mrežnim datotekama; senzori pokreta; sistem za praćenje okoliša koji se sastoji od mjerača i senzora koji mjere pritisak, vlažnost, temperaturu i uključuje funkcije alarma i izvještavanja; senzori temperature; senzori pritiska; optički senzori; uređaji za elektroničku obradu podataka; električni ili elektronički senzori za praćenje okolišnih uslova; senzori za mjerenje okolišnih uslova, ne za medicinsku upotrebu; mikrosenzori za mjerenje pritiska, ubrzanja, sile i protoka, odnosno silikonski piezorezistivni senzori pritiska; integrirani krugovi, čipovi integriranih kola i moduli integriranih kola za digitalnu video kompresiju i dekompresiju; elektroničke komponente u obliku elektrolitskih kondenzatora; detektori zračenja; računarski aplikacijski softver koji se može preuzeti za računare, pametne telefone i tablete, odnosno softver za upravljanje fiksnim i ručnim termalnim kamerama; računarski aplikacijski softver koji se može preuzeti za pametne telefone i tablete, odnosno softver za pristup, gledanje, snimanje i dijeljenje slika i videozapisa s termalnih kamera; mjerači protoka; mjerači protoka vode; pirometri; mjerači razine; radarski strojevi i uređaji; odašiljači pritiska; daljinomjeri; ultrazvučni senzori; mjerači protoka; ultrazvučni detektori grešaka; elektromagnetski uređaji koji se koriste za stvaranje ili mjerenje magnetskih polja; električni pretvarači; instrumenti za mjerenje otpora; uređaji za snimanje udaljenosti; uređaji za analizu zraka; radarski aparati; plinski senzori za mjerenje koncentracije plina; mjerači plina; mjerači protoka plina; instrumenti za ispitivanje plina; monitori protoka plina; termoelementi; termistori; digitalni pH metri; vodomjeri; indikatori nivoa vode; mjerači nivoa rezervoara za vodu; analizatori kiselosti; predajnici temperature; indikatori temperature; predajnici razine; senzori razine tekućine; sonarna oprema i njeni dijelovi; nautički dubinomjeri; mjerači dubine; mjerači temperature vode; senzori za određivanje temperature; Loran uređaji za navigaciju; bežični odašiljači i prijemnici; podvodne kamere; sonde za naučne svrhe; računarski hardver; računarski zaslone; prijemnici sistema za globalno pozicioniranje; nosivi video monitori; uređaji i instrumenti za mjerenje; sonari; termalne kamere; akustični mjerači; hardver za otkrivanje curenja struje sa ugrađenim softverom operativnog sistema; kontrolni ventili za regulaciju protoka plinova i tekućina; elektronički ventili za kontrolu plina ili tekućina; ventili za kontrolu i regulaciju protoka plinova ili tekućina koji nisu dijelovi vodovodnih instalacija, instalacija za grijanje, hlađenje ili mašina; naučni instrumenti za mjerenje kvalitete vode, kiselosti, udaljenosti, temperature, otpora, koncentracije plina, uslova okoline, trake, alata, pritiska,

ubrzanja, sile i protoka, brzine, vlažnosti i magnetnih polja; sistemi toplinskog snimanja, ne za medicinsku upotrebu; elektronički uređaji za otkrivanje i lociranje izvora zvuka, curenja i djelomičnog pražnjenja iz visokonaponskih sistema pomoću akustičnih senzora i tehnologije snimanja; elektronički uređaji za otkrivanje i lociranje izvora zvuka, curenja i djelomičnog pražnjenja iz visokonaponskih sistema pomoću nizova mikrofona, ultrazvučnih senzora i tehnologija akustične slike; elektronički uređaji za otkrivanje i lociranje izvora topline pomoću fiksne termalne kamere; elektronički uređaji za otkrivanje i lociranje izvora topline pomoću ručne termalne kamere; infracrvene kamere; nosači i nosači za kamere; durbini; dvogledi; nišani za puške; teleskopi; sistemi dnevnog i noćnog vida koji se prvenstveno sastoje od dnevnih i noćnih senzora. dnevnih i noćnih kamera i monitora; elektronički uređaji za lociranje i praćenje položaja, kretanja, ciljeva i objekata pomoću opcionalnih nišana; elektronički uređaji za lociranje i praćenje položaja, kretanja, ciljeva i objekata pomoću infracrvenih senzora, termalnih slika, optičkih kamera i tehnologije noćnog vida; računalni softver, snimljen; računarski hardver i snimljeni softverski sistemi; unaprijed snimljeni digitalni video diskovi; električni ili elektronički senzori, ne za medicinsku upotrebu; električni ili elektronički detektori, ne za medicinsku upotrebu; električni ili elektronički lokatori, ne za medicinsku upotrebu; električni ili elektronički uređaji za praćenje, ne za medicinsku upotrebu; nišani, sa magnetom za slikač; ručna termalna kamera; termovizijska kamera, osim za medicinsku uporabu; akustična kamera; akustična kamera za snimanje; fiksna termalna kamera; elektromagnetski mjerač protoka; ultrazvučni mjerač protoka; radarski mjerač nivoa; elektromagnetski vodomjer; zvučni dektotor curenja; tražlice ribe; akcijske kamere; vanjski aparati; industrijski aparati; instrumentacijski aparati; sigurnosni i zaštitini aparati; Coriolis mjerač protoka.

(210) **BAZ2526572A** (220) 24/02/2025

(442) 30/06/2025

(732) **ALTUNIS - TRADING, GESTAO E SERVIÇOS, SOCIEDADE UNIPESSOAL, LDA.,**

Avenida Arriage n° 73, 1° andar, sala 113, 9000-060, Funchal (Madeira), PT

(740) "Živko Mijatović & Partners" d.o.o.

(540)



(531) 2.1,27.5

(511)

32 Piva; bezalkoholna pića; voćni napici i voćni sokovi; bezalkoholni voćni sokovi; gazirani bezalkoholni napici;

napici na bazi pirinča i soje; energetski napici; izotonični napici; baze za bezalkoholne koktele; mješavine za bezalkoholne koktele; bezalkoholni kokteli; sirupi i drugi bezalkoholni preparati za pripremu pića; bezalkoholne voćne esencije i ekstrakti za pripremu pića; mineralne i gazirane vode; tonik.

(210) **BAZ2526573A** (220) 24/02/2025

(442) 30/06/2025

(732) **SWIMC LLC,**

**101 W. Prospect Avenue, Cleveland,
OH 44115, US**

(740) "Živko Mijatović & Partners" d.o.o.

(540)

VECTROGARD

(511)

2 Boje, lakovi i fimajzi, lakovi; sredstva za zaštitu od hrđe i truljenja drveta; supstance za bojenje, farbe; štamparsko mastilo, obilježavanje i graviranje; prirodne smole, sirove; metali u obliku listova i praha za slikanje, dekorisanje, štampanje i umjetnička djela.

(210) **BAZ2526574A** (220) 25/02/2025

(442) 30/06/2025

(732) **KENVUE INC.,**

**1 Kenvue Way, Summit, New Jersey
07901, US**

(740) DR DIANA PROTIĆ TKALČIĆ & PARTNERS d.o.o.

(540)

HELIOPLEX360

(511)

3 Preparati za zaštitu od sunca.

(210) **BAZ2526578A** (220) 26/02/2025

(442) 30/06/2025

(732) **MPJ Group d.o.o. Brčko,**

Brezovo Polje bb, 76000 Brčko, BA

(740) Adi Krdžalić

(540)



(531) 3.9,27.1,27.5

(511)

3 Abrasivni preparati; brusni papiri, brusne trake, brusne ploče, flap diskovi.;

7 Mašine i alatne mašine; motori (osim motora za kopnena vozila); spojke za strojeve, prijenosni uređaji (osim onih za kopnena vozila); poljoprivredne naprave osim onih koji se pokreću ručno; inkubatori za jaja; prodajni automati.;

8 Ručni alati i sprave s ručnim pokretanjem, naročito brusne mašine i alati; noževi, viljuške i kašike; hladno oružje; mehaničke i električne sprave za brijanje.

(210) **BAZ2526581A** (220) 27/02/2025

(442) 30/06/2025

(732) **"Novitet BN" d.o.o. Bijeljina,**

**Ul. Gavrića Principa br. 12, 76300
Bijeljina, BA**

(740) MSA IP

(591) zlatna

(540)



(531) 24.9,26.3,27.5,29.1

(511)

25 Odjeća, obuća, pokrivala za glavu.;

35 Oglašavanje i reklamiranje, vođenje komercijalnih poslova, komercijalna administracija; uredski poslovi. ;

39 Prevoz, pakiranje i skladištenje proizvoda.

(210) **BAZ2526583A** (220) 27/02/2025

(442) 30/06/2025

(732) **YANMAR HOLDINGS CO., LTD.,****1-32, Chayamachi, Kita-ku, Osaka, JP,
JP**

(740) "Živko Mijatović & Partners" d.o.o.

(540)

YANMAR

(531) 27.5

(511)

4 Maziva; ulje za podmazivanje [koje nije za gorivo];

7 Mašine za pomjeranje zemlje, mašine za niskogradnju, bageri, rovokopači, utovarivači za mašine za pomjeranje zemlje ili niskogradnju, nosači na sporim terenskim (građevinskim) vozilima (gusjeničarima); građevinske mašine i aparati, naime, bageri, rovokopači, motorne lopate, buldožeri, utovarivači na točkovima i dijelovi i oprema za naprijed navedene mašine; industrijske mašine za pecanje; poljoprivredne mašine i poljoprivredne spravice, osim onih kojima se ručno upravlja; poljoprivredne mašine, naime, mašine za oranje, sjetvu, sadnju sadnica, prskanje đubrivom, prskanje herbicidima, prskanje insekticidima, žetvu, vršidbu, sušenje zrna, čišćenje ili poliranje pirinča i dijelovi i oprema za naprijed navedene mašine; kosilice i dijelovi i oprema za njih; neelektrični motori ili motori sa unutrašnjim sagorijevanjem koji nisu za kopnena vozila; industrijski motori, motori za čamce, brodski motori i dijelovi i oprema za naprijed navedene motore i motore sa unutrašnjim sagorijevanjem; oprema za prenos snage, osim za kopnena vozila; elektromotori naizmjenične struje i elektromotori jednosmjerne struje [ne uključujući one za kopnena vozila, ali uključujući dijelove za sve elektromotore naizmjenične struje i elektromotore jednosmjerne struje]; generatori, na motorni pogon; generatori sa sistemom za rekuperaciju i korišćenje otpadne toplote, na motorni pogon; jedinice napajanja za vozila, osim za kopnena vozila; prenosivi generatori, na motorni pogon; prenosivi aparati za osvjetljenje, na motorni pogon; podvodni automatski čistači mreža za uzgoj ribe. ;

9 Kompleti baterija; baterije; punjive baterije; električne ćelije i baterije; baterije za vozila; litijumske baterije; litijum-jonske baterije; sekundarne litijumske baterije; litijum fosfatne baterije; litijum gvožđe fosfatne baterije; električne baterije za napajanje električnih vozila; punjači baterija; kućišta za akumulatore; jedinice za napajanje [baterije]; aparati, instrumenti ili računarski softver za upravljanje napajanjem, prenosom energije, distribucijom energije za upravljanje mašinama ili opremom kao što su brodovi, čamci, mašine i oprema za pomjeranje zemlje ili niskogradnju i poljoprivredne mašine i oprema; aparati, instrumenti ili računarski softver za upravljanje punjenjem ili pražnjenjem baterija za upravljanje mašinama ili opremom kao što su brodovi, čamci, mašine i oprema za pomjeranje zemlje ili niskogradnju i poljoprivredne mašine i oprema. ;

11 Izmjenjivači toplote, osim onih koji su dijelovi mašina; instalacije i mašine za hlađenje; aparati za grijanje ili hlađenje i dijelovi i oprema za njih; aparati za hlađenje vazduha. ;

12 Neelektrični motori za kopnena vozila, ne uključujući njihove dijelove; oprema za prenos snage za kopnena vozila; motori za kopnena vozila, motori sa unutrašnjim sagorijevanjem i dijelovi i oprema za prethodno navedene motore; plovila i njihovi dijelovi i oprema; sistem upravljanja za brodove ili čamce; dronovi za upotrebu u poljoprivredi; traktori za upotrebu u poljoprivredi i dijelovi i oprema za traktore. ;

37 Popravka ili održavanje brodova, čamaca i motora; pružanje informacija o lokaciji i radnom stanju za popravku ili održavanje brodova, čamaca i motora; popravka ili održavanje mašina i opreme za pomjeranje zemlje ili niskogradnju; pružanje informacija o lokaciji i radnom stanju za održavanje i popravku mašina i opreme za pomjeranje zemlje ili niskogradnju; pregled ili održavanje akumulatora za pogon brodova, čamaca, mašina i opreme za mašine za pomjeranje zemlje ili niskogradnju, poljoprivredne mašine i opremu; popravka ili održavanje poljoprivrednih mašina i opreme, i pružanje informacija o lokaciji i radnom stanju za popravku ili održavanje poljoprivrednih mašina i opreme; popravka ili održavanje motora; popravka ili održavanje kosilice; popravka ili održavanje generatora na motorni pogon ili generatora sa sistemom za rekuperaciju i korišćenje otpadne toplote, na motorni pogon; popravka ili održavanje prenosivih generatora na motorni pogon, prenosivih uređaja za osvetljavanje na motorni pogon; popravka ili održavanje jedinica za napajanje, aparata ili instrumenata za upravljanje takvim mašinama ili opremom kao što su brodovi, čamci, mašine i oprema za pomjeranje zemlje ili niskogradnju, i poljoprivredne mašine i oprema; popravka ili održavanje jedinica za distribuciju energije, aparata ili instrumenata za upravljanje takvim mašinama ili opremom kao što su brodovi, čamci, mašine i oprema za pomjeranje zemlje ili niskogradnju i poljoprivredne mašine i oprema; popravka ili održavanje jedinica za punjenje ili pražnjenje, aparata ili instrumenata za akumulatore koji pokreću takve mašine ili opremu kao što su brodovi, čamci, mašine i oprema za pomjeranje zemlje ili niskogradnju i poljoprivredne mašine i oprema; podrška ili revizija računarskog softvera za upravljanje napajanjem za pokretanje takvih mašina ili opreme kao što su brodovi, čamci, mašine i oprema za pomjeranje zemlje ili niskogradnju i poljoprivrednih mašina i opreme; podrška ili revizija računarskog softvera za upravljanje distribucijom snage za pokretanje takvih mašina ili opreme kao što su brodovi, čamci, mašine i oprema za pomjeranje zemlje ili niskogradnju i poljoprivredne mašine i opreme; podrška ili revizija računarskog softvera za upravljanje punjenjem ili pražnjenjem akumulatora za pokretanje takvih mašina ili opreme kao što su brodovi, čamci, mašine i oprema za pomjeranje zemlje ili niskogradnju i poljoprivredne mašine i opreme; iznajmljivanje ili zakup mašina i opreme za pomjeranje zemlje ili niskogradnju.

(210) **BAZ2526584A** (220) 28/02/2025

(442) 30/06/2025

(732) **SanDisk LLC,****951 SanDisk Drive, Milpitas, California
95035, US**

(740) MSA IP

(540)

DON'T STOP

(511)

9 Aparati i instrumenti naučni, pomorski, geodetski, električni, fotografski, kinematografski, optički, za vaganje, mjerenje, signalizaciju, kontrolu [inspekciju], spašavanje i nastavu; aparati za snimanje, prenos i reprodukciju zvuka ili slike; magnetni nosači podataka, diskovi za snimanje; mehanizmi za rad sa kovanicama za prodajne automate; registar kase, računске mašine, oprema za obradu podataka, računari; poluprovodnički memorijski uređaji, naime, integrisana kola, kartice sa elektronskim kolom, i karte za 'fleš' memorije, ketridži, adapteri, konvertori, kontroleri, plejeri, čitači/rideri, moduli za skladištenje i periferna kompjuterska oprema; prenosne jedinice za digitalno snimanje i pohranjivanje podataka; računarski softver za kontrolisanje i funkcionisanje poluprovodničkih memorijskih uređaja i prenosnih digitalnih uređaja; prazne memorijske kartice; prazne usb fleš memorije; računarski disk drajveri i računarska memorija (uređaji) za mrežne uređaje za skladištenje podataka koji se koriste za dijeljenje fajlova i čuvanje rezervnih kopija u oblaku; kompjuterski diskovi koji se prodaju prazni ili sa softverom za enkripciju podataka, kao i uslužnim i upravljačkim softverom; računarski hardver i računarski softver koji se može preuzeti za upravljanje prostorom za skladištenje podataka; računarski hardver; računarski firmver koji se koristi za održavanje optimalnih performansi računarskih sistema i komponenti; kompjuterske memorije; računarska memorija, uređaji, naime, uređaji za trajnu memoriju u obliku hardvera računarske memorije, disketne jedinice u čvrstom stanju i ugrađeni diskovi za skladištenje podataka, koji se prodaju prazni ili sa softverom za enkripciju podataka, kao i uslužnim i upravljačkim softverom; periferna kompjuterska oprema; kompjuterski diskovi za čuvanje podataka; čipovi [integrisana kola]; dijagnostički aparati, ne za medicinsku upotrebu, naime, aparati koji se koriste za analizu i optimizaciju kompjuterskih sistema; aparati za analizu, naime, integrisani hardver, firmver i softverski sistem za upravljanje velikim centrima podataka, koji se koriste za analizu podataka, skladištenje podataka i performansama sistema za skladištenje, ne u medicinske svrhe; prazne kartice sa integrisanim kolom; interfejsi za računare; mikroprocesori; prenosnici elektronskih signala; prazne fleš memorije; poluprovodničke pločice za izradu integrisanih kola; računarski softver koji se može preuzeti za pristup video zapisima i podacima pohranjenim na distribuiranim računarskim uređajima za skladištenje; računarski softver koji se može preuzeti za analizu i optimizaciju računarskog sistema; mrežni računarski uređaji za skladištenje, naime, računarski memorijski uređaji za skladištenje i rezervnu kopiju elektronskih podataka bilo lokalno ili preko telekomunikacione mreže; digitalni uređaji za reprodukciju zvuka; računarski softver koji se može preuzeti za komprimovanje podataka; računarski softver koji se može preuzeti za digitalne uređaje za reprodukciju zvuka

za upravljanje digitalnim muzičkim datotekama; kartice sa elektronskim kolom; kartice sa integrisanim kolom; mp3 čitači; sd memorijska kartica koja se prodaje prazna ili sa softverom za enkripciju podataka, kao i uslužnim i upravljačkim softverom; računarski softver koji se može preuzeti za enkripciju podataka; računarski softver koji se može preuzeti za upravljanje podacima i skladištenjem podataka, za mrežno skladištenje u oblaku i za upotrebu u ubrzavanju performansi i skalabilnosti računarskih platformi; računarski softver koji se može preuzeti za sinhronizaciju, pravljenje rezervnih kopija i šifrovanje i dešifrovanje digitalnih datoteka; softver za mobilne uređaje koji se može preuzeti za analizu i optimizaciju računarskog sistema; elektronske memorije koje se prodaju prazne ili sa softverom za šifrovanje podataka, uslužnim i upravljačkim softverom; adapteri memorijskih fleš kartica; čitači memorijskih fleš kartica; memorijske kartice koje se prodaju prazne ili sa softverom za šifrovanje podataka, uslužnim i upravljačkim softverom; poluprovodnički memorijski uređaji; disketne jedinice u čvrstom stanju koji se prodaju prazni ili sa softverom za šifrovanje podataka, uslužnim i upravljačkim softverom; disketne jedinice u čvrstom stanju; torbe za kompjuterski hardver; torbice za mobilne telefone; zaštitne navlake i futrole za pametne telefone, tablet računare i uređaje za skladištenje podataka, odnosno disketne jedinice u čvrstom stanju i prazne usb fleš memorije; zaštitne navlake i kutije za disketne jedinice i mobilne telefone; slušalice; slušalice - bubice; torbe za laptopove; baterije, električne; punjači baterija; niskonaponsko napajanje; električni cjevovodi; podloge za miševе; prenosiva oprema za fotografisanje, naime, tronošci, držači za mobilne telefone; postolja za kamere; stalci i postolja za rasvjetu, i torbe posebno prilagođene za ove robe. ;

16 Kartonske kutije; kartonske kutije i ambalaža u obliku materijala za pakovanje od recikliranog papira, kartona i natpisnih ploča od papira ili kartona; papirne bilježnice i papirni pribor za pisanje; katalozi; štampani nastavni materijali i nastavni materijali koji se odnose na pohranu podataka; štampani referentni priručnici za računarski hardver; štampani računarski priručnici za računarski hardver, pohranu računarskih podataka, pohranu informacija, računarsko umrežavanje i mrežne interfejsе, uređaje za pohranu podataka, uređaje za pohranu računarskih podataka i elektroničke memorije; štampana uputstva u području računarskog hardvera, pohrane računarskih podataka, pohrane informacija, računarskog umrežavanja i mrežnih interfejsа, uređaji za pohranu podataka i elektroničkih memorija; papir za zamotavanje i pakovanje; papirne naljepnice; naljepnice; pribor za pisanje, odnosno olovke i hemijske olovke; plastične vrećice opće namjene; elektrostatički papir u obliku vrećica za elektrostatičko pražnjenje; papirne etikete; plastične vrećice za pakovanje; plastična folija za pakovanje; štampane knjižice u području računarskog hardvera, pohrane računarskih podataka, pohrane informacija, računarskog umrežavanja i mrežnih interfejsа, uređaja za pohranu podataka, uređaja za pohranu računarskih podataka i elektroničkih memorija; štampane brošure o računarskim hardverima, pohranjivanju računarskih podataka, pohrani informacija, računarskim umrežavanjem i mrežnim interfejsima, uređajima za pohranu podataka, uređajima za pohranu računarskih podataka i elektroničkim memorijama; štampani informativni letci s računarskim hardverom, pohranom računarskih podataka, pohranom informacija, računarskim umrežavanjem i mrežnim interfejsima, uređajima za pohranu podataka, uređajima za

pohranu računarskih podataka i elektroničkim memorijama; štampani informativni listovi o računarskim hardverima, pohranjivanju računarskih podataka, pohrani informacija, računarskim umrežavanjem i mrežnim interfejsima, uređajima za pohranu podataka, uređajima za pohranu računarskih podataka i elektroničkim memorijama; štampani letci o računarskim hardverima, pohranjivanju računarskih podataka, pohranjivanju informacija, računarskim umrežavanjem i mrežnim interfejsima, uređajima za pohranu podataka, uređajima za pohranu računarskih podataka i elektroničkim memorijama; štampani priručnici u području računarskog hardvera, pohrane računarskih podataka, pohrane informacija, računarskog umrežavanja i mrežnih interfejsa, uređaja za pohranu podataka, uređaja za pohranu računalnih podataka i elektroničkih memorija; štampani bilteni o računarskim hardverima, pohranjivanju računarskih podataka, pohrani informacija, računarskim umrežavanjem i mrežnim interfejsima, uređajima za pohranu podataka, uređajima za pohranu računarskih podataka i elektroničkim memorijama; štampani pamfleti u području računarskog hardvera, pohrane računalarskih podataka, pohrane informacija, računarskih umrežavanja i mrežnih interfejsa, uređaja za pohranu podataka, uređaja za pohranu računarskih podataka i elektroničkih memorija; štampane nagradne potvrde.;

35 Usluge online maloprodajnih trgovina koje se pružaju putem globalne računarske mreže s elektronikom, računarskim hardverom, uređajima za pohranu računara, odnosno, praznim fleš diskovima, računarskim softverom, računarskim periferijama, medijskim plejerima i zaštitnim futrolama za uređaje za pohranu podataka, tablet računarima, pametnim telefonima i uređajima za pohranu podataka, odnosno eksternim uređajima za pohranu podataka u računare; usluge intemetske maloprodaje sa softverom za računare i mobilne uređaje koji se isporučuju kao digitalno preuzimanje putem trgovine aplikacija; dobrotvorne usluge, odnosno organizovanje i provođenje volonterskih programa i projekata društvenog rada; usluge oglašavanja; poslovno upravljanje; usluge poslovne administracije; usluge kancelarijskih funkcija; profesionalno poslovno savjetovanje i savjetovanje o poslovnoj organizaciji; stručne usluge za poslovnu efikasnost; pružanje poslovnih informacija u području prikupljanja i sistematizacije informacija u računarske baze podataka; kompilacija i sistematizacija informacija u računarske baze podataka; računarsko upravljanje datotekama; ažuriranje i održavanje podataka u računarskim bazama podataka.;

42 Računarske usluge u oblasti računarstva u oblaku; računarsko programiranje; savjetovanje u oblasti računarskog softvera; dizajniranje računarskih sistema; analize računarskih sistema; usluge migracije podataka; dizajn i razvoj računarskog hardvera; dizajn i razvoj računarskog softvera; usluge projektovanja, razvoja i ažuriranja računarskih uređaja i disketne jedinice u čvrstom stanju; usluge dizajna, razvoja i ažuriranja računarskih uređaja za skladištenje, odnosno, podsistema za skladištenje i rezervnu kopiju elektronskih podataka bilo lokalno ili preko telekomunikacione mreže, računarske memorije i prazne fleš memorije; dizajniranje, održavanje, razvoj i ažuriranje računarskog firmvera i softvera; elektronsko pohranjivanje podataka; usluge elektronskog skladištenja za arhiviranje baze podataka, slika i ostalih elektronskih podataka; konsultantske usluge informacionih tehnologija [IT]; čuvanje rezervne kopije podataka van mreže; onlajn usluge sigurnosnih kopija na daljinu; privremeno elektronsko skladištenje informacija i podataka u vezi sa računarskim

tehnologijama i programiranjem putem veb stranica; pružanje tehničkih savjeta u vezi sa rukovanjem i popravku računarskog hardvera i softvera; pružanje tehničkih informacija u domenu računarskog hardvera, skladištenja računarskih podataka, skladištenja informacija, računarskog umrežavanja i mrežnih interfejsa, disketne jedinice, računarskih disketnih jedinica, i elektronskih memorija; ponovno uspostavljanje računarskih podataka; istraživanje i projektovanje u oblasti računarskog hardvera, računarskog softvera i integracije softvera, hardvera računarskih čipova, mikroprocesora, poluprovodničkih uređaja, arhitektonske instrukcije za računarski hardver i ikroprocesore, procesorske i memorijske arhitekture; naučne i tehnološke usluge u vidu analize sistema i optimizacije trajnih fleš memorijskih uređaja, data centara, računarskih sistema hiper-razmjera i analiza i optimizacija sistema računarstva u oblaku i istraživanja i projektovanja u vezi sa tim; industrijska istraživanja u oblasti systemske analize i optimizacije trajnih fleš memorijskih uređaja, data centara, računarskih sistema hiper-razmjera i analiza i računarskih sistema u oblaku; tehničke konsultantske usluge koje se odnose na informacione tehnologije; savjetovanje u oblasti dizajna i razvoja računarskog hardvera; konvertovanje računarskih programa i podataka, osim fizičkog konvertovanja; instaliranje računarskog softvera; pružanje informacija u vezi sa računarskim tehnologijama i programiranjem; održavanje računarskog firmvera i softvera; praćenje rada računarskih sistema putem daljinskog pristupa kako bi se obezbjedilo pravilno funkcionisanje i optimizacija navedenih sistema; server hosting; usluge tehničke podrške, naime, rješavanje problema sa skladištenjem podataka, upravljanje podacima i rezervno kopiranje elektronskih podataka, lokalno i u oblaku; usluge tehničke podrške, naime, migracija data centara, servera i baze podataka aplikacija; utvrđivanje problema kod računarskog softvera; usluge skladištenja elektronskih podataka u oblaku.

(210) **BAZ2526588A** (220) 04/03/2025

(442) 30/06/2025

(732) **TP-Link Systems Inc.,**
10 Mauchly, Irvine, CA 92618, US

(740) "LINEA SERVICES" d.o.o. Sarajevo

(540)



(531) 26.1,26.2

(511)

9 Bezbednosni tokeni [uređaji za šifrovanje]; Računarski hardver, naročito zaštitni zidovi; Računarski softver koji se može preuzeti za kreiranje zaštitnih zidova; Računarski

softver i firmver za zaštitu integriteta računarskog hardvera, softvera, mreža i elektronskih podataka; Računarski softver i firmver za analizu i filtriranje mrežnog saobraćaja i za otkrivanje, filtriranje i/ili uklanjanje računarskih upada, virusa, neželjene pošte ili drugih zlonamernih aplikacija ili pretnji, kao i za pružanje virtuelnih privatnih mrežnih i bezbednosnih funkcija; Ažuriranja elektronskog softvera, odnosno računarski softver koji se može preuzeti i povezane datoteke sa podacima za ažuriranje računarskog softvera u oblastima kompjuterskih upada, virusa, neželjene pošte ili drugih zlonamernih aplikacija ili pretnji i bezbednosnih funkcija koje štite integritet računarskog hardvera, softvera, mreža i elektronskih podataka, obezbeđenih preko računarskih i komunikacionih mreža; Računarski softver za zaštitu računarskih sistema i mobilnih uređaja i ivice oblaka ("cloud edge-a"), za promovisanje efikasnosti, bezbednosti i integriteta mreže, za otkrivanje, filtriranje i uklanjanje računarskih upada, virusa, neželjene pošte, špijuskog softvera, malvera i drugih zlonamernih aplikacija ili pretnji; Mrežni procesori podataka za upotrebu u oblasti bezbednosti podataka i mreže za ubrzanje protoka podataka i za ubrzanje funkcija zaštitnog zida i VPN-a; Ugrađeni računarski softver za upotrebu u šifrovanju i dešifrovanju digitalnih datoteka i digitalnih podataka koji se prodaju kao komponenta računarskog hardvera i opreme za obradu podataka; Mikrokontroleri za uređaje koji podržavaju internet stvari (IoT); Čvorišta za kućnu automatizaciju koja se sastoje od zvučnika koji se aktiviraju glasom, računarskog hardvera i snimljenog softvera za kontrolu umreženih uređaja na internetu stvari (IoT), internetom omogućeno upravljanje povezanim uređajima za osvetljenje i kućnim sigurnosnim alarmima; Pametna kućna čvorišta koja se sastoje od zvučnika koji se aktiviraju glasom, računarskog hardvera i softvera koji se može preuzeti za kontrolu umreženih uređaja na internetu stvari (IoT), internetom omogućeno upravljanje povezanim uređajima za osvetljenje i kućnim sigurnosnim alarmima; Čvorišta za kućnu automatizaciju koja koriste veštačku inteligenciju (AI) koja se sastoje od zvučnika koji se aktiviraju glasom, računarskog hardvera i snimljenog softvera za kontrolu umreženih uređaja na internetu stvari (IoT), internetom omogućeno upravljanje povezanim uređajima za osvetljenje i kućnim sigurnosnim alarmima; Softver koji se može preuzeti za povezivanje, rad i upravljanje umreženim automobilima, kuhinjskim aparatima, sistemima za grejanje, ventilaciju i klimatizaciju na internetu stvari (IoT); Hardverske stavke koje su okrenute korisniku i mrežno povezane za korišćenje u upravljanju ivičnim sensorima kao što su temperatura, vlažnost, buka, kvalitet vazduha na internetu stvari (IoT) u poslovnom okruženju (nerezidencijalno); Hardverske stavke koje su okrenute korisniku, mrežno povezane za korišćenje u kontrolnim tačkama ulaza i izlaska, kao što su pristup vratima, bezbednosni kontrolni punktovi, pristup serverskoj sobi i drugi radni prostori na internetu stvari (IoT) u poslovnom okruženju (nerezidencijalno); Softver koji se može preuzeti za povezivanje, rad i upravljanje umreženim uređajima za prikupljanje podataka unutar radnog prostora kao što su temperatura, vlažnost, kvalitet vazduha i rad na internetu stvari (IoT) u poslovnom okruženju (nerezidencijalno); Softver zasnovan na mobilnim uređajima koji se može preuzeti za povezivanje, rad i upravljanje umreženim uređajima i sensorima kao što su merenje snage, ekološke metrike unutar Interneta stvari (IoT) u poslovnom okruženju (nerezidencijalno); Hardverske stavke koje su okrenute korisniku i povezane sa mrežom za upotrebu u kontroli, merenju, upravljanju i optimizaciji potrošnje i kontrole energije unutar podešavanja interneta stvari

(IoT) u poslovnom okruženju (nerezidencijalno); Softver zasnovan na veštačkoj inteligenciji i mašinskom učenju koji korisnicima pruža znanja preko prikupljenih podataka interneta stvari (IoT) za operacionalizaciju i upravljanje hardverom rubno-računarskih uređaja kao što su kamere, senzori i aktuatori unutar prostora interneta stvari (IoT) u poslovnom okruženju (nerezidencijalno); Mrežni serveri; Internet serveri; Računarski serveri; Digitalni medijski serveri; Komunikacioni serveri [kompjuterski hardver]; Serveri za web hosting; Kompjuterski softver koji se može preuzeti, dizajniran za primenu na web serverima za analizu podataka, skladištenje, pretragu i pravljenje rezervnih kopija; Snimljeni kompjuterski softver dizajniran za primenu na web serverima za analizu podataka, skladištenje, pretragu, pravljenje rezervnih kopija i sprečavanje gubitka i curenja podataka; Mrežni ruteri; Ethernet prekidači; Bežični pristupni punktovi; Računarski hardver; Računarski softver za planiranje, konfigurisanje, primenu, rad, upravljanje i praćenje uređaja za komunikaciju; Uređaji za skladištenje podataka; VOIP telefoni; Video kamere; Video rekorderi; Električni prekidači; Električni utikači; Video kamere; Video dekođer; Uređaji za upravljanje parkingom; Kontrola pristupa (vrata); Oprema za kontrolu prisustvovanja; Interfon; Alarmni uređaji; Server za skladištenje i upravljanje. ;

42 Savetovanje o računarskoj bezbednosti; Savetovanje o bezbednosti na internetu; Savetovanje o bezbednosti podataka; Savetovanje o bezbednosti za telekomunikacione mreže; Usluge istraživanja i razvoja računarskog softvera i bezbednosti mreža; Upravljanje i analiza računarskog softvera i bezbednosti mreža, odnosno, daljinsko i onlajn upravljanje i analiza sistema informacionih tehnologija (IT) i mreža drugih; Usluge upravljanja i analize računarskog softvera i bezbednosti mreže koje omogućavaju korisnicima da vide položaj rizika i performanse mreže, da prate mrežnu aktivnost i pristupe izveštajima u vezi sa istim; Upravljanje i analiza bezbednosti računarske mreže, odnosno, skeniranje i testiranje mogućnosti penetracije računara i mreža radi procene slabosti informacione bezbednosti; Upravljanje i analiza bezbednosti računarske mreže u oblasti ažuriranja računarskog softvera koji se odnosi na računarsku bezbednost i prevenciju računarskih rizika; Usluge tehničke podrške u vezi sa obezbeđivanjem antivirusnog programa, anti-spama, anti-špijuskog softvera, anti-malvera, filtriranja web sadržaja i/ili otkrivanja i prevencije upada za mrežu u oblaku ("cloud edge") i računarsku bezbednost; Otklanjanje problema sa računarskim softverom i hardverom i praćenje mrežnih sistema; Pružanje privremenog korišćenja softvera zasnovanog na oblaku koji se ne može preuzeti za povezivanje, rukovanje i upravljanje umreženim automobilima, kuhinjskim aparatima, sistemima za grejanje, klimatizaciju, ventilaciju na internetu stvari (IoT); Server hosting; Iznajmljivanje web servera; Usluge infrastrukture kao usluge (IAAS), odnosno hosting servera za korišćenje od strane drugih; Usluge kompjuterske kolokacije, odnosno pružanje objekata za smeštanje kompjuterskih servera sa opremom drugih; Računarske usluge, odnosno, pružanje virtuelnih i nevirtuelnih servera za aplikacije, web servera, servera datoteka, servera za kolokaciju, servera za balansiranje opterećenja, servera redundanse, medijskih servera i servera baza podataka promenljivog kapaciteta za računare i skladištenje podataka trećih strana; Računarske usluge, odnosno, pružanje virtuelnih i nevirtuelnih aplikacija, balansiranje opterećenja, protok poziva, IPTV tok, serveri toka nadzora za druge; Usluge tehničke podrške, odnosno tehnička administracija servera za druge i rešavanje problema u domenu dijagnostikovanja problema sa serverom; Usluge infrastrukture kao usluge (IAAS), odnosno, hosting softvera za rad virtuelnih servera za upotrebu od strane drugih.

(210) **BAZ2526589A** (220) 04/03/2025

(442) 30/06/2025

(732) **TP-Link Systems Inc.,****10 Mauchly, Irvine, CA 92618, US**

(740) "LINEA SERVICES" d.o.o. Sarajevo

(540)

Omada

(531) 27.3,27.5

(511)

9 Bezbednosni tokeni [uređaji za šifrovanje]; Računarski hardver, naročito zaštitni zidovi; Računarski softver koji se može preuzeti za kreiranje zaštitnih zidova; Računarski softver i firmver za zaštitu integriteta računarskog hardvera, softvera, mreža i elektronskih podataka; Računarski softver i firmver za analizu i filtriranje mrežnog saobraćaja i za otkrivanje, filtriranje i/ili uklanjanje računarskih upada, virusa, neželjene pošte ili drugih zlonamernih aplikacija ili pretnji, kao i za pružanje virtuelnih privatnih mrežnih i bezbednosnih funkcija; Ažuriranja elektronskog softvera, odnosno računarski softver koji se može preuzeti i povezane datoteke sa podacima za ažuriranje računarskog softvera u oblastima kompjuterskih upada, virusa, neželjene pošte ili drugih zlonamernih aplikacija ili pretnji i bezbednosnih funkcija koje štite integritet računarskog hardvera, softvera, mreža i elektronskih podataka, obezbeđenih preko računarskih i komunikacionih mreža; Računarski softver za zaštitu računarskih sistema i mobilnih uređaja i ivice oblaka ("cloud edge-a"), za promovisanje efikasnosti, bezbednosti i integriteta mreže, za otkrivanje, filtriranje i uklanjanje računarskih upada, virusa, neželjene pošte, špijunskog softvera, malvera i drugih zlonamernih aplikacija ili pretnji; Mrežni procesori podataka za upotrebu u oblasti bezbednosti podataka i mreže za ubrzanje protoka podataka i za ubrzanje funkcija zaštitnog zida i VPN-a; Ugrađeni računarski softver za upotrebu u šifrovanju i dešifrovanju digitalnih datoteka i digitalnih podataka koji se prodaju kao komponenta računarskog hardvera i opreme za obradu podataka; Mikrokontroleri za uređaje koji podržavaju internet stvari (IoT); Čvorišta za kućnu automatizaciju koja se sastoje od zvučnika koji se aktiviraju glasom, računarskog hardvera i snimljenog softvera za kontrolu umreženih uređaja na internetu stvari (IoT), internetom omogućeno upravljanje povezanim uređajima za osvetljenje i kućnim sigurnosnim alarmima; Pametna kućna čvorišta koja se sastoje od zvučnika koji se aktiviraju glasom, računarskog hardvera i softvera koji se može preuzeti za kontrolu umreženih uređaja na internetu stvari (IoT), internetom omogućeno upravljanje povezanim uređajima za osvetljenje i kućnim sigurnosnim alarmima; Čvorišta za kućnu automatizaciju koja koriste veštačku inteligenciju (AI) koja se sastoje od zvučnika koji se aktiviraju glasom, računarskog hardvera i snimljenog softvera za kontrolu umreženih uređaja na internetu stvari (IoT), internetom omogućeno upravljanje povezanim uređajima za osvetljenje i kućnim sigurnosnim alarmima; Softver koji se može preuzeti za povezivanje, rad i upravljanje umreženim automobilima, kuhinjskim aparatima, sistemima za grejanje, ventilaciju i klimatizaciju na internetu

stvari (IoT); Hardverske stavke koje su okrenute korisniku i mrežno povezane za korišćenje u upravljanju ivičnim sensorima kao što su temperatura, vlažnost, buka, kvalitet vazduha na internetu stvari (IoT) u poslovnom okruženju (nerezidencijalno); Hardverske stavke koje su okrenute korisniku, mrežno povezane za korišćenje u kontrolnim tačkama ulaza i izlaska, kao što su pristup vratima, bezbednosni kontrolni punktovi, pristup serverskoj sobi i drugi radni prostori na internetu stvari (IoT) u poslovnom okruženju (nerezidencijalno); Softver koji se može preuzeti za povezivanje, rad i upravljanje umreženim uređajima za prikupljanje podataka unutar radnog prostora kao što su temperatura, vlažnost, kvalitet vazduha i rad na internetu stvari (IoT) u poslovnom okruženju (nerezidencijalno); Softver zasnovan na mobilnim uređajima koji se može preuzeti za povezivanje, rad i upravljanje umreženim uređajima i sensorima kao što su merenje snage, ekološke metrike unutar Interneta stvari (IoT) u poslovnom okruženju (nerezidencijalno); Hardverske stavke koje su okrenute korisniku i povezane sa mrežom za upotrebu u kontroli, merenju, upravljanju i optimizaciji potrošnje i kontrole energije unutar podešavanja interneta stvari (IoT) u poslovnom okruženju (nerezidencijalno); Softver zasnovan na veštačkoj inteligenciji i mašinskom učenju koji korisnicima pruža znanja preko prikupljenih podataka interneta stvari (IoT) za operacionalizaciju i upravljanje hardverom rubno-računarskih uređaja kao što su kamere, senzori i aktuatori unutar prostora interneta stvari (IoT) u poslovnom okruženju (nerezidencijalno); Mrežni serveri; Internet serveri; Računarski serveri; Digitalni medijski serveri; Komunikacioni serveri [kompjuterski hardver]; Serveri za web hosting; Kompjuterski softver koji se može preuzeti, dizajniran za primenu na web serverima za analizu podataka, skladištenje, pretragu i pravljenje rezervnih kopija; Snimljeni kompjuterski softver dizajniran za primenu na web serverima za analizu podataka, skladištenje, pretragu, pravljenje rezervnih kopija i sprečavanje gubitka i curenja podataka; Mrežni ruteri; Ethernet prekidači; Bežični pristupni punktovi; Računarski hardver; Računarski softver za planiranje, konfigurisanje, primenu, rad, upravljanje i praćenje uređaja za komunikaciju; Uređaji za skladištenje podataka; VOIP telefoni; Video kamere; Video rekorderi; Električni prekidači; Električni utikači; Video kamere; Video dekode; Uređaji za upravljanje parkingom; Kontrola pristupa (vrata); Oprema za kontrolu prisustvovanja; Interfon; Alarmni uređaji; Server za skladištenje i upravljanje. ;

42 Savetovanje o računarskoj bezbednosti; Savetovanje o bezbednosti na internetu; Savetovanje o bezbednosti podataka; Savetovanje o bezbednosti za telekomunikacione mreže; Usluge istraživanja i razvoja računarskog softvera i bezbednosti mreža; Upravljanje i analiza računarskog softvera i bezbednosti mreža, odnosno, daljinsko i onlajn upravljanje i analiza sistema informacionih tehnologija (IT) i mreža drugih; Usluge upravljanja i analize računarskog softvera i bezbednosti mreže koje omogućavaju korisnicima da vide položaj rizika i performanse mreže, da prate mrežnu aktivnost i pristupe izveštajima u vezi sa istim; Upravljanje i analiza bezbednosti računarske mreže, odnosno, skeniranje i testiranje mogućnosti penetracije računara i mreža radi procene slabosti informacione bezbednosti; Upravljanje i analiza bezbednosti računarske mreže u oblasti ažuriranja računarskog softvera koji se odnosi na računarsku bezbednost i prevenciju računarskih rizika; Usluge tehničke podrške u vezi sa obezbeđivanjem antivirusnog programa, anti-spama, anti-špijunskog softvera, anti-malvera, filtriranja web sadržaja i/ili otkrivanja i prevencije upada za mrežu u oblaku ("cloud edge") i računarsku bezbednost; Otklanjanje

problema sa računarskim softverom i hardverom i praćenje mrežnih sistema; Pružanje privremenog korišćenja softvera zasnovanog na oblaku koji se ne može preuzeti za povezivanje, rukovanje i upravljanje umreženim automobilima, kuhinjskim aparatima, sistemima za grejanje, klimatizaciju, ventilaciju na internetu stvari (IoT); Server hosting; Iznajmljivanje web servera; Usluge infrastrukture kao usluge (IAAS), odnosno hosting servera za korišćenje od strane drugih; Usluge kompjuterske kolokacije, odnosno pružanje objekata za smeštanje kompjuterskih servera sa opremom drugih; Računarske usluge, odnosno, pružanje virtuelnih i nevirtuelnih servera za aplikacije, web servera, servera datoteka, servera za kolokaciju, servera za balansiranje opterećenja, servera redundanse, medijskih servera i servera baza podataka promenljivog kapaciteta za računare i skladištenje podataka trećih strana; Računarske usluge, odnosno, pružanje virtuelnih i nevirtuelnih aplikacija, balansiranje opterećenja, protok poziva, IPTV tok, serveri toka nadzora za druge; Usluge tehničke podrške, odnosno tehnička administracija servera za druge i rešavanje problema u domenu dijagnostikovanja problema sa serverom; Usluge infrastrukture kao usluge (IAAS), odnosno, hosting softvera za rad virtuelnih servera za upotrebu od strane drugih.

(210) **BAZ2526591A** (220) 06/03/2025

(442) 30/06/2025

(732) **Sandoz AG,**

Viaduktstrasse 3, 4051 Basel, CH

(740) MSA IP

(540)

LINEXIMMUNO

(511)

5 Farmaceutski preparati, dijetetske supstance prilagođene za medicinsku upotrebu, dodaci prehrani prilagođeni za medicinsku upotrebu.

(210) **BAZ2526596A** (220) 10/03/2025

(442) 30/06/2025

(732) **Riot Games, Inc. (a Delaware corporation),**

12333 W. Olympic Blvd., Los Angeles, California 90064, US

(740) MSA IP

(540)

RIFTBOUND: LEAGUE OF LEGENDS

(511)

16 Sličice za razmjenjivanje, omoti za kartice i posterii.;

25 Jakne; majice kratkih rukava; šorcevi; suknje; čarape; donji dijelovi trenerki; dukserice; sportske majice sa kapuljačom; džemperi; udobna odjeća za nošenje kod kuće; pokrivala za glavu, naime, šeširi, kape, pletene kape, viziri.;

28 Igraće karte; karte za igranje igara, promotivne kartice za igre; futrole za kartaške igre; pribor za igraće karte, odnosno zaštitni omoti za igraće karte, kolekcionarski povezi za karte, kutije za špil karata za igranje, stolne prostirke za igraće karte i žetoni za igre; igračke u obliku izmišljenih likova; plišane igračke; figurice za sakupljanje.;

41 Pružanje informacija o zabavnim sadržajima koje se ne mogu preuzeti; pružanje online informacija koje se ne mogu preuzeti o kartaškim igrama; pružanje video klipova koji se ne mogu preuzeti i drugog multimedijalnog digitalnog sadržaja.

(210) **BAZ2526598A** (220) 07/03/2025

(442) 30/06/2025

(732) **“FRUCTA-TRADE” d.o.o. Derventa, Kninska br. 11, 74400 Derventa, BA**

(591) crna, bijela

(540)



PIERRE BELLONIN

(531) 26.5,26.11,27.5

(511)

25 Odjeća, obuća, pokrivala za glavu.

(210) **BAZ2526599A** (220) 07/03/2025

(442) 30/06/2025

(732) **“FRUCTA-TRADE” d.o.o. Derventa, Kninska br. 11, 74400 Derventa, BA**

(591) crna, bijela

(540)



(531) 26.3,27.5

(511)

25 Odjeća, obuća, pokrivala za glavu.

(210) **BAZ2526600A** (220) 14/03/2025
 (442) 30/06/2025
 (732) **Yimor d.o.o.,**
Stjepana Radića 22, 76233 Domaljevac,
BA
 (740) Dragan Mićunović
 (591) nijanse crvene, smeđa, bijela, roza,
 zelena, bež
 (540)



(531) 1.15,5.7,8.1,26.1,27.5,29.1

(511)

30 Sladoled, sladoledni proizvodi.

(210) **BAZ2526601A** (220) 14/03/2025
 (442) 30/06/2025
 (732) **Yimor d.o.o.,**
Stjepana Radića 22, 76233 Domaljevac,
BA
 (740) Dragan Mićunović
 (591) nijanse zelene, nijanse smeđe, bijela,
 bež
 (540)



(531) 1.15,5.7,8.1,26.1,27.5,29.1

(511)

30 Sladoled, sladoledni proizvodi.

(210) **BAZ2526602A** (220) 14/03/2025
 (442) 30/06/2025
 (732) **Yimor d.o.o.,**
Stjepana Radića 22, 76233 Domaljevac,
BA(740) Dragan Mićunović
 (591) nijanse smeđe, bijela, bež
 (540)



(531) 1.15,8.1,26.1,27.5,29.1

(511)

30 Sladoled, sladoledni proizvodi.

(210) **BAZ2526603A** (220) 14/03/2025
 (442) 30/06/2025
 (732) **LABORATOIRES THEA,**
12, rue Louis Blériot Zone Industrielle
du Brezet 63100 Clermont-Ferrand, FR
 (740) **PETOŠEVIĆ d.o.o.**
 (540)

BLEPHADEMDEX

(511)

3 Kozmetički pripravci za čišćenje i njegu očiju, kapaka i trepavica; maramice za kozmetičke svrhe za čišćenje i njegu očnih kapaka, trepavica i očiju; maramice natopljene losionom za kozmetičke svrhe za čišćenje i njegu očnih kapaka, trepavica i očiju.;

5 Ljekoviti pripravci za njegu zdravlja; sanitarni pripravci za medicinsku upotrebu; rastvori za vlaženje i ispiranje, za sanitarnu i medicinsku upotrebu; otopine za čišćenje za medicinske potrebe; antiseptičke i medicinske maramice; papirnate maramice i ubrusi natopljeni hidratantnim i umirujućim losionom, za medicinsku i sanitarnu upotrebu.

(210) BAZ2526604A (220) 14/03/2025

(442) 30/06/2025

(732) LABORATOIRES THEA,

**12, rue Louis Blériot Zone Industrielle
du Brezet 63100 Clermont-Ferrand, FR**

(740) PETOŠEVIĆ d.o.o.

(540)

NUTROF

(511)

**5 Farmaceutski proizvodi; oftalmološki proizvodi;
vitaminski pripravci; hranjivi dodaci; mineralni dodaci
prehrani.**

INDEKS BROJEVA PRIJAVA ŽIGOVA
INDEKS BROJEVA PRIJAVA ŽIGOVA
ИНДЕКС БРОЈЕВА ПРИЈАВА ЖИГОВА

BAZ2425674A
BAZ2425675A
BAZ2425676A
BAZ2426051A
BAZ2426194A
BAZ2426195A
BAZ2426196A
BAZ2426197A
BAZ2426198A
BAZ2426200A
BAZ2426201A
BAZ2426202A
BAZ2426203A
BAZ2426204A
BAZ2426205A
BAZ2426206A
BAZ2426208A
BAZ2426209A
BAZ2426220A
BAZ2426230A
BAZ2426231A
BAZ2426287A
BAZ2426298A
BAZ2426299A
BAZ2426307A
BAZ2426308A
BAZ2426310A
BAZ2426311A
BAZ2426317A
BAZ2426319A
BAZ2426320A
BAZ2426321A
BAZ2426323A
BAZ2426324A
BAZ2426333A
BAZ2426340A
BAZ2426343A
BAZ2426344A
BAZ2426348A
BAZ2426349A
BAZ2426351A
BAZ2426353A
BAZ2426355A
BAZ2426356A
BAZ2426358A
BAZ2426360A
BAZ2426361A
BAZ2426362A
BAZ2426363A

BAZ2426365A
BAZ2426366A
BAZ2426367A
BAZ2426368A
BAZ2426369A
BAZ2426371A
BAZ2426375A
BAZ2426376A
BAZ2426384A
BAZ2426385A
BAZ2426386A
BAZ2426387A
BAZ2426388A
BAZ2426391A
BAZ2426398A
BAZ2426399A
BAZ2426401A
BAZ2426402A
BAZ2426403A
BAZ2426406A
BAZ2426407A
BAZ2426411A
BAZ2426412A
BAZ2426414A
BAZ2426415A
BAZ2426416A
BAZ2426418A
BAZ2426427A
BAZ2426428A
BAZ2426429A
BAZ2426431A
BAZ2426434A
BAZ2426435A
BAZ2426436A
BAZ2426438A
BAZ2426439A
BAZ2426440A
BAZ2426442A
BAZ2526444A
BAZ2526445A
BAZ2526446A
BAZ2526447A
BAZ2526448A
BAZ2526449A
BAZ2526450A
BAZ2526451A
BAZ2526452A
BAZ2526453A
BAZ2526454A

BAZ2526455A
BAZ2526456A
BAZ2526457A
BAZ2526458A
BAZ2526463A
BAZ2526464A
BAZ2526465A
BAZ2526466A
BAZ2526467A
BAZ2526474A
BAZ2526475A
BAZ2526476A
BAZ2526477A
BAZ2526478A
BAZ2526484A
BAZ2526492A
BAZ2526493A
BAZ2526494A
BAZ2526497A
BAZ2526501A
BAZ2526502A
BAZ2526503A
BAZ2526504A
BAZ2526505A
BAZ2526507A
BAZ2526508A
BAZ2526509A
BAZ2526510A
BAZ2526513A
BAZ2526514A
BAZ2526518A
BAZ2526527A
BAZ2526531A
BAZ2526532A
BAZ2526533A
BAZ2526534A
BAZ2526535A
BAZ2526539A
BAZ2526540A
BAZ2526542A
BAZ2526543A
BAZ2526544A
BAZ2526547A
BAZ2526556A
BAZ2526559A
BAZ2526560A
BAZ2526561A
BAZ2526562A
BAZ2526563A
BAZ2526564A
BAZ2526565A
BAZ2526566A
BAZ2526568A
BAZ2526569A
BAZ2526570A

BAZ2526571A
BAZ2526572A
BAZ2526573A
BAZ2526574A
BAZ2526578A
BAZ2526581A
BAZ2526583A
BAZ2526584A
BAZ2526588A
BAZ2526589A
BAZ2526591A
BAZ2526596A
BAZ2526598A
BAZ2526599A
BAZ2526600A
BAZ2526601A
BAZ2526602A
BAZ2526603A
BAZ2526604A

INDEKS KLASA PRIJAVA ŽIGOVA
INDEKS KLASA PRIJAVA ŽIGOVA
ИНДЕКС КЛАСА ПРИЈАВА ЖИГОВА

1
BAZ2426323A

2
BAZ2526573A

3
BAZ2425674A
BAZ2425675A
BAZ2426051A
BAZ2426194A
BAZ2426195A
BAZ2426196A
BAZ2426197A
BAZ2426198A
BAZ2426200A
BAZ2426201A
BAZ2426202A
BAZ2426203A
BAZ2426204A
BAZ2426205A
BAZ2426206A
BAZ2426208A
BAZ2426209A
BAZ2426299A
BAZ2426308A
BAZ2426321A
BAZ2426344A
BAZ2426442A
BAZ2526464A
BAZ2526518A
BAZ2526568A
BAZ2526574A
BAZ2526578A
BAZ2526603A

4
BAZ2426376A
BAZ2526450A
BAZ2526451A
BAZ2526542A
BAZ2526543A
BAZ2526544A
BAZ2526583A

5
BAZ2426194A
BAZ2426195A
BAZ2426196A
BAZ2426197A
BAZ2426198A

BAZ2426200A
BAZ2426201A
BAZ2426202A
BAZ2426203A
BAZ2426204A
BAZ2426205A
BAZ2426206A
BAZ2426208A
BAZ2426209A
BAZ2426230A
BAZ2426231A
BAZ2426299A
BAZ2426324A
BAZ2426344A
BAZ2426387A
BAZ2426429A
BAZ2426431A
BAZ2526449A
BAZ2526458A
BAZ2526464A
BAZ2526492A
BAZ2526493A
BAZ2526497A
BAZ2526507A
BAZ2526514A
BAZ2526531A
BAZ2526539A
BAZ2526566A
BAZ2526591A
BAZ2526603A
BAZ2526604A

6
BAZ2426317A
BAZ2426376A
BAZ2426402A
BAZ2426442A

7
BAZ2426348A
BAZ2426403A
BAZ2426418A
BAZ2426442A
BAZ2526578A
BAZ2526583A

8
BAZ2426358A
BAZ2426385A
BAZ2426386A
BAZ2426442A

BAZ2526465A
BAZ2526578A

9

BAZ2426319A
BAZ2426320A
BAZ2426343A
BAZ2426348A
BAZ2426355A
BAZ2426356A
BAZ2426363A
BAZ2426399A
BAZ2426401A
BAZ2426415A
BAZ2426416A
BAZ2426418A
BAZ2426427A
BAZ2426438A
BAZ2426442A
BAZ2526444A
BAZ2526445A
BAZ2526446A
BAZ2526447A
BAZ2526448A
BAZ2526452A
BAZ2526453A
BAZ2526454A
BAZ2526457A
BAZ2526570A
BAZ2526571A
BAZ2526583A
BAZ2526584A
BAZ2526588A
BAZ2526589A

11

BAZ2426353A
BAZ2426358A
BAZ2426384A
BAZ2426434A
BAZ2426435A
BAZ2426436A
BAZ2426438A
BAZ2526455A
BAZ2526540A
BAZ2526583A

12

BAZ2426220A
BAZ2426348A
BAZ2426353A
BAZ2526457A
BAZ2526477A
BAZ2526556A
BAZ2526565A
BAZ2526583A

16

BAZ2426333A
BAZ2426412A
BAZ2526508A
BAZ2526509A
BAZ2526559A
BAZ2526560A
BAZ2526561A
BAZ2526562A
BAZ2526564A
BAZ2526584A
BAZ2526596A

17

BAZ2426323A

18

BAZ2426307A
BAZ2426311A

19

BAZ2426310A
BAZ2426376A
BAZ2426402A

20

BAZ2426307A
BAZ2426310A
BAZ2426402A
BAZ2426406A
BAZ2426442A
BAZ2526466A

21

BAZ2426310A
BAZ2426384A
BAZ2426385A
BAZ2426402A
BAZ2426407A
BAZ2526559A
BAZ2526560A
BAZ2526564A

24

BAZ2426349A
BAZ2426406A
BAZ2426407A
BAZ2526466A

25

BAZ2426311A
BAZ2426349A
BAZ2426358A
BAZ2526581A
BAZ2526596A
BAZ2526598A

BAZ2526599A

28

BAZ2426384A
BAZ2526452A
BAZ2526453A
BAZ2526596A

29

BAZ2426287A
BAZ2426371A
BAZ2426391A
BAZ2426398A
BAZ2426411A
BAZ2526501A
BAZ2526502A
BAZ2526503A

30

BAZ2426287A
BAZ2426299A
BAZ2426371A
BAZ2426388A
BAZ2426411A
BAZ2526463A
BAZ2526501A
BAZ2526502A
BAZ2526532A
BAZ2526533A
BAZ2526534A
BAZ2526535A
BAZ2526600A
BAZ2526601A
BAZ2526602A

31

BAZ2426287A
BAZ2426307A
BAZ2426402A
BAZ2426411A
BAZ2526494A

32

BAZ2425676A
BAZ2426351A
BAZ2426360A
BAZ2426361A
BAZ2426362A
BAZ2426366A
BAZ2426367A
BAZ2426368A
BAZ2426398A
BAZ2426411A
BAZ2526456A
BAZ2526510A
BAZ2526531A

BAZ2526559A
BAZ2526560A
BAZ2526561A
BAZ2526562A
BAZ2526563A
BAZ2526564A
BAZ2526572A

33

BAZ2426351A
BAZ2426366A
BAZ2426367A
BAZ2426368A
BAZ2426402A
BAZ2526478A

34

BAZ2426428A
BAZ2526467A
BAZ2526484A
BAZ2526513A
BAZ2526527A

35

BAZ2426298A
BAZ2426308A
BAZ2426319A
BAZ2426320A
BAZ2426348A
BAZ2426349A
BAZ2426351A
BAZ2426371A
BAZ2426387A
BAZ2426402A
BAZ2426403A
BAZ2426406A
BAZ2426407A
BAZ2426418A
BAZ2426427A
BAZ2426434A
BAZ2426435A
BAZ2426436A
BAZ2526444A
BAZ2526463A
BAZ2526474A
BAZ2526475A
BAZ2526476A
BAZ2526478A
BAZ2526504A
BAZ2526505A
BAZ2526508A
BAZ2526509A
BAZ2526581A
BAZ2526584A

36

BAZ2426298A
BAZ2426399A
BAZ2426411A
BAZ2526569A

37

BAZ2426348A
BAZ2426365A
BAZ2426403A
BAZ2426411A
BAZ2526583A

38

BAZ2426319A
BAZ2426320A
BAZ2426414A
BAZ2426415A
BAZ2426427A
BAZ2526504A
BAZ2526505A
BAZ2526508A
BAZ2526509A

39

BAZ2426371A
BAZ2426411A
BAZ2526559A
BAZ2526560A
BAZ2526561A
BAZ2526562A
BAZ2526564A
BAZ2526581A

40

BAZ2426376A
BAZ2426403A

41

BAZ2426311A
BAZ2426402A
BAZ2426411A
BAZ2426412A
BAZ2426414A
BAZ2426427A
BAZ2526452A
BAZ2526453A
BAZ2526474A
BAZ2526475A
BAZ2526508A
BAZ2526509A
BAZ2526510A
BAZ2526531A
BAZ2526559A
BAZ2526560A
BAZ2526561A
BAZ2526562A

BAZ2526564A
BAZ2526596A

42

BAZ2426310A
BAZ2426319A
BAZ2426320A
BAZ2426355A
BAZ2426356A
BAZ2426375A
BAZ2426402A
BAZ2426414A
BAZ2426415A
BAZ2426427A
BAZ2426438A
BAZ2526444A
BAZ2526447A
BAZ2526448A
BAZ2526474A
BAZ2526475A
BAZ2526504A
BAZ2526505A
BAZ2526508A
BAZ2526509A
BAZ2526584A
BAZ2526588A
BAZ2526589A

43

BAZ2426287A
BAZ2426340A
BAZ2426369A
BAZ2426388A
BAZ2426398A
BAZ2426411A
BAZ2426439A
BAZ2426440A
BAZ2526463A
BAZ2526547A
BAZ2526559A
BAZ2526560A
BAZ2526564A

44

BAZ2426344A
BAZ2426387A
BAZ2426412A
BAZ2526454A

45

BAZ2426319A
BAZ2426320A
BAZ2426355A
BAZ2426356A
BAZ2426375A

**INDEKS NOSILACA PRIJAVA ŽIGOVA
INDEKS NOSITELJA PRIJAVA ŽIGOVA
ИНДЕКС НОСИЛАЦА ПРИЈАВА ЖИГОВА**

	Antonija Bubalo BAZ2426412A
“BIHAĆKA PIVOVARA” d.d. Bihać BAZ2526559A	Ashley Furniture Industries, LLC BAZ2526476A
BAZ2526560A	Atlantic Droga Kolinska, Živilska industrija, d.o.o. BAZ2526531A
BAZ2526561A	BATNESTO LTD BAZ2526504A
BAZ2526562A	BAZ2526505A
BAZ2526563A	BELAMIONIX d.o.o. BAZ2425676A
BAZ2526564A	BELEGROUP DOO BAZ2426321A
“BINGO” d.o.o. export-import Tuzla BAZ2526501A	BGP Products Operations GmbH BAZ2526539A
BAZ2526502A	BODY - držim liniju d.o.o. BAZ2426344A
“FAGUS” d.o.o. Kotor Varoš BAZ2426376A	British American Tobacco (Brands) Limited BAZ2526484A
“FRUCTA-TRADE” d.o.o. Derventa BAZ2526598A	Bulevar d.o.o. BAZ2426365A
BAZ2526599A	BYD COMPANY LIMITED BAZ2526457A
“Novitet BN” d.o.o. Bijeljina BAZ2526581A	CASA ŠPADIJER BIOCLINICA DOO BEOGRAD (ČUKARICA) BAZ2426194A
“OPTIMA Grupa” d.o.o. Banja Luka BAZ2526450A	BAZ2426195A
BAZ2526451A	BAZ2426196A
“ZOU JIN” d.o.o. za trgovinu i usluge export- import Brčko distrikt BiH BAZ2425674A	BAZ2426197A
BAZ2425675A	BAZ2426198A
Abdi Ibrahim Ilaç Sanayi ve Ticaret A.S. BAZ2426324A	BAZ2426200A
ACCOR BAZ2526547A	BAZ2426201A
ALKALOID AD Skopje BAZ2426431A	BAZ2426202A
All Beans Naturally Company Kahvecilik Gida ve Ticaret Limited Şirketi BAZ2526463A	BAZ2426203A
ALTUNIS - TRADING, GESTAO E SERVIÇOS, SOCIEDADE UNIPessoal, LDA. BAZ2526572A	BAZ2426204A
Anela Hujdurović BAZ2526454A	BAZ2426205A
	BAZ2426206A
	BAZ2426208A
	BAZ2426209A
	CHONGQING CHANGAN AUTOMOBILE CO.,

LTD. BAZ2426220A	BAZ2426051A
Colgate-Palmolive Company BAZ2526568A	HA COMPANY d.o.o. BAZ2426387A
COMPANÍA ESPANOLA DE PETRÓLEOS, S.A. BAZ2526542A	Hangzhou Hikmicro Sensing Technology Co., Ltd. BAZ2526570A
BAZ2526543A	BAZ2526571A
BAZ2526544A	HEMOFARM A.D. farmaceutsko-hemijska industrija Vršac BAZ2526492A
DARA d.o.o. Posušje BAZ2426366A	BAZ2526493A
BAZ2426367A	BAZ2526514A
BAZ2426368A	BAZ2526449A
DE-MI PROMET d.o.o. Banja Luka BAZ2426340A	BAZ2426429A
DEPO AUTO PARTS IND. CO., LTD. BAZ2426353A	HERCEGOVAČKA PIVOVARA d.o.o. BAZ2526478A
DIDIANE LTD. BAZ2526474A	Himalaya Global Holdings Ltd. BAZ2426299A
BAZ2526475A	HUNTER BEV COMPANY LIMITED BAZ2426351A
Dr Duško Milićević BAZ2426230A	Institut za standardizaciju Bosne i Hercegovine BAZ2526508A
BAZ2426231A	BAZ2526509A
ĐURIĆ MBB d.o.o. BAZ2426391A	INTERNATIONAL ACCREDITATION FEDERATION INC. BAZ2426375A
EDITEL Austria GmbH BAZ2426414A	Ivana Krilić BAZ2426310A
BAZ2426415A	JOHNSON & JOHNSON (New Jersey corporation) BAZ2526446A
Feal d.o.o. Široki Brijeg BAZ2426317A	Johnson & Johnson Surgical Vision, Inc. BAZ2526445A
FOMT DOO BAZ2426358A	JT International SA BAZ2526527A
GAC AION NEW ENERGY AUTOMOBILE CO., LTD. BAZ2426348A	KENVUE INC. BAZ2526518A
GALENKA a.d. BAZ2526458A	BAZ2526574A
BAZ2526497A	LABORATOIRES THEA BAZ2526603A
GASTRO PLUS d.o.o. Banja Luka BAZ2426406A	BAZ2526604A
BAZ2426407A	LABORATORIOS NORMON, S.A. BAZ2526566A
Globalhost d.o.o. BAZ2426355A	M - FARMA d.o.o. Glamoč BAZ2426411A
BAZ2426356A	Maoren Brand Management Co., Ltd.
GUANGZHOU CHINCHY COSMETICS CO., LTD.	

BAZ2426349A

Marizela Brajlović

BAZ2426439A

BAZ2426440A

Max Bet d.o.o.

BAZ2526452A

BAZ2526453A

MERCIA MACKINTOSH d.o.o. Sarajevo,
zastupano po direktoru Mersiha Kundak

BAZ2426298A

Microline d.o.o.

BAZ2426401A

MINETA d.o.o. Beograd

BAZ2426399A

Mlekara Šabac a.d. Šabac

BAZ2526503A

Moj pravnik d.o.o.

BAZ2426434A

BAZ2426435A

BAZ2426436A

MON AMI d.o.o.

BAZ2426371A

Monster Energy Company

BAZ2526456A

MPJ Group d.o.o. Brčko

BAZ2526578A

Natura Pharm d.o.o.

BAZ2526507A

Nikša Čamo

BAZ2426287A

Ningbo AUX Solar Technology Co., Ltd.

BAZ2426343A

Ningbo Sanxing Medical & Electric Co., Ltd.

BAZ2426363A

OD KONSULTANTSKA AGENCIJA ZA
PROJEKTNi MONITORING I EVAULACIJU
“MaLu”

BAZ2526444A

Philip Morris Products S.A.

BAZ2426428A

BAZ2526513A

Preduzeće za proizvodnju i trgovinu na veliko i
malo “ANDRIJAŠEVIĆ” d.o.o. Brčko distrikt BiH

BAZ2526466A

PROCNC d.o.o. Mostar

BAZ2426403A

Red Bull GmbH

BAZ2526510A

RESTORAN PIZZA BAR “NACIONAL” SP
BRANKO VIDA KOVIĆ

BAZ2426369A

Riot Games, Inc. (a Delaware corporation)

BAZ2526596A

ROX MOTOR TECH CO LTD.

BAZ2526477A

ROYAL FOOD d.o.o. Sarajevo

BAZ2426360A

BAZ2426361A

BAZ2426362A

Sagema shpk

BAZ2426308A

Damir Husković and Samir Husković

BAZ2426398A

SanDisk LLC

BAZ2526447A

BAZ2526448A

BAZ2526584A

Sandoz AG

BAZ2526591A

Savić Milica

BAZ2426307A

Scholl's Wellness Company Limited

BAZ2526464A

BAZ2526465A

SharkNinja Operating LLC

BAZ2426385A

BAZ2426386A

SHENZHEN COLMI TECHNOLOGY CO., LTD

BAZ2426418A

Shenzhen SKE Technology Co., Ltd.

BAZ2526467A

SolaX Power Network Technology (Zhejiang)
Co., Ltd.

BAZ2526455A

BAZ2426438A

Sveučilište u Mostaru

BAZ2426402A

SWIMC LLC

BAZ2526573A

TCL Technology Group Corporation

BAZ2526540A

The Black & Decker Corporation

BAZ2426442A

TOYOTA JIDOSHA KABUSHIKI KAISHA (also trading as TOYOTA MOTOR CORPORATION)

BAZ2526565A

BAZ2526556A

TP-Link Systems Inc.

BAZ2526588A

BAZ2526589A

Udruženje "Glamočki krompir" Glamoč

BAZ2526494A

Udruženje "Studeni potok"

BAZ2426311A

Udruženje e-Transformacija

BAZ2426427A

Unignorable d.o.o.

BAZ2426384A

Vehid Tulek

BAZ2426388A

Violeta d.o.o.

BAZ2426333A

Visa International Service Association

BAZ2526569A

VIVO MOBILE COMMUNICATION CO., LTD

BAZ2426416A

Westlake Longview Corporation

BAZ2426323A

YANMAR HOLDINGS CO., LTD.

BAZ2526583A

Yimor d.o.o.

BAZ2526600A

BAZ2526601A

BAZ2526602A

BAZ2526532A

BAZ2526533A

BAZ2526534A

BAZ2526535A

ZIRA d.o.o. Sarajevo

BAZ2426319A

BAZ2426320A

OBJAVA ŽIGOVA

Bibliografski podaci svrstani su prema rastućem registarskom broju žiga

Podaci su popraćeni NID kodom /Internationally agreed Numbers for the Identification of Data / (broj u zagradi), za identifikaciju podataka o žigovima a prema standardu

Prikaz redosljeda podataka u objavljenom žigu je slijedeći:

- | | |
|-------------------------------------------------------------------------------------------|----------------------------------------|
| (111) Registarski broj žiga | (181) Datum do kojeg važi pravo na žig |
| (210) Broj prijave žiga | (220) Datum podnošenja prijave žiga |
| (151) Datum registracije žiga | |
| (442) Datum registracije žiga | |
| (300) Podaci o pravu prvenstva (država, datum podnošenja i broj prioritetne prijave) | |
| (230) Datum izložbenog (sajamskog) prava prvenstva | |
| (641) Podaci o prijavi podnesenoj kod bivšeg SZP (broj prijave, datum podnošenja prijave) | |
| (732) Nosilac žiga | |
| (740) Zastupnik | |
| (551) Kolektivni žig | |
| (591) Boje | |
| (554) Trodimenzionalni žig | |
| (539) Opis | |
| (540) Izgled žiga | |

Izgled žiga (text ili slika)
(max 8 x 8 cm za sliku)

- (526) Disklaimer – Dobrovoljno ograničenje obima zaštite
- (531) Među. klasifikacija figurativnih elemenata žigova prema Bečkoj klasifikaciji-deveta edicija
- (511) **Međunarodna klasifikacija roba i usluga prema Ničanskoj klasifikaciji-dvanaesta edicija**

STRUKTURA REGISTRARSKOG BROJA ŽIGA
STRUKTURA REGISTRACIJSKOG BROJA ŽIGA
СТРУКТУРА РЕГИСТАРСКОГ БРОЈА ЖИГА

BA Z 97 0001



(111) **BAZ1417711** (181) 04/03/2034
 (210) BAZ1417711A (220) 04/03/2014
 (151) 25/03/2025

(732) **KLAS d.d. Sarajevo,**
Paromlinska 43, 71000 Sarajevo, BA

(740) Advokat Krdžalić Adi
 (591) bordo, zlatno žuta, žuta, bijela, smeđa,
 crvena

(540)



(531) 11.3,27.5,29.1

(511)

30 Kafa; kafa, nepržena.

(111) **BAZ1922206** (181) 22/11/2029
 (210) BAZ1922206A (220) 22/11/2019
 (151) 06/05/2025

(732) **Udruženje građana "PRONI" Centar za**
omladinski razvoj,

Hadži Vasvije Zejćirović 5, 76100
Brčko, BA

(591) ljubičasta, siva, crna, narandžasta

(540)

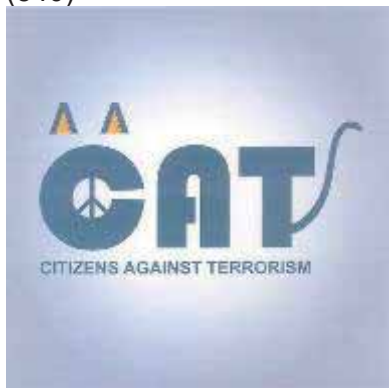

(531) 3.1,24.17,26.3,27.3,27.5,29.1

(511)

16 Ljepljive naljepnice; prijenosi na zidove; ljepljivi ukrasi

za zid od papira; adventski kalendari; reklamne table od kartona; oglasne table od kartona; reklamne table od papira; reklamne table od papira ili kartona; reklamni pamfleti; reklamni plakati; reklamne publikacije; reklamni znakovi od kartona; reklamni znakovi od papira ili kartona; reklamni znakovi na papiru.;

38 Savjetodavne usluge u vezi s komunikacijama; audiovizualne komunikacijske usluge; automatski prijenos digitalnih podataka koristeći telekomunikacijske kanale; savjetovanje o komunikacijskoj mreži.;

41 Organizovanje i provođenje seminara i radionica; organiziranje i provođenje konferencija i kongresa; organiziranje i provođenje konferencija, kongresa i simpozijuma; Organizovanje i provođenje radionica i seminara; organizovanje i provođenje konferencija i seminara; organiziranje i provođenje edukativnih konferencija; organiziranje i provođenje konferencija; organizovanje i vođenje seminara; organizovanje i provođenje edukativnih seminara; organizovanje seminara u obrazovne svrhe; organizovanje seminara u rekreativne svrhe; organiziranje konvencija za rekreativne svrhe; organiziranje konvencija u obrazovne svrhe; organizacija konferencija u obrazovne svrhe; organizacija konferencija u rekreativne svrhe; audio i video produkcija, te fotografija; usluge snimanja audio i video zapisa; usluge snimanja zvuka, filma, video i televizije; audio produkcija; usluge audio produkcije; snimanje i produkcija zvuka; usluge snimanja i produkcije zvuka; usluge snimanja zvuka; usluge studija za snimanje zvuka; izrada animiranih crtanih filmova.

(111) **BAZ2324766** (181) 13/01/2033

(210) BAZ2324766A (220) 13/01/2023

(151) 18/03/2025

(732) **British American Tobacco Exports**
Limited ,

Globe House, 1 Water Street, London
WC2R 3LA, GB

(740) "Živko Mijatović & Partners" d.o.o.

(540)

AURA GOLD

(511)

34 Cigarete; duhan, sirovi ili prerađeni; duhan za motanje; duhan za lule; duhanski proizvodi; zamjene za duhan (ne za medicinske svrhe); cigare; cigariljosi; upaljači za cigarete za pušače; upaljači za cigare za pušače; šibice; artikli za pušače; papirići za cigarete; tube za cigarete; filteri za cigarete; džepni aparatići za motanje (savijanje) cigareta; ručni uređaji za punjenje filtera omotnica duhanom; elektroničke cigarete; tekućine za elektroničke cigarete; duhanski proizvodi namijenjeni za zagrijavanje.

(111) **BAZ2324958** (181) 13/04/2033
 (210) BAZ2324958A (220) 13/04/2023
 (151) 23/04/2025
 (732) **RAGNAR D.O.O.,**
Omladinska 2, 72220 Zavidovići, BA

(591) narandžasta, siva
 (540)



(531) 27.5,29.1

(511)

1 Zaštitni plin za zavarivanje.;

6 Metalna žica za zavarivanje.;

7 Aparati za električno zavarivanje; Električni strojevi za zavarivanje; električni uređaji za zavarivanje; plinski plamenici za zavarivanje; elektrode za strojeve za zavarivanje; elektrolučno zavarivanje (uređaji za elektrolučno zavarivanje); plinski uređaji za zavarivanje. ;

9 Maske za zavarivanje; rukavice za zaštitu na radu; odjeća za zaštitu od vatre ; vatrootporna odjeća zaštitna odjeća; laseri za nemedicinske poslove.;

20 Stolovi za obrtničke poslove; stolovi metalni.

(111) **BAZ2324997** (181) 28/04/2033
 (210) BAZ2324997A (220) 28/04/2023
 (151) 09/04/2025
 (732) **Nes d.o.o. Banja Luka,**
Cara Lazara 31, 78000 Banja Luka, BA

(740) Goran Marić
 (540)

NES

(511)

4 Mješavina isparljivih goriva, goriva, masti za remenje, gas za osvjetljavanje, gorivo za osvjetljavanje, benzin, ulje za podmazivanje, naftni etar, dizel ulje, gasno ulje, ugljena nafta, masti za podmazivanje, maziva, nafta, parafin, petrolej, motorno gorivo, pogonsko gorivo, industrijska ulja, motorna ulja, etanol (gorivo).;

43 Usluge kafea, usluge restorana, usluge snek barova, usluge barova.

(111) **BAZ2324998** (181) 28/04/2033
 (210) BAZ2324998A (220) 28/04/2023
 (151) 09/04/2025
 (732) **Nes d.o.o. Banja Luka,**
Cara Lazara 31, 78000 Banja Luka, BA

(740) Goran Marić

(591) crvena, bijela

(540)



(531) 26.1,26.3,27.5,29.1

(511)

4 Mješavina isparljivih goriva, goriva, masti za remenje, gas za osvjetljavanje, gorivo za osvjetljavanje, benzin, ulje za podmazivanje, naftni etar, dizel ulje, gasno ulje, ugljena nafta, masti za podmazivanje, maziva, nafta, parafin, petrolej, motorno gorivo, pogonsko gorivo, industrijska ulja, motorna ulja, etanol (gorivo).;

43 Usluge kafea, usluge restorana, usluge snek barova, usluge barova.

(111) **BAZ2325034** (181) 17/05/2033
 (210) BAZ2325034A (220) 17/05/2023
 (151) 06/05/2025
 (732) **Primat plus d.o.o.,**
Čehaje bb, Srebrenik, BA

(591) crna, bijela

(540)



(531) 2.1,2.9,26.4

(511)

35 Oglašavanje; vođenje poslova; poslovno upravljanje; uredski poslovi.;

38 Telekomunikacije.

- (111) **BAZ2325054** (181) 25/05/2033
 (210) BAZ2325054A (220) 25/05/2023
 (151) 01/04/2025
 (732) **Miran Lazić,**
Olimpijska br. 34, 71000 Sarajevo, BA
 (740) Zajednička advokatska kancelarija Emina
 Saračević i Adis Gazibegović
 (591) plava, bijela
 (540)



(531) 2.9,23.1,24.1,24.9,27.5,29.1

(511)

35 Oglašavanje; vođenje poslova; poslovno upravljanje;
 kancelarijski poslovi.;

38 Telekomunikacije.;

41 Obrazovne usluge; pripremanje obuke; razonoda;
 sportske i kulturne aktivnosti.

- (111) **BAZ2325238** (181) 01/09/2033
 (210) BAZ2325238A (220) 01/09/2023
 (151) 02/06/2025
 (732) **YiWu KeMei Electric Appliance Co.,
 Ltd.,**
**No. 1377-1, Yin Hai International
 Business Center, No. 1377 Chouzhou
 North Road, Futian Street, Yiwu City,
 Zhejiang Province, CN**

(740) PRO-PATENT d.o.o.

(540)



(531) 27.5

(511)

8 Škare; sprave za šišanje brade; metalni uvijači za kosu;
 ručne sprave za kovčanje kose; uređaji za šišanje kose,
 električni ili neelektrični; škare za nokte, električne ili
 neelektrične; brijači, električni ili neelektrični uređaji; uređaji
 za uklanjanje dlaka električni ili neelektrični; spravica za
 uvijanje trepavica; ručni aparati za guljenje povrća; jedeći
 pribor (noževi, vilice, žlice); električni pribor za manikiranje;
 torbe s pedikerskim priborom; noževi; glačala; neelektrični
 rezači za jaja.;

11 Električne grijalice; električne ploče za kuhanje; sušila za
 kosu; uređaji za pečenje kruha; parna glačala za tkanine;
 friteze; preše za tortilje, električne; električni aparati za
 sendviče; višenamjenska kuhala; električni uređaji za
 kuhanje kave; aparat za pečenje; električni uređaj za
 sušenje veša; lonci za kuhanje pod tlakom, električni;
 električni ventilatori za osobnu upotrebu; uređaji i mašine
 za pročišćavanje zraka; električne sprave za prženje;
 električni uređaji za proizvodnju sojinog mlijeka; uređaji za
 parenje lica; uređaji za fumigaciju za nemedicinske potrebe;
 električni štednjaci za rižu.

- (111) **BAZ2325258** (181) 08/09/2033
 (210) BAZ2325258A (220) 08/09/2023
 (151) 27/03/2025

(300) UK00003887076

09/03/2023

UK

- (732) **Gaming Laboratories International,
 LLC,**
**600 Airport Road, Lakewood, NJ
 08701, US**

(740) PETOŠEVIĆ d.o.o.

(540)

**GAMING LABS
 CERTIFIED**

(511)

9 Robe u klasi 09 u skladu sa aktom o žigu garancije; datum
 prijave: 8.9.2023. godine: Računarski hardver za igre,
 igranje i kockanje; softver za igranje; softver za kockanje;
 softver za klađenje; sistemi za igranje i kockanje, koji se
 sastoje od računarskog softvera, računarskih platformi,
 računarskog hardvera i elektronskih aparata i opreme;
 iGaming softver; elektroničke komponente za strojeve
 za kockanje; elektroničke komponente za igre vještine
 i igre na sreću. Robe u klasi 09 u skladu sa prioritarnim
 dokumentom broj: UK00003887076, 2023-03-09, UK:
 Računarski hardver za igre, igranje i kockanje; softver za
 igranje; softver za kockanje; softver za klađenje; sistemi za
 igranje i kockanje, koji se sastoje od računarskog softvera,
 računarskih platformi, računarskog hardvera i elektronskih
 aparata i opreme; iGaming softver. ;

28 Robe u klasi 28 u skladu sa aktom o žigu garancije; datum
 prijave: 8.9.2023. godine: Stolovi za igranje i kockanje;
 oprema za igranje i kockanje; strojevi za igranje i kockanje;

aparati za igranje za klađenje; konzole za igranje i kockanje; igrači strojevi; oprema za igranje i kockanje na kovanice i novčanice; igre na sreću; uređaji za igranje i kockanje; aparati za igranje i kockanje; strojevi za igranje i kockanje, a naročito, uređaji koji prihvataju oklade; automati za kockanje; elektronički uređaji za igranje i kockanje; elektronički aparati za igranje i kockanje i oprema; elektronički uređaji za lutriju; elektronička oprema i aparati za igranje lutrije; elektroničke igre na sreću; iGaming sistemi i oprema; aparati za igranje elektroničkih igara na sreću; strojevi za igranje igara vještine i igara na sreću. Robe u klasi 28 u skladu sa prioriternim dokumentom broj: UK00003887076, 2023-03-09, UK: Stolovi za igranje i kockanje; oprema za igranje i kockanje; strojevi za igranje i kockanje; aparati za igranje za klađenje; konzole za igranje i kockanje; igrači strojevi; oprema za igranje i kockanje na kovanice i novčanice; igre na sreću; uređaji za igranje i kockanje; aparati za igranje i kockanje; strojevi za igranje i kockanje, a naročito, uređaji koji prihvataju oklade; automati za kockanje; elektronički uređaji za igranje i kockanje; elektronički aparati za igranje i kockanje i oprema; elektronički uređaji za lutriju; elektronička oprema i aparati za igranje lutrije; elektroničke igre na sreću; iGaming sistemi i oprema. ;

41 Usluge u klasi 41 u skladu sa aktom o žigu garancije; datum prijave: 8.9.2023. godine: Usluge online igranja; usluge online kockanja; iGaming usluge; online usluge sportskog klađenja; pružanje online igara vještine i igara na sreću; usluge online kasino igranja; usluge online klađenja. Usluge u klasi 41 u skladu sa prioriternim dokumentom broj: UK00003887076, 2023-03-09, UK: Usluge online igranja; usluge online kockanja; iGaming usluge; online usluge sportskog klađenja; pružanje online igara na sreću; usluge online kasino igranja; usluge online klađenja. ;

42 Usluge u klasi 42 u skladu sa aktom o žigu garancije; datum prijave: 8.9.2023. godine: Pružanje online softvera koji se ne može preuzimati u vezi sa pružanjem igranja, kockanja, iGaming, sportskog klađenja, igara na sreću, igara vještine, kasino kockanja i usluga online klađenja; softver kao usluga (Saas) u vezi sa pružanjem igranja, kockanja, iGaming, sportskog klađenja, igara na sreću, igara vještine, kasino klađenja i online usluga klađenja; platforme kao usluge (PaaS) u vezi sa pružanjem igranja, kockanja, iGaming, sportskog klađenja, igara na sreću, igara vještine, kasino klađenja i online usluga klađenja; platforme kao usluge (PaaS) u vezi sa pružanjem igranja, kockanja, iGaming, sportskog klađenja, igara na sreću, kasino klađenja i online usluga klađenja.

(111) **BAZ2325272** (181) 19/09/2033

(210) BAZ2325272A (220) 19/09/2023

(151) 01/04/2025

(300) UK00003890959

20/03/2023

UK

(732) **Gaming Laboratories International, LLC,**

600 Airport Road, Lakewood, NJ 08701, US

(740) PETOŠEVIĆ d.o.o.

(540)



(531) 24.17,27.5

(511)

9 Robe u klasi 09 u skladu sa aktom o žigu garancije; datum prijave: 19.9.2023. godine: Računarski hardver za igre, igranje i kockanje; softver za igranje; softver za kockanje; softver za klađenje; sistemi za igranje i kockanje, koji se sastoje od računarskog softvera, računarskih platformi, računarskog hardvera i elektronskih aparata i opreme; iGaming softver; elektroničke komponente za strojeve za kockanje; elektroničke komponente za igre vještine i igre na sreću. Robe u klasi 09 u skladu sa prioriternim dokumentom broj: UK00003890959, 2023-03-20, UK: Računarski hardver za igre, igranje i kockanje; softver za igranje; softver za kockanje; softver za klađenje; sistemi za igranje i kockanje, koji se sastoje od računarskog softvera, računarskih platformi, računarskog hardvera i elektronskih aparata i opreme; iGaming softver. ;

28 Robe u klasi 28 u skladu sa aktom o žigu garancije; datum prijave: 19.9.2023. godine: Stolovi za igranje i kockanje; oprema za igranje i kockanje; strojevi za igranje i kockanje; aparati za igranje za klađenje; konzole za igranje i kockanje; igrači strojevi; oprema za igranje i kockanje na kovanice i novčanice; igre na sreću; uređaji za igranje i kockanje; aparati za igranje i kockanje; strojevi za igranje i kockanje, a naročito, uređaji koji prihvataju oklade; automati za kockanje; elektronički uređaji za igranje i kockanje; elektronički aparati za igranje i kockanje i oprema; elektronički uređaji za lutriju; elektronička oprema i aparati za igranje lutrije; elektroničke igre na sreću; iGaming sistemi i oprema; aparati za igranje elektroničkih igara na sreću; strojevi za igranje igara vještine i igara na sreću. Robe u klasi 28 u skladu sa prioriternim dokumentom broj: UK00003890959, 2023-03-20, UK: Stolovi za igranje i kockanje; oprema za igranje i kockanje; strojevi za igranje i kockanje; aparati za igranje za klađenje; konzole za igranje i kockanje; igrači strojevi; oprema za igranje i kockanje na kovanice i novčanice; igre na sreću; uređaji za igranje i kockanje; aparati za igranje i kockanje; strojevi za igranje i kockanje, a naročito, uređaji koji prihvataju oklade; automati za kockanje; elektronički uređaji za igranje i kockanje; elektronički aparati za igranje i kockanje i oprema; elektronički uređaji za lutriju;

elektronička oprema i aparati za igranje lutrije; elektroničke igre na sreću; iGaming sistemi i oprema. ;

41 Usluge u klasi 41 u skladu sa aktom o žigu garancije; datum prijave: 19.9.2023. godine: Usluge online igranja; usluge online kockanja; iGaming usluge; online usluge sportskog klađenja; pružanje online igara na sreću; usluge online kasino igranja; usluge online klađenja; pružanje online igara vještine. Usluge u klasi 41 u skladu sa prioriternim dokumentom broj: UK00003890959, 2023-03-20, UK: Usluge online igranja; usluge online kockanja; iGaming usluge; online usluge sportskog klađenja; pružanje online igara na sreću; usluge online kasino igranja; usluge online klađenja. ;

42 Usluge u klasi 42 u skladu sa aktom o žigu garancije; datum prijave: 19.9.2023. godine: Pružanje online softvera koji se ne može preuzimati u vezi sa pružanjem igranja, kockanja, iGaming, sportskog klađenja, igara na sreću, kasino kockanja i usluga online klađenja; softver kao usluga (Saas) u vezi sa pružanjem igranja, kockanja, iGaming, sportskog klađenja, igara na sreću, kasino klađenja i online usluga klađenja; platforme kao usluge (PaaS) u vezi sa pružanjem igranja, kockanja, iGaming, sportskog klađenja, igara na sreću, kasino klađenja i online usluga klađenja; pružanje online softvera koji se ne može preuzimati u vezi sa igrama vještine; softver kao usluga (SaaS) u vezi sa igrama vještine; platforma kao usluga (PaaS) u vezi sa igrama vještine. Usluge u klasi 42 u skladu sa prioriternim dokumentom broj: UK00003890959, 2023-03-20, UK: Pružanje online softvera koji se ne može preuzimati u vezi sa pružanjem igranja, kockanja, iGaming, sportskog klađenja, igara na sreću, kasino kockanja i usluga online klađenja; softver kao usluga (Saas) u vezi sa pružanjem igranja, kockanja, iGaming, sportskog klađenja, igara na sreću, kasino klađenja i online usluga klađenja; platforme kao usluge (PaaS) u vezi sa pružanjem igranja, kockanja, iGaming, sportskog klađenja, igara na sreću, kasino klađenja i online usluga klađenja.

(111) **BAZ2325311** (181) 04/10/2033

(210) BAZ2325311A (220) 04/10/2023

(151) 23/04/2025

(732) **Strahinja Grahovac,**

Ulica Jovana Dučića 26 b, Banja Luka, BA

(540)



(531) 26.4,26.11,27.5

(511)

41 Usluge koje imaju za cilj zabavu i razonodu ljudi.

(111) **BAZ2325315** (181) 09/10/2033

(210) BAZ2325315A (220) 09/10/2023

(151) 02/04/2025

(732) **YAVUZ MUSTAFA,**

Stupine B13, Tuzla, BA

(540)



(531) 7.1,26.4,27.5

(511)

6 Obični metali i njihove legure, rude; metalni građevinski i konstrukcijski materijali; metalne prenosive konstrukcije; neelektrični kablovi i žice od običnog metala; mali artikli željezarije; metalni spremnici za skladištenje ili prevoz; sefovi.;

17 Neprerađena i poluprerađena guma, gutaperka, kaučuk, azbest, liskun i zamjene za sve ove materijale; plastika i smole u ekstrudiranom obliku za upotrebu u proizvodnji; materijali za nepropusno zatvaranje, zaptivanje i izolovanje; savitljive nemetalne cijevi i crijeva.;

19 Građevinski materijali, nemetalni; krute nemetalne cijevi za gradnju; asfalt, smola, katran i bitumen; nemetalne prenosive konstrukcije; spomenici, nemetalni.;

37 Izgradnja građevina; popravljavanje; usluge instaliranja (postavljanja).;

39 Prevoz; pakovanje i skladištenje roba; organizovanje putovanja.

(111) **BAZ2325329** (181) 17/10/2033

(210) BAZ2325329A (220) 17/10/2023

(151) 22/05/2025

(732) **Medimpex d.o.o.,**

Igmanska 38, 71320 Vogošća, BA

(591) bijela

(540)



(531) 24.15,26.4

(511)

5 Dodaci prehrani.;

30 Kafa, čaj, kakao i zamjena za kafu (vještačka kafa); riža, tapioka i sago; brašno i proizvodi od žitarica; hljeb, kolači i poslastice; sladoledi, med, melasa; kvasac, prašak za pecivo; so, senf; sirće, sosovi (kao dodaci); led.

(111) **BAZ2325379** (181) 09/11/2033
 (210) BAZ2325379A (220) 09/11/2023
 (151) 24/03/2025
 (732) **Beijing Automobile Works Co., Ltd.,
 South Shuang he road, Renhe Town,
 Shunyi District, Beijing, 101399, CN**
 (740) NUSMIR HUSKIĆ
 (591) crna, bijela
 (540)



(531) 27.5,27.7

(511)

12 Električna lokomotiva; Vozila na daljinsko upravljanje, osim igračaka; Električna vozila; Vozila za kretanje kopnom, zrakom, vodom ili željeznicom; Kamioni; Motorni autobusi; Motocikli; Automobili; Terenska vozila; Bicikli.

(111) **BAZ2325406** (181) 17/11/2033
 (210) BAZ2325406A (220) 17/11/2023
 (151) 22/05/2025
 (732) **Trinapower Co., Ltd.,
 2 Tianhe Road, Xinbei District,
 Changzhou City, Jiangsu Province, CN**
 (740) Marić & Co advokatsko društvo d.o.o.
 (540)

FUTRUS

(511)

6 Metalni konzolni nosač; metalni podupirači; metalni nosači za cijevi; metalne spojnice za cijevi; metalni pokrivači za krovove; metalna krovna ploča; metalni krovovi; metalni pokrovi s ugrađenim solarnim ćelijama; metalni okviri za građevinarstvo; metalni nosači za građevinske i montažne ploče.;

9 Fotonaponski pretvarači; superkondenzatori za skladištenje energije; elektrolizeri; fotonaponska opremu za proizvodnju energije; fotonaponski uređaji i oprema za proizvodnju solarne energije; fotonaponski paneli; fotoćelije; solarni paneli za proizvodnju električne energije; električni akumulatori; solarne baterije.;

19 Crijep za stakleni krov; staklene cigle; crijep, nemetalni; krovništa, nemetalna s ugrađenim solarnim ćelijama; premazano staklo; modificirano ravno staklo za gradnju; građevinsko staklo; sigurnosno staklo; laminirano ravno staklo; izolaciono staklo za gradnju.

(111) **BAZ2325407** (181) 17/11/2033
 (210) BAZ2325407A (220) 17/11/2023
 (151) 22/05/2025
 (732) **LATTAFA PERFUMES IND. L.L.C,
 Industrial Area 11, P.O.Box: 69793,
 Sharjah, AE**
 (740) Marić & Co advokatsko društvo d.o.o.
 (591) crna, bijela
 (540)



(531) 24.17,25.1,27.5,28.1

(511)

3 Nemedicinska kozmetika i toaletni preparati; nemedicinska sredstva za čišćenje zuba; parfumerijski proizvodi, esencijalna ulja; sredstva za bijeljenje i druge supstance za pranje rublja; preparati za čišćenje, poliranje, ribanje i abrazivni preparati.

(111) **BAZ2325408** (181) 17/11/2033
 (210) BAZ2325408A (220) 17/11/2023
 (151) 22/05/2025
 (732) **LATTAFA PERFUMES IND. L.L.C,
 Industrial Area 11, P.O.Box: 69793,
 Sharjah, AE**
 (740) Marić & Co advokatsko društvo d.o.o.
 (591) crna, bijela
 (540)



(531) 3.4,27.5

(511)

3 Nemedicinska kozmetika i toaletni preparati; nemedicinska sredstva za čišćenje zuba; parfumerijski proizvodi, esencijalna ulja; sredstva za bijeljenje i druge supstance za pranje rublja; preparati za čišćenje, poliranje, ribanje i abrazivni preparati.

(111) **BAZ2325409** (181) 20/11/2033

(210) BAZ2325409A (220) 20/11/2023

(151) 14/05/2025

(732) **Malik Mušanović,**
Olimpijska 18, 71000 Sarajevo, BA

(740) Inja Pašalić

(540)



(531) 18.1,26.4,27.5

(511)

35 Oglašavanje i marketing; oglašavanje prema kategorijama; oglašavanje (reklamiranje), uključujući on-line oglašavanje (reklamiranje) na računarskoj mreži; oglašavanje automobila za prodaju na internetu; pružanje prostora na internet stranicama za oglašavanje roba i usluga; usluge oglašavanja u vezi sa autoindustrijom; usluge pružanja poslovnih informacija na internetu; pružanje komercijalnih i poslovnih kontaktnih podataka; pružanje informacija o komercijalnim poslovnim djelatnostima i komercijalnim informacijama putem globalne računarske mreže; aukcija vozila; organizacija internetских aukcija; organizovanje i provođenje aukcija; pužanje usluga aukcija putem interneta; usluge promocije prodaje.;

38 Emitovanje audiovizuelnog i multimedijalnog sadržaja preko Interneta; emitovanje videozapisa; prenos video podataka preko interneta; distribucija podataka ili audio vizuelnih slika putem globalne računarske mreže ili interneta; elektronski prenos slika, fotografija, grafičkih slika i ilustracija preko globalne računarske mreže; prenos multimedijalnog sadržaja preko interneta; protok (streaming) audio i video materijala na internetu; pružanje on-line usluga elektronske oglasne table i pričaoica; pružanje usluga online forma; obezbjeđivanje pristupa kompjuterskim, elektronskim i online bazama podataka; obezbjeđivanje online komunikacijskih linkova koji povezuju korisnike mobilnih uređaja i interneta sa drugim lokalnim i globalnim online lokacijama.

(111) **BAZ2325417** (181) 22/11/2033

(210) BAZ2325417A (220) 22/11/2023

(151) 14/05/2025

(732) **Turistička zajednica HNŽ-HNK,**
Ante Starčevića bb, 88000 Mostar, BA

(591) zelena, crna, bijela

(540)



(531) 5.1,5.3,5.7,26.4,27.5,29.1

(511)

35 Oglašavanje i reklamiranje turističkih sadržaja, proizvoda, usluga i subjekata; savjetodavne poslovne usluge u vezi sa turističkom ponudom; poslovna administracija; promocija plansko - projektne, plansko - razvojne i investicione dokumentacije iz oblasti turizma i komplementarnih djelatnosti; promocija turističkog proizvoda, kao i njegovih pojedinih segmenata; uredski poslovi.;

41 Edukacija uposlenih u turističkom sektoru (specijalizirane obuke za turističke i ugostiteljske radnike); učešće u organizaciji različitih kulturnih, sportskih i zabavnih manifestacija i događaja.

(111) **BAZ2325422** (181) 22/11/2033

(210) BAZ2325422A (220) 22/11/2023

(151) 14/05/2025

(732) **SGG Lisco LLC,**
One Fruit of the Loom Drive, Bowling Green, Kentucky 42103, US

(740) PETOŠEVIĆ d.o.o.

(540)



(531) 27.5

(511)

18 Sportske torbe, kurirske torbe, ruksaci, atletske torbe, torbe za teretanu.;

25 Košulje; hlače; jakne (odjeća); šeširi; kape; cipele; čarape; donje rublje.;

28 Igre i igračke; uređaji za video igre; gimnastički i sportski artikli; sportske lopte; lopte za igre; lopte igračke; lopte za igrališta; mreže za sportove.

(111) **BAZ2325425** (181) 23/11/2033
 (210) BAZ2325425A (220) 23/11/2023
 (151) 23/04/2025
 (732) **BELEGROUP DOO,**
Cerik bb, 76205 Brčko, BA
 (540)
BELLA
 (511)
 3 Maramice natopljene kozmetičkim losionima.

(111) **BAZ2325437** (181) 29/11/2033
 (210) BAZ2325437A (220) 29/11/2023
 (151) 30/05/2025
 (732) **KT & G Corporation,**
71, Beotkot-gil, Daedeok-gu, Daejeon,
KR
 (740) "INTELBIRO" d.o.o.
 (540)

Fiit REGULAR RED

(511)
 34 Cigarete; duhan; zamjene za duhan; cigare; elektronske cigarete; tečni rastvori nikotina za upotrebu u elektronskim cigaretama; tečni rastvori za upotrebu u elektronskim cigaretama; arome, osim eteričnih ulja, za upotrebu u elektronskim cigaretama; humidori; sjekači za cigare; pepeljare za pušače; kertridži za elektronske cigarete; lanci za vrat za elektronske cigarete; raspršivači za elektronske cigarete; artikli za pušače (uključujući upaljače za pušače); štapići za čišćenje i dezinfekciju elektronskih cigareta; četkice za čišćenje elektronskih cigareta; jastučići za čišćenje elektronskih cigareta; čistači elektronskih cigareta; sredstva za čišćenje elektronskih cigareta; uređaji za čišćenje elektronskih cigareta; električni čistači za elektronske cigarete; zaštitne kutije za elektronske cigarete; bezdimni duhan; bezdimne cijevi za isparavanje cigareta; držači za elektronske uređaje u svrhu grijanja cigareta ili duhana, duhanskih proizvoda i zamjene duhana; duhanski štapići za elektronske cigarete.

(111) **BAZ2325439** (181) 30/11/2033
 (210) BAZ2325439A (220) 30/11/2023
 (151) 24/03/2025
 (732) **Chongqing Changan Automobile Co., Ltd.,**
260 Jianxin East Road, Jiangbei District, Chongqing, CN
 (740) PRO-PATENT d.o.o.
 (540)

S O 7

(531) 27.5
 (511)
 12 Električna vozila; kamioni; automobili; motorna vozila; amortizeri za automobile; pogonski motori za kopnena vozila; električni motori za kopnena vozila; spojke za kopnena vozila [mjenjači]; automobili za kampovanje; automobilski pokrovi [karoserije].

(111) **BAZ2325464** (181) 06/12/2033
 (210) BAZ2325464A (220) 06/12/2023
 (151) 02/04/2025
 (732) **Društvo sa ograničenom odgovornošću "InterHome",**
Trg Prvog Krajiškog proleterskog bataljona broj 18, 78240 Čelinac, BA
 (740) Vladimir Markuš
 (540)

InterHome

(511)
 37 Izgradnja građevina; popravljanje; usluge instaliranja (postavljanja).

(111) **BAZ2425549** (181) 04/01/2034
 (210) BAZ2425549A (220) 04/01/2024
 (151) 14/05/2025
 (732) **WELLY DIE CASTING FACTORY LIMITED,**
37/F, One Midtown, No. 11, Hoi Shing Road, Tsuen Wan, New Territories, HK
 (740) Inja Pašalić

(540)



(531) 26.1,26.1.7,26.1.18,26.1.20,27.5.1

(511)

28 Igračke; makete vozila; vozila [igračke]; vozila s daljinskim upravljanjem [igračke]; makete (kompleti za izradu maketa); makete za igru; figurice za igru; upravljački uređaji za igračke; dronovi [igračke]; roboti igračke.

(111) **BAZ2425587** (181) 16/01/2034

(210) BAZ2425587A (220) 16/01/2024

(151) 27/05/2025

(732) **MLINOTEST Živilska industrija d.d.,
Tovarniška cesta 14, 5270 Ajdovščina,
SI**

(740) Nihad Sijerčić

(591) crvena, bijela

(540)



(531) 25.1,25.3,26.1,26.4,27.5,29.1

(511)

29 Prerađeno voće, pečurke, povrće, orašasti plodovi i mahunarke; pripremljena jela, gotova jela i slane grickalice. ;

30 Gotova hrana i slane grickalice; pekarski proizvodi, slatkiši, čokolade i deserti; prerađene žitarice, škrob i njihovi proizvodi, preparati za pečenje i kvasac. ;

31 Poljoprivredni i akvakultumi usjevi, hortikulturalni i šumarski proizvodi; hrana i stočna hrana. ;

39 Transportne usluge; pakovanje i skladištenje robe.;

40 Obrada i preoblikovanje materijala; obrada hrane i pića.;

43 Obezbeđivanje hrane i pića.

(111) **BAZ2425637** (181) 05/02/2034

(210) BAZ2425637A (220) 05/02/2024

(151) 09/04/2025

(732) **SPA RENATA FRANÇA LTDA, Avenue
Chedidi Jafet br. 222, Via Olimpia,
Bloco C, Conjunto 22, Sao Paulo, BR**

(740) NUSMIR HUSKIĆ

(540)

RF RENATA FRANÇA

(511)

10 Jastučić za terapijsku masažu; Jastučić za terapijsku upotrebu; Masažni uređaji; Kozmetički masažeri; Uređaji za liječenje akni; Terapijski aparati s toplim zrakom; Masažer za lice.;

41 Provođenje tečajeva; Obuka; Edukacija i tečajevi osposobljavanja vezani za njegu ljepote, kozmetiku, masažu, tretmane tijela i limfnu drenažu.;

44 Banjske usluge; Kozmetičke usluge; Savjetovanje i konsultacije o kozmetici; Masaže; Usluge kozmetičkih tretmana lica i tijela; Usluge limfne drenaže.

(111) **BAZ2425645** (181) 06/02/2034

(210) BAZ2425645A (220) 06/02/2024

(151) 04/04/2025

(732) **TSS d.o.o.,**

**Pobijenih franjevac 8a, 88220 Široki
Brijeg, BA**

(591) plava, zelena, crna

(540)



(531) 26.3,26.11,27.5,29.1

(511)

7 Brušenje oštrica (strojevi za brušenje oštrica), dijamanti za staklare (dijelovi strojeva), dizalice (uređaji za dizanje tereta), drobilice (strojevi drobilice za industrijske potrebe), drobljenje kamena (centrifugalni mlinovi za fino drobljenje kamena)dezintegratori), drvo (strojevi za obradu drva), dubilice(strojevi), ekspanzijske posude (dijelovi strojeva), elektrode za strojeve za zavarivanje, elektro-lučno zavarivanje (uređaji za elektro-lučno zavarivanje), filtri kao dijelovi strojeva i motora, glodalice (strojevi), graviranje (strojevi za graviranje), hidraulične turbine, hidraulični motori, hidraulični upravljači (komande) strojeva i motora, industrijski roboti, industrijski tintni strojevi za ispisivanje, izbacivači (strojevi), izmjenjivači topline (dijelovi strojeva), izrezivanje (strojevi za izrezivanje), kablovi (upravljački kablovi strojeva i motora), kalupi (dijelovi strojeva), kamen (strojevi za obradu kamena), kardanski spojevi, kompresori (strojevi), kompresori za

hladnjake, kondenzacija (postrojenja za kondenzaciju), kondenzatori pare (dijelovi strojeva), krune za bušenje (dijelovi strojeva), kućišta strojeva, kuglični ležajevi, lanci za dizala (dijelovi strojeva), ležajevi (igličasti ležajevi), ležajevi (oslonci ležajeva) strojevi, ležajevi (dijelovi strojeva), ležajevi za prijenosne osovine, ljuštalice strojevi, mazalice (strojevi), mjehovi (puhaljke), navoji (alatni strojevi za izradu unutarnjih navoja), navoji (strojevi za izradu vanjskih navoja), obrada metala (strojevi za obradu metala), obrada rubova (strojevi za obradu rubova), obrublivanje (strojevi za obrublivanje), oduljivači pare (separatori ulja iz pare), odzračivači (otplinjivači) vode za napajanje kotlova, opruge (dijelovi strojeva), osovine strojeva, oštrenje (brusevi za oštrenje) dijelovi strojeva, oštrenje (strojevi za oštrenje), oštrice (dijelovi strojeva), pakiranje (strojevi za pakiranje), pneumatski čekić, pneumatski odvajači otpadnog ulja, podmazivači (dijelovi strojeva), podmazivanje (mazalice za podmazivanje) dijelovi strojeva, poliranje (električni uređaji i strojevi za poliranje), preše, preše (strojevi za industrijske potrebe), preše za oblikovanje metala (izvlačenje), preše za prešanje otpada (kompaktori), probojci (dijelovi strojeva), probojci uređaja za probijanje, prodajni automati, prsteni kugličnih ležajeva, prsteni za podmazivanje (dijelovi strojeva), puhala (dijelovi strojeva), pumpe za podmazivanje, reduktori (osim onih za kopnena vozila), reduktori tlaka (dijelovi strojeva), regulatori (dijelovi strojeva), regulatori brzine strojeva i motora, regulatori tlaka (dijelovi strojeva), rezne trake pila (dijelovi strojeva), rukavci osovina (ležajevi rukavaca osovina), rukavci osovina (vratovi), sabirnici kamenca za parne strojne kotlove (separatori), samopodmazivi ležajevi, strojevi za drobljenje, strojevi za obradu plastike, strojevi za probijanje, strojevi za savijanje oblikovanje (prese), strugovi (alatni strojevi), tlačni ventili (dijelovi strojeva), tlak (uređaji za povećanje tlaka), toplinski izmjenjivači (dijelovi strojeva), vakuumske crpke, ventili (strojni ventili), ventili (dijelovi strojeva), vibratori za industrijske potrebe (strojevi), vodilice strojeva, zakivačice (strojevi za postavljanje zakovica), zrak pod tlakom (komprimirani) strojevi na komprimirani zrak, zupčanici mehanizmi strojeva.;

8 Brtvljenje pukotina (alat za brtvljenje pukotina), brusevi za ručno oštrenje (rotirajući kameni brusevi), brusevi zakose, brušenje oštrica (sprave za brušenje oštrica), busenje (vretena za bušenje) (ručni alat), bušilice (svrdla), čekići (alat), kameni brusevi za oštrenje, oštrenje (metalni brusevi za oštrenje), oštrenje (pribor za oštrenje), oštrila (ručne naprave za oštrenje), probijači (ručni alat), probojci (alat), razvrtači (vrsta svrdla), stege (ručne stolarske stege), stolne stege (ručne naprave), strugači za drvo (alat), strugalice (alat), struganje (ručni alat za struganje), svrdla (vrhovi, šiljci svrdla), svrdla (zavojita svrdla) (alat), svrdla (alat), svrdla čavljenjaci (ručni alat), svrdla, mala ručna, škare za metal, točkala (ručni alat), tokarski, okrugli noževi (alati), turpije, turpije (alat), vijčane dizalice (ručni alat), zakivanje (alat za zakivanje limova). ;

9 Destilacija (uređaji za destilaciju za znanstvene potrebe), dubinomjeri, etaloni (mjerila), instrumenti s povećalom, instrumenti za mjerenje visine, ispitivanje materijala (instrumenti i strojevi za ispitivanje materijala), kabeli s optičkim vlaknima, komparatori, kutna ravnala za mjerenje, kutomjeri (mjerni instrumenti), libele, magneti (svijci elektromagneta), magneti, metri (mjerni pribor), mikrometri (palmeri), mjerači protoka, mjerači razmaka (dijastometri), mjerenje (aparati za točno mjerenje), mjerenje (električni aparati za mjerenje), mjerila (instrumenti za mjerenje), mjerni instrumenti, mjerni pribor, niveliri (instrumenti za

postizanje vodoravnosti), noniji (sprave), pokazivači razine vode, pokazivači temperature, pokazivači tlaka za ventile (sigurnosni čepovi), povećala (optika), provrti (sprave za mjerenje provrta), prsteni za kalibriranje, refraktometri, refraktori, solenoidni ventili (elektromagnetski prekidači), sondiranje (uređaji i strojevi za sondiranje), šestari (dvokraki šestari), tlak (aparati za mjerenje tlaka), visinomjeri, zavarivači (maske za zavarivače).

(111) **BAZ2425656** (181) 09/02/2034

(210) BAZ2425656A (220) 09/02/2024

(151) 14/04/2025

(732) **Shanghai Spacesail Technologies Co., Ltd.,**

Room 502-2 Block 6, No. 1158 Jiuting Zhongxin Road, Jiuting Town, Songjiang District,, CN

(740) PRO-PATENT d.o.o.

(540)

SPACESAIL

(511)

9 Odašiljači elektroničkih signala; radio; antene; navigacijski instrumenti; modemi; navigacijski uređaji za vozila [kompjuteri na vozilu]; satelitski navigacijski uređaji; transponderi; videofoni; mrežna komunikaciona oprema.;

38 Emitiranje televizijskih programa; usluge agencija za vijesti; bežična radiodifuzija; kablovska televizija; prijenos poruka; komunikacija mobitelima; komunikacija pomoću računalnih terminala; prijenos poruka i slika računalom; prijenos elektroničke pošte; telefaks (prijenos poruka telefaksom); obavijesti o telekomunikacijama; iznajmljivanje uređaja za prijenos poruka; iznajmljivanje modema; iznajmljivanje telekomunikacijskih uređaja; prijenos putem satelita; usluge elektroničkog plakatiranja [telekomunikacijske usluge]; telekomunikacijsko priključenje na svjetsku informatičku mrežu; usluge usmjeravanja i spajanja za telekomunikacije; konferencije na daljinu; omogućavanje pristupa svjetskim informatičkim mrežama; iznajmljivanje vremena pristupa svjetskim informatičkim mrežama; kupnja putem telefona (pribavljanje komunikacijskih kanala za kupnju putem telefona); pružanje soba (kanala) za razgovor na internetu; omogućavanje pristupa bazama podataka; glasovna pošta; prijenos čestitki putem interneta; prijenos digitalnih datoteka; usluge videokonferencija; pružanje internetskih foruma; streaming podataka; radijska komunikacija; prijenos videosadržaja na zahtjev; prijenos podkasta.;

42 Istraživanja u oblasti telekomunikacijske tehnologije; računarsko programiranje; izrada računalnih programa; nadogradnja računalnih programa; softver kao usluga u oblaku (SaaS); pohrana elektroničkih podataka; pružanje virtualnih računalnih sistema putem računarstva u oblaku; usluge enkripcije podataka; platforma kao usluga [PaaS]; razvoj računalnih platformi.

- (111) **BAZ2425663** (181) 13/02/2034
 (210) BAZ2425663A (220) 13/02/2024
 (151) 02/04/2025
 (732) **AS-SA d.o.o. Sarajevo,**
Bulevar Meše Selimovića 12, 71160
Novi Grad Sarajevo, BA
 (740) Mirna Milanović - Lalić
 (591) crvena, crna
 (540)

TAS

TVOJ AUTO SALON - POWERED BY AS-SA

(531) 27.5,29.1

(511)

12 Autokaravani; automobili; električni automobili; električni automobili sa pogonom na gorive ćelije; automobili sa pogonom na hidrogensko gorivo; električni kamioni (vozila); električni monocikli; električni motocikli; hibridna vozila; industrijska vozila; kamioneti (vozila); kamioni; kamperi; kamioni sa prikolicom; kamp prikolice; kombi vozila; komercijalna vozila; motorna vozila; motorna vozila na dva točka; motorna vozila na električni pogon; motorni skuteri; sportski automobili; terenci (SUV vozila); terenska vozila; traktori; vučna vozila; vučna vozila za potrebe prevoza; dvoosovinske prikolice; automobilske gume; automobilski točkovi; felge za vozila; gumena gazišta za automobilske gume; lanci za snijeg za motorna vozila; pumpe za napuhavanje guma; ratkape; alarmi za vozila; amortizeri za automobile; automatski mjenjači za automobile; automobili i njihovi strukturni dijelovi; automobilske šasije; blatobrani za vozila; bočni retrovizori za vozila; brisači automobilskih stakala; kočnice za motorna vozila; kontrolne ploče za automobile; krovni nosači; kuke (spojke za vuču) za vozila; kvačilo za kopnena vozila; mehanizmi mijenjanja brzina za kopnena vozila; mehanizmi za podizanje i spuštanje prozora na vozilu; mekani krovovi za motorna vozila; metlice brisača za vozila; mjenjači; nasloni za glavu za sjedišta automobila; nastavci za ruku za vozila; navlake prilagođene za volane vozila; navlake za automobilske sigurnosne pojaseve; navlake za ručicu mjenjača; navlake za sjedišta (oblikovane) za automobile; nosači prtljage za motorna vozila; nosači skija na automobilima; nosači tereta za vozila; osovine (dijelovi kopnenih vozila); paneli vrata za kopnena vozila; paneli za karoserije vozila (oblikovane); papučiće kočnice za vozila; pepeljare za automobile; pločice kočnica za kopnena vozila; pogonski zupčanici (dijelovi kopnenih vozila); pokazivači smjera kretanja vozila; poklopci prtljažnika automobila; poklopci rezervoara goriva za motorna vozila; pomični krovovi kao dijelovi automobila; pomoćne osovine za kopnena vozila; pragovi (dijelovi kopnenih vozila); prozori motornih vozila; ramovi za kopnena vozila; retrovizori; rezervoari za kopnena vozila; rotor kočnica (dijelovi automobila); ručke automobilskih vrata; sigurnosti kaiševi za automobilska sjedišta; spojleri za vozila; spojne poluge (dijelovi vozila); volani (dijelovi vozila); zadnji prozori automobila; zupčanici za kopnena

vozila.;

35 Maloprodajne usluge povezane sa dodatnom opremom za automobile; maloprodajne usluge povezane sa automobilskim dijelovima; maloprodajne usluge u vezi sa vozilima; organizovanje demonstracija proizvoda u poslovne svrhe; organizovanje i vođenje prezentacije proizvoda; predstavljanje proizvoda u reklamne i promotivne svrhe; prezentacija roba i usluga; dijeljenje reklamnog materijala na ulici; distribucija reklamnog materijala putem pošte; distribucija letaka; distribucija letaka, brošura, štampanih materijala i uzoraka za potrebe oglašavanja; širenje reklamnog materijala; oglašavanje putem svih sredstava javne komunikacije; transkript saopštenja za javnost; reklamiranje on-line na informatičkoj mreži; radijsko oglašavanje i reklamiranje; reklamiranje putem televizije; uređenje reklamne dokumentacije; uređenje reklamnih tekstova; zapošljavanje osoblja; promocija robe posredstvom influensera; marketing; ciljani marketing; digitalni marketing; internet marketing; oglašavanje u časopisima; objavljivanje reklamnih tekstova.;

39 Iznajmljivanje putničkih vozila; iznajmljivanje električnih automobila; iznajmljivanje automobilskih prikolica; ugovorno iznajmljivanje vozila; iznajmljivanje motornih cestovnih vozila; iznajmljivanje vozila sa kabinama; iznajmljivanje i najam vozila; usluge rezervacije vozila za iznajmljivanje; iznajmljivanje vozila opremljenih GPS-om.

(111) **BAZ2425665** (181) 13/02/2034

(210) BAZ2425665A (220) 13/02/2024

(151) 25/03/2025

(732) **“WAGNER AUTOMOTIV” d.o.o.**
Gradačac, Gradačac, ul. Sarajevska
62, BA

(740) Marić & Co advokatsko društvo d.o.o.

(591) plava, bijela

(540)



(531) 25.3,26.3,26.4,26.5,27.5,29.1

(511)

6 Obični metali i njihove legure, rude; metalni građevinski i konstrukcijski materijali; metalne prenosive konstrukcije; neelektrični kablovi i žice od običnog metala; mali artikli željezarije; metalni spremnici za skladištenje ili prevoz; sefovi. ;

7 Mašine, mašinski alati, električni alati; motori i pogonske mašine, osim za kopnena vozila; mašinske spojnice i transmisioni elementi, osim za kopnena vozila; poljoprivredne sprave osim onih kojima se ručno upravlja; inkubatori za jaja; automatske mašine za prodaju. ;

42 Naučne i tehnološke usluge i istraživanje i projektovanje koji se na njih odnose; usluge industrijskih analiza i istraživanja; projektovanje i razvoj računarskog hardvera i softvera.

(111) **BAZ2425681** (181) 20/02/2034
 (210) BAZ2425681A (220) 20/02/2024
 (151) 14/04/2025
 (732) **Astellas US LLC,**
2375 Waterview Drive, Northbrook,
Illinois, 60062, US
 (740) "Živko Mijatović & Partners" d.o.o.
 (591) žuta, narandžasta, ljubičasta
 (540)



(531) 1.15,26.11,27.5,29.1

(511)

5 Farmaceutski preparati u vidu oftalmoloških preparata;
 farmaceutski preparati za liječenje očnih, makularnih i
 drugih bolesti i stanja mrežnjače.

(111) **BAZ2425684** (181) 20/02/2034
 (210) BAZ2425684A (220) 20/02/2024
 (151) 02/04/2025
 (732) **DE-MI PROMET d.o.o. Banja Luka, ul.**
Krajiških brigada br. 30, 78000 Banja
Luka, BA
 (740) Goran Marić
 (540)



(531) 9.7,27.5

(511)

43 Usluge kafea, usluge restorana, usluge snek barova,
 usluge barova.

(111) **BAZ2425685** (181) 20/02/2034
 (210) BAZ2425685A (220) 20/02/2024
 (151) 02/04/2025
 (732) **DE-MI PROMET d.o.o. Banja Luka, ul.**
Krajiških brigada br. 30, 78000 Banja
Luka, BA
 (740) Goran Marić
 (540)

APPETITO

(511)

43 Usluge kafea, usluge restorana, usluge snek barova,
 usluge barova.

(111) **BAZ2425686** (181) 22/02/2034
 (210) BAZ2425686A (220) 22/02/2024
 (151) 02/04/2025
 (732) **Bellab d.o.o.,**
Stambeno-poslovna zgrada Centar I,
faza II, Lamela XI, ul. Čabruša, 72270
Travnik, BA
 (740) Mirna Milanović - Lalić
 (591) tamno ljubičasta, svijetlo ljubičasta, bijela
 (540)



LAURIER

pure skin & purely you

(531) 5.3,27.5,29.1

(511)

3 Kozmetičke kreme i losioni; serumi za kozmetičke svrhe;
 balzami, osim za medicinsku upotrebu; krema za ruke; ulja
 za njegu kože (kozmetička); kozmetika za djecu; dnevne
 kreme; dnevni losioni; hidratantne kreme za kozmetičku
 upotrebu; hidratantno mlijeko; kozmetički piling za tijelo;
 kozmetika za nokte; kreme za bebe (nemedicinske); kreme
 za skidanje šminke; losion za sunčanje; losioni za njegu lica
 i tijela; maske (kozmetičke) za lice; maske za tijelo; mehlemi
 (nemedicinski); piling za lice; pjena za čišćenje; prašak za
 bebe; puter za tijelo; serumi za lice za kozmetičku upotrebu;
 soli za kupanje; sprejevi za osvježavanje i čišćenje kože;
 tonici za kožu; tonik za lice (kozmetički); ulja za bebe; ulja
 za sunčanje;

30 Aromatični čajevi; aromatični preparati za pravljenje
 nemedicinskih biljnih čajeva; biljni čajevi; čaj (nemedicinski);
 instant čaj; listovi čaja; voćni čajevi.;

35 Oглаšavanje; reklamiranje pismenim putem; istraživanje javnog mnijenja; istraživanje za tržišta; komercijalni savjeti i informacije potrošačima pri odabiru proizvoda i usluga; dizajn reklamnog materijala; direktna promocija putem maila; distribucija uzoraka; organizovanje sajмова u komercijalne ili reklamne svrhe; marketing; ciljani marketing; digitalni marketing; internet marketing; oglašavanje u časopisima; objavljivanje reklamnih tekstova; usluge odnosa s javnošću; oglašavanje plaćanjem po kliku; plakatiranje; vođenje komercijalnih poslova; komercijalna administracija; pružanje komercijalnih savjeta i informacija potrošačima; predstavljanje proizvoda; prezentacija proizvoda na svim komunikacijskim sredstvima u svrhu prodaje na malo; oglašavanje putem svih sredstava javne komunikacije; transkript saopštenja za javnost; reklamiranje on-line na informatičkoj mreži; radijsko oglašavanje i reklamiranje; reklamiranje putem televizije; uređenje reklamne dokumentacije; uređenje reklamnih tekstova; usluge telemarketinga; zapošljavanje osoblja; promocija robe posredstvom influensera.

(111) **BAZ2425695** (181) 26/02/2034

(210) BAZ2425695A (220) 26/02/2024

(151) 14/04/2025

(732) **NBA Properties, Inc.,**

Olympic Tower - 645 Fifth Avenue, New York, New York 10022, US

(740) "Živko Mijatović & Partners" d.o.o.

(540)



(531) 17.5,18.3,26.1

(511)

25 Odjeća, naime čarape, obuća, cipele za košarku, patike za košarku, majice, košulje, polo majice, dukserice, donji dijelovi trenerke, pantalone, majice na bretele, dresovi, kratke pantalone, pižame, sportske majice, ragbi majice, džemper, kaiševi, kravate (odjeća), spavačice, šeširi, kape, vizir kačketi, vunene kape, trenerke za zagrijavanje, donji dijelovi trenerki za zagrijavanje, dresovi za zagrijavanje, majice za vježbanje ubačaja, jakne, vjetrovke, jakne sa kapuljačom, kaputi, portikle za bebe koje nisu od papira, trake za glavu, ručne trake (odjeća), kecelje, donje rublje, bokserice, široke pantalone, štيتnici za uši, rukavice, rukavice samo sa palcem, šalovi, pletene i štrikane majice, haljine od žerseja, haljine, dresovi i uniforme za navijačice, odjeća za plivanje, odijela za plivanje, kupaći kostimi, bikini, tankini kupaći kostimi, gaćice za plivanje, gaćice za kupanje,

šorcevi za surfanje, gumirana odjeća za vodu, marame za plažu, pokrivala za kupaći kostim, ogrtači za kupaći kostim, sandale, sandale za plažu, šeširi za plažu, štيتnici za sunce sa vizinom, kape za plivanje, kape za kupanje, nova pokrivala za glavu sa prikačenim umecima.;

28 Igračke, igre i sportske stvari, naime košarkaške lopte, loptice za golf, lopte za igralište, sportske lopte, gumene lopte i pjenaste lopte, plišane lopte za igru, plastične lopte za igru, mrežice za košarku, table za košarku, minijaturne table za košarku, pumpe i igle za naduvavanje košarkaških lopti; štapovi za golf, torbe za golf, podmetači za golf, oprema za golf, naime, alat za popravku golf terena, kupice na koje se stavlja lopta, markeri lopti, pokrivala za torbe za golf, pokrivala za glave golf štapova, rukavice za golf, kutije za golf lopte, posebna zelena staza za golf; držači za bilijarske štapove, kugle za bilijar, trouglovi za bilijar, pikado ormari, elektronske košarkaške igrice na tabli, table za košarkaške igrice, košarkaške igrice, akcione igrice, društvene igrice za odrasle i djecu, trivia informacione igrice i elektronski video arkadni uređaji, košarkaški setovi koji se sastoje od mrežice i zviždaljke, lutke, dekorativne lutke, lutke za kolekciju, akcione figure za igru, akcione figure karikature, punjene igračke, plišane igračke, slagalice, montažni blokovi za igre, ukrasi za božićnu jelku i božićne čarape; vozila za igru u obliku automobila, kamiona, vozova i kombija, svi sa temom košarke, nove pjenaste igračke u obliku prsta ili trofeja, igračke trofeji, karte za igru, igre sa kartama, igračke koje prave zvuk, igračke za kućne ljubimce; igračke za plažu, naime lopte za plažu, lopte na naduvavanje, kanticе za igru, lopatice za igru, igračke za pijesak, igračke za bazen sa pijeskom, gumene igračke za vodu; oprema za bazen, naime plivačka oprema za plutanje, oprema za plutanje u bazenu, igračke za splavanje na vodi, pjenasta oprema za plutanje, kolutovi za plivanje, kolutovi za plivanje u bazenu, pjenasti kolutovi, daske za plivanje, daske za surfanje, peraja za plivanje, peraja za surfanje, narukvice za plutanje i narukvice za pomoć pri plivanju, sva navedena roba za rekreaciju; odbojkaški setovi za igru koji se sastoje od lopte, mrežice, traka koje označavaju teren i zviždaljke, i vaterpolo setovi za igru koji se sastoje od lopte, mrežice i zviždaljke; dekorativne igračke od tkanine koje se puštaju da lete na vjetru; minijaturne reprodukcije stadiona, naime, mali plastični modeli stadiona za igru; staklene kugle sa snijegom; džojstici za video igre; džojstici za računarske igre; mašine za video igre za upotrebu sa televizorom i ručni kontroleri za konzole za video igre; trake za trčanje; banke igračke; fidžet spinneri; skejtbordovi.;

41 Razonoda i obrazovne usluge u vidu televizijskih i radio programa iz oblasti košarke i prikazivanja uživo košarkaških igara i košarkaških priredbi; usluge produkcije i distribucije radio i televizijskih šou programa sa košarkaškim utakmicama, košarkaškim događajima i programima iz oblasti košarke; usluge vođenja i organizovanja košarkaških klinika i kampova, klinika i kampova za trenere, klinika i kampova za plesne timove i košarkaške igre; usluge rasonode u vidu ličnog pojavljivanja kostimiziranih maskota ili plesnih timova na košarkaškim utakmicama i priredbama, klinikama, kampovima, promocijama i drugim događajima u vezi sa košarkom, specijalnim događajima i žurkama; usluge kluba obožavalaca; usluge rasonode, naime pružanje vebajta sa multimedijским sadržajem koji se ne može preuzimati u vidu najvažnijih televizijskih događaja, interaktivnih najvažnijih televizijskih događaja, video snimaka, video strim snimaka, interaktivnih video izbora najvažnijih događaja, radio programa, najvažnijih radijskih događaja i audio snimaka iz oblasti košarke; pružanje vijesti

i informacija u vidu statistika i drugih tema iz oblasti košarke; omogućavanje pristupa onlajn igricama koje se ne mogu preuzimati, naime računarskim igricama, video igricama, interaktivnim video igricama i trivia igricama; usluge razonode u vidu imaginarnih košarkaških liga; pružanje onlajn računarske baze podataka iz oblasti košarke.

(111) **BAZ2425697** (181) 04/03/2034
 (210) BAZ2425697A (220) 04/03/2024
 (151) 14/04/2025
 (732) **Haleon CH SARL,**
Route de l'Etraz, 1197 Prangins, CH
 (740) "Živko Mijatović & Partners" d.o.o.
 (591) plava, crvena
 (540)



(531) 24.17,27.5,29.1
 (511)

5 Farmaceutski pripravci za liječenje kašlja, prehlade, alergije, kongestije i gripe.

(111) **BAZ2425698** (181) 05/03/2034
 (210) BAZ2425698A (220) 05/03/2024
 (151) 14/04/2025
 (732) **CHONGQING CHANGAN**
AUTOMOBILE CO., LTD.,
260 Jianxin East Road, Jiangbei
District, Chongqing, CN
 (740) PRO-PATENT d.o.o.
 (540)

DEEPAL S07

(531) 27.5
 (511)

12 Električna vozila; kamioni; automobili; motorna vozila; amortizeri za automobile; pogonski motori za kopnena vozila; električni motori za kopnena vozila; spojke za kopnena vozila [mjenjači]; automobili za kampovanje; automobilski pokrovi [karoserije].

(111) **BAZ2425703** (181) 06/03/2034
 (210) BAZ2425703A (220) 06/03/2024
 (151) 14/04/2025
 (732) **Ty Inc.,**
280 Chestnut Ave., 60559 Westmont
Illinois, US
 (740) "Živko Mijatović & Partners" d.o.o.
 (540)

BEANIE BOOS

(511)
 28 Plišane igračke; punjene igračke; plošane punjene igračke; punjene i plišane igračke; mekane plišane igračke u obliku skulptura.

(111) **BAZ2425704** (181) 06/03/2034
 (210) BAZ2425704A (220) 06/03/2024
 (151) 14/04/2025
 (732) **Ty Inc.,**
280 Chestnut Ave., 60559 Westmont
Illinois, US
 (740) "Živko Mijatović & Partners" d.o.o.
 (540)

BEANIE BABIES

(511)
 28 Plišane igračke; punjene plišane igračke; plišane punjene igračke; punjene i plišane igračke; mekane plišane igračke u obliku skulptura.

(111) **BAZ2425705** (181) 06/03/2034
 (210) BAZ2425705A (220) 06/03/2024
 (151) 14/04/2025
 (732) **Ty Inc.,**
280 Chestnut Ave., 60559 Westmont
Illinois, US
 (740) "Živko Mijatović & Partners" d.o.o.
 (540)

BEANIES

(511)
 28 Plišane igračke; punjene plišane igračke; plišane punjene igračke; punjene i plišane igračke; mekane plišane igračke u obliku skulptura.

(111) **BAZ2425706** (181) 07/03/2034
 (210) BAZ2425706A (220) 07/03/2024
 (151) 02/04/2025

(732) **Akcionersko društvo fabrika za čokoladi vafli i bonboni EVROPA - Skopje,**

Ul. 898 broj 8, 1000 Skopje, MK

(740) Advokatska firma "Sajić" o.d. Banja Luka

(591) crna, bijela, crvena

(540)

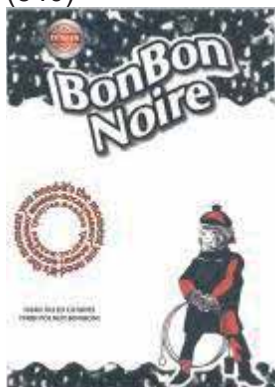

(531) 1.5,2.1,27.1,27.5,29.1

(511)

30 Bombone, slatkiši.

(111) **BAZ2425707** (181) 07/03/2034
 (210) BAZ2425707A (220) 07/03/2024
 (151) 02/04/2025

(732) **Akcionersko društvo fabrika za čokoladi vafli i bonboni EVROPA - Skopje,**

Ul. 898 broj 8, 1000 Skopje, MK

(740) Advokatska firma "Sajić" o.d. Banja Luka

(591) bijela, plava, crvena, zelena, oker

(540)



(531) 1.5,6.1,6.19,8.1,27.5,29.1

(511)

30 Bombone, slatkiši.

(111) **BAZ2425708** (181) 07/03/2034
 (210) BAZ2425708A (220) 07/03/2024
 (151) 02/04/2025

(732) **Akcionersko društvo fabrika za čokoladi vafli i bonboni EVROPA - Skopje,**

Ul. 898 broj 8, 1000 Skopje, MK

(740) Advokatska firma "Sajić" o.d. Banja Luka

(591) zelena, bijela, crvena, oker

(540)



(531) 1.5,5.3,5.5,25.1,27.5,29.1

(511)

30 Bombone, slatkiši.

(111) **BAZ2425709** (181) 07/03/2034
 (210) BAZ2425709A (220) 07/03/2024
 (151) 02/04/2025

(732) **Akcionersko društvo fabrika za čokoladi vafli i bonboni EVROPA - Skopje,**

Ul. 898 broj 8, 1000 Skopje, MK

(740) Advokatska firma "Sajić" o.d. Banja Luka

(591) plava, bijela

(540)



(531) 1.5,6.1,6.19,8.1,27.5,29.1

(511)

30 Bombone, slatkiši.

(111) **BAZ2425710** (181) 07/03/2034
 (210) BAZ2425710A (220) 07/03/2024
 (151) 02/04/2025

(732) **Akcionersko društvo fabrika za čokoladi vafli i bonboni EVROPA - Skopje,**

Ul. 898 broj 8, 1000 Skopje, MK

(740) Advokatska firma "Sajić" o.d. Banja Luka

(591) žuta, zelena, crvena, smeđa, bijela

(540)



(531) 1.5,5.1,5.3,8.1,27.5,29.1

(511)

30 Poslastice od tijesta koje sadrže kreme i voće, čokolade, punjene čokoladice, poslastice, čokoladni slatkiši, voće preliveno čokoladom.

(111) **BAZ2425711** (181) 07/03/2034

(210) BAZ2425711A (220) 07/03/2024

(151) 24/03/2025

(732) **Pfizer Inc.,**

66 Hudson Boulevard East, New York, NY 10001-2192, US

(740) PETOŠEVIĆ d.o.o.

(540)

ABRYSVO

(511)

5 Farmaceutski i medicinski pripravci i supstance; vakcine.

(111) **BAZ2425712** (181) 08/03/2034

(210) BAZ2425712A (220) 08/03/2024

(151) 04/04/2025

(732) **CATALYSIS, S.L.,**

Calle Macarena, 14, 28016 Madrid, ES

(740) "LINEA SERVICES" d.o.o. Sarajevo

(540)

VIUSID

(511)

1 Hemikalije za upotrebu u poljoprivredi, hortikulturi i šumarstvu; đubriva za zemljište i biljke; regulatori i stimulatori rasta biljaka, hemikalije za lečenje bolesti biljaka, preparati za jačanje biljaka; đubriva i hranljiva sredstva za rast biljaka i regulatori rasta za upotrebu u poljoprivredi; nutrijenti za biljke; prihrana za biljke; preparati za regulaciju rasta biljaka; biostimulatori za biljke; preparati koji pospešuju rast biljaka; biološki preparati koji nisu za medicinsku ili veterinarsku upotrebu; preparati od mikroelemenata za biljke; đubriva, preparati za đubrenje, azotna đubriva, fosfati [đubriva]; poljoprivredne hemikalije, osim fungicida, herbicida, insekticida i parazitocida; hortikulturalne hemikalije, osim fungicida, herbicida, insekticida i parazitocida; hemikalije za upotrebu u šumarstvu, osim fungicida, herbicida, insekticida i parazitocida; biljna đubriva; đubriva za zemlju; hemijski preparati za sprečavanje infekcija biljnim patogenima; hemijski preparati za sprečavanje bolesti vinove loze; hemijski preparati za sprečavanje bolesti žitarica; nutritivni preparati za biljke.;

5 Farmaceutski, medicinski i veterinarski preparati; dijetetska hrana i supstance prilagođene za medicinsku ili veterinarsku upotrebu, dodaci ishrani za ljude i životinje; pomoćna sredstva (adjuvanti) za upotrebu u medicinske svrhe; dijetetska pića prilagođena za upotrebu u medicinske svrhe; imunostimulanti; medicinska pića; nutraceuti preparati za terapijske ili medicinske namene; dodaci ishrani; farmaceutski preparati; vitaminski preparati.;

31 Hrana i pića za životinje; životinjska hrana; pića za kućne ljubimce; jela od ribe za ishranu životinja; stočna hrana, hrana za domaće životinje, krma; brašno za životinje; hrana za kućne ljubimce.

(111) **BAZ2425713** (181) 08/03/2034

(210) BAZ2425713A (220) 08/03/2024

(151) 04/04/2025

(732) **CATALYSIS, S.L.,**

Calle Macarena, 14, 28016 Madrid, ES

(740) "LINEA SERVICES" d.o.o. Sarajevo

(540)

GLIZIGEN

(511)

3 Nemedicinski kozmetički i toaletni preparati; nemedicinski preparati za negu kože, nemedicinske kreme za negu kože; ruževi, ruževi sa balzomom i kreme za usne; vlažne maramice za čišćenje za higijensku i kozmetičku upotrebu; parfimerija, etarska ulja, kozmetika; bazami, koji nisu za medicinsku upotrebu; losioni za kozmetičku upotrebu; nemedicinska sredstva za čišćenje za intimnu ličnu higijenu; preparati za ispiranje za ličnu higijenu ili dezodoranske svrhe (toaletni preparati); sredstva za vaginalno ispiranje za ličnu higijenu ili dezodoranske svrhe; maramice natopljene kozmetičkim losionima; kozmetički preparati za negu kože; nemedicinski sapuni, losioni, kozmetičke kreme i preparati za kupanje (koji nisu za medicinsku upotrebu) za upotrebu ljudi i životinja; kozmetika za životinje.

(111) **BAZ2425714** (181) 08/03/2034
 (210) BAZ2425714A (220) 08/03/2024
 (151) 04/04/2025
 (732) **CATALYSIS, S.L.**,
Calle Macarena, 14, 28016 Madrid, ES
 (740) "LINEA SERVICES" d.o.o. Sarajevo
 (591) plava, tamno plava, bijela
 (540)



(531) 26.4,27.5,29.1

(511)

3 Nemedicinski kozmetički i toaletni preparati (sredstva za ličnu higijenu); preparati za negu kose, losioni za kosu, preparati za tretman kose; nemedicinski preparati za negu kože, nemedicinske kreme za negu kože; parfimerija, etarska ulja, kozmetika; kozmetički preparati za negu kože; kozmetika za životinje; šamponi za kućne ljubimce, šamponi za životinje; nemedicinski šamponi, sapuni, losioni, kozmetičke kreme i preparati za kupanje za ljudsku i životinjsku upotrebu (koji nisu za medicinsku upotrebu).

(111) **BAZ2425716** (181) 11/03/2034
 (210) BAZ2425716A (220) 11/03/2024
 (151) 14/04/2025
 (732) **Lidl Stiftung & Co. KG, Stiftsbergstrasse 1, 74172 Neckarsulm, DE**

(740) "Živko Mijatović & Partners" d.o.o.
 (540)

TULGA

(531) 27.5

(511)

33 Vино; pića na bazi vina; napitci koji sadrže vino (špriceri).

(111) **BAZ2425717** (181) 11/03/2034
 (210) BAZ2425717A (220) 11/03/2024
 (151) 14/04/2025
 (732) **BRITISH AMERICAN TOBACCO (BRANDS) LIMITED**,
Globe House, 4 Temple Place, London WC2R 2PG, GB
 (740) "Živko Mijatović & Partners" d.o.o.
 (540)

EVOK

(511)

34 Cigarette; duhan, sirov ili prerađen; vrećice nikotina bez duhana za oralnu upotrebu (koje nisu za upotrebu u medicini); burmut sa duhanom; snus sa duhanom; burmut bez duhana; snus bez duhana; duhan za motanje; duhan za lule; proizvodi od duhana; zamjene za duhan (koje nisu za upotrebu u medicini); cigare; cigarilosi; upaljači; šibice; proizvodi za pušače; papir za cigarete; tube za cigarete; filteri za cigarete; džepne mašine za motanje cigareta; ručne mašine za punjenje papirnih tuba duhanom; elektronske cigarete; tečnost za elektronske cigarete; proizvodi od duhana koji se zagrijavaju.

(111) **BAZ2425718** (181) 11/03/2034
 (210) BAZ2425718A (220) 11/03/2024
 (151) 14/04/2025

(732) **BRITISH AMERICAN TOBACCO (BRANDS) LIMITED**,
Globe House, 4 Temple Place, London WC2R 2PG, GB

(740) "Živko Mijatović & Partners" d.o.o.
 (540)

EVOK

(531) 26.11,27.1,27.5

(511)

34 Cigarette; duhan, sirov ili prerađen; vrećice nikotina bez duhana za oralnu upotrebu (koje nisu za upotrebu u medicini); burmut sa duhanom; snus sa duhanom; burmut bez duhana; snus bez duhana; duhan za motanje; duhan za lule; proizvodi od duhana; zamjene za duhan (koje nisu

za upotrebu u medicini); cigare; cigarilosi; upaljači; šibice; proizvodi za pušače; papir za cigarete; tube za cigarete; filteri za cigarete; džepne mašine za motanje cigareta; ručne mašine za punjenje papirnih tuba duhanom; elektronske cigarete; tečnost za elektronske cigarete; proizvodi od duhana koji se zagrijevaju.

(111) **BAZ2425720** (181) 11/03/2034

(210) BAZ2425720A (220) 11/03/2024

(151) 14/04/2025

(732) **Mylan Inc.,**

**1000 Mylan Boulevard, Canonsburg,
PA, 15317, US**

(740) "Živko Mijatović & Partners" d.o.o.

(540)

VIATRIS EVERYWHERE HEALTH MATTERS

(511)

44 Pružanje informacija u vezi sa dijagnostičkim, profilaktičkim i terapeutskim svojstvima farmaceutskih preparata; medicinske usluge; usluge medicinske pomoći; telemedicinske usluge.

(111) **BAZ2425722** (181) 11/03/2034

(210) BAZ2425722A (220) 11/03/2024

(151) 17/03/2025

(732) **PharmaS d.o.o. Sarajevo,**

Maršala Tita 2, 71000 Sarajevo, BA

(540)

Allivra

(511)

5 Farmaceutski, medicinski i veterinarski preparati; higijenski proizvodi za upotrebu u medicini; dijetetska hrana i supstance prilagođene za uporabu u medicini ili veterinarsku uporabu, hrana zadojenčad; dijetetski dodaci (dodaci ishrani) za ljude i životinje; flasteri, materijali za previjanje; materijali za plombiranje zuba; dezinfekcijska sredstva; preparati za uništavanje štetočina; fungicidi, herbicidi.

(111) **BAZ2425723** (181) 11/03/2034

(210) BAZ2425723A (220) 11/03/2024

(151) 17/03/2025

(732) **PharmaS d.o.o. Sarajevo,**

Maršala Tita 2, 71000 Sarajevo, BA

(540)

Actine

(511)

5 Farmaceutski, medicinski i veterinarski preparati; higijenski proizvodi za upotrebu u medicini; dijetetska hrana i supstance prilagođene za uporabu u medicini ili veterinarsku uporabu, hrana zadojenčad; dijetetski dodaci (dodaci ishrani) za ljude i životinje; flasteri, materijali za previjanje; materijali za plombiranje zuba; dezinfekcijska sredstva; preparati za uništavanje štetočina; fungicidi, herbicidi.

(111) **BAZ2425725** (181) 12/03/2034

(210) BAZ2425725A (220) 12/03/2024

(151) 17/03/2025

(732) **The Procter & Gamble Company, One
Procter & Gamble Plaza, Cincinnati,
Ohio 45202, US**

(740) DR DIANA PROTIĆ TKALČIĆ &
PARTNERS d.o.o.

(591) bijela, crna, roza, ljubičasta

(540)



(531) 5.5,26.4,27.5,29.1

(511)

3 Preparati za bijeljenje i ostale tvari za pranje rublja; preparati za čišćenje, poliranje, odmaščivanje i struganje; dodaci za pranje rublja; preparati za pranje rublja; deterdženti za pranje rublja; tekućine za pranje rublja; preparati za namakanje rublja; proizvodi za pranje rublja; sredstva za ispiranje rublja; eterična ulja kao mirisi za rublje; mirisni preparati za rublje; sapuni i gelovi; proizvodi i preparati za ispiranje koji omekšavaju; omekšivači za tkanine.

- (111) **BAZ2425727** (181) 13/03/2034
 (210) BAZ2425727A (220) 13/03/2024
 (151) 02/04/2025
 (732) **Abdi Ibrahim Ilaç Sanayi ve Ticaret A.S.,**
Reşitpaşa Mahallesi, Eski Büyükdere,
Caddesi No: 4, Maslak- Sariyer 34467,
Istanbul , TR
 (740) "INTELBIRO" d.o.o.
 (540)

TEXIPA

(511)

5 Farmaceutski, medicinski i veterinarski preparati; higijenski preparati za upotrebu u medicini; dijetne tvari za medicinske i veterinarske potrebe, hrana za dojenčad; dijetni dodaci prehrani za ljude i životinje; flasteri, materijal za previjanje; materijali za plombiranje zubi i za zubne otiske; dezinfekcijska sredstva; proizvodi za uništavanje životinjskih štetočina; fungicidi, herbicidi.

- (111) **BAZ2425728** (181) 13/03/2034
 (210) BAZ2425728A (220) 13/03/2024
 (151) 04/04/2025
 (732) **ALBI COMMERCE sh.p.k.,**
Zona e Re Industriale-Veternik p.n.,
10000 Prishtinë, Kosovo, RS
 (740) "LINEA SERVICES" d.o.o. Sarajevo
 (591) crvena, zelena, nijanse zelene, crna, roza, , bijela
 (540)

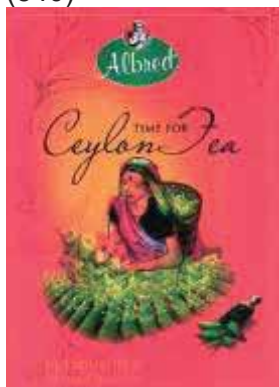

(531) 2.1,2.3,5.3,5.5,5.11,6.19,26.1,,27.5,29.1

(511)

30 Čaj; čaj u listovima; čajne kesice; čaj u filter vrećicama; pakovani čaj; pakovani čaj u rinfuzi; pripremljeni čaj za piće.

- (111) **BAZ2425729** (181) 13/03/2034
 (210) BAZ2425729A (220) 13/03/2024
 (151) 04/04/2025
 (732) **ALBI COMMERCE sh.p.k.,**
Zona e Re Industriale-Veternik p.n.,
10000 Prishtinë, Kosovo, RS
 (740) "LINEA SERVICES" d.o.o. Sarajevo
 (591) crvena, zelena, crna, bijela
 (540)

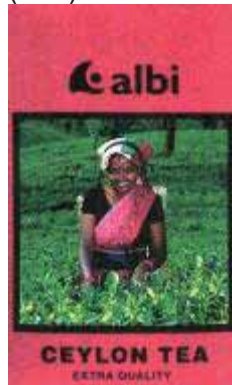

(531) 2.3,5.3,5.5,5.11,6.19,24.17,27.5,29.1

(511)

30 Čaj; čaj u listovima; čajne kesice; čaj u filter vrećicama; pakovani čaj; pakovani čaj u rinfuzi; pripremljeni čaj za piće.

- (111) **BAZ2425730** (181) 14/03/2034
 (210) BAZ2425730A (220) 14/03/2024
 (151) 18/03/2025
 (732) **The Procter & Gamble Company, One Procter & Gamble Plaza, Cincinnati, Ohio 45202, US**
 (740) DR DIANA PROTIĆ TKALČIĆ & PARTNERS d.o.o.
 (591) bijela, crna, zelena
 (540)



(531) 1.15,26.4,27.5,29.1

(511)

3 Preparati za bijeljenje i ostale tvari za pranje rublja; preparati za čišćenje, poliranje, odmaščivanje i struganje; dodaci za pranje rublja; preparati za pranje rublja; deterdženti za pranje rublja; tekućine za pranje rublja; preparati za namakanje rublja; proizvodi za pranje rublja; sredstva za ispiranje rublja; eterična ulja kao mirisi za rublje; mirisni preparati za rublje; sapuni i gelovi; proizvodi i preparati za ispiranje koji omekšavaju; omekšivači za tkanine.

(111) **BAZ2425731** (181) 14/03/2034

(210) BAZ2425731A (220) 14/03/2024

(151) 18/03/2025

(732) **The Procter & Gamble Company, One Procter & Gamble Plaza, Cincinnati, Ohio 45202, US**

(740) DR DIANA PROTIC TKALČIĆ & PARTNERS d.o.o.

(591) bijela, crna

(540)



(531) 26.4,27.5

(511)

3 Preparati za bijeljenje i ostale tvari za pranje rublja; preparati za čišćenje, poliranje, odmaščivanje i struganje; dodaci za pranje rublja; preparati za pranje rublja; deterdženti za pranje rublja; tekućine za pranje rublja; preparati za namakanje rublja; proizvodi za pranje rublja; sredstva za ispiranje rublja; eterična ulja kao mirisi za rublje; mirisni preparati za rublje; sapuni i gelovi; proizvodi i preparati za ispiranje koji omekšavaju; omekšivači za tkanine.

(111) **BAZ2425732** (181) 14/03/2034

(210) BAZ2425732A (220) 14/03/2024

(151) 18/03/2025

(732) **SANGSIN BRAKE CO., LTD.,**

10, Nongongjungang-ro 33-gil, Nongong-eup, Dalseong-gun, Daegu, KR

(740) DR DIANA PROTIC TKALČIĆ & PARTNERS d.o.o.

(540)

SANGSIN BRAKE

(531) 27.5

(511)

12 Kočnice za automobile; pogonski lanci za automobile; kočione obloge za automobile; kočione papučice za automobile; kočioni segmenti za automobile; kočione pločice za automobile; sklopke za automobile; disk kočnice za automobile; doboš kočnice za automobile; električni retarder za automobile; pomoćna kočnica za automobile; vazdušne disk kočnice za automobile; čeljusti za automobile; regenerativne kočnice za automobile; ležajevi za automobile; gumeni pojasevi za automobile; brisači vjetrobranskog stakla za automobile; ručice brisača vjetrobranskog stakla za automobile; ručice brisača vjetrobranskog stakla za automobile, sa funkcijom špricanja tečnosti za pranje; metlice brisača za vjetrobranska stakla za automobile.

(111) **BAZ2425733** (181) 14/03/2034

(210) BAZ2425733A (220) 14/03/2024

(151) 18/03/2025

(732) **SANGSIN BRAKE CO., LTD.,**

10, Nongongjungang-ro 33-gil, Nongong-eup, Dalseong-gun, Daegu, KR

(740) DR DIANA PROTIC TKALČIĆ & PARTNERS d.o.o.

(540)

Hi-Q

(531) 27.5

(511)

12 Kočnice za automobile; pogonski lanci za automobile; kočione obloge za automobile; kočione papučice za automobile; kočioni segmenti za automobile; kočione pločice za automobile; sklopke za automobile; disk kočnice za automobile; doboš kočnice za automobile;

električni retarder za automobile; pomoćna kočnica za automobile; vazdušne disk kočnice za automobile; čeljusti za automobile; regenerativne kočnice za automobile; ležajevi za automobile; gumeni pojasevi za automobile; brisači vjetrobranskog stakla za automobile; ručice brisača vjetrobranskog stakla za automobile; ručice brisača vjetrobranskog stakla za automobile, sa funkcijom špricanja tečnosti za pranje; metlice brisača za vjetrobranska stakla za automobile.

(111) **BAZ2425734** (181) 14/03/2034

(210) BAZ2425734A (220) 14/03/2024

(151) 25/03/2025

(732) **PepsiCo, Inc.,**

**700 Anderson Hill Road, Purchase, NY
10577-1444, US**

(740) PETOŠEVIĆ d.o.o.

(540)

DORITOS DINAMITA

(511)

29 Grickalice koje se prvenstveno sastoje od krompira, orašastih plodova, proizvoda od orašastih plodova, sjemenki, voća, povrća ili njihovih kombinacija, uključujući čips od krompira, listiće od krompira, voćni čips, grickalice na bazi voća, namaze na bazi voća, čips od povrća, grickalice na bazi povrća, namaze na bazi povrća, taro čips, grickalice od svinjetine, grickalice od govedine, grickalice na bazi soje.;

30 Grickalice koje se sastoje uglavnom od zrnavlja, kukuruza, žitarica ili njihovih kombinacija, uključujući čips od kukuruza, tortilja čips, pita čips, čips od riže, kolače od riže, krekeri od riže, krekeri, perece, ekstrudirane grickalice, kukuruzne kokice, kandirane kokice, kandirani kikiriki, umake za grickalice, salsu, grickalice u obliku pločica.

(111) **BAZ2425735** (181) 14/03/2034

(210) BAZ2425735A (220) 14/03/2024

(151) 24/03/2025

(732) **PepsiCo, Inc.,**

**700 Anderson Hill Road, Purchase, NY
10577-1444, US**

(740) PETOŠEVIĆ d.o.o.

(591) crna, bijela, narandžasta, crvena, žuta

(540)



(531) 1.15,27.5,29.1

(511)

29 Grickalice koje se prvenstveno sastoje od krompira, orašastih plodova, proizvoda od orašastih plodova, sjemenki, voća, povrća ili njihovih kombinacija, uključujući čips od krompira, listiće od krompira, voćni čips, grickalice na bazi voća, namaze na bazi voća, čips od povrća, grickalice na bazi povrća, namaze na bazi povrća, taro čips, grickalice od svinjetine, grickalice od govedine, grickalice na bazi soje.;

30 Grickalice koje se sastoje uglavnom od zrnavlja, kukuruza, žitarica ili njihovih kombinacija, uključujući čips od kukuruza, tortilja čips, pita čips, čips od riže, kolače od riže, krekeri od riže, krekeri, perece, ekstrudirane grickalice, kukuruzne kokice, kandirane kokice, kandirani kikiriki, umake za grickalice, salsu, grickalice u obliku pločica.

(111) **BAZ2425736** (181) 15/03/2034

(210) BAZ2425736A (220) 15/03/2024

(151) 25/03/2025

(732) **NOBEL LIJEK d.o.o.,**

**Hasiba Brankovića 9, 71000 Sarajevo,
BA**

(740) STAM d.o.o.

(540)

Empafel Met

(511)

5 Farmaceutski proizvodi.

(111) **BAZ2425756** (181) 20/03/2034

(210) BAZ2425756A (220) 20/03/2024

(151) 14/05/2025

(732) **HANKOOK & COMPANY CO., LTD., 286,
Pangyo-ro, Bundang-gu, Seongnam-
si, Gyeonggi-do, KR**

(740) "Živko Mijatović & Partners" d.o.o.

(540)

HANKOOK SMART Trailer

(531) 3.7,27.5

(511)

12 Automobilske gume; gume za bicikla; kućišta za pneumatske gume; navlake za gume; gume za motocikle; ljepljive gumene zakrpe za popravak zračnica; zračnice za bicikla; zračnice za motocikle; zračnice za pneumatske gume; zračnice za kotače vozila; zračnice za gume vozila; mrežasti nosači prtljage za vozila; pneumatske gume; pribor za popravak zračnica; obruči kotača vozila (naplaci); navlake za sjedala bicikla; navlake za sjedala motocikla; sigurnosni pojasevi za sjedala u vozilima; kočioni segmenti

za vozila; amortizeri vozila; nosači skija za automobile; čavli za gume; zakovice za gume; pneumatici za kotače vozila; gume, čvrste, za kotače vozila; namotaji za protektiranje guma; gusjenice vozila (tipa valjkastog remena); gusjeničasti vozni mehanizmi za vozila (tipa transportne trake); gume bez zračnica za bicikle; gume bez zračnica za motocikle; ventili za gume vozila; gume za vozila.

(111) **BAZ2425763** (181) 26/03/2034

(210) BAZ2425763A (220) 26/03/2024

(151) 16/05/2025

(732) **Cytokinetics, Incorporated,**

350 Oyster Point Boulevard, South San Francisco, California 94080, US

(740) PETOŠEVIĆ d.o.o.

(540)

MYQORZO

(511)

5 Farmaceutski pripravci za ljudsku upotrebu, naime, lijekovi za liječenje kardiovaskularnih stanja; farmaceutski pripravci za liječenje hipertrofične kardiomiopatije, zatajenja srca i zatajenja srca s očuvanom ejskijskom frakcijom.

(111) **BAZ2425764** (181) 26/03/2034

(210) BAZ2425764A (220) 26/03/2024

(151) 13/05/2025

(732) **KENVUE INC.,**

199 Grandview Road, Skillman, New Jersey 08558, US

(740) DR DIANA PROTIĆ TKALČIĆ & PARTNERS d.o.o.

(540)

VISIKLEAR

(511)

5 Oftalmološki preparati.

(111) **BAZ2425768** (181) 27/03/2034

(210) BAZ2425768A (220) 27/03/2024

(151) 21/05/2025

(300) 4828662

23/12/2021

FR

(732) **Madame Tania Kern,**

73 boulevard Haussmann, F-75008

Paris, FR

(740) "INTELBIRO" d.o.o.

(540)

31

(531) 27.7

(511)

3 Sapuni, parfumerijski proizvodi, esencijalna ulja, kozmetika, proizvodi za šminkanje, losioni za kosu, pasta za zube.

(111) **BAZ2425769** (181) 27/03/2034

(210) BAZ2425769A (220) 27/03/2024

(151) 21/05/2025

(300) 4828668

23/12/2021

FR

(732) **Madame Tania Kern,**

73 boulevard Haussmann, F-75008 Paris, FR

(740) "INTELBIRO" d.o.o.

(540)

31 LE ROUGE

(511)

3 Sapuni, parfumerijski proizvodi, esencijalna ulja, kozmetika, proizvodi za šminkanje, losioni za kosu, paste za zube.

(111) **BAZ2425782** (181) 03/04/2034

(210) BAZ2425782A (220) 03/04/2024

(151) 14/05/2025

(732) **UPL Mauritius Limited,**

6th Floor, Suite 157B, Harbor Front Building, President John Kennedy Street, Port Louis, MU

(740) PETOŠEVIĆ d.o.o.

(540)

GOTIVER

(511)

1 Hemikalije koje se koriste za obradu sjemena.

(111) **BAZ2425783** (181) 03/04/2034

(210) BAZ2425783A (220) 03/04/2024

(151) 14/05/2025

(732) **UPL Mauritius Limited,**

6th Floor, Suite 157B, Harbor Front Building, President John Kennedy Street, Port Louis, MU

(740) PETOŠEVIĆ d.o.o.

(540)

LOZZARE

(511)

5 Fungicidi.

(111) **BAZ2425784** (181) 03/04/2034

(210) BAZ2425784A (220) 03/04/2024

(151) 14/05/2025

(732) **Shenzhen SKE Technology Co., Ltd., Building 3, Antuoshan High-tech Industrial Park, Shaer Communit, Shajing Street, Baoan District, Shenzhen City, Guangdong Province, 518000, CN**

(740) "LINEA SERVICES" d.o.o. Sarajevo

(540)

HiSMK

(531) 27.5

(511)

34 Elektronske cigarete; tečni rastvori za upotrebu u elektronskim cigaretama; arome za upotrebu u elektronskim

cigaretama, osim eteričnih ulja; oralni raspršivači za pušače; zamjene za duhan (za nemedicinsku upotrebu); naprave za zagrijavanje duhana za potrebe inhaliranja; spremnici za plin za upaljače za cigarete; filteri za cigarete; elektronske cigarete za upotrebu kao alternativa tradicionalnim cigaretama; futrole za elektronske cigarete; trave za pušenje; šibice.; 35 Predstavljanje/demonstracija proizvoda; oglašavanje; prezentacija robe putem komunikacionih medija, u maloprodajne svrhe; promocija roba i usluga kroz sponzorisanje sportskih manifestacija; agencije za uvoz-izvoz; omogućavanje on-line tržišta za kupce i prodavce roba i usluge; komercijalno upravljanje u vezi licenciranja proizvoda i usluga za druge; savjeti o organizaciji i vođenju poslova; online oglašavanje na računarskim mrežama; reklamne agencije; Reklamne usluge; podjela (distribucija) uzoraka.

(111) **BAZ2425789** (181) 02/04/2034

(210) BAZ2425789A (220) 02/04/2024

(151) 22/05/2025

(732) **"Vitamed Global" d.o.o. Banja Luka, ul. Jovana Bijelića bb, Banja Luka, BA**

(740) Advokatska firma "Sajić" o.d. Banja Luka

(540)

Sōlsoul

(531) 27.5

(511)

3 Maske za ljepotu; kreme za kozmetičke potrebe; kozmetički preparati za njegu kože; kozmetički proizvodi; losioni za kosu; regeneratori za kosu; micelarna voda; serumi za kozmetičke svrhe; šamponi; maske za kozmetičke svrhe; hidratatori kože za kozmetičke svrhe; kreme za čišćenje kože.

(111) **BAZ2425801** (181) 09/04/2034

(210) BAZ2425801A (220) 09/04/2024

(151) 09/05/2025

(732) **PepsiCo, Inc.,**

700 Anderson Hill Road, Purchase, NY 10577, US

(740) PETOŠEVIĆ d.o.o.

(540)

PEPSI ELECTRIC

(511)

32 Mineralne i gazirane vode i druga bezalkoholna pića; voćni napici i voćni sokovi; sirupi i drugi preparati za proizvodnju pića; gazirana bezalkoholna pića.

(111) **BAZ2425803** (181) 11/04/2034
 (210) BAZ2425803A (220) 11/04/2024
 (151) 08/05/2025
 (732) **ALKALOID AD Skopje,**
Blvd. Aleksandar Makedonski 12, 1000
Skopje, MK
 (740) "Živko Mijatović & Partners" d.o.o.
 (540)

Lunerba

(511)
 5 Lijekovi na bazi bilja; prehrambeni dodaci za ljude.

(111) **BAZ2425804** (181) 12/04/2034
 (210) BAZ2425804A (220) 12/04/2024
 (151) 09/05/2025
 (732) **VIVO MOBILE COMMUNICATION CO.,**
LTD,
No.1, Vivo Road, Chang'an, Dongguan,
Guangdong, CN
 (740) Dragan Mićunović
 (540)

BlueVolt

(511)
 9 Kompjuterski hardver; tablet računari; pametne naočale; pametni satovi; aplikacije za računarske programe, koje se mogu preuzeti; mobilne aplikacije koje se mogu preuzeti; uređaj za prepoznavanje lica; aparati za fototelegrafiju; vage; mjere; elektroničke oglasne ploče; mrežna komunikacijska oprema; sklopivi pametni telefoni; pametni telefoni; navigacijski instrumenti; pametni zvučnici; slušalice; kamere [fotografija]; objektivi kamere pametnog telefona; spojene narukvice [mjerni instrumenti]; uređaj za pregled gorivih ćelija; acidimetri za baterije; USB kablovi; ekran mobitela; reduktori [struja]; priključci za napajanje; aparati za daljinsko upravljanje; čipovi [integrisana kola]; strujni adapter; električne utičnice; biometrijske brave; punjive baterije; mobilno napajanje (punjiva baterija); auto punjači za pametne telefone; punjači za pametne telefone; baterije, električne; prijenosni punjač; bežični punjači; akumulatori, električni, za vozila; akumulatori, električni; baterije za mobilne telefone; USB kablovi za mobitele; testeri baterija; punjači za električne baterije; kablovi za prenos podataka; punjači baterija za mobitele; bežični punjači; baterije za mobitele.

(111) **BAZ2425805** (181) 15/04/2034
 (210) BAZ2425805A (220) 15/04/2024
 (151) 07/05/2025
 (732) **The Procter & Gamble Company, One**
Procter & Gamble Plaza, Cincinnati,
Ohio 45202, US
 (740) DR DIANA PROTIC TKALČIĆ &
 PARTNERS d.o.o.
 (591) plava, zelena, siva, bijela, crna
 (540)



(531) 1.15,26.4,27.5,29.1
 (511)

3 Preparati za bijeljenje i ostale tvari za pranje rublja; preparati za čišćenje, poliranje, odmaščivanje i struganje; dodaci za pranje rublja; preparati za pranje rublja; deterđenti za pranje rublja; tekućine za pranje rublja; preparati za namakanje rublja; proizvodi za pranje rublja; sredstva za ispiranje rublja; eterična ulja kao mirisi za rublje; mirisni preparati za rublje; sapuni i gelovi; proizvodi i preparati za ispiranje koji omekšavaju; omekšivači za tkanine.

(111) **BAZ2425806** (181) 15/04/2034
 (210) BAZ2425806A (220) 15/04/2024
 (151) 07/05/2025
 (732) **The Procter & Gamble Company, One**
Procter & Gamble Plaza, Cincinnati,
Ohio 45202, US
 (740) DR DIANA PROTIC TKALČIĆ &
 PARTNERS d.o.o.
 (591) plava, žuta, ljubičasta, bijela, crna

(540)



(531) 5.5,26.4,27.5,29.1

(511)

3 Preparati za bijeljenje i ostale tvari za pranje rublja; preparati za čišćenje, poliranje, odmaščivanje i struganje; dodaci za pranje rublja; preparati za pranje rublja; deterdženti za pranje rublja; tekućine za pranje rublja; preparati za namakanje rublja; proizvodi za pranje rublja; sredstva za ispiranje rublja; eterična ulja kao mirisi za rublje; mirisni preparati za rublje; sapuni i gelovi; proizvodi i preparati za ispiranje koji omekšavaju; omekšivači za tkanine.

(111) **BAZ2425807** (181) 15/04/2034

(210) BAZ2425807A (220) 15/04/2024

(151) 07/05/2025

(732) **The Procter & Gamble Company, One Procter & Gamble Plaza, Cincinnati, Ohio 45202, US**

(740) DR DIANA PROTIC TKALČIĆ & PARTNERS d.o.o.

(591) žuta, narandžasta, bijela, crna

(540)



(531) 5.5,26.4,27.5,29.1

(511)

3 Preparati za bijeljenje i ostale tvari za pranje rublja; preparati za čišćenje, poliranje, odmaščivanje i struganje; dodaci za pranje rublja; preparati za pranje rublja; deterdženti za pranje rublja; tekućine za pranje rublja; preparati za namakanje rublja; proizvodi za pranje rublja; sredstva za ispiranje rublja; eterična ulja kao mirisi za rublje; mirisni preparati za rublje; sapuni i gelovi; proizvodi i preparati za ispiranje koji omekšavaju; omekšivači za tkanine.

(111) **BAZ2425808** (181) 15/04/2034

(210) BAZ2425808A (220) 15/04/2024

(151) 15/05/2025

(732) **AET Holding B.V.,****IJsselburcht 3, 6825 BS Arnhem, NL**

(740) PETOŠEVIĆ d.o.o.

(540)

CONSENTID

(511)

9 Mobilne softverske aplikacije koje se mogu preuzimati i snimati za sekuritizaciju, identifikaciju i verifikaciju osoba u komunikaciji, uključujući digitalnu komunikaciju.

(111) **BAZ2425812** (181) 16/04/2034

(210) BAZ2425812A (220) 16/04/2024

(151) 11/04/2025

(732) **Bausch Health Ireland Limited,****3013 Lake Drive, Citywest Business Campus, Dublin 24, IE**

(740) MSA IP

(540)

RAPIDOL

(511)

5 Farmaceutski proizvodi i supstance; lijekovi; dijetetski proizvodi za medicinsku upotrebu.

(111) **BAZ2425816** (181) 16/04/2034

(210) BAZ2425816A (220) 16/04/2024

(151) 13/05/2025

(732) **Bora Creations S.L.,****11, Calle Velázquez (Pto. de Andratx), E-07150 Andratx, Baleares, ES**

(740) "Živko Mijatović & Partners" d.o.o.

(540)

TRUE SKIN

(511)

3 Dekorativna kozmetika; hajlajter; bronzer puderi; puderi za lice; ruževi; preparati za šminkanje; korektori; baze za šminku; podloge za šminku; podloge u vidu pudera za kožu; kozmetički prajmeri.

(111) **BAZ2425817** (181) 16/04/2034
 (210) BAZ2425817A (220) 16/04/2024
 (151) 09/04/2025
 (732) **Yimor d.o.o.,**
Stjepana Radića 22, 76233 Domaljevac,
BA
 (740) Dragan Mićunović
 (591) smeđa, bijela, plava
 (540)



(531) 1.1,8.1,19.3,26.4,27.5,29.1
 (511)
 30 Sladoled, sladoledni proizvodi.

(111) **BAZ2425819** (181) 16/04/2034
 (210) BAZ2425819A (220) 16/04/2024
 (151) 09/04/2025
 (732) **Yimor d.o.o.,**
Stjepana Radića 22, 76233 Domaljevac,
BA
 (740) Dragan Mićunović
 (591) crvena, bijela, plava, zelena
 (540)



(531) 1.1,5.7,8.3,19.3,26.4,27.5,29.1
 (511)
 30 Sladoled, sladoledni proizvodi.

(111) **BAZ2425818** (181) 16/04/2034
 (210) BAZ2425818A (220) 16/04/2024
 (151) 09/04/2025
 (732) **Yimor d.o.o.,**
Stjepana Radića 22, 76233 Domaljevac,
BA
 (740) Dragan Mićunović
 (591) smeđa, bijela, plava
 (540)



(531) 1.1,8.1,26.4,27.5,29.1
 (511)
 30 Sladoled, sladoledni proizvodi.

(111) **BAZ2425820** (181) 16/04/2034
 (210) BAZ2425820A (220) 16/04/2024
 (151) 09/04/2025
 (732) **Yimor d.o.o.,**
Stjepana Radića 22, 76233 Domaljevac,
BA
 (740) Dragan Mićunović
 (591) crvena, bijela, plava, zelena
 (540)



(531) 1.1,5.7,8.3,26.4,27.5,29.1
 (511)
 30 Sladoled, sladoledni proizvodi.

(111) **BAZ2425821** (181) 16/04/2034
 (210) BAZ2425821A (220) 16/04/2024
 (151) 07/05/2025
 (732) **Yimor d.o.o.,**

**Stjepana Radića 22, 76233 Domaljevac,
 BA**

(740) Dragan Mićunović
 (540)

MAGISSIMO

(511)

30 Sladoled, sladoledni proizvodi.

(111) **BAZ2425822** (181) 16/04/2034
 (210) BAZ2425822A (220) 16/04/2024
 (151) 08/05/2025
 (732) **Yimor d.o.o.,**

**Stjepana Radića 22, 76233 Domaljevac,
 BA**

(740) Dragan Mićunović

(591) plava, smeđa, zlatna, bijela
 (540)



(531) 1.1,8.1,26.3,27.5,29.1

(511)

30 Sladoled, sladoledni proizvodi.

(111) **BAZ2425823** (181) 16/04/2034
 (210) BAZ2425823A (220) 16/04/2024
 (151) 12/05/2025
 (732) **Yimor d.o.o.,**

**Stjepana Radića 22, 76233 Domaljevac,
 BA**

(740) Dragan Mićunović

(591) plava, zlatna, crvena, zelena, bijela
 (540)



(531) 1.1,5.7,26.3,27.5,29.1

(511)

30 Sladoled, sladoledni proizvodi.

(111) **BAZ2425824** (181) 16/04/2034
 (210) BAZ2425824A (220) 16/04/2024
 (151) 06/05/2025
 (732) **Yimor d.o.o.,**

**Stjepana Radića 22, 76233 Domaljevac,
 BA**

(740) Dragan Mićunović

(591) plava, zlatna, bež, bijela, zelena
 (540)



(531) 1.1,5.5,26.3,27.5,29.1

(511)

30 Sladoled, sladoledni proizvodi.

(111) **BAZ2425826** (181) 16/04/2034
 (210) BAZ2425826A (220) 16/04/2024
 (151) 06/05/2025
 (732) **Yimor d.o.o.,**
Stjepana Radića 22, 76233 Domaljevac,
BA
 (740) Dragan Mićunović
 (591) roza, bijela, plava, žuta, crvena, zelena
 (540)



(531) 1.1,1.15,5.7,24.17,26.1,26.4,27.5,29.1
 (511)

30 Sladoled, sladoledni proizvodi.

(111) **BAZ2425828** (181) 16/04/2034
 (210) BAZ2425828A (220) 16/04/2024
 (151) 07/05/2025
 (732) **Yimor d.o.o.,**
Stjepana Radića 22, 76233 Domaljevac,
BA
 (740) Dragan Mićunović
 (591) narandžasta, bijela, plava, crvena, zelena
 (540)



(531) 1.1,1.15,5.7,24.17,26.1,26.4,27.5,29.1
 (511)

30 Sladoled, sladoledni proizvodi.

(111) **BAZ2425827** (181) 16/04/2034
 (210) BAZ2425827A (220) 16/04/2024
 (151) 20/03/2025
 (732) **Yimor d.o.o.,**
Stjepana Radića 22, 76233 Domaljevac,
BA
 (740) Dragan Mićunović
 (591) roza, bijela, plava, žuta
 (540)



(531) 1.1,1.15,26.1,27.5,29.1
 (511)

30 Sladoled, sladoledni proizvodi.

(111) **BAZ2425829** (181) 16/04/2034
 (210) BAZ2425829A (220) 16/04/2024
 (151) 06/05/2025
 (732) **Yimor d.o.o.,**
Stjepana Radića 22, 76233 Domaljevac,
BA
 (740) Dragan Mićunović
 (591) narandžasta, bijela, plava
 (540)



(531) 1.1,1.15,24.17,26.1,27.5,29.1
 (511)

30 Sladoled, sladoledni proizvodi.

(111) **BAZ2425830** (181) 16/04/2034
 (210) BAZ2425830A (220) 16/04/2024
 (151) 20/03/2025
 (732) **Yimor d.o.o.,**

**Stjepana Radića 22, 76233 Domaljevac,
 BA**

(740) Dragan Mićunović
 (540)

MMMAGIC

(511)

30 Sladoled, sladoledni proizvodi.

(111) **BAZ2425834** (181) 17/04/2034
 (210) BAZ2425834A (220) 17/04/2024
 (151) 14/05/2025
 (732) **VIVO MOBILE COMMUNICATION CO.,
 LTD,**

**No.1, Vivo Road, Chang'an, Dongguan,
 Guangdong, CN**

(740) Dragan Mićunović
 (540)

vivo BlueVolt

(511)

9 Tablet računari; pametni satovi; pametne naočale; kompjuterski hardver; aplikacije za računarske programe, koje se mogu preuzeti; mobilne aplikacije koje se mogu preuzeti; uređaj za prepoznavanje lica; aparati za fototelegrafiju; vage; mjere; elektroničke oglasne ploče; navigacijski instrumenti; sklopivi pametni telefoni; pametni telefoni; mrežna komunikacijska oprema; pametni zvučnici; slušalice; kamere [fotografija]; objektivni kamere pametnog telefona; spojene narukvice [mjerni instrumenti]; uređaj za pregled gorivih ćelija; acidimetri za baterije; USB kablovi; čipovi [integrisana kola]; reduktori [struja]; aparati za daljinsko upravljanje; električne utičnice; strujni adapteri; priključci za napajanje; ekran mobitela; biometrijske brave; prijenosni punjač; punjive baterije; baterije, električne; bežični punjač; mobilno napajanje (punjiva baterija); auto punjači za pametne telefone; punjači baterija mobitela; punjači za pametne telefone; akumulatori, električni, za vozila; akumulatori, električni.

(111) **BAZ2425836** (181) 18/04/2034
 (210) BAZ2425836A (220) 18/04/2024
 (151) 05/05/2025
 (732) **Šakić Zdravko,**

Carica br. 11, 72260 Busovača, BA

(591) zlatna
 (540)



(531) 24.9,24.17,27.5,29.1

(511)

32 Pivo; bezalkoholni napici; mineralne i sodne vode; voćni napici i voćni sokovi; sirupi i drugi bezalkoholni preparati za proizvodnju pića.;

33 Alkoholna pića, osim piva; alkoholni preparati za pravljenje napitaka.

(111) **BAZ2425837** (181) 18/04/2034
 (210) BAZ2425837A (220) 18/04/2024
 (151) 06/05/2025

(732) **British American Tobacco (Brands)
 Limited,**

**Globe House, 4 Temple Place, London
 WC2R 2PG, GB**

(740) "Živko Mijatović & Partners" d.o.o.
 (540)



(531) 26.11,27.5

(511)

34 Cigarete; duhan, sirov ili prerađen; duhan za motanje; duhan za lule; proizvodi od duhana; zamjene za duhan (koje nisu za upotrebu u medicini); vrećice nikotina bez duhana za oralnu upotrebu (koje nisu za upotrebu u medicini); burmut sa duhanom; snus sa duhanom; burmut bez duhana; snus bez duhana; cigare; cigarilosi; upaljači za pušače; šibice; proizvodi za pušače; džepne mašine za motanje cigareta; ručne mašine za punjenje papirnih tuba duhanom; elektronske cigarete; tečnost za elektronske cigarete; proizvodi od duhana koji se zagrijavaju.

- (111) **BAZ2425839** (181) 19/04/2034
 (210) BAZ2425839A (220) 19/04/2024
 (151) 15/05/2025
 (732) **“FTM” d.o.o. za montažu, usluge i promet,**
Stjepana Tomaševića bb, 72290 Novi Travnik, BA
 (740) PRO-PATENT d.o.o.
 (591) crna, plava, zelena
 (540)



(531) 26.3,29.1

(511)

6 Obični metali i njihove legure, rudače; metalni građevinski i konstrukcijski materijali; metalne prenosive konstrukcije; neelektrični metalni kabele i neelektrične metalne žice; sitni metalni predmeti; metalni spremnici za skladištenje ili prijevoz; metalni sefovi; metalni građevni materijali, naročito materijali za željezničke pruge; metalne cijevi; prozori (metalni prozori); ulazna vrata, metalna; halke (alke) za vrata, metalne; armature (metalne armature za vrata) [okovi]; kovano željezo za vrata, metalni; kračuni vrata [skakavice]; kvake (metalne kvake za vrata); metalni okovi za vrata; odbojnici za vrata; okviri vrata [armature](metalni okviri vrata).;

9 Znanstveni, nautički, geodetski, fotografski, kinematografski i optički aparati instrumenti kao i aparati i instrumenti za vaganje, mjerenje, signalizaciju, kontrolu (inspekciju), za pomoć (spašavanje) i za obuku; aparati i instrumenti za vođenje, distribuiranje, transformiranje, akumuliranje, podešavanje ili upravljanje električne struje; aparati za snimanje, prijenos ili reprodukciju zvuka ili slike; magnetski nosači podataka, diskovi za snimanje; kompaktni diskovi, DVD i drugi digitalni mediji za snimanje; mehanizmi za uređaje koji se pokreću uz prethodno ubacivanje kovanica; registarske blagajne, računari, oprema za obradu podataka i računala; računalni programi [softveri]; uređaji za gašenje požara.; 19 Nemetalni građevinski materijali; krute nemetalne cijevi za gradnju; asfalt, katran i bitumen (smola); nemetalne prenosive konstrukcije; nemetalni spomenici; prozori, nemetalni; izolacijsko staklo za građevinarstvo; prozorsko staklo, osim za stakla za prozore vozila; prozorsko staklo za građevinarstvo; ulazna vrata, nemetalna. ;

35 Oglašavanje; vođenje komercijalnih poslova; komercijalna administracija; uredski poslovi; usluge

prodaje na malo, na veliko, putem automata, posredstvom prodajnih kataloga, dopisno ili elektroničkim putem; usluge posredovanja u trgovini. ; 36 Osiguranje; financijski poslovi; monetarni poslovi; upravljanje nekretninama.;

37 Izgradnja; popravci; usluge postavljanja; usluge izgradnje zgrada, cesta, mostova, brana, dalekovoda; razne vrste popravaka u području elektrike, pokretnina, strojeva i alata; postolarski radovi. ; 40 Obrada materijala.

- (111) **BAZ2425877** (181) 24/04/2034
 (210) BAZ2425877A (220) 24/04/2024
 (151) 14/04/2025
 (732) **SANOVEL İLAÇ SANAYİ VE TİCARET A. S.,**
İstinye Mahallesi Balabandere caddesi No 14 Sarıyer 34460, İstanbul, TR
 (740) “Živko Mijatović & Partners” d.o.o.
 (540)

Vintor

(511)

5 Farmaceutski, medicinski i veterinarski preparati; sanitarni preparati za upotrebu u medicini; dijetetska hrana i supstance prilagođene za upotrebu u medicini ili veterinarsku upotrebu, hrana za bebe; dijetetski dodaci (dodaci ishrani) za ljudska bića i životinje; flasteri, materijali za zavijanje; materijali za plombiranje zuba, zubarska smola; dezinfekciona sredstva; preparati za uništavanje životinjskih štetočina; fungicidi, herbicidi.

- (111) **BAZ2425879** (181) 25/04/2034
 (210) BAZ2425879A (220) 25/04/2024
 (151) 04/04/2025
 (732) **Natura Pharm d.o.o.,**
Gornji Mamići bb, 88226 Kočerin, Široki Brijeg, BA
 (740) “LINEA SERVICES” d.o.o. Sarajevo
 (540)

CILOSTA

(511)

5 Farmaceutski i medicinski preparati; lijekovi.

(111) **BAZ2425880** (181) 25/04/2034
 (210) BAZ2425880A (220) 25/04/2024
 (151) 04/04/2025

(732) **Natura Pharm d.o.o.,**
Gornji Mamići bb, 88226 Kočerin,
Široki Brijeg, BA

(740) "LINEA SERVICES" d.o.o. Sarajevo
 (540)

EZARO

(511)

5 Farmaceutski i medicinski preparati; lijekovi.

(111) **BAZ2425881** (181) 25/04/2034
 (210) BAZ2425881A (220) 25/04/2024
 (151) 17/03/2025

(732) **The Procter & Gamble Company, One**
Procter & Gamble Plaza, Cincinnati,
Ohio 45202, US

(740) DR DIANA PROTIĆ TKALČIĆ &
 PARTNERS d.o.o.

(591) zeleno plava, zelena, tamno zelena,
 bijela, žuta, plava

(540)



(531) 2.9,27.5,29.1

(511)

3 Ubrusi za bebe; prethodno impregnirani ubrusi napravljeni od papira i/ili celuloze.; 5 Pelene, jednokratne pelene napravljene od papira i/ili celuloze.

(111) **BAZ2425882** (181) 26/04/2034
 (210) BAZ2425882A (220) 26/04/2024
 (151) 03/06/2025

(732) **INTERNATIONAL FOODSTUFFS CO**
LLC., Limited Liability Company
incorporated and existing under the
Law of the United Arab Emirates,

Al-Wahda Street, Industrial Area No.1,
P.O. Box No.4115, Sharjah, AE

(740) "INTELBIRO" d.o.o.
 (540)

DAY BREAK SHAPE 2 LABEL

(511)

30 Čokolade; konditorski proizvodi; slatkiši; keksi (sve vrste); kolači; tjestenina; makaroni; nudle; instant nudle; špageti; sitni rezanci; kvasac; prašak za pecivo i ostali pekarski sastojci; preljevi za salate; majoneze; sirće; kečapi i sosovi (umaci); proizvodi od tijesta spremni za kuhanje; smrznuto tijesto; smrznute indijske parate; sladoledi; smrznuti deserti bez mlijeka; smrznuti voćni deserti; sladoledni deserti; kafa; čaj; kakao; šećer; riža; tapioka; sago; zamjene za kafu; hljeb; peciva; melasa; so; senf; brašno od žitarica; začini; tečni prehrambeni preparati na bazi žitarica i bilja; mesni umak od pečenja; biljni čaj; med; kokice.

(111) **BAZ2425883** (181) 26/04/2034
 (210) BAZ2425883A (220) 26/04/2024
 (151) 03/06/2025

(732) **INTERNATIONAL FOODSTUFFS CO**
LLC., Limited Liability Company
incorporated and existing under the
Law of the United Arab Emirates,

Al-Wahda Street, Industrial Area No.1,
P.O. Box No.4115, Sharjah, AE

(740) "INTELBIRO" d.o.o.
 (540)

DAY BREAK

(511)

30 Čokolade; konditorski proizvodi; slatkiši; keksi (sve vrste); kolači; tjestenina; makaroni; nudle; instant nudle; špageti; sitni rezanci; kvasac; prašak za pecivo i ostali pekarski sastojci; preljevi za salate; majoneze; sirće; kečapi i sosovi (umaci); proizvodi od tijesta spremni za kuhanje; smrznuto tijesto; smrznute indijske parate; sladoledi; smrznuti deserti bez mlijeka; smrznuti voćni deserti; sladoledni deserti; kafa; čaj; kakao; šećer; riža; tapioka; sago; zamjene za kafu; hljeb; peciva; melasa; so; senf; brašno od žitarica; začini; tečni prehrambeni preparati na bazi žitarica i bilja; mesni umak od pečenja; biljni čaj; med; kokice.

(111) **BAZ2425884** (181) 26/04/2034
 (210) BAZ2425884A (220) 26/04/2024
 (151) 03/06/2025
 (732) **INTERNATIONAL FOODSTUFFS CO LLC., Limited Liability Company incorporated and existing under the Law of the United Arab Emirates,**
Al-Wahda Street, Industrial Area No.1, P.O. Box No.4115, Sharjah, AE

(740) "INTELBIRO" d.o.o.
 (540)

ADORE

(511)

30 Čokolade; konditorski proizvodi; slatkiši; keksi (sve vrste); kolači; tjestenina; makaroni; nudle; instant nudle; špageti; sitni rezanci; kvasac; prašak za pecivo i ostali pekarski sastojci; preljevi za salate; majoneze; sirće; kečapi i sosovi (umaci); proizvodi od tijesta spremni za kuhanje; smrznuto tijesto; smrznute indijske parate; sladoledi; smrznuti deserti bez mlijeka; smrznuti voćni deserti; sladoledni deserti; kafa; čaj; kakao; šećer; riža; tapioka; sago; zamjene za kafu; hljeb; peciva; melasa; so; senf; brašno od žitarica; začini; tečni prehrambeni preparati na bazi žitarica i bilja; mesni umak od pečenja; biljni čaj; med; kokice.

(111) **BAZ2425885** (181) 26/04/2034
 (210) BAZ2425885A (220) 26/04/2024
 (151) 03/06/2025
 (732) **INTERNATIONAL FOODSTUFFS CO LLC., Limited Liability Company incorporated and existing under the Law of the United Arab Emirates,**

Al-Wahda Street, Industrial Area No.1, P.O. Box No.4115, Sharjah, AE

(740) "INTELBIRO" d.o.o.
 (540)

CRUNCH N CREAM

(511)

30 Čokolade; konditorski proizvodi; slatkiši; keksi (sve vrste); kolači; tjestenina; makaroni; nudle; instant nudle; špageti; sitni rezanci; kvasac; prašak za pecivo i ostali pekarski sastojci; preljevi za salate; majoneze; sirće; kečapi i sosovi (umaci); proizvodi od tijesta spremni za kuhanje; smrznuto tijesto; smrznute indijske parate; sladoledi; smrznuti deserti bez mlijeka; smrznuti voćni deserti; sladoledni deserti; kafa; čaj; kakao; šećer; riža; tapioka; sago; zamjene za kafu; hljeb; peciva; melasa; so; senf; brašno od žitarica; začini; tečni prehrambeni preparati na bazi žitarica i bilja; mesni umak od pečenja; biljni čaj; med; kokice.

(111) **BAZ2425886** (181) 26/04/2034
 (210) BAZ2425886A (220) 26/04/2024
 (151) 03/06/2025
 (732) **INTERNATIONAL FOODSTUFFS CO LLC., Limited Liability Company incorporated and existing under the Law of the United Arab Emirates,**
Al-Wahda Street, Industrial Area No.1, P.O. Box No.4115, Sharjah, AE

(740) "INTELBIRO" d.o.o.
 (540)

JUICE UP

(511)

30 Čokolade; konditorski proizvodi; slatkiši; keksi (sve vrste); kolači; tjestenina; makaroni; nudle; instant nudle; špageti; sitni rezanci; kvasac; prašak za pecivo i ostali pekarski sastojci; preljevi za salate; majoneze; sirće; kečapi i sosovi (umaci); proizvodi od tijesta spremni za kuhanje; smrznuto tijesto; smrznute indijske parate; sladoledi; smrznuti deserti bez mlijeka; smrznuti voćni deserti; sladoledni deserti; kafa; čaj; kakao; šećer; riža; tapioka; sago; zamjene za kafu; hljeb; peciva; melasa; so; senf; brašno od žitarica; začini; prehrambeni napici (na bazi žitarica i bilja); mesni umak od pečenja; biljni čaj; med; kokice.

(111) **BAZ2425948** (181) 30/04/2034
 (210) BAZ2425948A (220) 30/04/2024
 (151) 12/05/2025
 (732) **Creaticon d.o.o.,**
Ulica Blaža Šošarića 10, 10000Zagreb, BA

(740) Dr. Diana Protić-Tkalčić & Partners d.o.o.
 (540)

Skinlick

(511)

3 Proizvodi za brijanje; balzami (neljekoviti); impregnirane maramice za kozmetičku upotrebu; kozmetički preparati s pantenolom; kozmetički preparati s keratinom; kozmetički pripravci za lice; kozmetički pripravci za njegu tijela; kozmetika; kozmetika i kozmetički preparati; kozmetički proizvodi; kozmetički proizvodi s hijaluronskom kiselinom; neljekoviti kozmetički proizvodi; nemedicinska kozmetika; organska kozmetika; prirodna kozmetika; impregnirane maramice za čišćenje (neljekovite, za osobnu uporabu); kozmetičke kreme za njegu lica i tijela; kozmetički proizvodi za kožu; maramice natopljene esencijalnim uljima, za kozmetičku primjenu; maramice natopljene pripravcima za uklanjanje šminke; maramice za bebe natopljene sredstvima za čišćenje; maramice za lice; maske za lice i tijelo; maske za čišćenje lica; balzam za čišćenje; dermatološke kreme (koje nisu medicinske); hidratantne

kreme za uporabu nakon sunčanja; kozmetičke kreme za ruke; kozmetičke maske; kozmetički preparati za sunčanje; kozmetički pripravci za zaštitu od sunca; kozmetika za njegu kože; krema za lice (nemedicinska); krema za zaštitu od sunca (kozmetika); kreme nakon brijanja; kreme za kožu (nemedicinske); kreme za lice; kreme za lice (kozmetičke); kreme za lice za kozmetičku uporabu; kreme za njegu kože (kozmetičke); kreme za čišćenje; kreme za njegu kože, osim za medicinsku upotrebu; kreme za njegu kože za kozmetičke potrebe; kreme za svijetlu put; kreme za tijelo (kozmetika); kreme za zaštitu od sunca; kreme za zaštitu od sunca (kozmetika); losion za čišćenje kože; losioni za brijanje; losioni za kozmetičku upotrebu; losioni za njegu lica i tijela; losioni za njegu kože (kozmetički); losioni za čišćenje; losioni za lice (kozmetički); losioni za zaštitu od sunca (za kozmetičku primjenu); maska za tijelo u kremi; maske (kozmetičke) za lice; maske za čišćenje; mlijeka za čišćenje za njegu kože; mlijeko (kozmetičko); mlijeko za čišćenje za kozmetičke svrhe; nemedicinske kreme za njegu kože vlasišta; osvježivači za kožu; pjena za čišćenje; pjena za njegu kože (kozmetički proizvod); preparati za čišćenje lica (kozmetički); preparati za zaštitu od sunca; preparati za zaštitu od sunca (kozmetika); pripravci za njegu lica; retinol krema za kozmetičke potrebe; ruž za zaštitu od sunca (kozmetika); serumi za lice za kozmetičku uporabu; sredstva za čišćenje kože (kozmetička); sredstva za čišćenje lica (kozmetika); sredstvo za zaštitu od sunca; toaletno mlijeko za čišćenje; ulja za sunčanje za kozmetičku upotrebu; ulje za čišćenje; zaštita od sunca; zaštite od sunca za usne (kozmetika); zrna za čišćenje lica; šminkanje (proizvodi za šminkanje); sapuni; sapuni za lice; šamponi; mlijeko za čišćenje lica; nemedicinski preparati za kupanje; kreme za brijanje; pjene za brijanje.;

5 Dodaci prehrani; dodaci prehrani i dijetetski pripravci; dodaci prehrani za nemedicinske potrebe; medicinski losioni za kožu; medicinski losioni nakon brijanja; medicinski losioni za kosu; medicinski šamponi; farmaceutski proizvodi protiv prhuti; pripravci za liječenje akni; termalne vode; dodaci prehrani za ljude, ne za medicinske potrebe; dodaci prehrani s kozmetičkim učinkom.;

25 Bodi (ženski odjevni predmeti); bokserice; cipele; čarape; čarape koje upijaju znoj; čarape protiv znojenja; čarape s gaćicama (hulahupke); čizme; dokoljenice (gamaše); donje rublje; donje rublje koje upija znoj; džemper (puloveri); džersej (odjevni predmet); gaćice; gaćice za dojenčad (donje rublje); grudnjaci; haljine; hlače; kape za glavu; kapuljače (odjevni predmeti); kaputi; kimona; kombinei (donje žensko rublje); kombinezoni (odjeća); košulje; košulje s kratkim rukavima; kratke bluze; kratke čarape (sokne); kratke hlače; kućne haljine; kućni kupaći ogrtači; kupaći kostimi; ogrtači za kupanje; maske za spavanje; muške kupaće gaće; muški ogrtači; natikače; natikače za kupanje; obuća; obuća za plažu; gornja odjeća; odjeća; odjeća od imitacije kože; odjeća za plažu; odjevni predmeti; ogrtači (odjevni predmeti); papuče; papuče za kupanje; pidžame; pletena odjeća; pojasevi (odjevni predmeti); pokrivala za glavu; pokrivala za uši (odjevni predmet); potkošulje; potkošulje za žene; prsluci; prsluci uz tijelo; sportska obuća; sportske cipele; sportske gaćice; suknje; suknje-hlače; svileni rupci (fulari); svileni rupci za glavu; šalovi; šeširi, tajice; tajice (hlače); tee-shirts (majice); vrpce za glavu (odjevni predmeti); ženske potkošulje.;

26 Mašne za kosu; špange; trake za kosu; ukosnice; ukrasni predmeti za kosu; vrpce za kosu.

(111) **BAZ2425949** (181) 30/04/2034
(210) BAZ2425949A (220) 30/04/2024
(151) 11/04/2025

(732) **Dresslier and Company (Australia) Pty Ltd,**

42 Stradbroke Road, Newton, South Australia, 5074, AU

(740) MSA IP
(540)

DAVROE

(511)

3 Proizvodi za njegu kose; šamponi za kosu; sredstva za ispiranje kose; regeneratori za kosu; losioni za oblikovanje kose; gelovi za kosu; pjene za oblikovanje kose; lakovi za kosu; pomade; proizvodi za oblikovanje kose; proizvodi za učvršćivanje kose; kreme za kosu, losioni za trajno kovrčanje kose; boje za kosu; farbe za kosu.

(111) **BAZ2425954** (181) 03/05/2034
(210) BAZ2425954A (220) 03/05/2024
(151) 06/05/2025

(732) **Pfizer Inc.,**

66 Hudson Boulevard East, New York, NY 10001-2192, US

(740) PETOŠEVIĆ d.o.o.
(540)



(531) 1.3,26.1,26.3,26.7,26.15

(511)

5 Farmaceutski i veterinarski preparati; sanitarni preparati za upotrebu u medicini; dijetetska hrana i supstance prilagođene za upotrebu u medicini ili veterinarsku upotrebu, hrana za bebe; dijetetski dodaci za ljude i životinje; flasteri, materijali za previjanje; materijali za plombranje zuba, zubarska smola; dezinfekciona sredstva; preparati za uništavanje štetočina; fungicidi, herbicidi.

(111) **BAZ2425955** (181) 06/05/2034
 (210) BAZ2425955A (220) 06/05/2024
 (151) 15/05/2025

(732) **Shanghai Spacesail Technologies Co., Ltd.,**

Room 502-2 Block 6, No. 1158 Jiuting Zhongxin Road, Jiuting Town, Songjiang District, Shanghai, CN

(740) "Živko Mijatović & Partners" d.o.o.

(591)

(540)

SPACESAIL

(531) 27.5.1

(511)

9 Prenosnici elektronskih signala; radio aparati; antene; navigacioni instrumenti; modemi; navigacioni aparati za vozila [putni računari]; aparati za satelitsku navigaciju; aplikacije za računarske softvere koje se mogu preuzimati; mrežni komunikacioni uređaji; računarske softverske aplikacije za pametne telefone, koje se mogu preuzimati. ;

38 Slanje poruka; komunikacija preko računarskih terminala; prenos poruka i slika posredstvom računara; pružanje informacija u oblasti telekomunikacija; iznajmljivanje uređaja za slanje poruka; komunikacija preko mreže optičkih vlakana; iznajmljivanje telekomunikacione opreme; satelitski prenos; obezbeđivanje telekomunikacionih veza sa globalnom računarskom mrežom; omogućavanje pristupa računarskim bazama podataka; prenos digitalnih datoteka; striming [protok] podataka; radio komunikacije; usluge geolokacije [telekomunikacione usluge]; usluge pružanja internetskih usluga [ISP]; usluge elektronske razmjene podataka [EDI]; prenos elektronskih poruka; prenos zvuka, slike i podataka u vidu signala; iznajmljivanje komunikacione opreme; usluge telekomunikacijskog pristupa; pružanje "frame relay" usluga povezivanja radi prenosa podataka; usluge bežične širokopojasne komunikacije; komunikacijske usluge putem računarskih mreža; usluge elektronske komunikacije; prenos podataka; satelitski prenos podataka, zvuka i slike; emitovanje radio programa [radiodifuzija]; konsultantske usluge u vezi sa telekomunikacijama; pružanje usluga onlajn foruma; aeronautičke telekomunikacijske usluge; numeričko slanje poruka; usluge telekomunikacijskog portala; bežične usluge privatnih telefonskih centrala [PBX]. ; 42 Istraživanja u oblasti tehnologije telekomunikacija; dizajniranje, održavanje i ažuriranje računarskog softvera; softver kao usluga [SaaS]; usluge podrške u oblasti informacione tehnologije [IT] [rješavanje problema sa softverom]; usluge kodiranja podatka; čuvanje rezervne kopije podataka van mreže; elektronsko pohranjivanje podataka; platforma kao usluga [PaaS]; razvoj računarskih platformi; dizajn razvoj softvera iz oblasti mobilnih aplikacija.

(111) **BAZ2425956** (181) 06/05/2034
 (210) BAZ2425956A (220) 06/05/2024
 (151) 12/05/2025

(732) **Shanghai Spacesail Technologies Co., Ltd.,**

Room 502-2 Block 6, No. 1158 Jiuting Zhongxin Road, Jiuting Town, Songjiang District, Shanghai, CN

(740) "Živko Mijatović & Partners" d.o.o.

(540)



(531) 26.11,27.1

(511)

9 Prenosnici elektronskih signala; radio aparati; antene; navigacioni instrumenti; modemi; navigacioni aparati za vozila [putni računari]; aparati za satelitsku navigaciju; aplikacije za računarske softvere koje se mogu preuzimati; mrežni komunikacioni uređaji; računarske softverske aplikacije za pametne telefone, koje se mogu preuzimati. ;

38 Slanje poruka; komunikacija preko računarskih terminala; prenos poruka i slika posredstvom računara; pružanje informacija u oblasti telekomunikacija; iznajmljivanje uređaja za slanje poruka; komunikacija preko mreže optičkih vlakana; iznajmljivanje telekomunikacione opreme; satelitski prenos; obezbeđivanje telekomunikacionih veza sa globalnom računarskom mrežom; omogućavanje pristupa računarskim bazama podataka; prenos digitalnih datoteka; striming [protok] podataka; radio komunikacije; usluge geolokacije [telekomunikacione usluge]; usluge pružanja internetskih usluga [ISP]; usluge elektronske razmjene podataka [EDI]; prenos elektronskih poruka; prenos zvuka, slike i podataka u vidu signala; iznajmljivanje komunikacione opreme; usluge telekomunikacijskog pristupa; pružanje "frame relay" usluga povezivanja radi prenosa podataka; usluge bežične širokopojasne komunikacije; komunikacijske usluge putem računarskih mreža; usluge elektronske komunikacije; prenos podataka; satelitski prenos podataka, zvuka i slike; emitovanje radio programa [radiodifuzija]; konsultantske usluge u vezi sa telekomunikacijama; pružanje usluga onlajn foruma; aeronautičke telekomunikacijske usluge; numeričko slanje poruka; usluge telekomunikacijskog portala; bežične usluge privatnih telefonskih centrala [PBX].;

42 Istraživanja u oblasti tehnologije telekomunikacija; dizajniranje, održavanje i ažuriranje računarskog softvera; softver kao usluga [SaaS]; usluge podrške u oblasti informacione tehnologije [IT] [rješavanje problema sa softverom]; usluge kodiranja podatka; čuvanje rezervne kopije podataka van mreže; elektronsko pohranjivanje podataka; platforma kao usluga [PaaS]; razvoj računarskih platformi; dizajn i razvoj softvera iz oblasti mobilnih aplikacija.

(111) **BAZ2425963** (181) 09/05/2034 (540)
 (210) BAZ2425963A (220) 09/05/2024
 (151) 08/05/2025
 (732) **Zoetis Services LLC,**
10 Sylvan Way, Parsippany, New
Jersey 07054, US
 (740) PETOŠEVIĆ d.o.o.
 (540)

CYTOPOINT

(511)
 5 Veterinarski pripravci za tretman atopijskog dermatitisa pasa.

(111) **BAZ2425964** (181) 09/05/2034
 (210) BAZ2425964A (220) 09/05/2024
 (151) 16/05/2025
 (732) **BC Kabl d.o.o.,**
Ibrahima Popovića bb, 73000 Goražde,
BA
 (740) PRO-PATENT d.o.o.
 (540)

BC KABL MICRODUCT

(511)
 9 Kabeli s optičkim vlaknima.;
 19 Nemetalni građevinski materijali; Zaštitne cijevi, posebno
 zaštitne cijevi, nemetalne, kablove i njihovi dijelovi.

(111) **BAZ2425970** (181) 13/05/2034
 (210) BAZ2425970A (220) 13/05/2024
 (151) 14/05/2025
 (732) **Colgate-Palmolive Company, a**
Delaware Corporation,
300 Park Avenue, New York, New York
10022, US
 (740) PETOŠEVIĆ d.o.o.
 (591) crvena, plava, zelena, indigo,
 narandžasta, žuta, zlatna



(531) 26.2,26.11,27.5,29.1

(511)
 3 Nemedicinska zubna pasta, nemedicinska vodica za
 ispiranje usta.;
 21 Četkice za zube, zubni konac.

(111) **BAZ2425973** (181) 15/05/2034
 (210) BAZ2425973A (220) 15/05/2024
 (151) 13/05/2025
 (732) **RC Global Beverages Inc.,**
c/o 11th Floor, Dah Sing Life Building,
99 Des Voeux Road Central, HK
 (740) Dragan Mićunović
 (540)



(531) 26.1,27.5

(511)
 32 Bezalkoholni napici; sirupi, koncentracije i ekstrakti za
 pravljenje napitaka; preparati za pravljenje napitaka.

(111) **BAZ2425974** (181) 15/05/2034
 (210) BAZ2425974A (220) 15/05/2024
 (151) 14/05/2025
 (732) **RC Global Beverages Inc.,**
c/o 11th Floor, Dah Sing Life Building,
99 Des Voeux Road Central, HK
 (740) Dragan Mićunović
 (540)



(531) 26.11,27.5

(511)

32 Bezalkoholni napici; sirupi, koncentracije i ekstrakti za pravljenje napitaka; preparati za pravljenje napitaka.

(111) **BAZ2425985** (181) 23/05/2034
 (210) BAZ2425985A (220) 23/05/2024
 (151) 15/05/2025
 (732) **Mars, Incorporated,**
6885 Elm Street, 22101-3883 McLean,
VA, US
 (740) "Živko Mijatović & Partners" d.o.o.
 (540)

DREAMIES

(511)

31 Sirovi i neprerađeni poljoprivredni, akvakulturni, hortikulturni i šumarski proizvodi; sirove i neprerađene žitarice i sjemenke; svježe voće i povrće, svježe začinsko bilje; prirodne biljke i cvijeće; lukovice, sadnice i sjeme za sadnju; žive životinje; hrana i napici za životinje; slad.

(111) **BAZ2425994** (181) 28/05/2034
 (210) BAZ2425994A (220) 28/05/2024
 (151) 07/05/2025
 (732) **Bloom Global LLC,**
Sheikh Rashid bin Saeed St. Rd 18,
Bloom Central, 7th Floor, Abu Dhabi,
AE
 (740) Dragan Mićunović
 (591) crvena, crna
 (540)



(531) 27.5,29.1

(511)

36 Usluge osiguranja; finansijski poslovi; monetarni poslovi; poslovi u vezi sa nekretninama.; 37 Usluge gradnje; popravci; usluge instalacije.

(111) **BAZ2425999** (181) 31/05/2034
 (210) BAZ2425999A (220) 31/05/2024
 (151) 06/05/2025
 (732) **Shenzhen SKE Technology Co., Ltd.,**
Building 3, Antuoshan High-tech
Industrial Park, Shaer Communit,
Shajing Street, Baoan District,
Shenzhen City, Guangdong Province,
518000, CN
 (740) "LINEA SERVICES" d.o.o. Sarajevo
 (540)

SKE CRYSTAL

(511)

34 Elektronske cigarete; Tečni rastvori za upotrebu u elektronskim cigaretama; Arome za upotrebu u elektronskim cigaretama, osim eteričnih ulja; Oralni raspršivači za pušače; Zamjene za duhan (za nemedicinsku upotrebu); Naprave za zagrijavanje duhana za potrebe inhaliranja; Spremnici za plin za upaljače za cigarete; Filteri za cigarete; Elektronske cigarete za upotrebu kao alternativa tradicionalnim cigaretama; Futrole za elektronske cigarete; Trave za pušenje; Šibice.

(111) **BAZ2426001** (181) 03/06/2034
 (210) BAZ2426001A (220) 03/06/2024
 (151) 06/05/2025
 (732) **FL Europe Holdings, Inc.,**
330 West 34th Street, New York, NY
10001, US
 (740) PETOŠEVIĆ d.o.o.
 (540)

KIDS FOOT LOCKER

(511)

18 Ruksaci, torbe za putovanje, torbe za teretanu, prtljažni artikli; torbe za nošenje sportske opreme i za nošenje odjeće, putni kovčezi.;

25 Odjeća, obuća i dodaci.; 35 Usluge maloprodajne trgovine, sa sportskom obućom i odjećom; usluge online maloprodajne trgovine sa sportskom obućom i uslugama.

(111) **BAZ2426002** (181) 03/06/2034
 (210) BAZ2426002A (220) 03/06/2024
 (151) 06/05/2025
 (732) **FL Europe Holdings, Inc.,**
330 West 34th Street, New York, NY
10001, US
 (740) PETOŠEVIĆ d.o.o.
 (540)



(531) 2.1

(511)

25 Odjeća, obuća i dodaci.;

35 Usluge maloprodajne trgovine, sa sportskom obućom i odjećom; usluge online maloprodajne trgovine sa sportskom obućom i uslugama.

(111) **BAZ2426011** (181) 07/06/2034
 (210) BAZ2426011A (220) 07/06/2024
 (151) 16/05/2025
 (732) **Konkurencijsko Vijeće Bosne i**
Hercegovine,
Dubrovačka 6, 71000 Sarajevo, BA
 (591) plava, žuta
 (540)



(531) 1.1,1.11,24.17,26.2,26.11,29.1

(511)

35 Usluge promocije.;

45 Pravne usluge.

(111) **BAZ2426024** (181) 11/06/2034
 (210) BAZ2426024A (220) 11/06/2024
 (151) 14/05/2025
 (732) **UPL Mauritius Limited,**

6th Floor, Suite 157B, Harbor Front
Building, President John Kennedy
Street, Port Louis, MU

(740) PETOŠEVIĆ d.o.o.

(540)

THIOPRON

(511)

5 Herbicidi, pesticidi, insekticidi, fungicidi, vermici, sredstva za deratizaciju, sredstva protiv korova, pripravci za uništavanje korova i štetočina.

(111) **BAZ2426025** (181) 11/06/2034
 (210) BAZ2426025A (220) 11/06/2024
 (151) 14/05/2025
 (732) **UPL Mauritius Limited,**
6th Floor, Suite 157B, Harbor Front
Building, President John Kennedy
Street, Port Louis, MU
 (740) PETOŠEVIĆ d.o.o.
 (540)

BM START

(511)
 1 Kemikalije za upotrebu u industriji, znanosti, kao i u poljoprivredi, hortikulturi šumarstvu; kompost, stajsko đubrivo, gnojivo; biološki pripravci za upotrebu u industriji znanosti.

(111) **BAZ2426033** (181) 14/06/2034
 (210) BAZ2426033A (220) 14/06/2024
 (151) 14/05/2025
 (300) 018967107
 21/12/2023
 EM
 (732) **NOCAP, Inc.,**
524 Broadway FLR 11, New York, NY
10012, US
 (740) PETOŠEVIĆ d.o.o.
 (591) crna, ljubičasta, bijela
 (540)



(531) 1.15,26.4,27.5,29.1
 (511)
 9 Softver; računalni programi; mobilne aplikacije.;
 42 Pružanje privremenog korištenja softvera koji se ne može preuzeti.

(111) **BAZ2426034** (181) 14/06/2034
 (210) BAZ2426034A (220) 14/06/2024
 (151) 14/05/2025
 (300) 018998328
 13/03/2024
 EM
 (732) **Taco Bell Corp.,**
1 Glen Bell Way, Irvine, California
92618, US
 (740) PETOŠEVIĆ d.o.o.
 (540)

LAVA

(511)
 30 Čili umak; umak od rajčice (salsa).

(111) **BAZ2426035** (181) 14/06/2034
 (210) BAZ2426035A (220) 14/06/2024
 (151) 14/05/2025
 (732) **UPL Mauritius Limited,**
6th Floor, Suite 157B, Harbor Front
Building, President John Kennedy
Street, Port Louis, MU
 (740) PETOŠEVIĆ d.o.o.
 (540)

ZEAL

(511)
 1 Kemikalije za upotrebu u industriji, znanosti, kao i u poljoprivredi, hortikulturi šumarstvu; kompost, stajsko đubrivo, gnojivo; biološki pripravci za upotrebu u industriji znanosti.

(111) **BAZ2426037** (181) 14/06/2034
 (210) BAZ2426037A (220) 14/06/2024
 (151) 22/05/2025
 (732) **Związek Liderów Sektora Usług**
Biznesowych,
Rondo Onz 1, 00-124 Warsaw, PL
 (740) "Živko Mijatović & Partners" d.o.o.
 (591) crna, bijela, crvena
 (540)



(531) 26.5,26.7,27.5,29.1

(511)

35 Oglašavanje; poslovno upravljanje; poslovna administracija; uredski poslovi; posebno: usluge marketinga i promocije; usluge poslovnog umrežavanja; savjetovanje o upravljanju i organizaciji poslovanja; usluge poslovne analize, istraživanja i informisanja; poslovno savjetovanje; usluge poslovne ekspertize; analiza troškova; analiza tržišta; analiza ekonomskih prognoza za poslovne svrhe; istraživanje tržišta; usluge odnosa sa javnošću; usluge komercijalnog lobiranja; savjetovanje o upravljanju osobljem; podrška zaposlenicima u poslovnom okruženju; distribucija reklamnog materijala; istraživanje javnog mijenja.;

41 Edukacija; stručno osposobljavanje; naročito priređivanje, izvođenje i organizacija konferencija i kongresa; priređivanje i izvođenje obrazovnih foruma uživo; ugovaranje, priređivanje, izvođenje i organizacija seminara; priređivanje, izvođenje i organizacija radionica; priređivanje, izvođenje i organizacija simpozija; praktična poduka (demonstracije); konsultantske usluge za obuku menadžmenta; izdavačke usluge.

(111) **BAZ2426038** (181) 14/06/2034

(210) BAZ2426038A (220) 14/06/2024

(151) 22/05/2025

(732) **Związek Liderów Sektora Usług Biznesowych,****Rondo Onz 1, 00-124 Warsaw, PL**

(740) "Živko Mijatović & Partners" d.o.o.

(540)

ABSL

(511)

35 Oglašavanje; poslovno upravljanje; poslovna administracija; uredski poslovi; posebno: usluge marketinga i promocije; usluge poslovnog umrežavanja; savjetovanje o upravljanju i organizaciji poslovanja; usluge poslovne analize, istraživanja i informisanja; poslovno savjetovanje; usluge poslovne ekspertize; analiza troškova; analiza tržišta; analiza ekonomskih prognoza za poslovne svrhe; istraživanje tržišta; usluge odnosa sa javnošću; usluge komercijalnog lobiranja; savjetovanje o upravljanju osobljem; podrška zaposlenicima u poslovnom okruženju; distribucija reklamnog materijala; istraživanje javnog mijenja.;

41 Edukacija; stručno osposobljavanje; naročito priređivanje, izvođenje i organizacija konferencija i kongresa; priređivanje i izvođenje obrazovnih foruma uživo; ugovaranje, priređivanje, izvođenje i organizacija seminara; priređivanje, izvođenje i organizacija radionica; priređivanje, izvođenje i organizacija simpozija; praktična poduka (demonstracije); konsultantske usluge za obuku menadžmenta; izdavačke usluge.

(111) **BAZ2426043** (181) 19/06/2034

(210) BAZ2426043A (220) 19/06/2024

(151) 14/05/2025

(732) **Zott SE & Co. KG,****Georg-Zott-Strasse 1, 86690 Mertingen, DE**

(740) "Živko Mijatović & Partners" d.o.o.

(540)

PROFFEE

(511)

29 Mlijeko; rižino mlijeko, bademovo mlijeko, sojino mlijeko, speltino mlijeko, ovseno mlijeko, mlijeko od orašastih plodova, kokosovo mlijeko; napici od riže (zamjena za mlijeko), napici od badema (zamjena za mlijeko), napici od soje (zamjena za mlijeko), napici od spelte (zamjena za mlijeko), napici od ovasa (zamjena za mlijeko); napici od orašastih plodova (zamjena za mlijeko), napici od kokosa (zamjena za mlijeko); mliječni proizvodi, naime mlijeko za piće, kiselo mlijeko, mlaćenica; jogurt, voćni jogurt; tečni jogurt; jogurt sa čokoladom ili dodatkom kakaa; bezalkoholni miješani mliječni napici (u kojima mlijeko preovladava), kefir, pavlaka; kvark, poslastice na bazi voća i biljnog kvarka; sir od kiselog mlijeka, sir od voća i bilja; hrana i/ili piće, obogaćena hrana i/ili piće i gotova jela/pića na bazi mlijeka, mliječnih proizvoda i/ili zamjena za mlijeko; poslastice koje se uglavnom sastoje od mlijeka i začina sa želatinom i/ili škrobom kao vezivom; puter, pročišćeni puter, sir i namirnice od sira, mlijeko i bjelančevine surutke u prahu kao hrana za ljude, sa ili bez dodatih sastojaka; dijetetski jogurt koji se koristi za nemedicinske svrhe; pudinzi na bazi mliječnih proizvoda; mliječne poslastice i poslastice na bazi veganskih zamjena za mlijeko koje sadrže voćne arome; deserti u vidu kremova; panakota; želei; milk šejk; surutka; svi naprijed navedeni mliječni proizvodi također na bazi rižinog mlijeka, bademovog mlijeka, sojinog mlijeka, mlijeka od spelte, ovsenog mlijeka, mlijeka od orašastih plodova, kokosovog mlijeka ili drugih sastojaka biljnog porijekla uključujući i navedene proizvode namijenjene veganskoj ishrani; zamjene za mlijeko; zamjene za mliječne proizvode (proizvodi u kojima su mliječni proteini ili mliječna mast u potpunosti ili djelimično zamijenjeni proteinima, mastima ili uljima drugog porijekla izuzev mlijeka); zamjena za jogurt, zamjena za voćni jogurt, zamjena za jogurt sa dodatkom čokolade ili kakaa, zamjena za tečni jogurt; zamjene za mliječne proizvode biljnog porijekla; proizvodi biljnog porijekla kao zamjene za mliječne proizvode; zamjene za mlijeko biljnog porijekla u tečnom, kremastom, čvrstom, pjenastom ili žele obliku, koje pripadaju ovoj klasi; voćni deserti; žele deserti; hladna jela od mlijeka. ;

30 Kafa; zaleđena kafa; pića na bazi kafe; poslastice na bazi kafe; zamjene za kafu; ledena kafa; aromatizovana kafa; ulja od kafe; ledeni napici na bazi kafe; kafa u zrnju; vrećice za kafu; ekstrakti kafe; mješavina kafe; koncentrat kafe; instant kafa; kafa bez kofeina; kafa na bazi čokolade; kafene esencije; pripremljena kafa i napici na bazi kafe; pečena kafa u zrnju; kapsule kafe, napunjene; biljni preparati za upotrebu kao zamjena za kafu; čokolada; pića na bazi čokolade; čaj; napici od čaja; ledeni čaj; kakao; napici na bazi kakaa; puding; jestivi led; prah za sladoled; konditorski proizvodi; slatkiši; svi naprijed navedeni proizvodi

uključujući one na bazi rižinog mlijeka, bademovog mlijeka, sojinog mlijeka, mlijeka od spelte, ovsenog mlijeka, mlijeka od orašastih plodova, kokosovog mlijeka, napitaka od riže, napitaka od badema, napitaka od soje, napitaka od spelte, napitaka od ovasa, napitaka od orašastih plodova, napitaka od kokosa ili drugih sastojaka biljnog porijekla uključujući i navedene proizvode namijenjene veganskoj ishrani; svi navedeni proizvodi na bazi zamjena za mlijeko (proizvodi u kojima su mliječni proteini ili mliječna mast u potpunosti ili djelimično zamijenjeni proteinima, mastima ili uljima drugog porijekla izuzev mlijeka); pudinzi; slatkiši u obliku musa; poslastice na bazi griza; pića na bazi kaka; sva navedena roba i u veganskom obliku; sutlijaš; svi navedeni proizvodi na bazi zamjena za mlijeko (proizvodi u kojima su mliječni proteini ili mliječna mast u potpunosti ili djelimično zamijenjeni proteinima, mastima ili uljima drugog porijekla izuzev mlijeka); poslastice sa ukusom voća; proizvodi od čokolade; svi naprijed navedeni proizvodi uključujući i proizvode koji sadrže rižino mlijeko, bademovo mlijeko, sojino mlijeko, speltino mlijeko, ovseno mlijeko, mlijeko od orašastih plodova, kokosovo mlijeko, rižine napitke, bademove napitke, soj ine napitke, speltine napitke, ovsene napitke, napitke na bazi orašastih plodova, kokosove napitke ili druge sastojke biljnog porijekla uključujući i navedene proizvode namijenjene veganskoj ishrani; svi gore navedeni proizvodi na bazi zamijene za mliječne proizvode (proizvodi u kojima su mliječni proteini ili mliječna mast u potpunosti ili djelimično zamijenjeni proteinima, mastima ili uljima drugog porijekla izuzev mlijeka); želei od crvenog voća; hrana i/ili piće, obogaćena hrana i/ili piće i gotova jela/pića na bazi jednog ili više od navedenih proizvoda: kafa, čaj, kakao i zamijene za kafu, riža, tapioca i sago, brašno i proizvodi od žitarica, peciva i konditorski proizvodi, sladoledi, šećer, med, melasa, kvasac, prašak za pecivo, začini, ohlađeni sladoled. ;

32 Bezalkoholna pića sa ukusom kafe; proteinski napici; bezalkoholni napici sa ukusom kafe; pića od surutke; napici za sportiste obogaćeni proteinima; proteinski napici (napici na bazi proteina koji ne sadrže alcohol); koncentri i/ili praškovi koji se koriste u spravljanju napitaka; koncentri i/ili praškovi koji se koriste u proizvodnji obogaćenih pića; obogaćena pića; pića sa vitaminima; sportska pića; energetska pića.

(111) **BAZ2426044** (181) 19/06/2034
(210) BAZ2426044A (220) 19/06/2024
(151) 21/05/2025

(732) **LEDO plus d.o.o.,**
Čavićeva 1a, 10000 Zagreb, HR

(740) PETOŠEVIĆ d.o.o.

(591) nijanse plave, nijanse žute, nijanse zelene, nijanse narandžaste, nijanse smeđe, nijanse crvene

(540)



(531) 3.1,3.9,8.5,11.3,18.4,29.1

(511)

29 Smrznuta riba; smrznuti riblji proizvodi; smrznuti morski plodovi; smrznuti proizvodi od morskih plodova; smrznuti rakovi; smrznuti školjkaši; smrznuti mekušci.

(111) **BAZ2426045** (181) 19/06/2034
(210) BAZ2426045A (220) 19/06/2024
(151) 21/05/2025

(732) **Taco Bell Corp.,**
1 Glen Bell Way, Irvine, California
92618, US

(740) PETOŠEVIĆ d.o.o.

(540)

CRUNCHWRAP

(511)

30 Prehrambeni artikli koji se prvenstveno sastoje od mesa, povrća, sira, umaka tortilja.

(111) **BAZ2426046** (181) 19/06/2034
 (210) BAZ2426046A (220) 19/06/2024
 (151) 21/05/2025
 (732) **Taco Bell Corp.,**
1 Glen Bell Way, Irvine, California
92618, US
 (740) PETOŠEVIĆ d.o.o.
 (540)



(531) 7.11,22.3,27.1,27.5

(511)

43 Restorani; snack barovi; kafići; pripremanje i posluživanje hrane i pića za konzumaciju u objektu ili izvan njega; usluge cateringa.

(111) **BAZ2426047** (181) 19/06/2034
 (210) BAZ2426047A (220) 19/06/2024
 (151) 14/05/2025
 (732) **Taco Bell Corp.,**
1 Glen Bell Way, Irvine, California
92618, US
 (740) PETOŠEVIĆ d.o.o.
 (591) ljubičasta, bijela, crna
 (540)



(531) 7.11,22.3,27.5,29.1

(511)

43 Restorani; snack barovi; kafići; pripremanje i posluživanje hrane i pića za konzumaciju u objektu ili izvan njega; usluge cateringa.

(111) **BAZ2426050** (181) 21/06/2034
 (210) BAZ2426050A (220) 21/06/2024
 (151) 22/05/2025
 (300) 98/405,544
 14/02/2024
 US
 (732) **ADP, Inc.,**
One ADP Boulevard, Roseland, New
Jersey 07068, US
 (740) PETOŠEVIĆ d.o.o.
 (540)

LYRIC

(511)

35 Pružanje usluga upravljanja, upravljanja informacijama i vođenja evidencije organizacijama i poslodavcima; vođenje evidencije, administracija i upravljanje planovima naknada za zaposlene, osim planova osiguranja ili finansija; upravljanje zahtjevima u oblasti naknade za nezaposlenost; vođenje finansijske evidencije za prikupljanje i isplatu penzija i usklađenost sa propisima; konsultantske usluge u vezi sa rasporedom, radnim vremenom, prisustvom, odmorom i odsustvom zaposlenih; pružanje web stranice sa informacijama za posrednike i konsultante za naknade zaposlenicima; usluge savjetovanja u vezi sa usklađenjem sa zakonskim odredbama, odredbama industrije i najboljim praksama; pružanje statističkih informacija; pružanje usluga online zapošljavanja, a naročito, usklađivanje životopisa potencijalnim poslodavcima putem globalne računalne mreže; usluge agencija za zapošljavanje; usluge zapošljavanja, regrutiranja, raspoređivanja, odabira i karijernog umrežavanja; testiranje i ocjenjivanje radi utvrđivanja vještina za zapošljavanje; provođenje anketa zaposlenih za druge u svrhu poboljšanja učinka i morala zaposlenih; sve gore navedeno u vezi sa jednim ili više aspekata HCM-a, koji uključuje područja upravljanja ljudskim resursima i administracije, obračuna plata i obrade faktura dobavljača, pripreme i administracije, razvoja talenata, upravljanja radnim vremenom zaposlenika, usklađenosti sa porezom na zaposlenje i administracije naknada za zaposlene i penzionih planova; HCM (upravljanje ljudskim kapitalom); upravljanje ljudskim resursima i administracija; obrada, priprema i administracija obračuna plata i faktura prodavača; upravljanje razvojem talenata; upravljanje radnim vremenom zaposlenih; usklađenost sa porezom na zapošljavanje; administracija beneficija zaposlenih i penzionih planova; vođenje evidencije o platama; pružanje elektroničke pripreme poreza na plaće; podnošenje i izvještavanje o pologu poreza na platu; vođenje evidencije radnog vremena i prisustva zaposlenika; usluge evidencije radnog vremena zaposlenika za druge; usluge outsourcinga na polju HR-a, HCM-a, regrutacije i zapošljavanja osoblja; konsultacije u vezi regrutacije i zapošljavanja osoblja; usluge regrutiranja osoblja; iznajmljivanje zaposlenika; usluge savjetovanja vezane za upravljanje ljudskim resursima, HCM, pripremu i obradu plata, regrutaciju i zapošljavanje osoblja, upravljanje učinkom zaposlenika i upravljanje sukcesijom organizacije. ;

42 Pružanje privremene upotrebe online računalnog softvera koji se ne može preuzimati za usluge povezane sa zaposlenicima i osobljem, a naročito, upravljanje ljudskim resursima, HCM, obradom plata, pripremom administracijom, administracijom beneficija zaposlenika i mirovinskog plana, upravljanjem naknadama za nezaposlene, upravljanjem talentima, vođenjem evidencije radnog vremena i prisustva zaposlenika, rasporedom zaposlenika i upravljanje odsutstvima, evidencijom zaposlenika, iznajmljivanjem zaposlenika, računovodstvom, obračunom i pripremom poreza na plate, praćenjem usklađivanja poreznih propisa, elektroničkom obradom plata, prijavom i izvještavanjem o porezu na plate, obradom evidencije radnog vremena zaposlenika i evidentiranjem odsustva i upravljanjem evidentiranja i praćenja učinka zaposlenika; pružanje privremene upotrebe online softvera koji se ne može preuzimati za pružanje poslodavcima kompatibilnog sučelja između softvera za obradu plaća i softvera za finansijsko upravljanje i upravljanje ljudskim resursima; pružanje sistema temeljenog na webu i online portala sa softverom koji se ne može preuzimati za posrednike i konzultante za beneficije zaposlenika za korištenje u administraciji naknada zaposlenika, vođenju mirovinske evidencije i upravljanju naknadama za nezaposlene; pružanje sigurnog elektroničkog online sistema koji sadrži tehnologiju koja korisnicima koji se pretplate omogućava praćenje i ispis izvoda o platama i obrazaca za porez na plate, pregled informacija o pogodnostima i pregledavanje podataka za kontakt zaposlenika; pružanje privremene upotrebe online računalnog softvera koji se ne može preuzimati za korištenje u administraciji beneficija zaposlenika u vezi sa zdravstvenim osiguranjem, osiguranjem odštete radnicima, ispisom dokumenata o platama, a naročito, izvještajima, čekovima i poreznim obrascima, obračunom i pripremom poreza na plaće, upravljanjem dokumentima ljudskih resursa, vođenje evidencije o penzijama, pozadinska provjera prije zapošljavanja, finansijsko upravljanje, elektroničke platne transakcije, pružanje obuke zaposlenika o riziku i sigurnosti, pružanje informacija o programima savjetovanja i podrške zaposlenicima, upravljanje fleksibilnim računima potrošnje zaposlenika, upravljanje potraživanjima i isplatama odštete radnicima, obrada i pohranjivanje dokumenata za zapošljavanje zaposlenika, provođenje provjere pozadine prije zapošljavanja, obrada evidencije radnog vremena zaposlenika i prisutnosti, zakazivanje sastanaka, pružanje informacija za zapošljavanje novih zaposlenika, upravljanje evidencijom zaposlenika, upravljanje informacijama i statistikama u vezi s naknadama zaposlenika, pružanje informacija o obuci zaposlenika u vezi posla i profesionalnog razvoja i planiranju sukcesije; dizajn i razvoj računalnog hardvera i softvera; ažuriranje, iznajmljivanje, održavanje i implementacija računalnog softvera, rješavanje problema s računalnim softverom; pružanje web stranice koja sadrži tehnologiju za ljudske resurse, finansijsko upravljanje, zapošljavanje, regrutiranje, obračun plata i naknada, povlastice i mirovinske planove i osiguranje; računalstvo u oblaku i online softverske usluge koje se ne mogu preuzimati sa softverom za korištenje u ljudskim resursima, finansijskom upravljanju, zapošljavanju, regrutovanju, platama i naknadama, beneficijama i mirovinskim planovima i osiguranju; usluge pružatelja aplikacijskih usluga, a naročito, pružanje, hosting, upravljanje, razvoj i održavanje softverskih aplikacija drugih kako bi se zaposlenicima izvan radnog mjesta omogućilo podnošenje podataka o vremenu i radu poslodavcima putem bežične komunikacije i bežične dostave sadržaja na ručna računala i mobilne elektroničke uređaje; pružanje web stranice koja sadrži tehnologiju

koja korisnicima posrednika i konsultanata za povlastice zaposlenika omogućuje gledanje online videa; pružanje sigurnog elektroničkog online sistema koji sadrži tehnologiju koja korisnicima koji se pretplate omogućuje elektroničko podnošenje i praćenje faktura dobavljača, a naročito, omogućavanje skeniranja, automatskog usmjeravanja, kodiranja i odobravanja faktura, automatsko priključivanje dobavljača na fakture, dodavanje popusta za rano plaćanje na fakture, automatsku provjeru cijena, detaljiziranje stavki i pregled korporativne potrošnje u stvarnom vremenu sastavljanjem računa za svakog kupca; sve prethodno navedeno u vezi s jednim ili više aspekata HCM-a, što uključuje područja upravljanja ljudskim resursima i administracije, obrade plaća i faktura dobavljača, pripreme i administracije, razvoja talenata, upravljanja vremenom zaposlenika, usklađenosti s porezom na zapošljavanje i administracije naknada zaposlenika i mirovinskih planova.

(111) **BAZ2426056** (181) 25/06/2034

(210) BAZ2426056A (220) 25/06/2024

(151) 14/05/2025

(732) **PepsiCo, Inc.,**

**700 Anderson Hill Road, Purchase, NY
10577-1444, US**

(740) PETOŠEVIĆ d.o.o.

(540)

USUDI SE DA GORIŠ

(511)

29 Grickalice i čips na bazi krumpira; grickalice i čips na bazi soje; grickalice i čips na bazi povrća; grickalice i čips na bazi orašastih plodova; gotove grickalice koje se sastoje prvenstveno od krumpira i čipsa, oraha, orašastih proizvoda, sjemenki, povrća ili njihovih kombinacija; uključujući pržene krumpiriće, čips od krumpira, čips od povrća, taro čips, čips, grickalice od svinjetine, grickalice od govedine, grickalice na bazi soje, grickalice i namaze na bazi mahunarki, umake, sireve; miješane grickalice.;

30 Gotove grickalice koje se sastoje uglavnom od žitarica, kukuruza, zobnih pahuljica ili njihovih kombinacija, uključujući čips od kukuruza, tortilja čips, čips od kruha, čips od riže, rižine kolačiće, kreker od riže, kreker, perece, napuhane grickalice, gotove kokice, umake za grickalice, umake od rajčice, začinjene grickalice; grickalice i čips na bazi riže; prehrambene pločice i slastice na bazi žitarica; umaci; grickalice na bazi žitarica; grickalice od kruha; grickalice i čips na bazi kukuruza; grickalice i čips na bazi brašna; čips od peciva.

- (111) **BAZ2426058** (181) 27/06/2034
 (210) BAZ2426058A (220) 27/06/2024
 (151) 14/05/2025
 (732) **Amina Gluhic Smriko,**
Gornja Gračanica, Bare 59, 72000
Zenica, BA
 (740) "LINEA SERVICES" d.o.o. Sarajevo
 (540)

REVOLUTION

(511)

9 Softver; softver za preuzimanje u obliku mobilnih aplikacija; aplikacijski softver; softver za omogućavanje online sportskog treninga; aplikacijski softver za pristup online treningu; aplikacijski softver za pristup i upravljanje podacima, datotekama i bazama podataka u području tjelesne spremnosti, ishrane, mršavljenja; sadržaj koji se može preuzimati i snimati.;

41 Obrazovne zabavne i sportske usluge; usluge fizičkog treninga; pružanje online treninga; virtualne usluge fizičkog treninga; organizovanje takmičenja radi treninga; savjetovanje o fizičkom treningu.;

44 Savjetovanje o prehrani; usluge nutricionista; psihološko savjetovanje; usluge psihološkog savjetovanja u oblasti sporta; usluge fizioterapije.

- (111) **BAZ2426061** (181) 28/06/2034
 (210) BAZ2426061A (220) 28/06/2024
 (151) 14/05/2025
 (732) **Hill's Pet Nutrition, Inc.,**
6180 Sprint Parkway, Overland Park,
Kansas 66211, US
 (740) PETOŠEVIĆ d.o.o.
 (591) crvena, bijela, plava, crna, siva
 (540)



- (531) 24.17,26.4,26.11,27.5,29.1
 (511)

5 Veterinarski nadgledana dijetetska hrana za kućne ljubimce.;

31 Hrana za kućne ljubimce.

- (111) **BAZ2426073** (181) 02/07/2034
 (210) BAZ2426073A (220) 02/07/2024
 (151) 22/05/2025
 (732) **Hyatt International (Europe Africa**
Middle East) GmbH,
The Circle 9, 8058 Zurich, CH
 (740) Dragan Mićunović
 (540)



me and all hotels

- (531) 1.11,24.17,25.7,27.5

(511)

43 Hoteli; pružanje privremenog smještaja za putnike; organizovanje privremenog smještaja; usluge putničke agencije za rezervaciju hotelskog smještaja; catering za pružanje hrane i pića; pružanje prostorija za bankete i društvena okupljanja za posebne prilike i sastanke; pružanje informacija putem web stranice u području hotela i privremenog smještaja za putnike.

- (111) **BAZ2426074** (181) 02/07/2034
 (210) BAZ2426074A (220) 02/07/2024
 (151) 22/05/2025
 (732) **Hyatt International (Europe Africa**
Middle East) GmbH,
The Circle 9, 8058 Zurich, CH
 (740) Dragan Mićunović
 (540)

me and all hotels

(511)

43 Hoteli; pružanje privremenog smještaja za putnike; organizovanje privremenog smještaja; usluge putničke agencije za rezervaciju hotelskog smještaja; catering za pružanje hrane i pića; pružanje prostorija za bankete i društvena okupljanja za posebne prilike i sastanke; pružanje informacija putem web stranice u području hotela i privremenog smještaja za putnike.

(111) **BAZ2426075** (181) 02/07/2034
 (210) BAZ2426075A (220) 02/07/2024
 (151) 21/05/2025

(732) **Hyatt International (Europe Africa Middle East) GmbH,**

The Circle 9, 8058 Zurich, CH

(740) Dragan Mićunović
 (540)

me&all

(511)

43 Hoteli; pružanje privremenog smještaja za putnike; organizovanje privremenog smještaja; usluge putničke agencije za rezervaciju hotelskog smještaja; catering za pružanje hrane i pića; pružanje prostorija za bankete i društvena okupljanja za posebne prilike i sastanke; pružanje informacija putem web stranice u području hotela i privremenog smještaja za putnike.

(111) **BAZ2426110** (181) 10/07/2034
 (210) BAZ2426110A (220) 10/07/2024
 (151) 14/05/2025

(732) **ANFU CE LINK LIMITED,**
Anfu Industrial Park, Jian City, Jiangxi Province, CN

(740) DR DIANA PROTIC TKALČIĆ & PARTNERS d.o.o.

(540)

hinen

(531) 27.5

(511)

7 Mašine i aparati za čišćenje, električni; aparati za pranje; parni mop (čistač za podove); usisivači prašine; mašine za čišćenje ulica, samohodne; četke za usisivače prašine; usisni mlaznici za usisivače prašine; instalacije za izvlačenje prašine namijenjene za čišćenje; kuhinjske mašine, električne; mašine za pranje posuđa; električni generatori; prese za voće, električne, za kućnu upotrebu; mješalice, električne, za kućnu upotrebu; mlinovi za kućnu upotrebu, kojima se ne upravlja ručno; mlatilice, električne, za kućnu upotrebu; mlinovi za kafu, kojima se ne upravlja ručno; otvarači za konzerve, električni; mašine za pranje rublja.;

9 Spojnice (oprema za obradu podataka); čvorišta pametnih kuća; monitori za bebe; roboti za sigurnosni nadzor; žice, električne; prekidači, električni; električni utikači; pretvarači, električni; invertori (struja); komutatori; instalacije za sprečavanje krađe, električne; fotonaponske ćelije; solarne

baterije; solarni paneli za proizvodnju električne energije; monitori (kompjuterski programi); video monitori za bebe; biometrijski lokoti.;

11 Lampe; germicidne lampe za prečišćavanje zraka; aparati i instalacije za kuhanje; friteze za pečenje na vrući zrak; sterilizatori zraka; sušilice rublja, električne; fenovi za kosu; solarni toplotni kolektori (grijanje); uređaji za dezinfekciju; radijatori, električni; lampe za noćke; mašine za pravljenje kafe, električne; višenamjenska kuhala; čajnici, električni; pokrivači, električni, ne za medicinske potrebe; filteri za pitku vodu; parna glačala za peglanje tkanina; ovlaživači zraka; električne ploče za kuhanje.;

21 Pribor za kućanstvo; kuhinjski pribor; pribor za kuhanje, neelektrični; ocjeđivači za mop (čistače podova); pribor za čišćenje, ručni; brisači stakla (pribor za čišćenje); posude za hranu za kućne ljubimce, automatske; četke; kante za smeće; četkice za zube, električne; glave za električne četkice za zube; odstranjivači dlačica/vlakana sa odjeće, električni ili neelektrični; električni češljevi; stalci za čačkalice; kozmetički pribor; češljevi za životinje; stalci za sušenje rublja; stalci za sušenje posuđa; posude s ledom za rashlađivanje; toplinski izolirane posude za hranu; električni uređaji za privlačenje i uništavanje insekata.

(111) **BAZ2426115** (181) 11/07/2034
 (210) BAZ2426115A (220) 11/07/2024
 (151) 06/05/2025

(732) **Nicoventures Holdings Limited, Globe House, 1 Water Street, London WC2R 3LA, GB**

(740) "Živko Mijatović & Partners" d.o.o.
 (540)

VYPE VAPE

(511)

34 Cigarete; duhan, sirov ili prerađen; proizvodi od duhana; zamjene za duhan (koje nisu za upotrebu u medicini); cigare; cigarilos; upaljači za pušače; šibice; proizvodi za pušače; papir za cigarete; tube za cigarete; filteri za cigarete; džepne mašine za motanje cigareta; ručne mašine za punjenje papirnih tuba duhanom; elektronske cigarete; patroni (kertridži) za elektronske cigarete; tečnost za elektronske cigarete; proizvodi od duhana koji se zagrijavaju; uređaji i njihovi dijelovi koji služe za zagrijavanje duhana; uređaji i njihovi dijelovi koji služe za zagrijavanje zamjena za duhan; zamjene duhana koje se udišu; cigarete koje sadrže zamjene duhana; tabakere; kutije za cigarete; vrećice nikotina bez duhana za oralnu upotrebu (koje nisu za upotrebu u medicini).

(111) **BAZ2426120** (181) 15/07/2034
 (210) BAZ2426120A (220) 15/07/2024
 (151) 06/05/2025
 (732) **Ty Inc.,**

**280 Chestnut Ave., Westmont, Illinois
 60559, US**

(740) "Živko Mijatović & Partners" d.o.o.
 (540)

BEANIE BOUNCERS

(511)

28 Plišane igračke; punjene igračke; mekane plišane igračke u obliku skulptura.

(111) **BAZ2426132** (181) 22/07/2034
 (210) BAZ2426132A (220) 22/07/2024
 (151) 28/04/2025
 (732) **Monster Energy Company,**

**1 Monster Way, Corona, California
 92879, US**

(740) DR DIANA PROTIĆ TKALČIĆ &
 PARTNERS d.o.o.

(540)

FULL THROTTLE

(511)

32 Bezalkoholna pića.

(111) **BAZ2426133** (181) 22/07/2034
 (210) BAZ2426133A (220) 22/07/2024
 (151) 30/05/2025
 (732) **"BINGO" d.o.o. export-import Tuzla,
 Bosanska poljana bb, 75000 Tuzla, BA**

(740) Dragan Mićunović

(591) nijanse plave, bijela

(540)



(531) 4.5,26.4,27.5,29.1

(511)

32 Pivo; mineralne i gazirane vode te ostala bezalkoholna pića, energetski napici i napici za sportiste; voćni napici i voćni sokovi; sirupi i ostali preparati za pripremanje napitaka.;

33 Alkoholna pića, osim piva; alkoholni preparati za pravljenje napitaka.

(111) **BAZ2426142** (181) 26/07/2034
 (210) BAZ2426142A (220) 26/07/2024
 (151) 04/06/2025

(732) **ZDRAVO STOPALO,**

**Porodice Ribar broj 1, 71000 Sarajevo,
 BA**

(591) plava, zelena

(540)



ZDRAVO STOPALO

(531) 2.9,26.1,27.5,29.1

(511)

3 Kreme za nokte; regeneratori za nokte; sredstva za učvršćivanje noktiju; lak za nokte i odstranjivač laka za nokte; kozmetički preparati za njegu noktiju; gel za nokte; losioni za jačanje noktiju; naljepnice za nokte; preparati za poliranje noktiju; kompleti za njegu noktiju koji se sastoje od laka za nokte, sredstava za uklanjanje laka za nokte i umjetnih noktiju; kreme za nokte za kozmetičke svrhe; preparati za skidanje geliranih noktiju; piling stopala; kupke za stopala, nemedicinske; dezodoransi u spreju za stopala; maske za stopala za njegu kože; kamenje za glačanje stopala; nemedicinske kreme za stopala; nemedicinski puder za stopala; nemedicinski losioni za stopala; sapun za znojenje stopala; nemedicinski preparati za kupke za stopala; nemedicinski preparati za njegu stopala; tekući sapun koji se koristi u kupkama za stopala, preparati za pedikuru.;

5 Kupke za stopala, ljekovite; losioni za liječenje atletskog stopala; ljekoviti balzami za stopala; ljekoviti preparati za kupke za stopala; ljekovite kreme za stopala; ljekoviti puder za stopala; prašci za liječenje atletskog stopala; preparati za liječenje atletskog stopala; lijekovi za znojenje stopala; preparati za njegu stopala za medicinske potrebe; preparati za liječenje gljivica na noktima; preparati za dezinfekciju noktiju; ulja za liječenje gljivica noktiju; preparati za njegu noktiju za medicinske potrebe; farmaceutski preparati za liječenje i prevenciju bolesti kože i noktiju; antibakterijski losioni za stopala; flasteri; ljepljivi flasteri; flasteri za kukuruz; ljekoviti flasteri; senf flasteri; kirurški flasteri; ljepljivi flasteri za medicinske potrebe; protuupalni analgetski flasteri; medicinski i kirurški flasteri; flasteri za medicinske potrebe; flasteri koji sadrže ljekovite tvari; flasteri, materijali za zavoje; kompleti prve pomoći koji se prvenstveno sastoje od ljepljivih flastera, antihistaminskih krema ili tableta, sterilnih zavoja od gaze i antiseptičkih krema ili sprejeva; zavoji za previjanje; obloge za opekline; gaza za obloge; materijali za zavoje; medicinski zavoji; sterilni zavoji; kirurški zavoji; obloge za rane; elastični zavoji za previjanje; zavoji za prvu pomoć; materijali za previjanje rana; sterilni zavoji za opekline; samoljepljivi zavoji; zavoji za medicinske potrebe; prozirni filmski zavoji; kirurški i medicinski zavoji; sterilni zavoji za rane; sterilne obloge od gaze.;

8 Pribor za pedikuru; setovi za pedikuru; alati za pedikuru; turpije za stopala [uređaji za pedikuru]; bušilice za pedikuru, električne; setovi za pedikuru, električni; pribor, električni i neelektrični, za pedikuru.;

35 Usluge za prodaju sredstava i instrumenata za medicinsku pedikuru preko interneta; usluge maloprodaje i veleprodaje za pedikuru; usluge oglašavanja.;

44 Usluge pedikure; usluge kućne pedikure; usluge pedikure, medicinska pomoć; higijenska njega i njega ljepote; usluge njege stopala; ljudska higijena i njega ljepote; zdravstvena njega; ljepota stopala; usluge njege noktiju; usluge njege kože; savjetovanje i edukacije u vezi gore navedenih usluga.

(111) **BAZ2426166** (181) 05/08/2034

(210) BAZ2426166A (220) 05/08/2024

(151) 04/06/2025

(732) **Ammar Švrakić,**

Hrvatın 11, 71000 Sarajevo, BA

(540)



(531) 26.4,26.11,27.5

(511)

35 Poslovne informacije, Informacije (poslovne), Pružanje poslovnih informacija, Sakupljanje komercijalnih informacija, Pribavljanje komercijalnih informacija, Pružanje komercijalnih informacija, Produkcija informativnih reklama, Prikupljanje informacija u vezi oglašavanja, Pružanje informacija u vezi marketinga, Informativne usluge u vezi oglašavanja, Pružanje marketinških informacija putem internetskih stranica, Pružanje informacija u oblasti poslovnog marketinga, Pružanje informacija koje se odnose na reklamiranje, Ažuriranje reklamnih informacija na računarskoj bazi podataka, Promocija roba i usluga za druge pomoću informativnih reklama, Pružanje informativnih i savjetodavnih usluga povezanih s e- trgovinom, Pružanje reklamnog prostora pomoću elektronskih sredstava i globalnih informacijskih mreža, Pružanje informacija o komercijalnoj prodaji, Organizovanje pretplata na informativne medije, Pružanje informacija na internetu o prodaji automobila, Pružanje informacija o potrošačkim proizvodima preko interneta, Davanje informacija o potrošačkim proizvodima u vezi sa softverom, Komercijalni savjeti i informacije potrošačima pri odabiru proizvoda i usluga, Davanje informacija o potrošačkim proizvodima u vezi sa laptop računarima, Pružanje informacija potrošačima koje se odnose na proizvode i usluge, Davanje informacija o

potrošačkim proizvodima u vezi sa hranom ili pićem, Usluge pružanja komercijalnih informacija i savjeta potrošačima u oblasti kozmetičkih proizvoda, Veleprodajne usluge u vezi sa opremom za informacionu tehnologiju, Maloprodajne usluge u vezi sa opremom za informacionu tehnologiju, Pružanje poslovnih i komercijalnih kontaktnih informacija putem interneta, Informiranje o metodama prodaje, Pružanje informacija iz telefonskog imenika, Pružanje online imenika sa komercijalnim informacijama, Prikupljanje informacija u računarske baze podataka, Informativne usluge u vezi obrade podataka, Sastavljanje indeksa informacija u komercijalne i reklamne svrhe, Prikupljanje poslovnih informacija koje se odnose na status kompanije, Prikupljanje poslovnih informacija koje se odnose na aktivnosti kompanije, Sastavljanje statističkih modela za pružanje informacija o tržišnoj dinamici, Prikupljanje i analiziranje informacija i podataka u vezi poslovnog upravljanja, Prikupljanje i sistematizacija informacija koje se upotrebljavaju u elektronskim prenosima, Zapošljavanje informatičkog osoblja, Pružanje informacija u vezi zapošljavanja, Pružanje informacija u vezi sa zapošljavanjem, Pružanje informacija koje se odnose na zapošljavanje, Pružanje informacija o zapošljavanju putem globalne računarske mreže, Pružanje informacija o zapošljavanju putem globalne računarske mreže, Informativne usluge u vezi poslova i prilika za karijeru, Poslovno savjetovanje, upiti i informacije, Informativne i savjetodavne usluge o tarifama, Poslovno savjetovanje u vezi upravljanja informacionim tehnologijama, Usluge poslovne analize i informisanja i istraživanje tržišta, Savjetodavne usluge za poslovno upravljanje na području informacionih tehnologija, Savjetodavne usluge i informacije u području poslovne organizacije i upravljanja, Savjetovanje i informisanje koje se odnose na komercijalno poslovno upravljanje.;

38 Komunikacija informacija elektronskim sredstvima, Informacija u vezi sa komunikacijama, Prenos informacija u poslovne svrhe, Elektronski prenos informacija (Usluge za -), Prenos informacija za domaće potrebe, Pružanje informacija o bežičnoj komunikaciji, Komunikacione usluge za prenos informacija, Prenos podataka, poruka i informacija, Informacione usluge vezane za telekomunikacije, Usluge prenosa informacija putem digitalnih mreža, Prenos zvuka, video slike i informacija, Pružanje informacija o cijenama telekomunikacijskih usluga, Online informativne usluge vezane za telekomunikacije, Komunikacione usluge za prenos informacija elektronskim putem, Prenos vijesti i informacija o aktuelnim događajima, Prenos informacija putem nacionalnih imedunarodnih mreža, Prenos informacija putem sistema za video komunikaciju, Prenos informacija o berzanskom tržištu pomoću telekomunikacionih medija, Informativne, konsultantske i savjetodavne usluge vezane za telekomunikacije, Informativne i savjetodavne usluge vezane za telekomunikacione usluge, Prenos video zapisa, filmova, slika, slika, teksta, fotografija, igara, sadržaja napravljenog od strane korisnika, audio sadržaja i informacija putem Interneta, Prenos informacija telefonom, Komunikacija informacija putem računara, Prenos informacija putem računara, Pružanje informacija putem Interneta, Prenos informacija putem računarskih mreža, Računarske komunikacije za prenos informacija, Pružanje pristupa informacijama na internetu, Prenos informacija i slika pomoću računara, Usluge računarskih komunikacija za prenos informacija, Prenos informacija putem bežičnih ili kablovskih mreža, Omogućavanje višestrukog pristupa globalnim računarskim informativnim mrežama za, prenos i širenje širokog spektra informacija,

Prenos informacija i podataka putem računarskih mreža i Interneta, Pružanje pristupa informacijama preko mreža podataka, Prenos podataka i informacija putem računarske i elektronske komunikacije, Omogućavanje pristupa globalnoj računarskoj informativnoj mreži za više korisnika, Prenos informacija i podataka putem online usluga i putem Interneta, Prenos i širenje informacija i podataka preko računarskih mreža i Interneta, Pružanje pristupa globalnoj računarskoj mreži za prenos i širenje informacija, Pružanje korisničkog pristupa informacijama na Internetu, Pružanje pristupa stranicama na elektronskoj informativnoj mreži, Pružanje korisničkog pristupa globalnoj računarskoj mreži i internetskim stranicama koji sadrže informacije o širokom spektru tema.;

41 Izdavanje informativnih listova, Pružanje informacija u vezi sa izdavaštvom, Pružanje časopisa na Internetu s informacijama u području računarskih igara, Usluge književnog kluba za pružanje informacija o knjigama, Usluge informativnih programa za prenos na internetu, Izdavanje knjiga u vezi sa informacionom tehnologijom, Usluge informativnih programa za radio ili televiziju, Pružanje informacija o zabavi preko Interneta, Pružanje informacija o zabavi elektronskim putem, Pružanje informacija o zabavnim sadržajima putem računarskih mreža, Pružanje informacija na polju zabave putem globalne računarske mreže, Pružanje informacija, komentara i članaka u području muzike putem računarskih mreža, Pružanje informacija igračima o rangiranju njihovih rezultata iz igara putem internetskih stranica, Informativne usluge u vezi sa videofilmovima, Usluge pružanja informacija o sportašima, Informativne usluge u vezi sa sportom, Pružanje informacija u vezi sa sportskim manifestacijama, Pružanje sportskih informacija putem telefonskih unaprijed snimljenih poruka, Informacije o obrazovanju, Pružanje informacija o obrazovanju na internetu, Informativne usluge u vezi sa obrazovanjem, Informativne usluge u vezi sa školama, Pružanje online informacija i novosti u području osposobljavanja za zaposlenje, Obrazovne online informacije omogućene putem računarske baze podataka ili putem interneta, Pružanje informacija u vezi sa fizičkom vaspitanjem putem online web stranice.;

42 Usluge informacijske tehnologije, Upravljanje informatičkim projektima, Istraživanje u oblasti informacijske tehnologije, Dizajn i razrada informatičkih sistema, Savjetodavne i informativne usluge koje se odnose na računarske periferne uređaje, Dizajn informacionih sistema, Kreiranje i dizajniranje indeksa informacija za druge [informatičke usluge], Pružanje informacija, savjeta i konsultantskih usluga u oblasti računarskog softvera, Savjetodavne i informativne usluge koje se odnose na računarske programe, Kompjuterizovano skladištenje poslovnih informacija, Privremeno elektronsko čuvanje informacija i podataka, Hosting računarskih podataka, datoteka, aplikacija i informacija, Omogućavanje privremene upotrebe on-line softvera, bez mogućnosti preuzimanja, za prenos informacija, Omogućavanje privremene upotrebe on-line softvera, bez mogućnosti preuzimanja, za upravljanje informacijama, Konsultantske i informativne usluge koje se odnose na iznajmljivanje računarskih programa, Pružanje informacija o računarskoj tehnologiji i programiranju putem web-stranice, Konverzija podataka elektronskih informacija, Kodiranje, dekodiranje i provjera autentičnosti informacija, poruka i podataka, Prikupljanje naučnih informacija, Pružanje informacija o naučnoj tehnologiji, Pružanje informacija o tehnološkom istraživanju, Pružanje informacija u vezi sa naučnim istraživanjem, Pružanje

informacija o uslugama industrijske analize i istraživanja, Pružanje tehnoloških informacija o ekološkim svjesnim i zelenim inovacijama, Pružanje informacija, saveta i savjetovanja u vezi sa emisijom ugljenika, Pružanje online informacija u oblasti tehnološkog istraživanja iz računarske baze podataka ili Interneta, Pružanje informacija i rezultata o naučnom istraživanju iz baze podataka koja se može pretraživati na internetu.;

43 Usluge pružanja elektronskih informacija o hotelima, Pružanje informacija o hotelima putem web-sajta, Informacije, savjeti i usluge rezervisanja u vezi privremenog smještaja.

(111) **BAZ2426168** (181) 06/08/2034

(210) BAZ2426168A (220) 06/08/2024

(151) 04/06/2025

(732) **Via Media d.o.o.**,

Vrbaska 1, 71000 Sarajevo, BA

(540)

VIA  **MEDIA**

(531) 26.4,27.5

(511)

9 Znanstveni, nautički, geodetski, fotografski, kinematografski i optički aparati i instrumenti kao i aparati i instrumenti za vaganje, mjerenje, signalizaciju, kontrolu (inspekciju), za pomoć (spašavanje) i za obuku; aparati i instrumenti za vođenje; distribuiranje; transformiranje, akumuliranje, podešavanje ili upravljanje električne struje; aparati za snimanje, prijenos, reprodukciju zvuka ili slika; magnetne podloge za snimanje, akustičke ploče; automati i mehanizmi za automatske uređaje koji se pokreću uz prethodno ubacivanje kovanica; registarske blagajne, računari, oprema za obradu podataka i računala; uređaji za gašenje požara.;

35 Oglašavanje i reklamiranje; vođenje komercijalnih poslova; komercijalna administracija; uredski poslovi.;

41 Obuka; stručno osposobljavanje; razonoda; sportske i kulturne djelatnosti.

INDEKS BROJEVA ŽIGOVA- INDEKS BROJEVA ŽIGOVA
ИНДЕКС БРОЈЕВА ЖИГОВА

BAZ1417711	BAZ2425714
BAZ1922206	BAZ2425716
BAZ2324766	BAZ2425717
BAZ2324958	BAZ2425718
BAZ2324997	BAZ2425720
BAZ2324998	BAZ2425722
BAZ2325034	BAZ2425723
BAZ2325054	BAZ2425725
BAZ2325238	BAZ2425727
BAZ2325258	BAZ2425728
BAZ2325272	BAZ2425729
BAZ2325311	BAZ2425730
BAZ2325315	BAZ2425731
BAZ2325329	BAZ2425732
BAZ2325379	BAZ2425733
BAZ2325406	BAZ2425734
BAZ2325407	BAZ2425735
BAZ2325408	BAZ2425736
BAZ2325409	BAZ2425756
BAZ2325417	BAZ2425763
BAZ2325422	BAZ2425764
BAZ2325425	BAZ2425768
BAZ2325437	BAZ2425769
BAZ2325439	BAZ2425782
BAZ2325464	BAZ2425783
BAZ2425549	BAZ2425784
BAZ2425587	BAZ2425789
BAZ2425637	BAZ2425801
BAZ2425645	BAZ2425803
BAZ2425656	BAZ2425804
BAZ2425663	BAZ2425805
BAZ2425665	BAZ2425806
BAZ2425681	BAZ2425807
BAZ2425684	BAZ2425808
BAZ2425685	BAZ2425812
BAZ2425686	BAZ2425816
BAZ2425695	BAZ2425817
BAZ2425697	BAZ2425818
BAZ2425698	BAZ2425819
BAZ2425703	BAZ2425820
BAZ2425704	BAZ2425821
BAZ2425705	BAZ2425822
BAZ2425706	BAZ2425823
BAZ2425707	BAZ2425824
BAZ2425708	BAZ2425826
BAZ2425709	BAZ2425827
BAZ2425710	BAZ2425828
BAZ2425711	BAZ2425829
BAZ2425712	BAZ2425830
BAZ2425713	BAZ2425834

BAZ2425836
BAZ2425837
BAZ2425839
BAZ2425877
BAZ2425879
BAZ2425880
BAZ2425881
BAZ2425882
BAZ2425883
BAZ2425884
BAZ2425885
BAZ2425886
BAZ2425948
BAZ2425949
BAZ2425954
BAZ2425955
BAZ2425956
BAZ2425963
BAZ2425964
BAZ2425970
BAZ2425973
BAZ2425974
BAZ2425985
BAZ2425994
BAZ2425999
BAZ2426001
BAZ2426002
BAZ2426011
BAZ2426024
BAZ2426025
BAZ2426033
BAZ2426034
BAZ2426035
BAZ2426037
BAZ2426038
BAZ2426043
BAZ2426044
BAZ2426045
BAZ2426046
BAZ2426047
BAZ2426050
BAZ2426056
BAZ2426058
BAZ2426061
BAZ2426073
BAZ2426074
BAZ2426075
BAZ2426110
BAZ2426115
BAZ2426120
BAZ2426132
BAZ2426133
BAZ2426142
BAZ2426166
BAZ2426168

INDEKS KLASA ŽIGOVA-INDEKS KLASA ŽIGOVA ИНДЕКС КЛАСА ЖИГОВА

1	BAZ2324958	BAZ2425880
	BAZ2425712	BAZ2425881
	BAZ2425782	BAZ2425948
	BAZ2426025	BAZ2425954
	BAZ2426035	BAZ2425963
		BAZ2426024
		BAZ2426061
		BAZ2426142
3	BAZ2325407	
	BAZ2325408	6
	BAZ2325425	BAZ2324958
	BAZ2425686	BAZ2325315
	BAZ2425713	BAZ2325406
	BAZ2425714	BAZ2425665
	BAZ2425725	BAZ2425839
	BAZ2425730	
	BAZ2425731	7
	BAZ2425768	BAZ2324958
	BAZ2425769	BAZ2425645
	BAZ2425789	BAZ2425665
	BAZ2425805	BAZ2426110
	BAZ2425806	
	BAZ2425807	8
	BAZ2425816	BAZ2325238
	BAZ2425881	BAZ2425645
	BAZ2425948	BAZ2426142
	BAZ2425949	
	BAZ2425970	9
	BAZ2426142	BAZ2324958
4	BAZ2324997	BAZ2325258
	BAZ2324998	BAZ2325272
		BAZ2325406
		BAZ2425645
		BAZ2425656
5	BAZ2325329	BAZ2425804
	BAZ2425681	BAZ2425808
	BAZ2425697	BAZ2425834
	BAZ2425711	BAZ2425839
	BAZ2425712	BAZ2425955
	BAZ2425722	BAZ2425956
	BAZ2425723	BAZ2425964
	BAZ2425727	BAZ2426033
	BAZ2425736	BAZ2426058
	BAZ2425763	BAZ2426110
	BAZ2425764	BAZ2426168
	BAZ2425783	
	BAZ2425803	10
	BAZ2425812	BAZ2425637
	BAZ2425877	
	BAZ2425879	11
		BAZ2325238

BAZ2426110

12

BAZ2325379
 BAZ2325439
 BAZ2425663
 BAZ2425698
 BAZ2425732
 BAZ2425733
 BAZ2425756

16

BAZ1922206

17

BAZ2325315

18

BAZ2325422
 BAZ2426001

19

BAZ2325315
 BAZ2325406
 BAZ2425839
 BAZ2425964

20

BAZ2324958

21

BAZ2425970
 BAZ2426110

25

BAZ2325422
 BAZ2425695
 BAZ2425948
 BAZ2426001
 BAZ2426002

26

BAZ2425948

28

BAZ2325258
 BAZ2325272
 BAZ2325422
 BAZ2425549
 BAZ2425695
 BAZ2425703
 BAZ2425704
 BAZ2425705
 BAZ2426120

29

BAZ2425587
 BAZ2425734
 BAZ2425735
 BAZ2426043
 BAZ2426044
 BAZ2426056

30

BAZ1417711
 BAZ2325329
 BAZ2425587
 BAZ2425686
 BAZ2425706
 BAZ2425707
 BAZ2425708
 BAZ2425709
 BAZ2425710
 BAZ2425728
 BAZ2425729
 BAZ2425734
 BAZ2425735
 BAZ2425817
 BAZ2425818
 BAZ2425819
 BAZ2425820
 BAZ2425821
 BAZ2425822
 BAZ2425823
 BAZ2425824
 BAZ2425826
 BAZ2425827
 BAZ2425828
 BAZ2425829
 BAZ2425830
 BAZ2425882
 BAZ2425883
 BAZ2425884
 BAZ2425885
 BAZ2425886
 BAZ2426034
 BAZ2426043
 BAZ2426045
 BAZ2426056

31

BAZ2425587
 BAZ2425712
 BAZ2425985
 BAZ2426061

32

BAZ2425801
 BAZ2425836
 BAZ2425973

BAZ2425974
BAZ2426043
BAZ2426132
BAZ2426133

33

BAZ2425716
BAZ2425836
BAZ2426133

34

BAZ2324766
BAZ2325437
BAZ2425717
BAZ2425718
BAZ2425784
BAZ2425837
BAZ2425999
BAZ2426115

35

BAZ2325034
BAZ2325054
BAZ2325409
BAZ2325417
BAZ2425663
BAZ2425686
BAZ2425784
BAZ2425839
BAZ2426001
BAZ2426002
BAZ2426011
BAZ2426037
BAZ2426038
BAZ2426050
BAZ2426142
BAZ2426166
BAZ2426168

36

BAZ2425839
BAZ2425994

37

BAZ2325315
BAZ2325464
BAZ2425839
BAZ2425994

38

BAZ1922206
BAZ2325034
BAZ2325054
BAZ2325409
BAZ2425656

BAZ2425955
BAZ2425956
BAZ2426166

39

BAZ2325315
BAZ2425587
BAZ2425663

40

BAZ2425587
BAZ2425839

41

BAZ1922206
BAZ2325054
BAZ2325258
BAZ2325272
BAZ2325311
BAZ2325417
BAZ2425637
BAZ2425695
BAZ2426037
BAZ2426038
BAZ2426058
BAZ2426166
BAZ2426168

42

BAZ2325258
BAZ2325272
BAZ2425656
BAZ2425665
BAZ2425955
BAZ2425956
BAZ2426033
BAZ2426050
BAZ2426166

43

BAZ2324997
BAZ2324998
BAZ2425587
BAZ2425684
BAZ2425685
BAZ2426046
BAZ2426047
BAZ2426073
BAZ2426074
BAZ2426075
BAZ2426166

44

BAZ2425637
BAZ2425720
BAZ2426058
BAZ2426142

45

BAZ2426011

INDEKS NOSILACA ŽIGOVA- INDEKS NOSITELJA ŽIGOVA ИНДЕКС НОСИЛАЦА ЖИГОВА

“BINGO” d.o.o. export-import Tuzla BAZ2426133	BAZ2325425
“FTM” d.o.o. za montažu, usluge i promet BAZ2425839	Bellab d.o.o. BAZ2425686
“Vitamed Global” d.o.o. Banja Luka BAZ2425789	Bloom Global LLC BAZ2425994
“WAGNER AUTOMOTIV” d.o.o. Gradačac BAZ2425665	Bora Creations S.L. BAZ2425816
Abdi Ibrahim Ilaç Sanayi ve Ticaret A.S. BAZ2425727	British American Tobacco (Brands) Limited BAZ2425837
ADP, Inc. BAZ2426050	BAZ2425717
AET Holding B.V. BAZ2425808	BAZ2425718
Akcionersko društvo fabrika za čokoladi vafli i bonboni EVROPA - Skopje BAZ2425706	British American Tobacco Exports Limited BAZ2324766
BAZ2425707	CATALYSIS, S.L. BAZ2425712
BAZ2425708	BAZ2425713
BAZ2425709	BAZ2425714
BAZ2425710	CHONGQING CHANGAN AUTOMOBILE CO., LTD. BAZ2425698
ALBI COMMERCE sh.p.k. BAZ2425728	Chongqing Changan Automobile Co., Ltd. BAZ2325439
BAZ2425729	Colgate-Palmolive Company, a Delaware Corporation BAZ2425970
ALKALOID AD Skopje BAZ2425803	Creaticon d.o.o. BAZ2425948
Amina Gluhić Smriko BAZ2426058	Cytokinetics, Incorporated BAZ2425763
Ammar Švrakić BAZ2426166	DE-MI PROMET d.o.o. Banja Luka BAZ2425684
ANFU CE LINK LIMITED BAZ2426110	BAZ2425685
AS-SA d.o.o. Sarajevo BAZ2425663	Dresslier and Company (Australia) Pty Ltd BAZ2425949
Astellas US LLC BAZ2425681	Društvo sa ograničenom odgovornošću “InterHome” BAZ2325464
Bausch Health Ireland Limited BAZ2425812	FL Europe Holdings, Inc. BAZ2426001
BC Kabl d.o.o. BAZ2425964	BAZ2426002
Beijing Automobile Works Co., Ltd. BAZ2325379	Gaming Laboratories International, LLC BAZ2426139
BELEGROUP DOO	BAZ2426139

Haleon CH SARL

BAZ2425697

HANKOOK & COMPANY CO., LTD.

BAZ2425756

Hill's Pet Nutrition, Inc.

BAZ2426061

Hyatt International (Europe Africa Middle East)
GmbH

BAZ2426073

BAZ2426074

BAZ2426075

INTERNATIONAL FOODSTUFFS CO LLC.,
Limited Liability Company incorporated and
existing under the Law of the United Arab
Emirates

BAZ2425882

BAZ2425883

BAZ2425884

BAZ2425885

BAZ2425886

KENVUE INC.

BAZ2425764

KLAS d.d. Sarajevo

BAZ1417711

Konkurencijsko Vijeće Bosne i Hercegovine

BAZ2426011

KT & G Corporation

BAZ2325437

LATTIFA PERFUMES IND. L.L.C

BAZ2325407

BAZ2325408

LEDO plus d.o.o.

BAZ2426044

Lidl Stiftung & Co. KG

BAZ2425716

Madame Tania Kern

BAZ2425768

BAZ2425769

Malik Mušanović

BAZ2325409

Mars, Incorporated

BAZ2425985

Medimpex d.o.o.

BAZ2325329

Miran Lazić

BAZ2325054

MLINOTEST Živilska industrija d.d.

BAZ2425587

Monster Energy Company

BAZ2426132

Mylan Inc.

BAZ2425720

Natura Pharm d.o.o.

BAZ2425879

BAZ2425880

NBA Properties, Inc.

BAZ2425695

Nes d.o.o. Banja Luka

BAZ2324997

BAZ2324998

Nicoventures Holdings Limited

BAZ2426115

NOBEL LIJEK d.o.o.

BAZ2425736

NOCAP, Inc.

BAZ2426033

PepsiCo, Inc.

BAZ2426056

BAZ2425801

BAZ2425734

BAZ2425735

Pfizer Inc.

BAZ2425711

BAZ2425954

PharmaS d.o.o. Sarajevo

BAZ2425722

BAZ2425723

Primat plus d.o.o.

BAZ2325034

RAGNAR D.O.O.

BAZ2324958

RC Global Beverages Inc.

BAZ2425973

BAZ2425974

SANGSIN BRAKE CO., LTD.

BAZ2425732

BAZ2425733

SANOVEL İLAÇ SANAYİ VE TİCARET A. S.

BAZ2425877

SGG Lisco LLC

BAZ2325422

Shanghai Spacesail Technologies Co., Ltd.

BAZ2425656

BAZ2425955

BAZ2425956

Shenzhen SKE Technology Co., Ltd.

BAZ2425999

BAZ2425784

SPA RENATA FRANÇA LTDA

BAZ2425637

Strahinja Grahovac

BAZ2325311

Šakić Zdravko

BAZ2425836

Taco Bell Corp.

BAZ2426034

BAZ2426045

BAZ2426046

BAZ2426047

The Procter & Gamble Company

BAZ2425881

BAZ2425805

BAZ2425806

BAZ2425807

BAZ2425730

BAZ2425731

BAZ2425725

Trinapower Co., Ltd.

BAZ2325406

TSS d.o.o.

BAZ2425645

Turistička zajednica HNŽ-HNK

BAZ2325417

Ty Inc.

BAZ2425703

BAZ2425704

BAZ2425705

BAZ2426120

Udruženje građana "PRONI" Centar za omladinski razvoj

BAZ1922206

UPL Mauritius Limited

BAZ2425782

BAZ2425783

BAZ2426024

BAZ2426025

BAZ2426035

Via Media d.o.o.

BAZ2426168

VIVO MOBILE COMMUNICATION CO., LTD

BAZ2425804

BAZ2425834

WELLY DIE CASTING FACTORY LIMITED

BAZ2425549

YAVUZ MUSTAFA

BAZ2325315

Yimor d.o.o.

BAZ2425817

BAZ2425818

BAZ2425819

BAZ2425820

BAZ2425821

BAZ2425822

BAZ2425823

BAZ2425824

BAZ2425826

BAZ2425827

BAZ2425828

BAZ2425829

BAZ2425830

YiWu KeMei Electric Appliance Co., Ltd.

BAZ2325238

ZDRAVO STOPALO

BAZ2426142

Zoetis Services LLC

BAZ2425963

Zott SE & Co. KG

BAZ2426043

Związek Liderów Sektora Usług Biznesowych

BAZ2426037

BAZ2426038

PRENOS PRAVA-PRENOS PRAVA-ПРЕНОС ПРАВА

BAZR961036

4/2000
Perrigo Pharma International DAC
The Sharp Building, Hogan Place, Dublin 2, D02
TY74, IE
09/05/2025

BAZR972863

2/2002
Amesbury Acquisition Holdings (2) Inc.
945 Bunker Hill Road, Suite 900, Houston, TX
77024, US
26/05/2025

BAZ971532

3-4/2002
Castor Brands Company LLC, a Delaware limited
liability company
433 Hackensack Avenue, Hackensack, NJ
07601, US
27/05/2025

BAZ004244

2/2005
MSD International Holdings 2 GmbH
Weystrasse 20, CH-6000 Lucerne 6, CH
02/06/2025

BAZ004244

2/2005
Merck Sharp & Dohme BV
Waarderweg 39 Haarleem, 2031 BN, NL
02/06/2025

BAZ1115748

4/2014
Z-Y d.o.o.
Butmirska cesta 8, 71000 Sarajevo, BA

BAZ1317149

3/2015
Nutrinova Germany GmbH
Am Unisys-Park 1, 65843 Sulzbach am Taunus,
DE

BAZ1216739

1/2015
Z-Y d.o.o.
Butmirska cesta 8, 71000 Sarajevo, BA
26/05/2025

BAZ1317149

3/2015
Nutrinova Netherlands B.V.
Strawinskylaan 3105, 1077 ZX Amsterdam, NL
02/06/2025

BAZ2324933

1/2024
COMPANIA ESPANOLA DE PETRÓLEOS, S.A.
Paseo de la Castellana 259 A, 28046 Madrid, ES
29/05/2025

BAZ2325163

3/2024
COMPANIA ESPANOLA DE PETRÓLEOS, S.A.
Paseo de la Castellana 259 A, 28046 Madrid, ES
29/05/2025

PROMJENA NAZIVA- PROMJENA NAZIVA -ПРОМЈЕНА НАЗИВА

BAZR96721

1-2/2000

McDonald's Corporation
110 N. Carpenter Street, Chicago, Illinois 60607,
US
21/03/2025

BAZR971590

1/2002

GENERA d.d.
Svetonedjeljska 2, Kalinovica, 10436 Rakov
Potok, HR
08/04/2025

BAZR971900

22002

Link-Belt Cranes, L.P., LLLP
2651 Palumbo Drive, P.O.Box 13600, Lexington,
Kentucky, US
09/05/2025

BAZR972262

2/2002

LEGO Holding A/S
DK-7190 Billund, DK
26/05/2025

BAZR972265

1/2002

LEGO Holding A/S
DK-7190 Billund, DK
26/05/2025

BAZR972266

1/2002

LEGO Holding A/S
DK-7190 Billund, DK
26/05/2025

BAZR972268

2/2002

LEGO Holding A/S
DK-7190 Billund, DK
26/05/2025

BAZ971532

3-4/2002

Haleon US Holdings LLC
Corporation Service Company, 251 Little Falls
Drive, Wilmington, Delaware 19808, US
27/05/2025

BAZ058636

3/2009

Atlantic Droga Kolinska, Živilska industrija, d.o.o.
Kolinska ulica 1, 1544 Ljubljana, SI
07/04/2025

BAZ058677

4/2009

Exportadora Unifrutti Traders SpA
Miraflores No.222, Piso 23, Santiago, CL
21/03/2025

PROMJENA ADRESE- PROMJENA ADRESE-ПРОМЈЕНА АДРЕСЕ

BAZ0000R42

1/1998
DESCENTE LTD.
Maruito Namba Building 13F, 2-3, Minatomachi
1-chome, Naniwa-ku, Osaka, JP
12/05/2025

BAZR96718

1-2/2000
McDonald's Corporation
110 N. Carpenter Street, Chicago, Illinois 60607,
US
21/03/2025

BAZR96720

1-2/2000
McDonald's Corporation
110 N. Carpenter Street, Chicago, Illinois 60607,
US
21/03/2025

BAZR96722

1-2/2000
McDonald's Corporation
110 N. Carpenter Street, Chicago, Illinois 60607,
US
21/03/2025

BAZR96728

1-2/2000
McDonald's Corporation
110 N. Carpenter Street, Chicago, Illinois 60607,
US
21/03/2025

BAZR96729

1-2/2000
McDonald's Corporation
110 N. Carpenter Street, Chicago, Illinois 60607,
US
21/03/2025

BAZR96732

1-2/2000
McDonald's Corporation
110 N. Carpenter Street, Chicago, Illinois 60607,
US
21/03/2025

BAZR96733

1-2/2000
McDonald's Corporation
110 N. Carpenter Street, Chicago, Illinois 60607,
US
21/03/2025

BAZR971479

1/2002
NIKON CORPORATION
1-5-20, Nishioi, Shinagawa-ku, Tokyo, JP
24/03/2025

BAZR971481

3-4/2001
NIKON CORPORATION
1-5-20, Nishioi, Shinagawa-ku, Tokyo, JP
24/03/2025

BAZR972863

2/2002
Schlegel Systems, Inc.
945 Bunker Hill Road, Suite 900, Houston, TX
77024, US
26/05/2025

BAZ971288

3-4/2002
ViiV Healthcare UK Limited
79 New Oxford Street, London, WC1A 1DG, UK
17/03/2025

BAZ971445

3-4/2002
ViiV Healthcare UK Limited
79 New Oxford Street, London, WC1A 1DG, UK
17/03/2025

BAZ971723

1-2/1999
SmithKline Beecham Limited
79 New Oxford Street, London, WC1A 1DG, UK
17/03/2025

BAZ971992

1-2/2003
ViiV Healthcare UK Limited
79 New Oxford Street, London, WC1A 1DG, UK
17/03/2025

BAZ982841

3-4/2003
SmithKline Beecham Limited
79 New Oxford Street, London, WC1A 1DG, UK
17/03/2025

BAZ982854

3-4/2003
STMicroelectronics International N.V.
Chemin du Champ-des-Filles 39, 1228 Plan-les-
Ouates, Geneva, CH
19/03/2025

BAZ983016

3-4/2003
ViiV Healthcare Limited
79 New Oxford Street, London, WC1A 1DG, UK
17/03/2025

BAZ993824

1-2/2000
ViiV Healthcare Limited
79 New Oxford Street, London, WC1A 1DG, UK
17/03/2025

BAZ004244

2/2005
MSD International Holdings 2 GmbH
Tribtschenschtrasse 60, 6005 Lucern, CH
02/06/2025

BAZ004324

2/2005
SmithKline Beecham Limited
79 New Oxford Street, London, WC1A 1DG, UK
17/03/2025

BAZ004325

2/2005
SmithKline Beecham Limited
79 New Oxford Street, London, WC1A 1DG, UK
17/03/2025

BAZ004328

2/2005
SmithKline Beecham Limited
79 New Oxford Street, London, WC1A 1DG, UK
17/03/2025

BAZ004340

2/2005
Omega Pharma Innovation & Development NV
Zuiderpoort Office Park, Atrium B, Gaston
Crommenlaan 6, box 606, 9050 Gent, BE
04/06/2025

BAZ004383

2/2005
SmithKline Beecham Limited
79 New Oxford Street, London, WC1A 1DG, UK
17/03/2025

BAZ004384

2/2005
SmithKline Beecham Limited
79 New Oxford Street, London, WC1A 1DG, UK
17/03/2025

BAZ047914

3/2009
ViiV Healthcare Limited
79 New Oxford Street, London, WC1A 1DG, UK
17/03/2025

BAZ058708

4/2009
Dun & Bradstreet International, Ltd., a Delaware
Corporation
5335 Gate Parkway, Jacksonville, FL 32256, US
30/05/2025

BAZ0812251

3/2011
CARLSBERG BREWERIES A/S
J.C. Jacobsens Gade 1 DK-1799 Copenhagen
V., DK
03/06/2025

BAZ0914168

2/2012
ViiV Healthcare UK Limited
79 New Oxford Street, London, WC1A 1DG, UK
17/03/2025

BAZ1014764

3/2012
ViiV Healthcare UK Limited
79 New Oxford Street, London, WC1A 1DG, UK
17/03/2025

BAZ1116006

1/2014
NIKON CORPORATION
1-5-20, Nishioi, Shinagawa-ku, Tokyo, JP
02/06/2025

BAZ1216399

2/2014
ViiV Healthcare UK Limited
79 New Oxford Street, London, WC1A 1DG, UK
17/03/2025

BAZ1216515

4/2014

NIKON CORPORATION

1-5-20, Nishioi, Shinagawa-ku, Tokyo, JP

02/06/2025

BAZ1317316

2/2015

NIKON CORPORATION

1-5-20, Nishioi, Shinagawa-ku, Tokyo, JP

02/06/2025

BAZ1418339

4/2016

Association of Issuing Bodies

Koloniënstraat 11, 1000 Brussels, BE

17/03/2025

BAZ1418387

1/2017

LONDESSA SRB, z.t.r., vlasnik Jelena Petrović

Put ka Moravi 71A, 32103 Konjevići, RS

28/05/2025

BAZ1418388

2/2017

LONDESSA SRB, z.t.r., vlasnik Jelena Petrović

Put ka Moravi 71A, 32103 Konjevići, RS

28/05/2025

BAZ1418389

1/2017

LONDESSA SRB, z.t.r., vlasnik Jelena Petrović

Put ka Moravi 71A, 32103 Konjevići, RS

28/05/2025

BAZ1518524

4/2016

AS-KRAMAR d.o.o.

Hrašljani 5, 88320 Ljubuški, BA

26/03/2025

**PRODUŽENJE VAŽENJA ŽIGA-PRODULJENJE VAŽENJA ŽIGA
ПРОДУЖЕЊЕ ВАЖЕЊА ЖИГА**

BAR96718

1-2/2000
29 30
30/08/2035

BAR96720

1-2/2000
29 30 31 32 35 37 42 43
30/08/2035

BAR96721

1-2/2000
5 29 30 31 32 35 37 42 43
30/08/2035

BAR96722

1-2/2000
29 30
30/08/2035

BAR96728

1-2/2000
29 30 31 32 35 37 42 43
30/08/2035

BAR96729

1-2/2000
29 30 31 32 35 37 42 43
30/08/2035

BAR96732

1-2/2000
29 30
30/08/2035

BAR96733

1-2/2000
29 30 31 32 35 37 42 43
30/08/2035

BAR96865

1/2002
9 16 25 28
11/09/2035

BAR96981

4/2000
3 5 8 21
08/07/2035

BAR96982

4/2000
3
08/07/2035

BAR971590

1/2002
5
10/06/2035

BAR971604

1/2002
5
25/12/2034

BAR971709

1/2002
30
10/10/2035

BAR971831

2/2002
1 11 17
27/09/2035

BAR971900

2/2002
7
18/05/2035

BAR972025

1/2002
9
10/09/2035

BAR972150

1/2002
7
01/07/2035

BAR972228

3-4/2002
25
25/04/2035

BAR972287

2/2002
9 16 28 41
10/09/2035

BAR983175

2/2002
1 3
28/05/2035

BAZ9

1/1998
5
03/04/2035

BAZ19

1/1998
5
01/04/2035

BAZ22

1/1998
5
01/04/2035

BAZ24

1/1998
5
01/04/2035

BAZ28

1/1998
5
01/04/2035

BAZ32

1/1998
5
01/04/2035

BAZ33

1/1998
5
01/04/2035

BAZ34

1/1998
5
01/04/2035

BAZ38

1/1998
5
01/04/2035

BAZ41

1/1998
5
01/04/2035

BAZ47

1/1998
5
01/04/2035

BAZ76

1/1998
5
01/04/2035

BAZ77

1/1998
5
01/04/2035

BAZ82

1/1998
5
01/04/2035

BAZ84

1/1998
5
01/04/2035

BAZ85

1/1998
5
01/04/2035

BAZ87

1/1998
5
01/04/2035

BAZ89

1/1998
5
01/04/2035

BAZ90

1/1998
5
01/04/2035

BAZ91

1/1998
5
01/04/2035

BAZ92

1/1998
5
01/04/2035

BAZ94

1/1998
5
01/04/2035

BAZ99

1/1998
5
01/04/2035

BAZ123

1/1998
9
18/08/2035

BAZ126

1/1998
5
18/08/2035

BAZ146

1/2002
1 3 5 9 10 16 41 42 43 44
05/09/2035

BAZ150

3-4/2001
25
05/09/2035

BAZ178

3-4/2001
4 34
15/09/2035

BAZ256

1/2001
18 25
05/12/2035

BAZ257

1/2001
25
05/12/2035

BAZ058390

3/2009
5
17/01/2035

BAZ058433

3/2009
34
01/02/2035

BAZ058434

3/2009
34
01/02/2035

BAZ058435

3/2009
34
01/02/2035

BAZ058494

3/2009
7 12
02/03/2035

BAZ058495

3/2009
7 12 37
02/03/2035

BAZ058547

3/2009
3 5 16
10/03/2035

BAZ058548

3/2009
5 29 30 32
10/03/2035

BAZ058565

2/2005
29 30 32
18/03/2035

BAZ058576

3-4/2007
29 31
24/03/2035

BAZ058585

3/2009
9 18 25
30/03/2035

BAZ058589

3/2009
9 16
30/03/2035

BAZ058600

3/2009
33
01/04/2035

BAZ058608

1/2010
5
05/04/2035

BAZ058610

3-4/2006
33
05/04/2035

BAZ058611

3-4/2006
33
05/04/2035

BAZ058636

3/2009
29 30 32 35
14/04/2035

BAZ058639

1/2005
30 35
15/04/2035

BAZ058640

3/2009
3 5
15/04/2035

BAZ058643

1-2/2007
33
15/04/2035

BAZ058675

4/2009
3 5
27/04/2035

BAZ058676

4/2009
5
27/04/2035

BAZ058677

4/2009
31
27/04/2035

BAZ058708

4/2009
35 36
09/05/2035

BAZ058738

1/2010
5
24/05/2035

BAZ058760

4/2009
35
31/05/2035

BAZ058761

4/2009
35
31/05/2035

BAZ058762

4/2009
35
31/05/2035

BAZ058784

4/2009
5
01/06/2035

BAZ058788

4/2009
5 29 30 32
03/06/2035

BAZ058789

4/2009
5 16 25 28 29 30 32
03/06/2035

BAZ058836

4/2009
6 7 9 38
13/06/2035

BAZ058840

4/2009
5
15/06/2035

BAZ058841

4/2009
5
15/06/2035

BAZ058842

4/2009
5
15/06/2035

BAZ058843

4/2009
5
15/06/2035

BAZ058845

4/2009
5
15/06/2035

BAZ058846

4/2009
5
15/06/2035

BAZ058847

4/2009
5
15/06/2035

BAZ058848

4/2009
5
15/06/2035

BAZ058849

2/2011
5
15/06/2035

BAZ058861

4/2009
18 25
17/06/2035

BAZ058868

4/2009
32
17/06/2035

BAZ058911

4/2009
5
30/06/2035

BAZ058981

1/2010
12
19/07/2035

BAZ059015

1/2010
6 7
03/08/2035

BAZ059044

1/2010
9 38 42
15/08/2035

BAZ059058

2/2008
1 7 11
19/08/2035

BAZ059068

2/2008
1 7 11
24/08/2035

BAZ059157

1/2010
10
03/10/2035

BAZ059242

1/2010
14 18 25
31/10/2035

BAZ059243

1/2010
14 18 25
31/10/2035

BAZ059244

1/2010
14 18 25
31/10/2035

BAZ059245

1/2010
14 18 25
31/10/2035

BAZ059246

1/2010
14 18 25
31/10/2035

BAZ059247

1/2010
14 18 25
31/10/2035

BAZ059340

1/2010
25
01/12/2035

BAZ0593411/2010
25
01/12/2035**BAZ059342**1/2010
25
01/12/2035**BAZ059343**1/2010
25
01/12/2035**BAZ059344**1/2010
25
01/12/2035**BAZ059362**2/2010
25 35 38 42
06/12/2035**BAZ1418170**3/2016
10
03/10/2034**BAZ1418344**4/2016
4 9 11
16/12/2034**BAZ1518459**2/2017
5
18/02/2035**BAZ1518461**2/2017
5
18/02/2035**BAZ1518509**3/2016
43
11/03/2035**BAZ1518512**4/2016
4 16 34
12/03/2035**BAZ1518519**4/2017
5
20/03/2035**BAZ1518524**4/2016
35
24/03/2035**BAZ1518529**4/2016
9
26/03/2035**BAZ1518535**4/2016
4
27/03/2035**BAZ1518576**4/2016
25 28 41
13/04/2035**BAZ1518577**4/2016
32
14/04/2035**BAZ1518580**4/2016
1 3 5 10 11 35 39 42 44
15/04/2035**BAZ1518582**4/2016
32
15/04/2035**BAZ1518591**4/2016
25 28 41
21/04/2035**BAZ1518613**4/2016
32
27/04/2035**BAZ1518615**4/2016
29 35
28/04/2035

BAZ1518622

4/2016
5
04/05/2035

BAZ1518623

1/2025
5
04/05/2035

BAZ1518624

4/2016
5
04/05/2035

BAZ1518627

4/2016
33
05/05/2035

BAZ1518633

4/2016
33
11/05/2035

BAZ1518634

4/2016
25 28 41
12/05/2035

BAZ1518635

4/2016
5
12/05/2035

BAZ1518636

4/2016
33
12/05/2035

BAZ1518638

4/2016
5
13/05/2035

BAZ1518660

4/2016
7 8 9
21/05/2035

BAZ1518662

4/2016
35 41 43
21/05/2035

BAZ1518668

4/2016
32
25/05/2035

BAZ1518681

4/2016
25 28 41
29/05/2035

BAZ1518683

1/2017
7 8 9 11 21
01/06/2035

BAZ1518704

2/2017
14 16 18
18/06/2035

BAZ1518722

1/2017
3 18 25
01/07/2035

BAZ1518723

1/2017
3 18 25
01/07/2035

BAZ1518724

1/2017
25
01/07/2035

BAZ1518725

1/2017
3 18 25
01/07/2035

BAZ1518726

1/2017
3 18 25
01/07/2035

BAZ1518739

1/2017
35
07/07/2035

BAZ1518740

2/2017
35 39 43
07/07/2035

BAZ1518742

1/2017
3
09/07/2035

BAZ1518746

1/2017
5
13/07/2035

BAZ1518753

2/2017
5
16/07/2035

BAZ1518777

3/2016
29
27/07/2035

BAZ1518819

1/2017
30
18/08/2035

BAZ1518823

1/2017
32
21/08/2035

BAZ1518824

1/2017
32 33
21/08/2035

BAZ1518844

1/2017
9 16 35 38 41 42
26/08/2035

BAZ1518859

2/2017
3
01/09/2035

BAZ1518894

1/2017
29
11/09/2035

BAZ1518897

2/2017
7 8
11/09/2035

BAZ1518905

2/2017
25
15/09/2035

BAZ1518906

2/2017
25
15/09/2035

BAZ1518916

2/2017
9 18
17/09/2035

BAZ1518917

2/2017
9 18
17/09/2035

BAZ1518918

2/2017
9 18
17/09/2035

BAZ1518919

2/2017
9 18
17/09/2035

BAZ1518920

2/2017
9 18
17/09/2035

BAZ1518921

2/2017
9 18
17/09/2035

BAZ1518934

1/2017
31
23/09/2035

BAZ1518935

1/2017
31
23/09/2035

BAZ1518936

1/2017
31
23/09/2035

BAZ1518975

2/2017
30
12/10/2035

BAZ1720425

4/2019
41 43 44
12/11/2034

BAZ2325232

2/2024
29 30
18/08/2035

PRESTANAK ŽIGA - ПРЕСТАНАК ЖИГА - PRESTANAK ŽIGA

BAZR983086

1/2002

Pro-Line International, Inc.,
700 Sylvan Avenue, Englewood Cliffs, NJ 07632,
US
TCB
3

BAZ037367

3/2008

AKBANK TURK A.S.,
Sabanci Center, 4 Levent, Istanbul, TR

AKBANK

36

BAZ047417

4/2008

AKBANK TURK A.S.,
Sabanci Center, 4 Levent, Istanbul, TR



36

OBJAVA LICENCE OBJAVA LIЦЕНЦЕ OBJAVA LICENCE

(broj licence)

BAZL25627A

(broj žiga)

BAZ2426031A

(objavljeno u Glasniku)

4/2024

(datum upisa licence)

15/01/2025

(davalac licence)

Dentsu UK Limited

10 Triton Street, Regent's Place, NW1 3BF, GB

(sticalac licence)

"Media Publikum" d.o.o.

Ferhadija 16/II, 71000 Sarajevo, BA

(vrsta licence)

Neisključiva

(izgled žiga)

"IPROSPECT"

(međunarodna klasifikacija roba i usluga)

9, 35, 42

(licence za robe/usluge)

9

Računarski softver; računarski hardver; računarski periferni uređaji; sistemi i aparati za međusobnu komunikaciju; aparati, instrumenti i uređaji za prenos, prijem, sinhronizaciju, prikazivanje, pravljenje rezervnih kopija, nadgledanje, kontrolu, dijeljenje, kodiranje, pristup, daljinski pristup, kreiranje, prikupljanje, skladištenje, obezbjeđenje, uklanjanje, transfer, distribuciju, lociranje, organizovanje ili na drugi način korišćenje podataka, glasa, multimedijalnog sadržaja, audio zapisa, vizuelnih zapisa, muzike, fotografija, crteža, slika, video zapisa, teksta, grafike ili drugih podataka, uključujući preko globalne računarske mreže; računarski softver za prenos, prijem, sinhronizaciju, prikazivanje, pravljenje rezervnih kopija, nadgledanje, kontrolu, dijeljenje, kodiranje, pristup, daljinski pristup, kreiranje, prikupljanje, skladištenje, obezbjeđenje, uklanjanje, transfer, distribuciju, lociranje, organizovanje ili na drugi način korišćenje podataka, glasa, multimedijalnog sadržaja, audio zapisa, vizuelnih zapisa, muzike, fotografija, crteža, slika, video zapisa, teksta, grafike ili drugih podataka, uključujući preko globalne računarske mreže; softver za računarske igre, računarski softver za upotrebu sa elektronskim i onlajn

igramama; uređaji za interaktivne računarske i video igre; računarski softver koji se može preuzeti uključujući softver za računarske igre; elektronski i medijski sadržaj koji se može preuzeti, uključujući video zapise i filmove, televizijske i radijske programe, računarske igre, muziku, slike ili tekst putem interneta, telefonske linije, kabla, bežičnog prenosa, satelitskog ili zemaljskog emitovanja; elektronske publikacije koje se mogu preuzeti, uključujući novine, časopise, knjige, priručnike, izvještaje, pamflete, članke i prospekte; elektronski poster, fotografije, slike, vaučeri i kartice koji se mogu preuzeti; uređaji za skladištenje medijskog sadržaja; magnetni, optički, audio i vizuelni nosači podataka uključujući nosače koji sadrže reklamni materijal; unaprijed snimljeni medijski sadržaji uključujući audio i video kasete, kompakt diskove, dvd diskove, fonografske ploče, cd-ove i dvd-ove, uključujući unaprijed snimljene medijske sadržaje sa reklamnim materijalom; snimljeni televizijski i radijski programi; pametne kartice; kartice lojalnosti; memorijske kartice.

35

Oglašavanje; usluge agencija za oglašavanje; usluge onlajn oglašavanja; usluge oglašavanja na društvenim mrežama; oglašavanje onlajn preko računarskih mreža; oglašavanje koje se plaća za klik; optimizacija pretraživača za promociju prodaje; pravljenje materijala za oglašavanje; distribucija materijala za oglašavanje, naime traktata, prospekata, uzoraka; iznajmljivanje materijala za oglašavanje, ažuriranje materijala za oglašavanje; distribucija oglasa; oglašavanje na otvorenom; sprovođenje kampanja na tržištu; partnerski marketing; digitalni marketing; usluge strategija brenda; ispitivanje brenda; pomoć pri poslovnom upravljanju; usluge eksperata za efikasnost; pružanje poslovnih informacija; konsultacije u poslovnoj organizaciji; analize i istraživanja; istraživanje i savjetovanje u odabiru specifičnih tržišta; usluge pripremanja spiskova sa adresama za oglašavanje; prikupljanje i sistematizacija podataka u bazama podataka; digitalna obrada podataka o oglašavanju; direktan i indirektan marketing roba i usluga; pregovaranje u vezi sa sklapanjem poslovnih ugovora; pomoć pri obradi statističkih podataka; pomoć u komercijalnom ili industrijskom upravljanju; istraživanja ekonomske efikasnosti oglašavanja; istraživanja u oblasti poslovanja; savjetovanje u profesionalnom poslovanju; upravljanje računarskim datotekama; organizovanje izložbi za komercijalne i promotivne potrebe; upravljanje

odnosima sa potrošačima; ekonomske prognoze; radijsko oglašavanje; televizijsko oglašavanje; produkcija video i zvučnih zapisa za potrebe oglašavanja; kreiranje blogova, video materijala, aplikacija, igara i saopštenja za javnost za potrebe oglašavanja; produkcija vizuelnih materijala za oglašavanje; produkcija promotivnih video traka, video diskova i audiovizuelnih zapisa; pripremanje audiovizuelnih prezentacija za potrebe oglašavanja; produkcija i distribucija radijskih i televizijskih reklama; sakupljanje statističkih podataka; usluge pretplate na novine; marketinška istraživanja koja koriste kvantitativne i kvalitativne metode istraživanja; zakupljivanje medijskog prostora i planiranje za potrebe oglašavanja i marketinga; pripremanje lansiranja proizvoda; pružanje poslovnih informacija i marketinškog konsaltinga u oblasti društvenih mreža; konsultacije u vezi sa komunikacijama u oglašavanju i strategijama za brendiranje; pružanje informacija i savjetodavnih usluga u vezi sa elektronskom trgovinom; konsultacije u vezi sa optimizacijom pretraživača za promociju prodaje; pružanje usluga informacija, savjeta i konsultacija u vezi sa navedenim uslugama.

42

Naučne i tehnološke usluge, kao i usluge istraživanja i projektovanja u vezi sa njima; usluge industrijskih analiza i istraživanja; projektovanje i razvoj računarskog hardvera i softvera; projektovanje i razvoj softvera za upravljanje odnosima sa klijentima (crm); konsultantske usluge u projektovanju i razvoju računarskog hardvera; računarsko programiranje; usluge računarskog programiranja za komercijalnu analizu i izvještavanje; održavanje računarskog softvera; ažuriranje računarskog softvera; analiza računarskog sistema; softver u vidu servisa [saas]; platforma kao usluga [paas]; razvoj i pružanje softverskih usluga za razmenu podataka; usluge mjerenja; projektovanje računarskog sistema; grafički dizajn; hosting računarskih stranica [internet stranica]; usluge dizajniranja pakovanja; istraživanje i razvoj proizvoda za druge; istraživanja koja se odnose na automatizaciju tehničkih procesa putem računara; konsultacije u vezi sa kreiranjem i dizajnom internet stranica za elektronsku trgovinu; konsultantske usluge u oblasti softvera koji se koristi u elektronskoj trgovini

GEOGRAFSKE OZNAKE
ZEMLJOPISNE OZNAKE
ГЕОГРАФСКЕ ОЗНАКЕ
GEOGRAPHICAL INDICATIONS

STRUKTURA REGISTARSKOG BROJA OVLAŠTENOGA KORISNIKA
STRUKTURA REGISTARSKOG BROJA OVLAŠTENOGA KORISNIKA
СТРУКТУРА РЕГИСТАРСКОГ БРОЈА ОВЛАШТЕНОГ КОРИСНИКА



OBJAVA PRIJAVE - ОБЈАВА ПРИЈАВЕ - OBJAVA PRIJAVE**1. ŠAMIJA ALADŽA**

- (210) Broj prijave ZO / IP: **ZO25001A**
(220) Datum podnošenja prijave ZO / IP:
22/01/2025
(xxx) Naziv područja sa kojega potječe proizvod:
Grad Cazin i okolica
(510) Podaci o vrsti proizvoda: **Pokrivala za glavu (NCL 25)**
(xxx) Naziv ZO / IP: **Šamija aladža**
(732) Podaci o podnosiocu prijave: **Obrtnička komora USK, Darivalaca krvi 38, 77000 Bihać, BA**
(740) Zastupnik: **nema**
(591) Boje (samo za oznake koje sadržavaju figurativne elemente): **nema**
- (540) Izgled ZO / IP (samo za oznake koje sadržavaju figurativne elemente): **nema**

2. HALJINA CAZINKA

- (210) Broj prijave ZO / IP: **ZO25002A**
(220) Datum podnošenja prijave ZO / IP:
22/01/2025
(xxx) Naziv područja sa kojega potječe proizvod:
Grad Cazin i okolica
(510) Podaci o vrsti proizvoda: **Odjeća (NCL 25)**
(xxx) Naziv ZO / IP: **Haljina cazinka**
(732) Podaci o podnosiocu prijave: **Obrtnička komora USK, Darivalaca krvi 38, 77000 Bihać, BA**
(740) Zastupnik: **nema**
(591) Boje (samo za oznake koje sadržavaju figurativne elemente): **nema**
- (540) Izgled ZO / IP (samo za oznake koje sadržavaju figurativne elemente): **nema**

3. CAZINSKI POLUTVRDI SIR

- (210) Broj prijave ZO / IP: **ZO25004A**
(220) Datum podnošenja prijave ZO / IP:
13/05/2025
(xxx) Naziv područja sa kojega potječe proizvod:
Općina Cazin
(510) Podaci o vrsti proizvoda: **Sir (NCL 29)**
(xxx) Naziv ZO / IP: **Cazinski polutvrđi sir**
(732) Podaci o podnosiocu prijave: **Obrtnička komora USK, Darivalaca krvi 38, 77000 Bihać, BA**
(740) Zastupnik: **nema**
(591) Boje (samo za oznake koje sadržavaju figurativne elemente): **nema**
- (540) Izgled ZO / IP (samo za oznake koje sadržavaju figurativne elemente): **nema**

4. KRAJIŠKI SUDŽUK

- (210) Broj prijave ZO / IP: **ZO25005A**
(220) Datum podnošenja prijave ZO / IP:
13/05/2025
(xxx) Naziv područja sa kojega potječe proizvod:
Unsko sanski kanton
(510) Podaci o vrsti proizvoda:
Kobasica (NCL 29)
(xxx) Naziv ZO / IP: **Krajiški sudžuk**
(732) Podaci o podnosiocu prijave: **Obrtnička komora USK, Darivalaca krvi 38, 77000 Bihać, BA**
(740) Zastupnik: **nema**
(591) Boje (samo za oznake koje sadržavaju figurativne elemente): **nema**
- (540) Izgled ZO / IP (samo za oznake koje sadržavaju figurativne elemente): **nema**

**OBJAVA PRIJAVE IMENA PORIJEKLA
OBJAVA PRIJAVE IMENA PORIJEKLA
OBJAVA PRIJAVE IMENA PORIJEKLA**

1. VLAŠIĆKI SIR

- (210) Broj prijave ZO / IP: **IP24002A**
(220) Datum podnošenja prijave ZO / IP:
11/11/2025
(xxx) Naziv područja sa kojega potječe proizvod:
Vlašić
(510) Podaci o vrsti proizvoda: **Sir (NCL 29)**
(xxx) Naziv ZO / IP: **Vlašićki sir**
(732) Podaci o podnosiocu prijave: **Udruženje
poljoprivrednika i stočara
„Karaula - Vlašić”, Ćosići bb, Karaula,
72270 Travnik, BA**
(740) Zastupnik: **Advokat Krdžalić Adi, Maršala
Tita 28/IV, 71000 Sarajevo, BA**
(591) Boje (samo za oznake koje sadržavaju
figurativne elemente): **Nema**

(540) Izgled ZO / IP (samo za oznake koje
sadržavaju figurativne elemente): **Nema**

2. VAREŠKI MED

- (210) Broj prijave ZO / IP: **IP25003A**
(220) Datum podnošenja prijave ZO / IP:
30/01/2025
(xxx) Naziv područja sa kojega potječe proizvod:
Opština Vareš
(510) Podaci o vrsti proizvoda: **Med (NCL 30)**
(xxx) Naziv ZO / IP: **Vareški med**
(732) Podaci o podnosiocu prijave: **Udruženje
građana pčelara „Polen” Vareš,
Zvijezda br. 59, 71330 Vareš, BA**
(740) Zastupnik: **Nema**
(591) Boje (samo za oznake koje sadržavaju
figurativne elemente): **Nema**

(540) Izgled ZO / IP (samo za oznake koje
sadržavaju figurativne elemente): **Nema**

OBJAVA STATUSA OVLAŠTENOG KORISNIKA
ОБЈАВА СТАТУСА ОВЛАШТЕНОГ КОРИСНИКА
OBJAVA STATUSA OVLAŠTENOG KORISNIKA

1. Dejan Duvnjak

(111) RegistarSKI broj ovlaštenoga korisnika:

IP24001001

(151) Datum registracije ovlaštenoga korisnika:

03/06/2025

(210) RegistarSKI broj prijave ovlaštenoga korisnika:

IP24001001A

(220) Datum podnošenja prijave ovlaštenoga korisnika: **06/03/2025**

(732) Podaci o ovlaštenome korisniku:

Dejan Duvnjak,
Vrba bb, 80230 Glamoč, BA

(111) RegistarSKI broj imena podrijetla/zemljopisne oznake: **IP24001**

(xxx) Naziv imena podrijetla/zemljopisne oznake:

GLAMOČKI KROMPIR

(xxx) Naziv područja sa kojega potječe proizvod:

Opština Glamoč

(510) Naznaka vrste proizvoda za koju je stečen status ovlaštenoga korisnika: **Krompir**

(511) Međunarodna klasifikacija za žig prema Ničanskom sporazumu: **NCL-31**

(591) Boje (samo za oznake koje sadržavaju figurativne elemente): **Nema**

(540) Prikaz zemljopisne oznake (samo za oznake koje sadržavaju figurativne elemente): **Nema**

(181) Datum do kojeg važi status ovlaštenoga korisnika: **06/03/2028**

**LISTE ZASTUPNIKA REGISTROVANIH KOD INSTITUTA ZA
INTELEKTUALNO VLASNIŠTVO BOSNE I HERCEGOVINE**
**THE LISTS OF BOSNIAN AND HERZEGOVINIAN INDUSTRIAL
PROPERTY REPRESENTATIVES**

PATENTNI ZASTUPNICI / PATENT ATTORNEYS

Ovlašteni za zastupanje u postupcima sticanja i održavanja prava na patente, industrijski dizajn, žigove i geografske oznake / Authorised for representation parties to proceedings relating to the acquisition and maintenance of patents, industrial designs, trademarks and geographical indications and other requests concerning those rights

ADVOKAT DRAGAN MIĆUNOVIĆ
Aida Pašić - diplomirani pravnik

Branilaca Sarajeva 10

71000 SARAJEVO

tel: +387 33 20 15 31

fax: +387 33 55 30 90

GSM: +387 61 26 74 25

E-mail: info@micunoviclaw.ba

WWW: www.micunoviclaw.ba

Jezik za korespondenciju / Language for communication:
Engleski/English

Dr DIANA PROTIĆ-TKALČIĆ & PARTNERS d.o.o.
Dr Diana Protić-Tkalčić - diplomirani matematičar;
Damir Tkalčić - diplomirani inženjer elektrotehnike
Marina Marinović-Ovčina – bakalaureat
menadžmenta
Koševo 36
71000 SARAJEVO

tel: +387 33 20 69 04

fax: +387 33 44 41 40

E-mail: dprotic@bih.net.ba; office@protic-tkalcic.ba;

WWW: www.protic-tkalcic.ba

Jezik za korespondenciju / Language for communication:
Engleski/English

“LINEA SERVICES” d.o.o. Sarajevo
Merima Bajramović - diplomirani pravnik
Maršala Tita 29/IV

71000 SARAJEVO

tel: +387 33 21 83 48

fax: +387 33 20 75 17

GSM: +387 61 37 03 19

E-mail: info@lineaservices.com

WWW: www.lineaservices.com

Jezik za korespondenciju / Language for communication:
Francuski/French, Engleski/English, Turski/Turkish

“STAM” d.o.o.
Mubera Trebinjac - diplomirani inženjer kemije
Sarači 77
71000 SARAJEVO

tel: +387 33 21 44 13

fax: +387 33 66 80 31

E-mail: stam_doo@yahoo.com

Jezik za korespondenciju / Language for communication:
Engleski/English, Njemački/German

“INTELBIRO” d.o.o.
Amelija Galijašević McGarry - diplomirani pravnik
M.H. Uskufije 3
71000 SARAJEVO

tel: +387 33 21 32 09

fax: +387 33 21 81 11

E-mail: postmaster@intelbiro.com

WWW: www.intelbiro.com

Jezik za korespondenciju / Language for communication:
Francuski/French, Engleski/English

“ŽIVKO MIJATOVIĆ & PARTNERS” d.o.o. Sarajevo
Selma Čustović - diplomirani pravnik
M.H. Uskufije 3.
71000 SARAJEVO

tel: +387 33 20 06 41

fax: +387 33 21 84 21

E-mail: ba@zm-p.com

WWW: www.zm-p.com

Jezik za korespondenciju / Language for communication
Engleski/English, Španski/Spanish

“MSA IP” vl. Dževad Čoralić
Dževad Čoralić - diplomirani pravnik
Azra Čoralić - diplomirani pravnik
Hamdije Kapidžića 12
71 000 SARAJEVO

tel: +387 33 95 06 79

GSM: +387 61 48 76 87

E-mail: dzevad.coralic@msa-iplaw.com

Jezik za korespondenciju / Language for communication:
Engleski/English

Advokatska firma “SAJIĆ” o.d. Banja Luka
Željko Vlačić - advokat
Igor Letica – diplomirani pravnik
Bulevar Vojvode Ž. Mišića 49b
78000 Banja Luka

tel: + 387 51 22 76 20

fax: + 387 51 22 76 23

E-mail: info@afsajic.com

WWW: www.advokatskafirmasajic.com

Jezik za korespondenciju / Language for communication:

ADVOKAT Dr JOVAN ŠARAC

Karađorđeva broj 21

71123 ISTOČNO SARAJEVO

GSM: +387 65 42 24 86; +387 63 79 11 60

E-mail: jvnsarac@gmail.com

Jezik za korespondenciju / Language for communication

PETOŠEVIĆ” d.o.o. Sarajevo

Berina Prolaz - diplomirani pravnik

Tarik Prolaz - diplomirani pravnik

Blažujski drum 2C

SARAJEVO, 71210 ILIDŽA

tel: + 387 33 84 10 45

fax: + 387 33 84 12 99

E-mail: sarajevo@petosevic.com

Jezik za korespondenciju / Language for communication:

Engleski/English

PRO-PATENT d.o.o. Sarajevo

Amar Isović - magistar prava

Kerim Karabdić - advokat

Augusta Brauna 10

71000 SARAJEVO

tel: +387 33 84 42 25

GSM: +387 61 04 45 45; +387 61 17 75 27

E-mail: info@pro-patent.ba

WWW: www.krdzaliclaw.com

Jezik za korespondenciju / Language for communication:

Engleski/English, Njemački/German

ADVOKAT ADI KRĐALIĆ

Maršala Tita 28/IV

71000 SARAJEVO

tel: +378 33 48 82 90

GSM: +387 61 35 71 06

E-mail: adikrdzalic@gmail.com

WWW: www.krdzaliclaw.com

Jezik za korespondenciju / Language for communication

Engleski/English, Njemački/German, Slovenski/Slovenian

Advokatsko društvo “Spaho” d.o.o. Sarajevo

Mehmed Spaho - advokat

Mehmeda Spahe 8

71000 SARAJEVO

tel: +387 33 55 77 11

fax: +387 33 55 77 12

E-mail: office@attorney-spaho.ba

WWW: www.attorney-spaho.ba

Jezik za korespondenciju / Language for communication:

Engleski/English

ADVOKAT INJA PAŠALIĆ

Zajednička advokatska kancelarija “Inja

Pašalić, Elma Kaba i Ada Hasečić”

Pruščakova 9

71000 SARAJEVO

tel: +387 33 56 58 80

fax: +387 33 56 58 81

E-mail: info@pasalic.ba

Jezik za korespondenciju / Language for communication:

Engleski/English

BSIP d.o.o

Edin Škaljić – diplomirani inženjer mašinstva

Braće Begić 42

71000 SARAJEVO

GSM: +387 61 89 93 87

E-mail: edin@bsip.ba

WWW: www.bsip.ba

Jezik za korespondenciju / Language for communication:

Engleski/English

ADVOKAT JASMINA SULJOVIĆ

Zajednička advokatska kancelarija "Mirna

Milanović-Lalić i Jasmina Suljović"

Gabelina 2

71000 SARAJEVO

tel: +387 33 55 85 65

fax: +387 33 55 85 66

E-mail: jasmina@bh.legal

WWW: www.bh.legal

Jezik za korespondenciju / Language for communication:

Engleski/English, Njemački/German

ADVOKAT VESNA STEVANOVIĆ

Božana Simić – diplomirani pravnik

Ul. Nikole Tesle 10

76300 Bijeljina

tel: +387 55 23 00 00

fax: +387 55 41 05 09

GSM: +387 65 73 32 41

E-mail: bozana.cvijic@advokati-stevanovic.com

WWW: <https://advokati-stevanovic.com/>

Jezik za korespondenciju / Language for communication:

Engleski/English

ADVOKAT JOVANA DILJEVIĆ

Bana Todora Lazarevića 7

78000 Banja Luka

GSM: +387 65 73 24 44

E-mail: advokat@jovanadiljevic.com

WWW: www.jovanadiljevic.com

Jezik za korespondenciju / Language for communication:

Engleski/English, Njemački/German

ZASTUPNICI ZA ŽIGOVE / TRADEMAKS ATTORNEYS

Ovlašteni za zastupanje u postupcima sticanja i održavanja prava na industrijski dizajn, žigove i geografske oznake /
Authorised for representation parties to proceedings relating to the acquisition and maintenance of industrial designs,
trademarks and geographical indications and other requests concerning those rights

ADVOKAT GORAN N. MARIĆ

Branka Čopića broj 15

78000 Banja Luka

tel: +387 51 22 87 80; +387 51 21 54 68

fax: +387 51 21 54 68

E-mail: advokat.goran.maric@gmail.com

Jezik za korespondenciju / Language for communication:

Engleski/English

ADVOKAT MIRNA MILANOVIĆ - LALIĆ

**Zajednička advokatska kancelarija "Mirna
Milanović-Lalić i Jasmina Suljović"**

Ulica Gabelina broj 2

71000 SARAJEVO

tel: +387 33 55 85 65

fax: +387 33 55 85 66

GSM: +387 61 20 49 17

E-mail: mirna@bh.legal

Jezik za korespondenciju / Language for communication:

Engleski/English

ADVOKAT NUSMIR HUSKIĆ

Vrazova broj 3

71000 SARAJEVO

tel: +387 33 66 66 24

fax: +387 33 66 66 24

GSM: +387 61 75 10 03

E-mail: info@huskiclaw.com;

huskic.nusmir@gmail.com

WWW: www.huskiclaw.com

Jezik za korespondenciju / Language for communication:

Engleski/English

ADVOKAT AMELA SELMANAGIĆ

Šenoina broj 16/II

71000 SARAJEVO

tel: + 387 33 98 23 35

GSM: + 387 61 89 67 52

E-mail: lawoffice.selmanagic@gmail.com

Jezik za korespondenciju / Language for communication:

ADVOKAT VLADIMIR MARKUŠ

Veselina Masleše broj 15

78000 Banja Luka

tel: + 387 51 22 26 70

fax: + 387 51 22 26 72

GSM: + 387 66 11 21 32

E-mail: vladimir@markus-legal.com

WWW: www.markus-legal.com

Jezik za korespondenciju / Language for communication:

Engleski/English

ADVOKAT ADMIR SPAHIĆ

Ulica Branilaca Sarajeva broj 3/IV

71000 SARAJEVO

GSM: + 387 61 86 40 28

E-mail: info@advokatspahic.ba

WWW: www.advokatspahic.ba

Jezik za korespondenciju / Language for communication:

Engleski/English

ADVOKAT NENAD BAROŠ

**Zajednička advokatska kancelarija "Nenad
Baroš i Feđa Bičakčić"**

Maršala Tita broj 28

71000 SARAJEVO

tel: +387 33 84 48 08

fax: +387 33 84 48 09

E-mail: info@bblegal.ba

WWW: www.bblegal.ba

Jezik za korespondenciju / Language for communication:

ADVOKAT TOMISLAV BEVANDA

**Zajednički odvjetnički ured, odvjetnici Damir
Barbarić i Tomislav Bevanda**

Fra Didaka Buntića 29

88220 ŠIROKI BRIJEG

tel: +387 39 85 21 21

GSM: +387 63 36 82 49

E-mail: bevandatomislav5@gmail.com

Jezik za korespondenciju / Language for communication:

**Advokatsko ortačko društvo "Dimitrijević i
partneri"**

Stevan Dimitrijević - advokat

Sime Šolaje broj 1

78000 Banja Luka

tel: + 387 51 96 26 00

E-mail:

Jezik za korespondenciju / Language for communication:

**Advokatsko društvo sa ograničenom
odgovornošću "NEDŽAD E. BEĆA"**

Nedžad Beća - advokat

Džemala Bijedića 160 lamela K, etaža prizemlje

71000 SARAJEVO

tel: +387 33 46 52 07

fax: +387 33 46 52 07

GSM: +387 62 30 63 03

E-mail: advokat.nedzad@gmail.com

Jezik za korespondenciju / Language for communication:

Advokatsko društvo MARIĆ & Co d.o.o.

Branko Marić - advokat

Mehmeda Spahe 26

71000 SARAJEVO

tel: +387 33 56 67 00

fax: 387 33 56 67 04

E-mail: contact@mariclaw.com

WWW: www.mariclaw.com

Jezik za korespondenciju / Language for communication:
Engleski/English, Njemački/German, Italijanski/Italian,
Francuski/French

ADVOKAT EMIR MEHURIĆ

Gradski pasaž bb

75320 Gračanica

tel: +387 35 70 23 12

fax: +387 35 70 23 12

GSM: +387 61 94 16 05

Jezik za korespondenciju / Language for communication:
Engleski/English

ADVOKAT IGOR SJERIKOV

Branka Čopića 15

78000 Banja Luka

tel: + 387 51 22 87 80

fax: + 387 51 21 54 68

E-mail: advokati.sjericov-maric@blic.net

Jezik za korespondenciju / Language for communication:
Engleski/English

ADVOKAT AMILA ETEROVIĆ

Branilaca Sarajeva 10/3

71000 SARAJEVO

tel: +387 33 25 48 00

fax: +387 33 25 48 09

E-mail: info@aketerovic.com

WWW: www.aketreovic.com

Jezik za korespondenciju / Language for communication:
Engleski/English, Njemački/German, Italijanski/Italian

ADVOKAT VIŠNJA DIZDAREVIĆ

Zajednička advokatska kancelarija Višnja

Dizdarević Predrag Radovanović i Damir

Vrdoljak

Obala Kulina bana 5

71000 SARAJEVO

tel: +387 33 22 33 21

GSM: +387 61 21 70 00

E-mail: info@dro-legal.com; visnja.dizdarevic@dro-legal.co

Jezik za korespondenciju / Language for communication:
Engleski/English, Njemački/German

ADVOKAT SUADA KORMAN

Omladinska do broja 3

71320 Vogošća

tel: +387 33 43 58 17

fax: +387 33 43 58 17

GSM: +387 61 21 19 33

E-mail: skorman78@hotmail.com

Jezik za korespondenciju / Language for communication:
Engleski/English

Advokatsko društvo "Sijerčić & Partneri"

d.o.o. Sarajevo

Nihad Sijerčić - advokat

Trg djece Sarajeva 1/IX, Centar

71000 SARAJEVO

tel: + 387 33 84 40 00

fax: + 387 33 84 40 03

E-mail: nihadsi@hotmail.com

Jezik za korespondenciju / Language for communication:
Engleski/English

ADVOKAT VALENTIN SLIŠKOVIĆ

Zajednički odvjetnički ured Vlado Slišković i

Valentin Slišković

Bana Josipa Jelačića 43

71250 Kiseljak

tel: + 387 30 87 73 50

fax: + 387 30 87 73 51

GSM: + 387 63 33 54 54

E-mail: odvjetnik.sliskovic@hotmail.com

Jezik za korespondenciju / Language for communication:
Engleski/English

Advokatsko društvo HEAD legal d.o.o.

Mirza Dževdetbegović - advokat

Aleja Alije Izetbegovića br. 2

75000 TUZLA

tel: +387 35 26 22 62

fax: +387 35 26 22 62

GSM: + 387 62 35 93 33

E-mail: info@headlegal.ba

WWW: www.headlegal.ba

Jezik za korespondenciju / Language for communication:
Engleski/English, Njemački/German

LJUBIĆ ODVJETNIČKO DRUŠTVO d.o.o. –

LJUBIĆ LAW FIRM Ltd

Ivan Ljubić - advokat

Trg Ante Starčevića 6A

88220 ŠIROKI BRIJEG

tel: + 387 39 70 52 10

GSM: +387 63 70 87 09

E-mail: info@odvjetnistvo-ljubic.com

WWW: www.odvjetnistvo-ljubic.com

Jezik za korespondenciju / Language for communication:
Engleski/English, Njemački/German

"LEGE ARTIS" Dragana Kokot s.p. Banja Luka

Dragana Kokot - diplomirani pravnik

Jovana Jančića 8

78000 Banja Luka

GSM: +387 65 95 44 46

E-mail: legeartis.dk@gmail.com

Jezik za korespondenciju / Language for communication:
Engleski/English

ADVOKAT EMINA SARAČEVIĆ

Zajednička advokatska kancelarija Emina

Saračević, Adis Gazibegović i Admir Kudić

Branilaca Sarajeva 12

71000 SARAJEVO

tel: +387 33 87 99 78

fax: +387 33 87 99 78

E-mail: emina.saracevic@sgl.ba

Jezik za korespondenciju / Language for communication:

ADVOKAT MELIKA BAŠIĆ

Trg Djece Sarajeva 1/V
71000 SARAJEVO

GSM: +387 62 12 62 32; +387 65 64 83 12

E-mail: melika.basic@gmail.com

Jezik za korespondenciju / Language for communication:
Engleski/English

ADVOKAT ĐORĐE KNEŽEVIĆ

Gundulićeva 22
78000 Banja Luka

tel: +387 51 96 51 11

GSM: +387 65 32 58 00

E-mail: knezevicdorde@gmail.com

Jezik za korespondenciju / Language for communication:
Engleski/English

**ADVOKAT MERIMA ČARKOVIĆ-
KARASALIHović**

Zajednička advokatska kancelarija Dina
Đuraković, Elma Veleđar Arifagić, Merima
Čarković Karasalihović i Armin Hadžić

Herceg Stjepana 2/II

71000 SARAJEVO

tel: +387 33 20 41 38

fax: +387 33 20 41 38

GSM: +387 61 53 24 64

E-mail: merima@dmb.ba

WWW: www:dmb.ba

Jezik za korespondenciju / Language for communication:
Engleski/English, Njemački/German

Advokatsko društvo HARAČIĆ+PARTNERS d.o.o

Rašid Haračić - advokat

Hamdije Kreševljakovića 64/I

71000 SARAJEVO

GSM: +387 62 42 34 13; +387 60 32 23 759

E-mail: info@partners.haracic.ba

WWW: www.haracic.ba

Jezik za korespondenciju / Language for communication:
Engleski/English, Njemački/German

Advokatsko društvo RRH Legal d.o.o Sarajevo

Andrea Zubović-Devedžić - advokat
Fra Anđela Zvizdovića 1

71000 SARAJEVO

tel: +387 33 94 46 00; +387 33 94 46 15

GSM: +387 61 82 43 84

E-mail: andrea.zubovic-devedzic@rrh-legal.com

Jezik za korespondenciju / Language for communication:
Engleski/English

ADVOKAT BOJAN GRUBAČ

Zajednička advokatska kancelarija "Oprašić,
Grubač & Baždarević"

Ulica Jadranska 1

71000 SARAJEVO

tel: +387 33 20 65 01; +387 33 55 12 35

fax: +387 33 55 12 36

E-mail: advokk@hotmail.com

Jezik za korespondenciju / Language for communication:
Engleski/English

**Advokatsko društvo "ADIL LOZO I DRUGI"
d.o.o**

Harun Lozo - advokat

Ulica Bosanska -Iamela 2

72270 Travnik

GSM: +387 61 10 99 85

E-mail: lozo.harun@gmail.com

Jezik za korespondenciju / Language for communication
Engleski/English, Turski/Turkish

WEB: www.ipr.gov.ba; e-mail: info@ipr.gov.ba

Sjedište: 88000 Mostar, Kneza Domagoja bb.; e-mail: mostar@ipr.gov.ba; Fax: +387 36 31 84 20;

Tel: Protokol +387 36 33 43 81; Ured direktora i zamjenika direktora +387 36 33 43 82 (Mostar); +387 33 52 18 48 (Sarajevo)

Ispostava Sarajevo: 71000 Sarajevo, Bulevar Meše Selimovića 95, Iamela C-3; e-mail: sarajevo@ipr.gov.ba; Fax: +387 33 65 27 57; Tel: Protokol +387 33 65 27 65;

Ispostava Banja Luka: 78000 Banja Luka, Akademika Jovana Surutke 13/3; email: banjaluka@ipr.gov.ba ; Fax: +387 51 22 68 41 ; Tel: +387 51 22 68 40

WEB: www.ipr.gov.ba; e-mail: info@ipr.gov.ba

Head Office: 88000 Mostar, Kneza Domagoja bb.; e-mail: mostar@ipr.gov.ba; Fax: 036 31 84 20;

Tel: Protocol +387 36 33 43 81; Director and Deputy Director Office +387 36 33 43 82 (Mostar); +387 33 52 18 48 (Sarajevo)

Branch Office: 71000 Sarajevo, Bulevar Meše Selimovića 95, Iamela C-3; e-mail: sarajevo@ipr.gov.ba; Fax: +387 33 65 27 57; Tel: Protocol +387 33 65 27 65;

Branch Office: 78000 Banja Luka, Akademika Jovana Surutke 13/3; email: banjaluka@ipr.gov.ba ; Fax: +387 51 22 68 41 ; Tel: +387 51 22 68 40

KOLEKTIVNE ORGANIZACIJE ZA OSTVARIVANJE AUTORSKOG PRAVA I SRODNIH PRAVA

„AMUS“

Asocijacija skladatelja – muzičkih stvaratelja Bosne i Hercegovine

Obala Kulina bana br.22/II

71000 Sarajevo

Tel: 033 218 258

Fax: 033 218 258

E-mail: amus.sarajevo@bih.net.ba

Vrsta prava:

Kolektivno ostvarivanje prava autora glazbenih djela

Napomena: Rješenjem Instituta za intelektualno vlasništvo BiH broj IP-03-47-5-06059/12VT od 21.06.2012. godine, koje je stupilo na snagu danom donošenja, udruzi „AMUS“ Asocijacija skladatelja – muzičkih stvaratelja Bosne i Hercegovine, Sarajevo, izdana je dozvola za kolektivno ostvarivanje prava autora glazbenih djela.

„AIS“

Asocijacija izvođača i svirača

Srpskih vladara br. 9

71123 Istočno Sarajevo

E-mail: apcaisbih@gmail.com

Broj mobilnog telefona: +387 61 314 888

Vrsta prava:

Kolektivno ostvarivanje prava izvođača glazbenih djela

Napomena: Rješenjem Instituta za intelektualno vlasništvo BiH broj IP-03-47-5-02676/15VT od 08.05.2015. godine udruzi „AIS“ Asocijacija izvođača i svirača izdana je dozvola za kolektivno ostvarivanje prava izvođača glazbenih djela.

„FONOGRAM“

Udruga za zaštitu proizvođača fonograma

Jošanička broj 55

71320 Vogošća, Bosna i Hercegovina

Tel: 033/425-290

Fax:033/425-291

E-mail: strucnasluzba@fonogram.org

Vrsta prava:

Kolektivno ostvarivanje prava proizvođača fonograma

Napomena: Rješenjem Instituta za intelektualno vlasništvo BiH broj IP-03-47-5-05879/15VT od 16.10.2015. Udruzi za zaštitu proizvođača fonograma „FONOGRAM“ iz Vogošće izdana je dozvola za obavljanje poslova kolektivnog ostvarivanja prava proizvođača fonograma.

„UFI“

Udruga Filmske Industrije

Administrativno-poslovni centar bb

72250 Kiseljak, BiH

Tel: 030/941-800

Fax: 030/870-975

E-mail: info@ufi.ba

Vrsta prava:

Kolektivno ostvarivanje prava na naknadu za kablensko reemitiranje audiovizualnih djela

Napomena: Rješenjem Instituta za intelektualno vlasništvo BiH broj IP-03-47-5-288/16GM od 21.4.2016. Udruzi filmske industrije „UFI“ iz Kiseljaka izdana je dozvola za obnašanje poslova kolektivnog ostvarivanja prava na naknadu za kablensko reemitiranje audiovizualnih djela. Navedeno rješenje je odlukom (rješenjem) Žalbenog vijeća pri Vijeću ministara Bosne i Hercegovine, broj: UPŽV-09-07-3-118/16 od 30.8.2016., oglašeno ništavim. Dana 13.12.2016., Žalbeno vijeće pri Vijeću ministara Bosne i Hercegovine je odlukom broj: UPŽV-09-07-3-118/16 ukinulo gore navedeno Rješenje o oglašavanju ništavim Rješenja Instituta za intelektualno vlasništvo Bosne i Hercegovine, broj: IP-03-47-5-288/16GM od 21.4.2016, te je Institut za intelektualno vlasništvo Bosne i Hercegovine dana 4.1.2017. godine izdao novu dozvolu za kolektivno ostvarivanje prava na naknadu za kablensko reemitiranje audiovizualnih djela Udruzi filmske industrije „UFI“ iz Kiseljaka, odlukom broj: 03-47-5-288-21/16GM.

„ORIGINAL“

Udruga za ostvarivanje i zaštitu reprodukcijских prava

Trampina 4/III

71000 Sarajevo

Tel/fax: +387 33 688 041

E-mail: info@original.co.ba

Vrsta prava:

Kolektivno ostvarivanje prava na privatnu i drugu vlastitu uporabu

Napomena: Rješenjem Instituta za intelektualno vlasništvo BiH broj 03-47-5-193-9/17VT Udruzi za ostvarivanje i zaštitu reprodukcijских prava „ORIGINAL“ iz Sarajeva izdana je dozvola za obnašanje poslova kolektivnoga ostvarivanja prava autora pisanih djela izdanih u tiskanom obliku i srodnog prava izdavača tiskanih izdanja, na privatnu i drugu vlastitu uporabu. Dozvola je izdana za kolektivno ostvarivanje sljedećih imovinskih prava autora djela izdanih u tiskanom obliku i srodnog prava izdavača tiskanih izdanja:

- pravo na naknadu koje se plaća pri prvoj prodaji ili uvozu novih uređaja za fotokopiranje;
- pravo na naknadu od izrađenih fotokopija namijenjenih za prodaju, koju plaćaju fizičke i pravne osobe koje uz naplatu obavljaju usluge fotokopiranja.

„REPROBOS“

Udruženje za ostvarivanje i zaštitu reprodukcijских prava

Jošanička bb

71320 Vogošća

Tel: +387 33 425 295

Fax: +387 33 425 926

Web adresa: www.reprobos.org

E-mail: info@reprobos.org

Vrsta prava:

Kolektivno ostvarivanje prava na naknadu za privatnu i drugu vlastitu upotrebu

Napomena: Rješenjem Instituta za intelektualno vlasništvo BiH broj: IP-04-47-5-200-3/20GM od 22.4.2020. godine udruženju REPROBOS iz Vogošće izdata je dozvola za obavljanje poslova kolektivnog ostvarivanja prava autora i nosilaca srodnih prava na naknadu za privatnu i drugu vlastitu upotrebu, i to: autora muzičkih djela, izvođača, proizvođača fonograma i filmskih producenata, na naknadu koja se plaća:

- pri prvoj prodaji ili uvozu novih tehničkih uređaja za zvučno i vizuelno snimanje i
- pri prvoj prodaji ili uvozu novih praznih nosača zvuka, slike ili teksta.

Pojedinačni primjerak **GLASNIKA INTELEKTUALNOG VLASNIŠTVA** možete nabaviti po cijeni od 20 KM tako što ćete izvršiti uplatu na:

JRT Trezor BiH - Institut za intelektualno vlasništvo Bosne i Hercegovine

broj: **1610000010750812**

Vrsta prihoda: **734111**

Budžetska organizacija: **0814999**

sa naznakom „**GIV – /upiшите broj Glasnika koji želite da kupite!**”

Molimo Vas da po izvršenoj uplati dostavite dokaz na:

Institut za intelektualno vlasništvo Bosne i Hercegovine, Ispostava Sarajevo

Bulevar Meše Selimovića 95, lamela C - 3 sprat

71000 Sarajevo

Bosna i Hercegovina