

Bosna i Hercegovina

Босна и Херцеговина



**INSTITUT ZA INTELEKTUALNO VLASNIŠTVO
BOSNE I HERCEGOVINE**

**ИНСТИТУТ ЗА ИНТЕЛЕКТУАЛНУ СВОЈИНУ
БОСНЕ И ХЕРЦЕГОВИНЕ**

GLASNIK GLASILO ГЛАСНИК

**Službeni Glasnik Instituta za intelektualno vlasništvo
Bosne i Hercegovine**

**Službeno Glasilo Instituta za Intelektualno vlasništvo
Bosne i Hercegovine**

**Службени Гласник Института за интелектуалну својину
Босне и Херцеговине**

1/2026

ISSN – 1840-2607



IZDAVAČ/ IZDAVAČ/ ИЗДАВАЧ

Institut za intelektualno vlasništvo Bosne i Hercegovine
Institut za intelektualno vlasništvo Bosne i Hercegovine
Институт за интелектуалну својину Босне и Херцеговине



UREĐIVAČKI ODBOR / UREĐIVAČKI ODBOR / УРЕЂИВАЧКИ ОДБОР

Goran Trifković, Горан Трифковић / Elvedin Pandžić, Елведин Панџић / Faris Frašto, Фарис Фрашто



DTP

Danilo Golo / Данило Голо



CIJENA / CIJENA / ЦИЈЕНА

15,00 KM



GODIŠNJA PRETPLATA / GODIŠNJA PRETPLATA / ГОДИШЊА ПРЕТПЛАТА

60,00 KM



Sjedište: Kneza Domagoja bb, 88000 Mostar, Tel: + 387 36 334 381 , E-mail: mostar@ipr.gov.ba
Сједиште: Кнеза Домагоја бб, 88000 Мостар, Тел: + 387 36 334 381 , E-mail: mostar@ipr.gov.ba
Ispostava: Bulevar Meše Selimovića 95, lamela C-3 sprat, 71000 Sarajevo, Tel: + 387 33 652 765 , E-mail: sarajevo@ipr.gov.ba
Испостава: Булевар Меше Селимовића 95, ламела Ц-3 спрат 71000 Сарајево, Тел: + 387 33 652 765 , E-mail: sarajevo@ipr.gov.ba
Ispostava: Akademika Jovana Surutke 13/3, 78000 Banja Luka, Tel: + 387 51 226 840 , E-mail: banjaluka@ipr.gov.ba
Испостава: Академика Јована Сурутке 13/3, 78000 Бања Лука, Тел: + 387 51 226 840 , E-mail: banjaluka@ipr.gov.ba
Web: www.ipr.gov.ba , E-mail: info@ipr.gov.ba

SADRZAJ

Popis brojeva objavljenih prava.....	5
Kodne oznake zemalja.....	7

PATENTI11

Objava prijava patenata.....	13
Indeks prema rastućem broju prijave patenta.....	20
Indeks prema MKP.....	21
Indeks prema podnosiocima prijave patenta.....	22
Dodjela konseznalnog patenta.....	23
Rješenja o dodjeli patenta.....	27
Objava evropskih patenata upisanih u registar patenata.....	28
Objavljivanje zahtjeva za konsenzualni patent.....	86
Objava promjena proširenih EP.upisanih u registar patenata.....	87
Prestanak prava.....	88
Ponovna objava.....	95
Zahtjevi za izdavanje svjedodžbi.....	98

INDUSTRIJSKI DIZAJN101

Objava industrijskog dizajna.....	103
Indeks prema rastućem registarskom broju.....	112
Indeks prema međunarodnoj klasifikaciji.....	112
Indeks prema nosiocima indust. dizajna.....	113
Objava prijava industrijskog dizajna.....	115
Prestanak važenja industrijskog dizajna.....	118
Produženje važenja industrijskog dizajna.....	119

ŽIGOVI121

Objava prijava žigova.....	123
Indeks brojeva prijave žigova.....	180
Indeks klasa prijave žigova.....	182
Indeks nosilaca prijave žigova.....	186
Promjena adrese nosilaca prava.....	190
Promjena naziva.....	191
Prenos prava.....	193
Ograničenje popisa prijave.....	194
Objava žigova.....	205
Indeks brojeva žigova.....	292
Indeks klasa žigova.....	295
Indeks nosilaca žigova.....	301
Prenos prava.....	306
Promjena naziva.....	309
Promjena adrese nosilaca prava.....	310
Promjena naziva i adrese.....	312
Produženje važenja žiga.....	313
Prestanak prava na žig.....	324

GEOGRAFSKE OZNAKE327

Lista zastupnika za zaštitu industrijskog vlasništva u Bosni i Hercegovini.....	330
Lista udruga.....	335

CONTENTS

List of Published Right Numbers.....	5
Country Codes.....	7

PATENTS.....11

Publication of Patent Application.....	13
Index in Order Increasing Number of Patent Application.....	20
Index as to IPC.....	21
Index of Patent Applicants.....	22
Conseznal patent.....	23
Decision on granting a patent.....	27
Publication of European Patents Entered in Patent Register.....	28
Publication of requires for Consensual patent.....	86
Publication of changes of Eur. Patents Entered in Patent Register.....	87
Cessation of Rights.....	88
Republication.....	95
Requirements for issuing a certificate.....	98

INDUSTRIAL DESIGN.....101

Publication of Industrial Designs.....	103
Industrial Designs Index as to Increasing Register Number.....	112
Index as to International Classification for Industrial Designs.....	112
Index of Holders of Industrial Designs.....	113
Publication of the Application for Designs.....	115
Cessation of Industrial Design Validity.....	118
Renewal of Industrial Design Registration.....	119

TRADEMARKS.....121

Publication of Trademark Application.....	123
Index of Trademark Application Numbers.....	180
Index of Trademark Application Classes.....	182
Index of Trademark Applicants.....	186
Change of Rights Holder's Address.....	190
Change of Name.....	191
Transfer of Rights.....	193
Limitation of the List of Applicants.....	194
Publication of Trademarks.....	205
Index of Trademark Numbers.....	292
Index of Trademark Classes.....	295
Index of Trademark Holders.....	301
Transfer of Rights.....	306
Change of Name.....	309
Change of Rights Holder's Address.....	310
Change of Name and Address.....	312
Renewal of Trademark Registration.....	313
Cessation of Protection.....	324

GEOGRAPHICAL INDICATIONS327

List of Representatives for Protection of Industrial Property in Bosnia and Herzegovina.....	330
List of Association.....	335

SADRZAJ

Popis brojeva objavljenih prava.....	5
Kodne oznake zemalja.....	7

PATENTI11

Objava prijava патената.....	13
Indeks prema rastućem broju prijave patenta.....	20
Indeks prema MKP.....	21
Indeks prema podnosiocima prijave patenta.....	22
Dodjela konseзуалног патента.....	23
Rješenja o dodjeli patenta.....	27
Objava evropskih патената upisanih u registar патената.....	28
Objavlјivanje zahtjeva za konsenzуалni patent.....	86
Objava promjena proširenih EP.upisanih u registar патената.....	87
Prestanak prava.....	88
Ponovna objava.....	95
Zahtjevi za izdavanje svјedodžbi.....	98

INDUSTRIJSKI DIZAJN101

Objava industrijskog dizajna.....	103
Indeks prema rastućem registarskom broju.....	112
Indeks prema međunarodnoj klasifikaciji.....	112
Indeks prema nosiocima indust. dizajna.....	113
Objava prijava industrijskog dizajna.....	115
Prestanak važenja industrijskog dizajna.....	118
Produženje važenja industrijskog dizajna.....	119

ŽIGOVI121

Objava prijava žigova.....	123
Indeks brojeva prijava žigova.....	180
Indeks klasa prijava žigova.....	182
Indeks nosilaca prijava žigova.....	186
Promjena adrese nosilaca prava.....	190
Promjena naziva.....	191
Prenos prava.....	193
Ograničenje popisa prijava.....	194
Objava žigova.....	205
Indeks brojeva žigova.....	292
Indeks klasa žigova.....	295
Indeks nosilaca žigova.....	301
Prenos prava.....	306
Promjena naziva.....	309
Promjena adrese nosilaca prava.....	310
Promjena naziva i adrese.....	312
Produženje važenja žiga.....	313
Prestanak prava na žig.....	324

GEOGRAFSKE OZNAKE327

Lista zastupnika za zaštitu industrijskog vlasništva u Bosni i Hercegovini.....	330
Lista удруга.....	335

САДРЖАЈ

Попис бројева објављених права.....	5
Кодне ознаке земаља.....	7

ПАТЕНТИ11

Објава пријава патената.....	13
Индекс према растућем броју пријаве патената.....	20
Индекс према МКП.....	21
Индекс према подносиоцима пријаве патената.....	22
Додјела консезуалног патената.....	23
Рјешења о додјели патената.....	27
Објава европских патената уписаних у регистар патената.....	28
Објављивање захтјева за консензуални патент.....	86
Објава промјена проширених ЕП уписаних у регистар патената.....	87
Престанак права.....	88
Поновна објава.....	95
Захтјеви за издавање свједочанстава.....	98

ИНДУСТРИЈСКИ ДИЗАЈН101

Објава индустријског дизајна.....	103
Индекс према растућем регистарском броју.....	112
Индекс према међународној класификацији.....	112
Индекс према носиоцима индуст. дизајна.....	113
Објава пријава индустријског дизајна.....	115
Престанак важења индустријског дизајна.....	118
Продужење важења индустријског дизајна.....	119

ЖИГОВИ121

Објава пријава жигова.....	123
Индекс бројева пријава жигова.....	180
Индекс класа пријава жигова.....	182
Индекс носиоца пријава жигова.....	186
Промјена адресе носиоца права.....	190
Промјена назива.....	191
Пренос права.....	193
Ограничење пописа пријава.....	194
Објава жигова.....	205
Индекс бројева жигова.....	292
Индекс класа жигова.....	295
Индекс носиоца жигова.....	301
Пренос права.....	306
Промјена назива.....	309
Промјена адресе носиоца права.....	310
Промјена назива и адресе.....	312
Продужење важења жига.....	313
Престанак права на жиг.....	324

ГЕОГРАФСКЕ ОЗНАКЕ327

Листа заступника за заштиту индустријске својине у Босни и Херцеговини.....	330
Листа удружења.....	335

OBJAVLJENA PRAVA / OBJAVLJENA PRAVA / ОБЈАВЉЕНА ПРАВА

PRIJAVE PATENTA / PRIJAVE PATENTA / ПРИЈАВЕ ПАТЕНТА

BAR243575A BAR243577A BAR243579A BAR243582A BAR243583A BAR243585A BAR253665A BAR263672A BAR263677A

DODJELA KONSEZUALNOG PATENTA / DODJELA KONSEZUALNOG PATENTA / ДОДЈЕЛА КОНСЕЗУАЛНОГ ПАТЕНТА

BAR233519 BAR233520 BAR233521 BAR233533 BAR233540 BAR233542

PATENTI / PATENTI / ПАТЕНТИ

BAR173228

EVROPSKI PATENTI UPISANI U REGISTAR PATENATA EUROPSKI PATENTI UPISANI U REGISTAR PATENATA ЕВРОПСКИ ПАТЕНТИ УПИСАНИ У РЕГИСТАР ПАТЕНАТА

E04862; E04863; E04864; E04865; E04866; E04867; E04868; E04869; E04871; E04872; E04873; E04874; E04875; E04876; E04877; E04878; E04879; E04880; E04881; E04882; E04883; E04884; E04886; E04887; E04888; E04889; E04890; E04891; E04892; E04893; E04894; E04895; E04896; E04897; E04898; E04899; E04900; E04901; E04902; E04903; E04904; E04905; E04906; E04907; E04908; E04909; E04910; E04911; E04912; E04913; E04914; E04915; E04916; E04917; E04918; E04919; E04920; E04921; E04922; E04924; E04926; E04927; E04928; E04930; E04931; E04933; E04937; E04940

INDUSTRIJSKI DIZAJN / INDUSTRIJSKI DIZAJN / ИНДУСТРИЈСКИ ДИЗАЈН

BAD18743 BAD25922 BAD25926 BAD25927 BAD25928 BAD25929 BAD25930

OBJAVA PRIJAVA INDUSTRIJSKOG DIZAJNA OBJAVA PRIJAVA INDUSTRIJSKOG DIZAJNA ОБЈАВА ПРИЈАВА ИНДУСТРИЈСКОГ ДИЗАЈНА

BAD26941A

PRIJAVE ŽIGOVA / PRIJAVE ŽIGOVA / ПРИЈАВЕ ЖИГОВА

BAZ22426189A BAZ2526813A BAZ2526814A BAZ2526815A BAZ2526817A BAZ2526818A BAZ2526824A BAZ2526837A BAZ2526883A BAZ2526950A BAZ2526957A BAZ2526975A BAZ2526979A BAZ2526980A BAZ2526981A BAZ2526983A BAZ2526984A BAZ2526985A BAZ2526986A BAZ2526987A BAZ2527000A BAZ2527004A BAZ2527005A BAZ2527017A BAZ2527018A BAZ2527031A BAZ2527032A BAZ2527033A BAZ2527034A BAZ2527035A BAZ2527036A BAZ2527037A BAZ2527038A BAZ2527039A BAZ2527040A BAZ2527041A BAZ2527042A BAZ2527043A BAZ2527044A BAZ2527045A BAZ2527046A BAZ2527047A BAZ2527048A BAZ2527049A BAZ2527050A BAZ2527051A BAZ2527052A BAZ2527053A BAZ2527054A BAZ2527055A BAZ2527056A BAZ2527057A BAZ2527058A BAZ2527059A BAZ2527060A BAZ2527061A BAZ2527062A BAZ2527063A BAZ2527064A BAZ2527065A BAZ2527066A BAZ2527067A BAZ2527069A BAZ2527070A BAZ2527071A BAZ2527072A BAZ2527073A BAZ2527074A BAZ2527075A BAZ2527076A BAZ2527077A BAZ2527078A BAZ2527079A BAZ2527080A BAZ2527081A BAZ2527082A BAZ2527084A BAZ2527086A BAZ2527087A BAZ2527088A BAZ2527091A BAZ2527093A BAZ2527094A BAZ2527097A BAZ2527098A BAZ2527107A BAZ2527108A BAZ2527109A BAZ2527110A BAZ2527111A BAZ2527112A BAZ2527117A BAZ2527118A BAZ2527120A BAZ2527121A BAZ2527122A BAZ2527123A BAZ2527124A BAZ2527125A BAZ2527126A BAZ2527127A BAZ2527128A BAZ2527129A BAZ2527130A BAZ2527131A BAZ2527132A BAZ2527136A BAZ2527137A BAZ2527138A BAZ2527139A BAZ2527142A BAZ2527143A BAZ2527144A BAZ2527145A BAZ2527148A BAZ2527150A BAZ2527151A BAZ2527152A BAZ2527155A BAZ2527156A BAZ2527157A BAZ2527159A BAZ2527163A BAZ2527168A BAZ2527169A BAZ2527170A BAZ2527172A BAZ2527173A BAZ2527175A BAZ2527176A BAZ2527177A BAZ2527178A BAZ2527183A BAZ2527184A BAZ2527185A BAZ2527186A BAZ2527187A BAZ2527188A BAZ2527189A BAZ2527192A BAZ2527193A BAZ2527194A BAZ2527195A BAZ2527196A BAZ2527199A BAZ2527201A BAZ2527210A BAZ2527218A BAZ2527220A BAZ2527221A BAZ2527222A BAZ2527223A BAZ2527224A BAZ2527227A BAZ2527228A BAZ2527229A BAZ2527230A BAZ2527232A BAZ2527233A BAZ2627238A

ŽIGOVI / ŽIGOVI / ЖИГОВИ

BAZ1014668 BAZ2022684 BAZ2022685 BAZ2022686 BAZ2022785 BAZ2224488 BAZ2224489 BAZ2425749 BAZ2425947 BAZ2425950
BAZ2425967 BAZ2425968 BAZ2425997 BAZ2426106 BAZ2426137 BAZ2426190 BAZ2426210 BAZ2426211 BAZ2426212 BAZ2426215
BAZ2426216 BAZ2426217 BAZ2426219 BAZ2426220 BAZ2426223 BAZ2426224 BAZ2426238 BAZ2426243 BAZ2426251 BAZ2426252
BAZ2426255 BAZ2426256 BAZ2426257 BAZ2426258 BAZ2426259 BAZ2426260 BAZ2426261 BAZ2426347 BAZ2426358 BAZ2426375
BAZ2426418 BAZ2426430 BAZ2426437 BAZ2426443 BAZ2526459 BAZ2526460 BAZ2526461 BAZ2526462 BAZ2526466 BAZ2526468
BAZ2526469 BAZ2526470 BAZ2526471 BAZ2526472 BAZ2526473 BAZ2526479 BAZ2526480 BAZ2526481 BAZ2526485 BAZ2526490
BAZ2526491 BAZ2526498 BAZ2526499 BAZ2526506 BAZ2526519 BAZ2526520 BAZ2526521 BAZ2526522 BAZ2526523 BAZ2526524
BAZ2526525 BAZ2526526 BAZ2526528 BAZ2526529 BAZ2526537 BAZ2526538 BAZ2526541 BAZ2526552 BAZ2526553 BAZ2526555
BAZ2526575 BAZ2526577 BAZ2526581 BAZ2526585 BAZ2526586 BAZ2526587 BAZ2526588 BAZ2526589 BAZ2526590 BAZ2526592
BAZ2526595 BAZ2526598 BAZ2526599 BAZ2526606 BAZ2526607 BAZ2526608 BAZ2526609 BAZ2526610 BAZ2526611 BAZ2526612
BAZ2526613 BAZ2526614 BAZ2526615 BAZ2526616 BAZ2526617 BAZ2526618 BAZ2526619 BAZ2526620 BAZ2526621 BAZ2526622
BAZ2526625 BAZ2526626 BAZ2526627 BAZ2526628 BAZ2526630 BAZ2526631 BAZ2526632 BAZ2526633 BAZ2526634 BAZ2526635
BAZ2526636 BAZ2526637 BAZ2526638 BAZ2526639 BAZ2526640 BAZ2526641 BAZ2526644 BAZ2526647 BAZ2526648 BAZ2526649
BAZ2526650 BAZ2526654 BAZ2526655 BAZ2526656 BAZ2526657 BAZ2526658 BAZ2526659 BAZ2526660 BAZ2526664 BAZ2526665
BAZ2526666 BAZ2526668 BAZ2526669 BAZ2526671 BAZ2526673 BAZ2526675 BAZ2526676 BAZ2526680 BAZ2526681 BAZ2526683
BAZ2526684 BAZ2526685 BAZ2526689 BAZ2526695 BAZ2526696 BAZ2526697 BAZ2526702 BAZ2526705 BAZ2526707 BAZ2526708
BAZ2526709 BAZ2526710 BAZ2526711 BAZ2526712 BAZ2526713 BAZ2526714 BAZ2526715 BAZ2526718 BAZ2526719 BAZ2526720
BAZ2526721 BAZ2526722 BAZ2526723 BAZ2526724 BAZ2526725 BAZ2526726 BAZ2526727 BAZ2526728 BAZ2526729 BAZ2526731
BAZ2526732 BAZ2526735 BAZ2526736 BAZ2526737 BAZ2526738 BAZ2526739 BAZ2526741 BAZ2526742 BAZ2526743 BAZ2526744
BAZ2526745 BAZ2526746 BAZ2526748 BAZ2526749 BAZ2526750 BAZ2526751 BAZ2526754 BAZ2526755 BAZ2526756 BAZ2526757
BAZ2526758 BAZ2526759 BAZ2526762 BAZ2526763 BAZ2526764 BAZ2526765 BAZ2526768 BAZ2526769 BAZ2526770 BAZ2526772
BAZ2526774 BAZ2526777 BAZ2526780 BAZ2526787 BAZ2526789 BAZ2526790 BAZ2526791 BAZ2526794 BAZ2526796 BAZ2526803
BAZ2526820 BAZ2526821 BAZ2526822 BAZ2526869 BAZ2526870

KODOVI ZEMALJA, TERITORIJA I MEĐUNARODNIH ORGANIZACIJA CODES COUNTRIES, TERRITORIES AND INTERNATIONAL ORGANIZATIONS

AD	Andora / Andorra	EA	Euroazijska patentna organizacija (EAPO) / Eur asian Patent Organization (EAPO)
AE	Ujedinjeni Arapski Emirati / United Arab Emirates	EC	Ekvador / Ecuador
AF	Afganistan / Afghanistan	EE	Estonija / Estonia
AG	Antigva i Barbuda / Antigua and Barbuda	EG	Egipat / Egypt
AI	Angvila / Anguilla	EH	Zapadna Sahara / Western Sahara
AL	Albanija / Albania	EM	Ured za harmonizaciju (žigovi i industrijski dizajn) (OHIM) / Office for Harmonization in the Internal Market (Trademarks and Designs) (OHIM)
AM	Armenija / Armenia	EP	Europski patentni ured (EPO) / European Patent Office (EPO)
AN	Nizozemski Antili / Netherlands Antilles	ER	Eritreja / Eritrea
AO	Angola / Angola	ES	Španjolska / Spain
AP	Afrička regionalna organizacija za industrijsko vlasništvo (ARIPO) / African Regional Intellectual Property Organization (ARIPO)	ET	Etiopija / Ethiopia
AR	Argentina / Argentina	FI	Finska / Finland
AT	Austrija / Austria	FJ	Fidži / Fiji
AU	Australija / Australia	FK	Falklandi (Malvini) / Falkland Islands (Malvinas)
AW	Aruba / Aruba	FO	Ovčji Otoci / Faroe Islands
AZ	Azerbejdžan / Azerbaijan	FR	Francuska / France
BA	Bosna i Hercegovina / Bosnia and Herzegovina	GA	Gabon / Gabon
BB	Barbados / Barbados	GB	Velika Britanija i Sjeverna Irska / United Kingdom
BD	Bangladeš / Bangladesh	GC	Patentni ured vijeća za suradnju Arapskih zaljevskih država (GCC) / Patent Office of the Cooperation Council for the Arab States of the Gulf (GCC)
BE	Belgija / Belgium	GD	Grenada / Grenada
BF	Burkina Faso / Burkina Faso	GE	Gruzija / Georgia
BG	Bugarska / Bulgaria	GG	Guernsey / Guernsey
BH	Bahrein / Bahrain	GH	Gana / Ghana
BI	Burundi / Burundi	GI	Gibraltar / Gibraltar
BJ	Benin / Benin	GL	Grenland / Greenland
BM	Bermudi / Bermuda	GM	Gambija / Gambia
BN	Brunej / Brunei Darussalam	GN	Gvineja / Guinea
BO	Bolivija / Bolivia	GQ	Ekvatorska Gvineja / Equatorial Guinea
BQ	Bonaire, Sint Eustatius and Saba	GR	Grčka / Greece
BR	Brazil / Brazil	GS	Južna Džordžija i Otoci Južni Sendvič / South Georgia and the South Sandwich Islands
BS	Bahami / Bahamas	GT	Gvatemala / Guatemala
BT	Butan / Bhutan	GW	Gvineja-Biasu / Guinea-Bissau
BV	Otok Buve / Bouvet Island	GY	Gvajana / Guyana
BW	Bocvana / Botswana	HK	Posebno upravno područje Hongkong NR Kine / The Hong Kong Special Administrative Region of the People's Republic of China
BX	Ured Beneluxa za žigove (BBM) i industrijski dizajn (BBDM) / Benelux Trademark Office (BBM) and Benelux Designs Office (BBDM)	HN	Honduras / Honduras
BY	Bjelorusija / Belarus	HR	Hrvatska / Croatia
BZ	Belize / Belize	HT	Haiti / Haiti
CA	Kanada / Canada	HU	Mađarska / Hungary
CD	Demokratska Republika Kongo / Democratic Republic of the Congo	IB	Međunarodni ured Svjetske organizacije za intelektualno vlasništvo (WIPO) / International Bureau of the World Intellectual Property Organization (WIPO)
CF	Srednjoafrička Republika / Central African Republic	ID	Indonezija / Indonesia
CG	Kongo / Congo	IE	Irska / Ireland
CH	Švicarska / Switzerland	IL	Izrael / Israel
CI	Bjelokosna Obala / Côte d'Ivoire	IM	Otok Man / Isle of Man
CK	Kukovi otoci / Cook Islands	IN	Indija / India
CL	Čile / Chile	IQ	Irak / Iraq
CM	Kamerun / Cameroon	IR	Iran / Iran (Islamic Republic of)
CN	Kina / China	IS	Island / Iceland
CO	Kolumbija / Colombia	IT	Italija / Italy
CR	Kostarika / Costa Rica	JE	Jersey / Jersey
CU	Kuba / Cuba	JM	Jamajka / Jamaica
CV	Zelenortska Republika / Cape Verde	JO	Jordan / Jordan
CY	Čipar / Cyprus	JP	Japan / Japan
CZ	Češka / Czech Republic		
DE	Njemačka / Germany		
DJ	Džibuti / Djibouti		
DK	Danska / Denmark		
DM	Dominika / Dominica		
DO	Dominikanska Republika / Dominican Republic		
DZ	Alžir / Algeria		

KE	Kenija / Kenya	PK	Pakistan / Pakistan
KG	Kirgistan / Kyrgyzstan	PL	Poljska / Poland
KH	Kambodža / Cambodia	PT	Portugal / Portugal
KI	Kiribati / Kiribati	PW	Palau / Palau
KM	Komori / Comoros	PY	Paragvaj / Paraguay
KN	Sveti Kristofor i Nevis / Saint Kitts and Nevis	QA	Katar / Qatar
KP	Koreja (Sjeverna) / Democratic People's Republic of Korea	RO	Rumunjska / Romania
KR	Koreja (Južna) / Republic of Korea	RS	Srbija / Serbia
KW	Kuvajt / Kuwait	RU	Rusija / Russian Federation
KY	Kajmanski Otoci / Cayman Islands	RW	Ruanda / Rwanda
KZ	Kazahstan / Kazakhstan	SA	Saudijska Arabija / Saudi Arabia
LA	Laos / Lao People's Democratic Republic	SB	Solomonski Otoci / Solomon Islands
LB	Libanon / Lebanon	SC	Sejšeli / Seychelles
LC	Sveta Lucija / Saint Lucia	SD	Sudan / Sudan
LI	Lihtenštajn / Liechtenstein	SE	Švedska / Sweden
LK	Šri Lanka / Sri Lanka	SG	Singapur / Singapore
LR	Liberija / Liberia	SH	Sveta Helena / Saint Helena
LS	Lesoto / Lesotho	SI	Slovenija / Slovenia
LT	Litva / Lithuania	SK	Slovačka / Slovakia
LU	Luksemburg / Luxembourg	SL	Sijera Leone / Sierra Leone
LV	Letonija / Latvia	SM	San Marino / San Marino
LY	Libija / Libya	SN	Senegal / Senegal
MA	Maroko / Morocco	SO	Somalija / Somalia
MC	Monako / Monaco	SR	Surinam / Suriname
MD	Moldavija / Republic of Moldova	SS	Južni Sudan / South Sudan
ME	Crna Gora / Montenegro	ST	Sveti Toma i Princip / Sao Tome and Principe
MG	Madagaskar / Madagascar	SV	Salvador / El Salvador
MK	Makedonija / The former Yugoslav Republic of Macedonia	SY	Sirija / Syrian Arab Republic
ML	Mali / Mali	SZ	Svazi / Swaziland
MM	Burma / Myanmar	TC	Otoci Turks i Caicos / Turks and Caicos Islands
MN	Mongolija / Mongolia	TD	Čad / Chad
MO	Makao / Macao	TG	Togo / Togo
MP	Sjeverni Marijanski Otoci / Northern Mariana Islands	TH	Tajland / Thailand
MR	Mauritanija / Mauritania	TJ	Tadžikistan / Tajikistan
MS	Montserrat / Montserrat	TM	Turkmenistan / Timor-Leste
MT	Malta / Malta	TN	Tunis / Turkmenistan
MU	Mauricijus / Mauritius	TO	Tonga / Tunisia
MV	Maldivi / Maldives	TL	Istočni Timor / Tonga
MW	Malavi / Malawi	TR	Turska / Turkey
MX	Meksiko / Mexico	TT	Trinidad i Tobago / Trinidad and Tobago
MY	Malezija / Malaysia	TV	Tuvalu / Tuvalu
MZ	Mozambik / Mozambique	TW	Tajvan / Taiwan, Province of China
NA	Namibija / Namibia	TZ	Tanzanija / United Republic of Tanzania
NE	Niger / Niger	UA	Ukrajina / Ukraine
NG	Nigerija / Nigeria	UG	Uganda / Uganda
NI	Nikaragva / Nicaragua	US	SAD / United States of America
NL	Nizozemska / Netherlands	UY	Urugvaj / Uruguay
NO	Norveška / Norway	UZ	Uzbekistan / Uzbekistan
NP	Nepal / Nepal	VA	Vatikan / Holy See
NR	Nauru / Nauru	VC	Sveti Vincent i Grenadini / Saint Vincent and the Grenadines
NZ	Novi Zeland / New Zealand	VE	Venezuela / Venezuela
OA	Afrička organizacija za intelektualno vlasništvo (OAPI) / African Intellectual Property Organization (OAPI)	VG	Britanski Djevičanski Otoci / Virgin Islands (British)
OM	Oman / Oman	VN	Vijetnam / Viet Nam
PA	Panama / Panama	VU	Vanuatu / Vanuatu
PE	Peru / Peru	WO	Međunarodni ured Svjetske organizacije za intelektualno vlasništvo / World Intellectual Property Organization (WIPO)
PG	Papuanska Nova Gvineja / Papua New Guinea	WS	Samoa / Samoa
PH	Filipini / Philippines	YE	Jemen / Yemen
		ZA	Južnoafrička Republika / South Africa
		ZM	Zambija / Zambia
		ZW	Zimbabve / Zimbabwe

KODOVI ZEMALJA, TERITORIJA I MEĐUNARODNIH ORGANIZACIJA КОДОВИ ЗЕМАЉА, ТЕРИТОРИЈА И МЕЂУНАРОДНИХ ОРГАНИЗАЦИЈА

AD	Andora / Андора	DM	Dominika / Доминика
AE	Ujedinjeni Arapski Emirati / Уједињени Арапски Емирати	DO	Dominikanska Republika / Доминиканска Република
AF	Afganistan / Афганистан	DZ	Alžir / Алжир
AG	Antigva i Barbuda / АнтиГВА и БарБУДА	EA	Euroazijska patentna organizacija (EАРО) / Евроазијска патентна организација (ЕАРО)
AI	Angvila / Ангвила	EC	Ekvador / Еквадор
AL	Albanija / Албанија	EE	Estonija / Естонија
AM	Armenija / Јерменија	EG	Egipat / Египат
AN	Nizozemski Antili / Холандски Антили	EH	Zapadna Sahara / Западна Сахара
AO	Angola / Ангола	EM	Ured za harmonizaciju (žigovi i industrijski dizajn)(OHIM) / Биро за хармонизацију (жигови и индустријски дизајн)(OHIM)
AP	Afrička regionalna organizacija za industrijsko vlasništvo (ARIPO) / Афричка регионална организација за индустријску својину (ARIPO)	EP	Europski patentni ured (EPO)/ Европски патентни биро (ЕРО)
AR	Argentina / Аргентина	ER	Eritreja / Еритреја
AT	Austrija / Аустрија	ES	Španjolska / Шпанија
AU	Australija / Аустралија	ET	Etiopija / Етиопија
AW	Aruba / Аруба	FI	Finska / Финска
AZ	Azerbejdžan / Азербејџан	FJ	Fidži / Фиџи
BA	Bosna i Hercegovina / Босна и Херцеговина	FK	Falklandi (Malvini) / Foklandska Ostrva
BB	Barbados / Барбадос	FO	Ovčji Otoci / Фарска Острва
BD	Bangladeš / Бангладеш	FR	Francuska / Француска
BE	Belgija / Белгија	GA	Gabon / Габон
BF	Burkina Faso / Горња Волта	GB	Velika Britanija i Sjeverna Irska / Велика Британија и Сјеверна Ирска
BG	Bugarska / Бугарска	GC	Patentni ured vijeća za suradnju Arapskih zaljevskih država (GCC) / Патентни завод Савјета за сарадњу Арапских заљевских држава (GCC)
BH	Bahrein / Бахреин	GD	Grenada / Гренада
BI	Burundi / Бурунди	GE	Gruzija / Грузија
BJ	Benin / Бенин	GG	Guernsey / Гернзи
BM	Bermudi / Бермуди	GH	Gana / Гана
BN	Brunej / Брунеј	GI	Gibraltar / Гибралтар
BO	Bolivija / Боливија	GL	Grenland / Гренланд
BQ	Bonaire / Бонаире	GM	Gambija / Гамбија
BR	Brazil / Бразил	GN	Gvineja / Гвинеја
BS	Bahami / Бахами	GQ	Ekvatorska Gvineja / Екваторска Гвинеја
BT	Butan / Бутан	GR	Grčka / Грчка
BV	Otok Buve / Буве Острва	GS	Južna Džordžija i Otoci Južni Sendvič / Јужна Џорџија и Јужна Сендвичка острва
BW	Bocvana / Боцвана	GT	Gvatemala / Гватемала
BX	Ured Beneluxa za žigove(BBM) i industrijski dizajn (BBDM) / Биро Бенелуха за жигове(BBM) и индустријски дизајн (BBDM)	GW	Gvineja-Biasu / Гвинеја-Биасу
BY	Vjehorusija / Бјелорусија	GY	Gvajana / Гвајана
BZ	Belize / Белизе	HK	Posebno upravno područje Hongkong NR Kine / Посебно управно подручје Хонгконг НР Кине
CA	Kanada / Канада	HN	Honduras / Хондурас
CD	Demokratska Republika Kongo / Демократска Република Конго	HR	Hrvatska / Хрватска
CF	Srednjoafrička Republika / Средњоафричка Република	HT	Haiti / Хаити
CG	Kongo / Конго	HU	Mađarska / Мађарска
CH	Švicarska / Швајцарска	IB	Međunarodni ured Svjetske organizacije za intelektualno vlasništvo (WIPO) / Међународни биро Свјетске организације за интелектуалну својину (WIPO)
CI	Obala Vjelokosti / Обала Слоноваче	ID	Indonezija / Индонезија
CK	Kukovi otoci / Кук Острва	IE	Irska / Ирска
CL	Čile / Чиле	IL	Izrael / Израел
CM	Kamerun / Камерун	IM	Otok Man / Острво Ман
CN	Kina / Кина	IN	Indija / Индија
CO	Kolumbija / Колумбија	IQ	Irak / Ирак
CR	Kostarika / Костарика	IR	Iran / Иран
CU	Kuba / Куба	IS	Island / Исланд
CV	Zelenortska Republika / Зеленортска Република		
CY	Cipar / Кипар		
CZ	Češka / Чешка Република		
DE	Njemačka / Њемачка		
DJ	Džibuti / Џибути		
DK	Danska / Данска		

IT	Italija / Италија	PL	Poljska / Пољска
JE	Jersey / Јерсеј	PT	Portugal / Португал
JM	Jamaika / Јамајка	PW	Palau / Палау
JO	Jordan / Јордан	PY	Paragvaj / Парагвај
JP	Japan / Јапан	QA	Katar / Катар
KE	Kenija / Кенија	RO	Rumunjska / Румунија
KG	Kirgistan / Киргистан	RS	Srbija / Србија
KH	Kambodža / Камбоџа	RU	Rusija / Русија
KI	Kiribati / Кирибати	RW	Ruanda / Руанда
KM	Komori / Комори	SA	Saudijska Arabija / Саудијска Арабија
KN	Sveti Kristofor i Nevis / Свети Кристофор и Невис	SB	Solomonski Otoci / Соломонска Острва
KP	Koreja (Sjeverna) / ДНР Кореја	SC	Sejšeli / Сејшели
KR	Koreja (Južna) / Република Кореја	SD	Sudan / Судан
KW	Kuvajt / Кувајт	SE	Švedska / Шведска
KY	Kajmanski Otoci / Кајманска Острва	SG	Singapur / Сингапур
KZ	Kazahstan / Казахстан	SH	Sveta Jelena / Света Јелена
LA	Laos / Лаос	SI	Slovenija / Словенија
LB	Libanon / Либанон	SK	Slovačka / Словачка
LC	Sveta Lucija / Света Луција	SL	Sijera Leone / Сијера Леоне
LI	Lichtenštajn / Лихтенштајн	SM	San Marino / Сан Марино
LK	Šri Lanka / Шри Ланка	SN	Senegal / Сенегал
LR	Liberija / Либерија	SO	Somalija / Сомалија
LS	Lesoto / Лесото	SR	Surinam / Суринам
LT	Litva / Литванија	SS	Južni Sudan / Јужни Судан
LU	Luksemburg / Луксембург	ST	Sveti Toma i Princip / Сао Томе и Принсипе
LV	Letonija / Летонија	SV	Salvador / Salvador
LY	Libija / Либија	SY	Sirija / Сирија
MA	Maroko / Мароко	SZ	Svazi / Свазиленд
MC	Monako / Монако	TC	Otoci Turks i Caicos / Турска и Каикоска Острва
MD	Moldavija / Молдавија	TD	Čad / Чад
ME	Crna Gora / Црна Гора	TG	Togo / Того
MG	Madagaskar / Мадагаскар	TH	Tajland / Тајланд
MK	Makedonija / Македонија	TJ	Tadžikistan / Таџикистан
ML	Mali / Мали	TM	Turkmenistan / Туркменистан
MM	Burma / Бурма	TN	Tunis / Тунис
MN	Mongolija / Монголија	TO	Tonga / Тонга
MO	Макао / Макао	TL	Istočni Timor / Источни Тимор
MP	Sjeverni Marijanski Otoci / Сјеверна Маријанска Острва	TR	Turska / Турска
MR	Mauritanija / Мауританија	TT	Trinidad i Tobago / Тринидад и Тобаго
MS	Montserrat / Монтсерат	TV	Tuvalu / Тувалу
MT	Malta / Малта	TW	Tajvan / Тајван
MU	Mauricijus / Маурицијус	TZ	Tanzanija / Танзанија
MV	Maldivi / Малдиви	UA	Ukrajina / Украјина
MW	Malavi / Малави	UG	Uganda / Уганда
MX	Meksiko / Мексико	US	SAD / САД
MY	Malezija / Малезија	OY	Urugvaj / Уругвај
MZ	Mozambik / Мозамбик	UZ	Uzbekistan / Узбекистан
NA	Namibija / Намибија	VA	Vatikan / Ватикан
NE	Niger / Нигер	VC	Sveti Vincent i Grenadini / Свети Винцент и Гренадини
NG	Nigerija / Нигерија	VE	Venezuela / Венезуела
NI	Nikaragva / Никарагва	VG	Britanski Djevičanski Otoci / Британска Дјевичанска Острва
NL	Nizozemska / Холандија	VN	Vijetnam / Вијетнам
NO	Norveška / Норвешка	VU	Vanuatu / Вануату
NP	Nepal / Непал	WO	Međunarodni ured Svjetske organizacije za intelektualno vlasništvo / Свјетска организација за интелектуалну својину
NR	Nauru / Науру	WS	Samoa / Самоа
NZ	Novi Zeland / Нови Зеланд	YE	Jemen / Јемен
OA	Afrička organizacija za intelektualno vlasništvo (OAPI) Афричка организација за интелектуалну својину (OAPI)	ZA	Južnoafrička Republika / Јужноафричка Република
OM	Oman / Оман	ZM	Zambija / Замбија
PA	Panama / Панама	ZW	Zimbabwe / Зимбабве
PE	Peru / Перу		
PG	Papuanska Nova Gvineja / Папуа Нова Гвинеја		
PH	Filipini / Филипини		
PK	Pakistan / Пакистан		

PATENTI
PATENTI
ПАТЕНТИ
PATENTS

PATENTI / PATENTI /ПАТЕНТИ

Međunarodni kodovi za identifikaciju bibliografskih podataka o patentima prema standardu *WIPO ST. 9. INID / Internationally agreed Numbers for the Identification of Data/*

Međunarodni kodovi za identifikaciju bibliografskih podataka o patentima prema standardu *WIPO ST. 9. INID / Internationally agreed Numbers for the Identification of Data/*

Међународни кодови за идентификацију библиографских података о патентима према стандарду *WIPO ST. 9. INID /Internationally agreed Numbers for the Identification of Data/*

- (11) Broj patenta / Broj patenta / Број патента
- (21) Broj prijave patenta / Broj prijave patenta / Број пријаве патента
- (22) Datum podnošenja prijave patenta / Datum podnošenja prijave patenta / Датум подношења пријаве патента
- (23) Podaci o izlaganju na izložbi / Podaci o izlaganju na izložbi / Подаци о излагању на изложби
- (26) Jezik objave / Jezik objave / Језик објаве
- (31) Broj prioritetne prijave / Broj prioritetne prijave / Број приоритетне пријаве
- (32) Datum podnošenja prioritetne prijave / Datum podnošenja prioritetne prijave / Датум подношења приоритетне пријаве
- (33) Kod države / Kod države / Код државе
- (43) Datum objave prijave patenta / Datum objave prijave patenta / Датум објаве пријаве патента
- (45) Datum objave patenta / Datum objave patenta / Датум објаве патента
- (51) Međunarodna klasifikacija patenata / Međunarodna klasifikacija patenata / Међународна класификација патената
- (54) Naziv pronalaska / Naziv izuma / Назив проналаска
- (57) Apstrakt / Sažetak / Апстракт
- (71) Podnosilac prijave / Podnositelj prijave / Подносилац пријаве
- (72) Pronalazač / Izumitelj / Проналазач
- (73) Nosilac patenta / Nositelj patenta / Носиоц патента
- (74) Predstavnik / Zastupnik / Заступник
- (86) Broj i datum podnošenja međunarodne (PCT) prijave / Broj i datum podnošenja međunarodne (PCT) prijave / Број и датум подношења међународне (PCT) пријаве
- (87) Broj i datum objave međunarodne (PCT) prijave / Broj i datum objave međunarodne (PCT) prijave / Број и датум објаве међународне (PCT) пријаве
- (96) Broj i datum evropske prijave / Broj i datum evropske prijave / Број и датум европске пријаве
- (97) Datum objave podataka o priznanju evropskog patenta u EPO-u / Datum objave podataka o priznanju evropskog patenta u EPO-u / Датум објаве података о признању европског патента у ЕРО-у

STRUKTURA REGISTRARSKOG BROJA PRIJAVE PATENTA
STRUKTURA REGISTRACIJSKOG BROJA PRIJAVE PATENTA
СТРУКТУРА РЕГИСТАРСКОГ БРОЈА ПРИЈАВЕ ПАТЕНТА

BA P 97 0001 A



Napomena: Nakon što Institut za intelektualno vlasništvo prizna patent slovna oznaka A se briše

Napomena: Nakon što Institut za intelektualno vlasništvo prizna patent slovna oznaka A se briše

Напомена: Након што институт за интелектуалну својину призна патент словна ознака А се брише

(21) **BAP243575A** (22) 2024-07-05

(43) 2026-03-31

(31) 102024000511.0 (32) 2024-01-17 (33) DE

(51) **H02**

(75) KAURIN, Zoran

Jug Bogdana 8, 70260 Mrkonjić Grad
BA(54) **CENTRIFUGALNO INERCIJALNO
MEGNETNA PROIZVODNJA
ELEKTRIČNE ENERGIJE**

(57)

Centrifugalno inercijalno magnetna proizvodnja električne energije na način da se ukopa u zemlju temelj (2) i cijev (9). U temelju (2) se nalazi piezoelektrični materijal (6), okrugla ploča (4) a u cijevi (9) poluga (12), stalni magnet (11), stator generatora (10) i na cetrifugalno inercijalno magnetni način proizvodi električna energija.

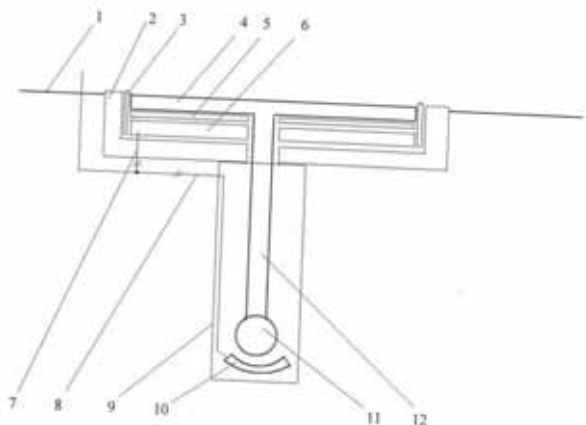
(21) **BAP243577A** (22) 2024-07-08

(43) 2026-03-31

(51) **A61F 9/00**

(75) KACKA, Muljaim

ul. Restelica bb, Dragash 22000 Kosovo
Dragash
KV(54) **UREĐAJ ZA POBOLJŠANJE KONTAKTA
OČIMA**

(57)

Mehanizam uređaja temelji se na poboljšanju kontakta očima - integracijom osnovnih komponenti uređaja, a to su svjetlo, zvuk i vibracije kroz "naočale". Prvi dio uređaja "naočale" koristit će sagovornik (npr. roditelj/terapeut) koji će biti spojen na drugi uređaj, vibrator, koji se postavlja na tijelo djeteta. Ovaj uređaj se koristi za razvoj osjetila kod djece s autizmom, teškim oblicima disfazije, selektivnim mutizmom, za introvertnu djecu, djecu hiposenzitivnog profila i djecu koja dugo vremena provode pred ekranima. Cilj uređaja je poboljšati kontakt očima kod djece koja imaju slabije razvijen kontakt očima, poboljšati opću komunikaciju, razviti odnos djeteta s okolinom te povećati djetetov biološki odgovor (biofeedback).

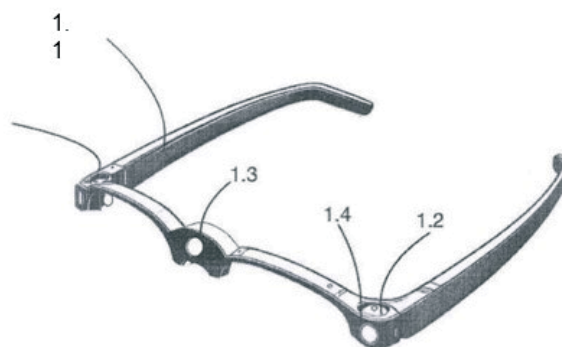

(21) **BAP243579A** (22) 2024-08-01
(43) 2026-03-31

(26) HR

(51) **A01K 47/04**

(71) Miličević, Ivan
Broćanac 119;88243 Broćanac
BA

(72) Miličević, Ivan
Broćanac 119, 88243 Broćanac
BA

(54) **TRAJNA SATNA OSNOVA ZA PČELINJE SAĆE**

(57)

Trajna satna osnova za saće pčela sastoji se od jezgre /2/ vanjskog tankog sloja voska /4/ po cijeloj površini jezgre osnove sa obje strane; od više ravnomjerno raspoređenih izdanaka /17/ na gornjem rubu osnove, koja se posredstvom kopči /14/ pričvršćuje na donju letvicu/12/ drvenog okvira te ima pripadajuće elemente /dodatke/ za vrcanje /41/ koji omogućavaju dvostruko veću brzinu vrcanja od standardne. Osnova se može montirati u drveni okvir na više načina te sa drvenim okvirom čini jednu jedinstvenu funkcionalnu cjelinu.

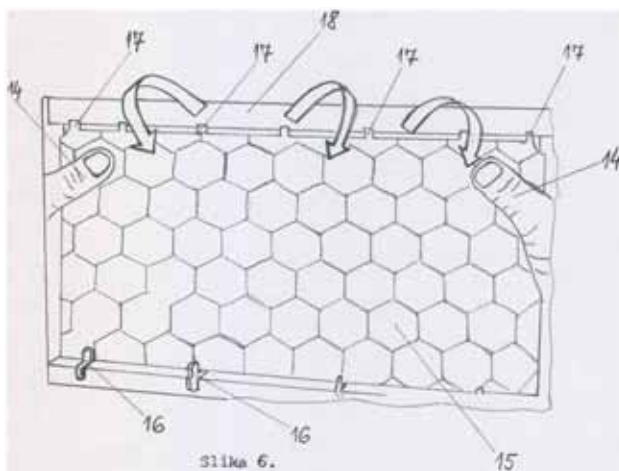

(21) **BAP243582A** (22) 2024-08-21
(43) 2026-03-31

(51) **B60H 3/00**

(75) NIKOLIĆ, Cvjetko
Mladikovine 435, 74275 Blatnica, Teslić
BA

(54) **VJETROBRAN ZA AUTOMOBILE**

(57)

Vjetrobran za automobile koji obuhvata kompletan vjetrobran (27) usisni otvor (8) iza otvora su postavljeni ventilatori (33) pokreću elektromotori ubrzavajući i usmjeravajući vazduh prema suženom izlazu (2) gdje iznad ostatka poklopca-haube motora (4) vjetrobranskog stakla (26) prelazi dalje iznad krova vozila (29). Brzina vazduha na izduvnom otvoru je automatizovana, vođena je preko kontrolne table u vozilu od strane senzora.

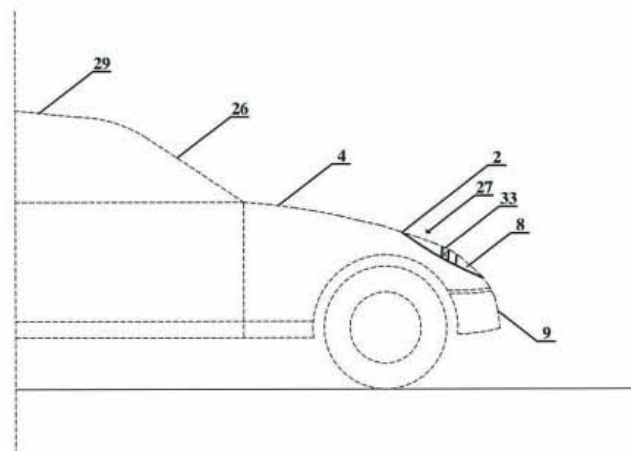

(21) **BAP243583A** (22) 2024-08-07

(43) 2026-03-31

(51) **F30C,F16H**

(75) OKANOVIĆ, Senad

GRABOVICA DO 222 TUZLA, 75000 Tuzla

BA

(54) **CIKLOIDNO VRETENO ZA
PROIZVODNJU EL.ENERGIJE IZ HIDRO
POTENCIJALA**

(57)

Cikloidno vreteno za proizvodnju električne energije iz hidropotencijala sa kardanskim prenosom do generatora.

Osovina (1) cikloidnog vretena za proizvodnju el energije iz hidropotencijala obrađena je tako da su nosači lopatica (2) , cikloidno raspoređeni duž vretena navareni na osovinu (1)

Same lopatice (2) , vodozahvatom i sve naizmjenično , cikloidno poredane uzduž ose vretenaste osovine (1).

Na kraju vretena montirani nosači ležaja i na kraju osovine (1) prikopčani su kardanski djelovi koji se vrte do generatora u objektu..

U nastavku, kardanski sistem prolazi kroz dvostruki uležišteni oslonac i nastavlja se na teleskopski kardan sa još jednim kardanskim vratilom u nastavku teleskopa, dobili smo dovoljnu udaljenost na obali, na suhom u objektu za postavku reduktora i hidro spojke na koje se veže vratilo generatora.

Na samom vodotoku postavljeni ponton (4) sa ugrađenom platformom i zaštitnom ogradom vezani su lafetom za obalu, kao i sistem hidrauličnog podizanja vretena sa lopaticama (2) po potrebi.

Ispred cijelog sistema postavlja se zaštitna metalna mreža koja otklanja eventualne mehaničke objekte koji doplove vodotokom i koji bi mogli oštetiti vreteno i lopatice.

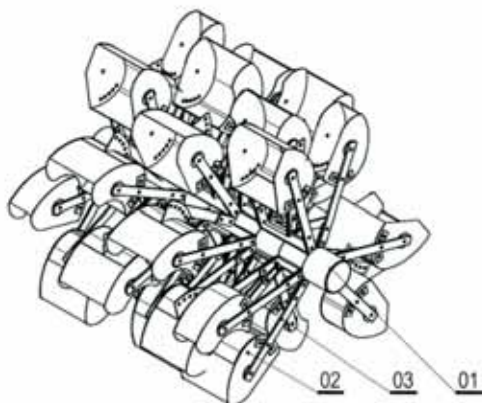
(21) **BAP243585A** (22) 2024-09-26

(43) 2026-03-31

(26) SR

(51) **B29**

(71) JOVANOVIĆ, Dragan

Vrbaška 114, 78400 Gradiška

BA

(72) VASIĆ, Ratko

Bok Jankovac bb, 78400 Gradiška

BA

(54) **BOČNA ZAŠTITA PNEUMATIKA VOZILA**

(57)

Samoljepljiva zaštitna folija pneumatika vozila koja je zaljepljena na bočnu stranu pneumatika sprječava štetni uticaj sunca kao i prodiranje stranih tijela u vazдушnu komoru pneumatika.

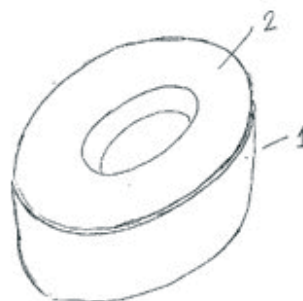

(21) **BAP253665A** (22) 2025-11-14

(43) 2026-03-31

(86) PCT-IB2024/053785 2024-10-18

(87) WO/2024/224244 2024-10-31

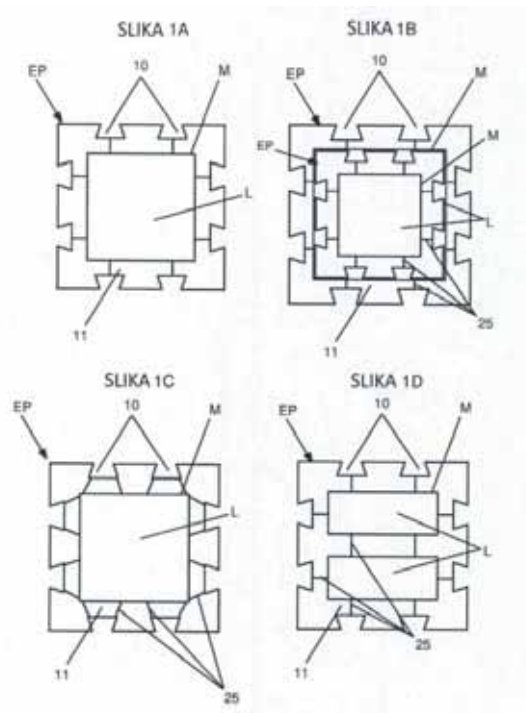
(51) **E04B 1/28 2006.1, E04B 1/58 2006.1, E04C 3/28 2006.1, B29C 48/12 2019.1, B29 48/76 2019.1, E04B 1/30 2006.1, E04C 3/29 2006.1, E04C 3/36 2006.1, B29C 48/16 2019.1**(71) UHCS PROPERTY SA
Champ-au-Rey 11,1673 Rue,CH Brentford
Middlesex TW8 9GS
CZ(72) USTINOV, Igor
Champ-au-Rey 11,1673 Rue,CH Moscow
107589
CZ(54) **SUSTAV GRADNJE S MONTAŽNIM ŠUPLJIM NOSIVIM ELEMENTIMA I POSTUPAK PROIZVODNJE**

(57)

Izum predlaže sustav gradnje građevina sa sastavljivim šupljim nosivim elementima, koji sadrže mnoštvo nosivih elemenata, kao što su grede, stupovi, letvice, pri čemu svaki nosivi element ima poliedarski oblik, proteže se duž 5 uzdužne osi između dva otvorena kraja koji definiraju perifernu stjenku koja se sastoji od četiri bočne površine u obliku paralelograma, dvije od četiri bočne površine uključuju dva uzdužna udubljenja u obliku žljebova koji se protežu paralelno s uzdužnom osi između dva otvorena kraja, pri čemu navedena udubljenja imaju dimenzije izvan navedene periferne stjenke koje su manje od 10 njihovih dimenzija unutar periferne stjenke, kako bi nastala ženska sredstva sposobna za prihvat muških sredstava drugog elementa sustava gradnje, pri čemu navedeni nosivi element obuhvaća kućište koje se proteže od jednog od navedenih otvorenih krajeva do drugog kako bi se dobila košuljica sposobna za prihvat najmanje jednog drugog konstrukcijskog ili elementa za ojačanje 15 sustava gradnje.

(21) **BAP263672A** (22) 2026-01-14
(43) 2026-03-31

(26) BS

(31) 23186648.4 (32) 2023-07-20 (33) EP
(86) PCT/EP2024/070365 2024-07-18

(87) WO 2025/017113 2025-01-23

(51) **C04B20/02, B28C7/00**

(71) T&T Bros. GmbH
Am Hartholz 2, 82239 Alling
DE

(72) OTTL, Thomas
Kieswerkstraße 2, 82256 Fürstenfeldbmck
DE

(54) **POSTUPAK I UREĐAJ ZA
PROIZVODNJU GRAĐEVINSKOG
AGREGATA**

(57)

Metod i uređaj za proizvodnju građevinskog agregata, uključujući korake: dovod prvog materijala i drugog materijala u postrojenje za preradu, pri čemu je prvi materijal neobrađeni materijal, a drugi materijal je reciklirani materijal, i pranje prvog materijala zajedno sa drugim materijalom u najmanje jednoj mašini za pranje od postrojenja za preradu.

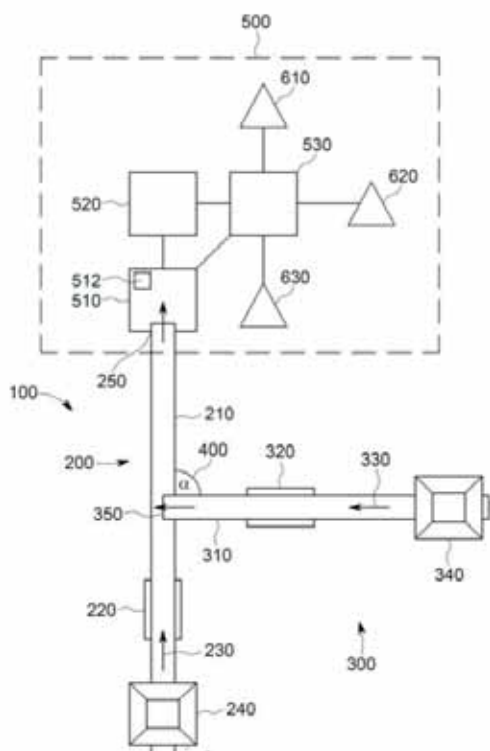

(21) **BAP263677A** (22) 2026-01-26
(43) 2026-03-31

(26) SR

(51) **F03, F03B 3/00, F03B 7/00, F03B 13/00,
F03B 15/00**

(75) VUJINOVIĆ, Zoran
Akademika Milana Vasića 59 Banja Luka
BA

(54) **ZORAN&ZORAN VRLTNOŽNA
PULSNOREZONANTNA TURBINA**

(57)

Pronalazak se odnosi na hidrauličnu turbinu za pretvaranje energije tečnog fluida u mehaničku energiju. Oblast mašinstvo. Turbina obuhvata stator (4) i rotor koji definišu prstenastu radnu zonu (13) u kojoj se formira kontrolisani hidrodinamički vrtložni tok. Fluid se uvodi u radnu zonu sa izraženom tangencijalnom komponentom brzine mlaznicom (14), čime se uspostavlja radijalni gradijent pritiska. Rotor je opremljen lopaticama (9) sa integrisanim rotirajućim ventilom (17) i radnim površinama oblikovanim tako da ostvaruju kombinovani prenos energije promjenom impulsa fluida i konverzijom dijela radijalne sile pritiska u tangencijalni potisak, čime se povećava obrtni moment rotora. Omogućena je i kontrolisana primjena nestacionarnih efekata, uključujući hidraulični udar, uz ograničenje pritiska uređajima (21), (23), (24) u dozvoljenim granicama. Pronalazak omogućava stabilan rad i poboljšanu iskoristivost u širokom radnom opsegu.

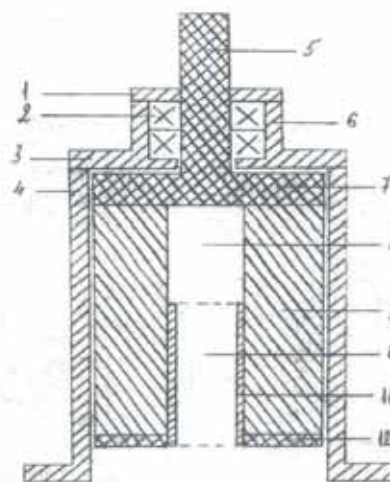

INDEKS PREMA RASTUĆEM BROJU PRIJAVE PATENATA
INDEKS PREMA RASTUĆEM BROJU PRIJAVE PATENATA
ИНДЕКС ПРЕМА РАСТУЋЕМ БРОЈУ ПРИЈАВЕ ПАТЕНАТА

REGISTARSKI BROJ PRIJAVE PATENATA
REGISTRACIJSKI BROJ PRIJAVE PATENATA
РЕГИСТАРСКИ БРОЈ ПРИЈАВЕ ПАТЕНАТА

BAR243575A
BAR243577A
BAR243579A
BAR243582A
BAR243583A
BAR243585A
BAR253665A
BAR263672A
BAR263677A

INDEKS PREMA MKP- INDEKS PREMA MKP- ИНДЕКС ПРЕМА МКП

KLASIFIKACIJSKA OZNAKA PRIJAVE
PATENATA PREMA MKP

REGISTARSKI BROJ
PRIJAVE PATENATA

KLASIFIKACIJSKA OZNAKA PRIJAVE
PATENATA PREMA MKP

REGISTRACIJSKI BROJ
PRIJAVE PATENATA

КЛАСИФИКАЦИЈСКА ОЗНАКА ПРИЈАВЕ
ПАТЕНАТА ПРЕМА МКП

РЕГИСТАРСКИ БРОЈ
ПРИЈАВЕ ПАТЕНАТА

A01K 47/04	BAR243579A
A61F 9/00	BAR243577A
B28C7/00	BAR263672A
B29	BAR243585A
B29 48/76 2019.1	BAR253665A
B29C 48/12 2019.1	BAR253665A
B29C 48/16 2019.1	BAR253665A
B60H 3/00	BAR243582A
C04B20/02	BAR263672A
E04B 1/28 2006.1	BAR253665A
E04B 1/30 2006.1	BAR253665A
E04B 1/58 2006.1	BAR253665A
E04C 3/28 2006.1	BAR253665A
E04C 3/29 2006.1	BAR253665A
E04C 3/36 2006.1	BAR253665A
F03	BAR263677A
F03B 13/00	BAR263677A
F03B 15/00	BAR263677A
F03B 3/00	BAR263677A
F03B 7/00	BAR263677A
F30C,F16H	BAR243583A
H02	BAR243575A

**INDEKS PREMA NOSIOCIMA PRIJAVE PATENATA
INDEKS PREMA NOSITELJIMA PRIJAVE PATENATA
ИНДЕКС ПРЕМА НОСИОЦИМА ПРИЈАВЕ ПАТЕНАТА**

JOVANOVIĆ, Dragan	
KACKA, Muljaim	BAP243585A
KAURIN, Zoran	BAP243577A
Miličević, Ivan	BAP243575A
NIKOLIĆ, Cvjetko	BAP243579A
OKANOVIĆ, Senad	BAP243582A
T&T Bros. GmbH	BAP243583A
UHCS PROPERTY SA	BAP263672A
VUJINOVIĆ, Zoran	BAP253665A
	BAP263677A

DODJELJEN KONSENZUALNI PATENT DODJELJEN KONSENZUALNI PATENT ДОДЈЕЉЕН КОНСЕНЗУАЛНИ ПАТЕНТ

(11) **BAP233519**

(21) BAP233519A (22) 2023-03-23

(26) BS

(86) PCT/BA2024/000001 2024-03-21

(51) **A61F; A61F 2/00**

(75) HALILOVIĆ, Emsad

Gradačacka 44, 71000 Sarajevo

BA

(74) ADI KRDŽALIĆ

Maršala Tita 28/IV, 71000 Sarajevo

BA

(54) **H DREN ZA BILIJARNU DRENAŽU**

(57)

„H drena za bilijarnu drenažu” prema slikama 1, 2, 3, 4, 5, 6, 7, 8, 9, 10, 11, 12, 13, 14, 15, 16 i 17 naznačen time da se sastoji iz dva dijela, prvi dio koji se nalazi unutar trbušne šupljine i ima ulogu provođenja žučnog sadržaja iz žučnih puteva u tanko crijevo, i drugi dio koji se nalazi vani na koži za koju se fiksira, i ima ulogu propiranja, otčepljivanja drena, uzimanje uzoraka žuči, te kontrastno snimanje žučnih puteva. Da postoje dva tipa H drena za bilijarnu drenažu i to „prvi tip” i „drugi tip”. Da je kod H drena za bilijarnu drenažu „prvog tipa” vertikalna cijev koja se postavlja u žučni kanal (1) identična sa vertikalnom cijevi koja se postavlja u tanko crijevo (1.1). Vertikalna cijev koja se postavlja u žučni kanal (1) zajedno sa odvodnom cijevi (2) i vertikalnom cijevi koja se postavlja u tanko crijevo (1.1) daje oblik slova „H”. Da vertikalne cijevi (1 i 1.1) u središnjem dijelu nasuprot spoja sa odvodnom cijevi (2) imaju dva veća perforisana otvora (5) koji mogu biti promjera od 0.1 mm do 20 mm, koji služe za provođenje i drenažu žučnog sadržaja. Vertikalne cijevi (1 i 1.1) sadrže veći broj manjih perforisanih otvora (6) kojih može biti od 1 do 100, promjera od 0.1 mm do 10 mm, koji također imaju ulogu provođenja i drenaže žučnog sadržaja. Da se vertikalne cijevi (1 i 1.1) sa odvodnom cijevi (2) spajaju pod tupim uglom u vidu lijevka (8) kako bi se omogućio nesmetan protok žuči bez zadržavanja i opstrukcija. Da se na mjestu spajanja vertikalne cijevi (1 i 1.1.) sa odvodnom

cijevi (2) nalazi Dacron cuff (14) manžetna koja ima antibakterijsku ulogu i omogućava fiksaciju odvodne cijevi (2) za žučni vod i tanko crijevo. Da se od sredine odvodne cijevi (2) pružaju izlazne cijevi (3.1 i 3.2) koje iz trbušne šupljine idu vani kroz trbušni zid i fiksiraju se za kožu. Da se izlazne cijevi (3.1 i 3.2) pod određenim uglom spajaju sa odvodnom cijevi (2) potom se cijelom svojom dužinom u jednoj cjelini pružaju vani kroz trbušni zid. Da izlazne cijevi (3.1 i 3.2) međusobno komuniciraju u svom početnom dijelu preko perforisanih otvora (4) kojih može biti od 1 do 20, promjera od 0.1 mm do 20 mm i imaju ulogu dodatnog protoka žučnog sadržaja i sprječavanje zadržavanja tečnosti u cijevima. Da je kod H drena za bilijarnu drenažu „drugog tipa” vertikalna cijev za žučni vod (1) kao i odvodna cijev prema žučnom vodu (2) identična kao i kod H drena za bilijarnu drenažu „prvog tipa”. Da je razlika između „prvog” i „drugog” tipa u izgledu vertikalne cijevi za tanko crijevo koja je kod H drena za bilijarnu drenažu „drugog tipa” ravna i može biti bez balona (1.2) ili sa balonom (1.3). Da se kod H drena za bilijarnu drenažu „drugog tipa” odvodna cijev prema žučnom vodu (2) direktno nastavlja na vertikalnu cijev za tanko crijevo (1.2 i 1.3). Da vertikalne cijevi za tanko crijevo (1.2 i 1.3) u svom završnom dijelu na dužini koja može biti od 1 do 40 cm ili duže, ovisno od dužine vertikalne cijevi, imaju perforisane otvore (6) kojih može biti od 1 do 200, promjera od 0.1 mm do 10 mm, koji također imaju ulogu provođenja i drenažu žučnog sadržaja i taj dio cijevi se nalazi u cijelosti u tankom crijevu, dok je ostatak cijevi bez perforisanih otvora (6) i nalazi se izvan tankog crijeva. Da vertikalna cijev za tanko crijevo (1.3) sa balonom (15) u unutrašnjosti sadrži lumen (16) koji služi za punjenje balona (15) fiziološkom otopinom u količini od 1 ml do 10 ml. Da se Balon (15) nalazi u središnjem dijelu oko vertikalne cijevi (1.3), i da može biti smješten na bilo kojem dijelu vertikalne cijevi (1.3) koja je bez perforisanih otvora (6). Da se Balon (15) plasira u tanko crijevo i ima uloga da spriječi ispadanje drena iz tankog crijeva. Da od mjesta gdje se spajaju odvodna cijev (2) i vertikalne cijevi (1.2 i 1.3) kod H drena za bilijarnu drenažu „drugog tipa” polaze izlazne cijevi (3.1 i 3.2, 3.1 i 3.3) koje su identične kao kod H drena za bilijarnu drenažu prvog tipa, s tim da se samo

kod izlazne cijevi (3.3) u unutrašnjosti cijelom dužinom nalazi lumen (16) koji služi za punjenje balona (15) fiziološkom otopinom. Da se Lumen (16) nalazi samo kod H drena za bilijarnu drenažu „drugog tipa“ sa balonom. Da Lumen (16) započinje unutar izlazne cijevi (3.3), pruža se cijelom njenom dužinom i dalje nastavlja unutar vertikalne cijevi za tanko crijevo (1.3) i završava u balonu (15) gdje ima ulogu punjena balona (15) fiziološkom otopinom. Da u svom početnom dijelu lumen (16) ima valvulu (17) koja sprječava istjecanje tečnosti iz balona (15). Da su vertikalne cijevi (1, 1.1, 1.2 i 1.3), odvodna cijev (2), izlazne cijevi (3.1, 3.2 i 3.3) otvorene i u potpunosti prohodne (7), izrađuju se od različitog materijala kao što su silikon, latex, PVC, poliuretan, guma itd., u različitim dimenzijama i promjerima otvora, što omogućava fleksibilnost, jednostavno plasiranje, te ne izaziva reakciju organizma. Da se vanjski dio H drena za bilijarnu drenažu kod oba tipa sastoji od silikonskog prstena (9) kroz koji se provuku izlazne cijevi (3.1, 3.2 i 3.3). Da se na silikonskom prstenu nalaze otvori (10) za fiksaciju prstena za kožu. Da se Plastična hirurška klemica (11) postavlja s ciljem zatvaranja izlaznih cijevi i sprječavanja isticanja žuči. Da se Kajšić za fiksaciju (12) izlaznih cijevi (3.1. i 3.2, i 3.3) nalazi na silikonskom prstenu i ima dodatnu ulogu fiksacije cijevi. Da se Izlazne cijevi (3.1, 3.2 i 3.3) zatvaraju čepom (13). Da H dren za bilijarnu drenažu prvog i drugog tipa može da sadrži u unutrašnjosti lumena vertikalne cijevi za tanko crijevo (1.1, 1.2 i 1.3) valvulu (18) prilagođenu promjeru cijevi, veličine od 0.1 do 50 mm, koja omogućava jednosmjerni tok tečnosti od žučnog voda prema tankom crijevu i na taj način sprječava refluks crijevnog sadržaja iz tankog crijeva u žučni vod. Da su Izlazne cijevi (3.1, 3.2 i 3.3) obilježene u milimetrima od njihovog polazišta prema vani, kako bi se tačno imalo uvida na kojoj udaljenosti se nalazi odvodna cijev (2).

Broj ostalih patentnih zahtjeva: 17

(11) **BAP233520**

(21) BAP233520A (22) 2023-03-30

(26) SR

(51) **F0 3/06**

(75) VESELINOVIĆ, Zoran
Veliko Palančište b.b., 79100 Prijedor
BA

(54) **VJETROTURBINA NA VERTIKALNOJ OSOVINI SA SAMOPODESIVIM LOPATICAMA**

(57)

Vjetroturbina na vertikalnoj osovini sa samopodesivim lopaticama, je tehnička varijanta i mehanizam za korištenje kinetičke energije struja vijetrova iz svih pravaca i na svim visinama bez ikakvog podešavanja, naznačeno time, je nova tehnička izvedba sa polupokretnim lopaticama koje se samopodešavaju tokom povratne rotacije bez mehanizama za podešavanje ili usmjeravanje lopatica tokom povratne rotacije i potpuno otklanjaju efekat dinamičkog uzgona.

Broj ostalih patentnih zahtjeva: 0

(11) **BAP233521**

(21) BAP233521A (22) 2023-03-30

(26) SR

(51) **F03B 3/12**

(75) VESELINOVIĆ, Zoran
Veliko Palančište b.b., 79100 Prijedor
BA

(54) **HIDROTURBINA NA VERTIKALNOJ
OSOVINI SA SAMOPODEŠIVIM
LOPATICAMA**

(57)

Hidroturbina na vertikalnoj osovini sa samopodesivim lopaticama, je tehnička varijanta i mehanizam za korištenje kinetičke energije nereguliranih slobodno tekućih vodenih tokova, naznačeno time, je nova tehnička izvedba sa polupokretnim lopaticama koje se samopodešavaju bez mehanizma za podešavanje; opruga, poluga ili usmjerivača lopatica tokom povratne rotacije u potpunom otklanjaju efekat dinamičkog uzgona

Broj ostalih patentnih zahtjeva: 0

(11) **BAP233533**

(21) BAP233533A (22) 2023-06-03

(26) BS

(51) **G02C 11/00**

(75) GURIĆ, Osman
Batuški Gaj III, 70240 Gornji Vakuf-Uskoplje
BA

(54) **MAGNETNI ČISTAČ NAOČALA**

(57)

Magnetni čistač naočala, koji se sastoji od magneta (1), i dvije poliester tkanine (2) koje su spojene tekstilnim ljepljivom oko magneta jedna za drugu i za rub magneta, **naznačen time**, da se navedeni pronalazak nalazi sa dvije strane stakla naočala, koji najefikasnije djelovanje ima tako što ćemo primiti pronalazak sa dva prsta i povlačiti ih po staklu naočala, te tako očistiti staklo sa obe strane.

Broj ostalih patentnih zahtjeva: 0

(11) **BAP233540**

(21) BAP233540A (22) 2023-09-06

(26) SR

(51) **H02**

(75) NOVKOVIĆ, Ljubo
Ulica Ladislava Šabana 2, 10360 Sesvete,
Zagreb
HR

(54) **DVOTURBINSKI MOTOR PNEUMATSKE-
MAGNETSKE ENERGIJE**

(57)

Dvoturbinski motor, pneumatsko-magnetske energije Crteža I, **naznačen time** je univerzalan premaradukojisumeđusobnopovezani,dokprema načinu korištenja su isto univerzalni, a to znači da su konstrukcijski preko držača konstrukcije (10) i osovine spojničke sa remenicom (4) povezani remenom sa magnetskom turbinskom osovinom sa remenicom (12), a početno pokretanje rada turbine pneumatske sa dvopolnim lopaticama (3) ide preko osovine pneumatske trubine za dodatnu energiju (5), a koja je povezana na elektromotor sa remenicom (6), transformator napona (12V-220V) (7) i alternator sa reglerom za punjenje akumulatora (8), isto tako ako se vozilo (tehničko sredstvo) kreće naprijed u pravcu A-A dobivamo dodatno strujanje zraka kroz cijev ulaza zraka (1) sa regulatorom brzine protoka zraka (2), isti zrak dalje struji preko turbine pneumatske sa dvopolnim lopaticama (3) i kroz cijev za izlazni protok zraka (9) ide prema trubini magnetskoj sa rotorima L-D (11).

Broj ostalih patentnih zahtjeva: 1

(11) **BAP233542**

(21) BAP233542A (22) 2023-09-11

(26) SR

(51) **H02**

(75) NOVKOVIĆ, Ljubo
Ulica Ladislava Šabana 2, 10360 Sesvete,
Zagreb
HR

(54) **UREĐAJ TORZIONI GRAVITACIJSKE
KRUŽNE ENERGIJE**

(57)

Uređaj torzioni gravitacijske kružne energije označen crtežom I, **naznačen time**, koristi u svom radu ekološku trajnu energiju i to najviše u proizvodnji električne energije-struje za razne potrebe čovjeka, a da pri tome nezagađuje njegov prirodni okoliš, za proizvodnju ovakve električne energije-struje u svom sastavu mora imati vrlo kvalitetne elemente, dijelove i razne strojeve koji su međusobno čvrsto povezani konstrukcijom držača sa kućištem ležaja (5) da bi bili što učinkovitiji, a njihov sastav prije svega odnosi se na koljenasto vratilo donje sa rotorima gravitacijskim dvopolnim kutnim (3) i koljenasto vratilo gornje sa rotorima gravitacijskim dvopolnim kutnim (4) koji su međusobno povezani klipovima sa klipnjačama i kućištima ležaja sa lijeve strane (2) L i sa desne strane (6) D, a navedeni gravitacijski rotori dvopolni kutni povećavaju nam snagu uređaja i to preko torzione sile uz pomoć dodatne energije elektromotora (1)a i elektromotora (7)b.

Broj ostalih patentnih zahtjeva: 1

RJEŠENJA O PATENTU RJEŠENJA O PATENTU РЈЕШЕЊА О ПАТЕНТУ

- (11) **BAP173228** (45) 2026-03-31
- (21) BAP173228A (22) 2017-11-30
- (26) SR
- (31) 62/086,977 (32) 2014-12-03 (33) US
62/088,478 2014-12-05 US
62/153,872 2015-04-28 US
62/173,782 2015-06-10 US
62/218,728 2015-09-15 US
- (86) PCT/US2015/063595 2015-12-03
- (87) WO/2016/090077 2016-06-09
- (51) **A61K 38/17 (2006.01), C07K 14/71 (2006.01), G01N 33/49 (2006.01), A61P 7/00 (2006.01), A61P 7/06 (2006.01), A61P 35/02 (2006.01), A61P 43/00 (2006.01)**
- (73) Celgene Corporation
86 Morris Avenue, Summit, NJ 07901
US
Acceleron Pharma Inc.
128 Sidney Street, Cambridge, MA 02139
US
- (72) ATTIE, Kenneth, M.
228 Marlborough Street, Boston, MA 02116
US
ROVALDI, Christopher
24 Orchard Road, Swampscott, MA 01907
US
LAADEM, Abderrahmane
12 Matthews Farm Road, Belle Mead, NJ
08502
US
- (74) "PETOŠEVIĆ" d.o.o. Sarajevo
Blažujski drum 2C 71210 Ilidža
BA
- (54) **ANTAGONISTI AKTIVIN-ACTRII I NJIHOVA PRIMENA U LEČENJU MIJELODISPLASTIČNOG SINDROMA**
- (57)

(b) primenu farmaceutski delotvorne doze inhibitora signalizacije ActRII od 0,1 mg/kg do 2,0 mg/kg na ispitaniku, ako najmanje 15%, 16%, 17%, 18%, 19%, ili 20% eritroblasta ispitanika čine prstenasti sideroblasti, pri čemu, pomenuti inhibitor signalizacije ActRII je polipeptid koji sadrži:

(i) aminokiselinsku sekvencu koja je najmanje 90% identična sa SEQ ID NO:7;

(ii) aminokiselinsku sekvencu koja je najmanje 95% identična sa SEQ ID NO:7;

(iii) aminokiselinsku sekvencu koja je najmanje 98% identična sa SEQ ID NO:7;

(iv) aminokiselinsku sekvencu SEQ ID NO:7;

(v) aminokiselinsku sekvencu koja je najmanje 90% identična sa SEQ ID NO:25;

(vi) aminokiselinsku sekvencu koja je najmanje 95% identična sa SEQ ID NO:25;

(vii) aminokiselinsku sekvencu koja je najmanje 98% identična sa SEQ ID NO:25;

(viii) aminokiselinsku sekvencu SEQ ID NO:25; ili

(ix) fragment ekstracelularnog domena ActRIIB, pri čemu se fragment sastoji od aminokiselinske sekvence SEQ ID NO:23; linkera; i Fc IgG.

Broj ostalih patentnih zahtjeva: 17

1. Inhibitor signalizacije receptora aktivina tipa II (ActRII) za upotrebu u postupku za lečenje mijelodisplastičnog sindroma (MDS) kod ispitanika, pri čemu postupak obuhvata:
- (a) utvrđivanje procenta eritroblasta kod ispitanika koji su prstenasti sideroblasti; i

OBJAVA PROŠIRENIH EVROPSKIH PATENATA UPISANIH U REGISTAR PATENATA
OBJAVA PROŠIRENIH EUROPSKIH PATENATA UPISANIH U REGISTAR PATENATA
ОБЈАВА ПРОШИРЕНИХ ЕВРОПСКИХ ПАТЕНАТА УПИСАНИХ У РЕГИСТАР ПАТЕНАТА

(11) **BA/EP3852748**(21) **E04862** (22) 2025-10-23

(26) HR

(31) 201862733004 P (32) 2018-09-18 (33) US

201862733006 P 2018-09-18 US

201962881560 P 2019-08-01 US

(96) 19862391.0 2019-09-17

(97) 2021-07-28

(51) **A61K31/422, A61K31/4245, A61K31/428,**
C07D401/14, C07D405/14, C07D409/14,
C07D413/14, C07D413/04, C07D417/14,
C07D401/04, C07D417/04

(73) Eli Lilly and Company
 Lilly Corporate Center Indianapolis, IN
 46285
 US

(72) SMITH, Nicholas D.
 3985 Sorrento Valley Blvd., Suite C San
 Diego, California 92121
 US
 GOVEK, Steven P.
 3985 Sorrento Valley Blvd., Suite C San
 Diego, California 92121
 US
 DOUGLAS, Karen L.
 3985 Sorrento Valley Blvd., Suite C San
 Diego, California 92121
 US
 LAI, Andily G.
 3985 Sorrento Valley Blvd., Suite C San
 Diego, California 92121
 US

(74) "INTELBIRO" d.o.o.
 M.H. Uskufije 3, 71000 Sarajevo
 BA

(54) **AGONISTI FARNEZOID X RECEPTORA I**
NJIHOVA PRIMJENA

(57)

1. Spoj formule (II) ili njegova farmaceutski prihvatljiva sol ili solvat:

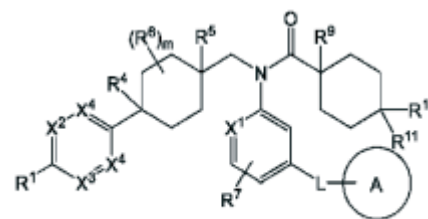

Formula (II);

pri čemu:

prsten A je

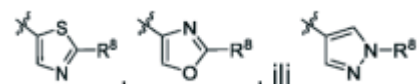
X₁ je CH ili N;

R₁ je H, halogen, -CN, -OH, -N(R₁₇)₂,
 -NR₁₇S(=O)₂(C₁-C₄alkil), -S(=O)₂N(R₁₇)₂,
 -OC(=O)(C₁-C₄alkil), -CO₂H, -CO₂(C₁-C₄alkil),
 -C(=O)N(R₁₇)₂, -NR₁₇C(=O)(C₁-C₄alkil),
 -NR₁₇C(=O)O(C₁-C₄alkil), -OC(=O)N(R₁₇)₂,
 -NR₁₅C(=O)N(R₁₇)₂, -SH, -S(C₁-C₄alkil), -S(=O)
 (C₁-C₄alkil), -S(=O)₂(C₁-C₄alkil), C₁-C₄alkil,
 C₂-C₄alkenil, C₂-C₄alkinil, C₁-C₄alkoksi, C₁-
 C₄fluoroalkil, C₁-C₄fluoroalkoksi, C₁-C₄heteroalkil
 ili monociklični C₂-C₅heterocikloalkil;

X₂ je CR₂ ili N;

R₂ je H, halogen, -CN, -OH, -N(R₁₇)₂,
 -NR₁₇S(=O)₂(C₁-C₄alkil), -S(=O)₂N(R₁₇)₂,
 -OC(=O)(C₁-C₄alkil), -CO₂H, -CO₂(C₁-C₄alkil),
 -C(=O)N(R₁₇)₂, -NR₁₇C(=O)(C₁-C₄alkil),
 -NR₁₇C(=O)O(C₁-C₄alkil), -OC(=O)N(R₁₇)₂,
 -NR₁₇C(=O)N(R₁₇)₂, -SH, -S(C₁-C₄alkil), -S(=O)
 (C₁-C₄alkil), -S(=O)₂(C₁-C₄alkil), C₁-C₄alkil,
 C₂-C₄alkenil, C₂-C₄alkinil, C₁-C₄alkoksi, C₁-
 C₄fluoroalkil, C₁-C₄fluoroalkoksi, C₁-C₄heteroalkil
 ili monociklični C₂-C₅heterocikloalkil;

ili se R₁ i R₂ uzimaju zajedno s
 međuprostornim atomima radi formiranja
 spojenog 5-članog ili 6-članog prstena koji
 sadržava 0 – 3 atoma N i 0 – 2 atoma O ili S
 u prstenu, pri čemu je spojen 5-člani ili 6-člani
 prsten opcionalno supstituiran halogenom ili C₁-
 C₄alkilom;

X_3 je CR_3 ili N;

R_3 je H, halogen, -CN, -OH, $-N(R_{17})_2$, $-NR_{17}S(=O)_2(C_1-C_4alkil)$, $-OC(=O)(C_1-C_4alkil)$, $-CO_2H$, $-CO_2(C_1-C_4alkil)$, $-C(=O)N(R_{17})_2$, $-NR_{17}C(=O)(C_1-C_4alkil)$, C_1-C_4alkil , $C_2-C_4alkenil$, $C_2-C_4alkinil$, $C_1-C_4alkoksi$, $C_1-C_4fluoroalkil$, $C_1-C_4fluoroalkoksi$ ili $C_1-C_4heteroalkil$;

svaki X_4 neovisno je CH ili N;

R_4 i R_5 uzimaju se zajedno radi formiranja premosnog spoja koji ima formulu $-CH_2-$ ili $-CH_2CH_2-$;

svaki R_6 neovisno je H, F, -OH ili $-CH_3$;

R_7 je H, halogen, -CN, -OH, C_1-C_4alkil , $C_2-C_4alkenil$, $C_2-C_4alkinil$, $C_1-C_4alkoksi$, $C_1-C_4fluoroalkil$, $C_1-C_4fluoroalkoksi$ ili $C_1-C_4heteroalkil$;

L nije prisutan;

R_8 je C_4-C_8alkil ;

R_9 je H, F ili $-CH_3$;

R_{10} je $-OC(=O)N(R_{12})(R_{13})$, $-N(R_{16})C(=O)R_{14}$ ili $-N(R_{16})C(=O)OR_{15}$;

R_{11} je H, F ili $-CH_3$;

R_{12} i R_{13} uzimaju se zajedno radi formiranja 4-članog, 5-članog ili 6-članog heterocikloalkilnog prstena koji opcionalno sadržava dodatni heteroatom koji je odabran između spoja O, S i N te je opcionalno supstituiran 1, 2 ili 3 skupinama odabranima između spojeva -OH, $-N(C_1-C_4alkil)_2$, C_1-C_6alkil i $C_1-C_6alkoksi$;

R_{14} je C_1-C_6alkil ili $-C_1-C_6alkil-OR_{17}$;

R_{15} je C_1-C_6alkil , $-C_1-C_6alkil-OR_{17}$ ili $C_2-C_6heterocikloalkil$;

R_{16} je H ili C_1-C_6alkil ;

svaki R_{17} neovisno je H ili C_1-C_6alkil ; i

m je 0, 1 ili 2.

Broj ostalih patentnih zahtjeva: 14

(11) **BA/EP4324851**

(21) **E04863** (22) 2025-10-23

(31) 201862700615 P (32) 2018-07-19(33) US
(96) 23215003.7 2019-07-18

(97) 2024-02-21

(51) **A61K39/00, A61K35/17, A61P35/02, C07K14/725, C07K16/28**

(73) Regeneron Pharmaceuticals, Inc.
777 Old Saw Mill River Road Tarrytown, NY
10591-6706
US

(72) DILILLO, David
Tarrytown, 10591
US

DELFINO, Frank
Tarrytown, 10591
US

BRAY, Kevin
Tarrytown, 10591
US

MEAGHER, Thomas, Craig
Tarrytown, 10591
US

KIRSHNER, Jessica
Tarrytown, 10591
US

SINESHCHEKOVA, Olga
Tarrytown, 10591
US

(74) "LINEA SERVICES" d.o.o.
Maršala Tita 29/IV, 71000 Sarajevo
BA

(54) **HIMERNI ANTIGENSKI RECEPTORI SPECIFIČNI ZA BCMA I NJIHOVE UPOTREBE**

(57)

1. Himerni antigenski receptor specifičan za antigen sazrevanja B-ćelije (BCMA) koji sadrži, od N-kraja do C-kraja:

- (a) ekstracelularni domen koji veže ligand koji sadrži anti-BCMA antigen-vezujući domen;
- (b) zglob iz CD8;
- (c) transmembranski domen iz CD8; i
- (d) citoplazmatski domen koji sadrži kostimulatorni domen iz 4-1BB i signalni domen iz CD3zeta; gde je ekstracelularni domen koji veže ligand anti-BCMA domen varijabilnog fragmenta jednog lanca (scFv)

koji sadrži varijabilni region lakog lanca (LCVR) i varijabilni region teškog lanca (HCVR) spojene linkerom, gde LCVR sadrži LCDR1-LCDR2-LCDR3 domene prikazane u SEQ ID NOs: 76-78-80, tim redom, i HCVR sadrži HCDR1-HCDR2-HCDR3 domene prikazane u SEQ ID NOs: 68-70-72, tim redom.

Broj ostalih patentnih zahtjeva: 14

(11) **BA/EP432338**

(21) **E04864** (22) 2025-10-31

(31) 20217071 (32) 2021-04-16 (33) FI
(96) 22719311.7 2022-04-14

(97) 2024-02-21

(51) **C07D205/04, C07D205/08, C07D207/277, C07D211/78, C07D263/24, C07D275/02, C07D333/48, C07D401/12, C07D403/04, C07D403/12, C07D405/12, C07D495/04, A61K31/4015, A61P29/00, A61P35/00**

(73) Orion Corporation
Orionintie 1 02200 Espoo
FI

(72) AHLMARK, Marko
02101 Espoo
FI
DIN BELLE, David
02101 Espoo
FI
NOUTSIAS, Dimitris
02101 Espoo
FI
PIETIKÄINEN, Pekka
02101 Espoo
FI
RUMMAKKO, Petteri
02101 Espoo
FI
SIPILÄ, Julius
02101 Espoo
FI
WOHLFAHRT, Gerd
10115 Berlin
DE

(74) "LINEA SERVICES" d.o.o.
Maršala Tita 29/IV, 71000 Sarajevo
BA

(54) **INHIBITORI TAED-a**

(57)

1. Jedinjenje formule (Ia) ili njegova farmaceutski prihvatljiva so

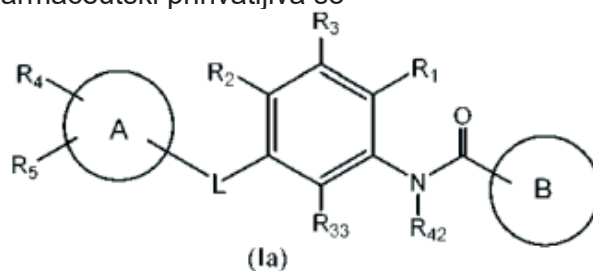

gde

A je fenil, piridil, ili cikloheksil;

L je -O-;

R₁ je vodonik, C₁₋₇ alkil, C₁₋₇ alkoksi, halogen, hidroksil, cijano, -C(O)NR₃₆R₃₇, ili opciono supstituisani 5-6 člani heterociklični prsten koji ima 1-3 heteroatoma kao atome prstena nezavisno izabrane između O, S i N;

R₂ je vodonik, C₁₋₇ alkil, C₁₋₇ alkoksi ili halogen;

R₃ je vodonik, C₁₋₇ alkil, C₁₋₇ alkoksi, halogen, halogen C₁₋₇ alkil ili cijano, ili R₁ i R₃ zajedno sa ugljenikovim atomima za koje su vezani obrazuju opciono supstituisani 5-6 člani prsten koji ima 0-3 heteroatoma kao atome prstena nezavisno izabrane između O, S i N;

R₄ je vodonik, C₁₋₇ alkil, C₁₋₇ alkoksi, halogen, halogen C₁₋₇ alkil, halogen C₁₋₇ alkoksi, cijano ili C₁₋₇ alkilkarbonil;

R₅ je vodonik, C₁₋₇ alkil, C₁₋₇ alkoksi, halogen, nitro, amino, hidroksil, halogen C₁₋₇ alkil, halogen C₁₋₇ alkoksi, ili R₄ i R₅ zajedno sa ugljenikovim atomima za koje su vezani obrazuju opciono supstituisani 5-6 člani prsten koji ima 1-3 heteroatoma kao atome prstena nezavisno izabrane između O, S i N;

gde B je bilo koja od sledećih grupa

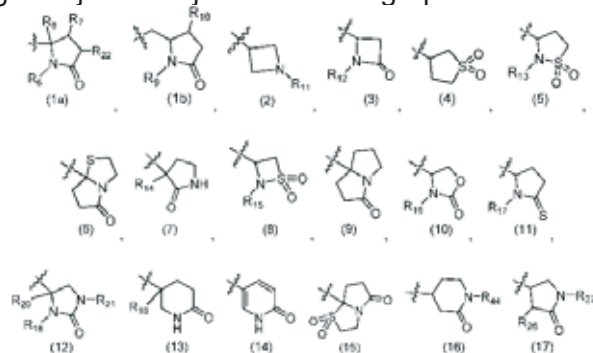

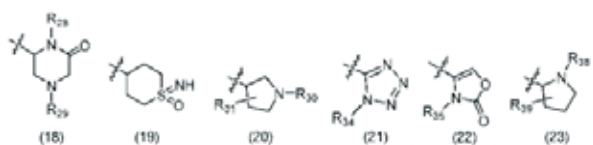

metilpropil)-5-okso-3-pirolidinkarboksamid ili
6 - O k s o - N - (3 - f e n o k s i f e n i l) - 2 -
piperazinkarboksamid.

Broj ostalih patentnih zahtjeva: 16

(11) **BA/EP4313114**

(21) **E04865** (22) 2025-10-31

(31) 21165013 (32) 2021-03-25 (33) EP
(96) 22713959.9 2022-03-25

(97) 2024-02-07

(51) **A61K38/18, A61P25/28, A61F7/00**

(73) Chiesi Farmaceutici S.p.A.

Via Palermo, 26/A 43122 Parma
IT

(72) IMBIMBO, Bruno Pietro

43122 Parma

IT

VILLETTI, Gino

43122 Parma

IT

FACCHINETTI, Fabrizio

43122 Parma

IT

LANDUCCI, Elisa

43122 Parma

IT

MANGO, Dalila

43122 Parma

IT

(74) DRAGAN MIĆUNOVIĆ

Branilaca Sarajeva 10, 71000 Sarajevo

BA

(54) **KOMBINOVANO LEČENJE POVREDE
MOZGA**

(57)

1. Kombinacija polipeptida SEQ ID
NO: 1 i hipotermije za upotrebu u lečenju i/
ili sprečavanju traumatskih lezija mozga ili
ishemijsko hipoksijskih lezija mozga kod
ispitanika sisara.

Broj ostalih patentnih zahtjeva: 21

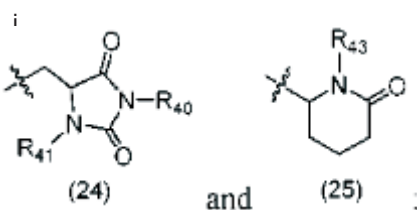

uz uslov da

kada je B prsten (2), (4), (20), (21), (23), (25) ili
(26), tada R₁ je C₁₋₇ alkoksi;

R₆ i R₉ su, nezavisno, vodonik, C₁₋₇ alkil, C₃₋₇
cikloalkil, C₃₋₇ cikloalkil C₁₋₇ alkil, -C(O)-R_x, C₁₋₇
alkoksi C₁₋₇ alkil, C₁₋₇ alkoksikarbonil C₁₋₇ alkil,
-SO₂C₁₋₇ alkil, -C₁₋₇ alkil-C(O)-NR₂₃R₂₄ ili opciono
supstituisani 4-6 člani prsten koji ima 0-3
heteroatoma kao atome prstena nezavisno
izabrane između O, S i N;

R_x je C₁₋₇ alkil, C₃₋₇ cikloalkil, C₁₋₇ alkoksi C₁₋₇ alkil,
C₁₋₇ alkil-NR₃₆R₃₇, ili opciono supstituisani 4-6
člani prsten koji ima 0-3 heteroatoma kao atome
prstena nezavisno izabrane između O, S i N;

R₇, R₈, R₁₀, R₁₂, R₁₃, R₁₄, R₁₅, R₁₆, R₁₇, R₁₈, R₁₉, R₂₀,
R₂₁, R₂₂ i R₂₆ su, nezavisno, vodonik, C₁₋₇ alkil, C₃₋₇
cikloalkil, hidroksil, C₁₋₇ alkoksi ili C₁₋₇ alkilkarbonil;
R₁₁ je vodonik, C₁₋₇ alkil, halogen C₁₋₇ alkil ili C₁₋₇
alkilkarbonil;

R₂₃, R₂₄, R₂₇, R₂₈, R₂₉, R₃₁, R₃₂, R₃₃, R₃₄, R₃₅, R₃₆, R₃₇,
R₄₀, R₄₁, R₄₂, R₄₃, R₄₄, i R₄₅ su, nezavisno, vodonik,
ili C₁₋₇ alkil;

R₃₀ je C₁₋₇ alkil, C₁₋₇ alkilkarbonil ili -SO₂C₁₋₇ alkil;

R₃₈ je vodonik, C₁₋₇ alkil, C₁₋₇ alkilkarbonil, C₁₋₇
alkoksi C₁₋₇ alkilkarbonil ili -C₁₋₇ alkil-C(O)-NR₂₃R₂₄;
R₃₉ je vodonik, C₁₋₇ alkil ili hidroksil;

gde je opciona supstitucija, u svakom javljanju,
1-2 supstituenta nezavisno izabranih između C₁₋₇
alkil, halogen, halogen C₁₋₇ alkil, C₁₋₇ alkoksi i okso;
uz uslov da jedinjenje formule (Ia) nije

N-[4-Metil-3-[(4-metil-2-piridinil)oksi]fenil]-5-
okso-2-pirolidinkarboksamid;

1 - E t i l - 5 - o k s o - N - (3 - f e n o k s i f e n i l) - 3 -
pirolidinkarboksamid;

N-[4-Metoksi-3-(4-metoksifenoksi)fenil]-1-(2-

(11) **BA/EP3558361**

(21) **E04866** (22) 2025-11-03

(26) HR

(31) 201662437097 P (32) 2016-12-21 (33) US

(96) 17829315.5 2017-12-20

(97) 2019-10-30

(51) **A61K39/395, A61K45/00, A61P3/04**

(73) Novartis AG

Lichtstrasse 35 4056 Basel
CH

(72) GARITO, Tania Silvia

c/o Novartis Pharma AG Postfach 4002
Basel

CH

ROUBENOFF, Ronenn

c/o Novartis Pharma AG Postfach 4002
Basel

CH

ZAKARIA, Marjorie

c/o Novartis Institutes for BioMedical
Research Inc. 250 Massachusetts Avenue
Cambridge, MA 02139

US

(74) "INTELBIRO" d.o.o.

M.H. Uskufije 3, 71000 Sarajevo
BA

(54) **ANTAGONISTI MIOSTATINA, AKTIVINA
ILI AKTIVIN RECEPTORA ZA UPOTREBU
U LEČENJU GOJAZNOSTI I SRODNIH
STANJA**

(57)

1. Antagonist aktivinskog receptora za upotrebu u liječenju pretilosti ili stanja prekomjerne tjelesne težine kod ljudskog subjekta, pri čemu je antagonist aktivinskog receptora protutijelo na ActRII receptor; pri čemu protutijelo na ActRII receptor sadrži laki lanac sa sekvencom SEQ ID NO: 7 ili sekvencu koja ima 95 % homologije sa sekvencom SEQ ID NO: 7; i teški lanac sa sekvencom SEQ ID NO: 9 ili sekvencu koja ima 95 % homologije sa sekvencom SEQ ID NO: 9; i

pri čemu protutijelo na ActRII receptor sadrži varijabilnu domenu teškog lanca koja sadrži CDR1 sekvencu SEQ ID NO: 1, CDR2 sekvencu SEQ ID NO: 2 i CDR3 sekvencu SEQ ID NO: 3; i varijabilnu domenu lakog lanca koja

sadrži CDR1 sekvencu SEQ ID NO: 4, CDR2 sekvencu SEQ ID NO: 5 i CDR3 sekvencu SEQ ID NO: 6.

Broj ostalih patentnih zahtjeva: 10

(11) **BA/EP4301770**

(21) **E04867** (22) 2025-11-03

(26) HR

(31) 202163155894 P (32) 2021-03-03 (33) US

(96) 22714958.0 2022-03-02

(97) 2024-01-10

(51) **C07K14/605, A61K38/00, A61K38/17,
A61P3/10, A61K38/22**

(73) Eli Lilly and Company

Lilly Corporate Center Indianapolis, IN
46285
US

(72) ABRAHAM, Milata Mary

Indianapolis, Indiana 46206-6288
US

BRIERE, Daniel Anthony

Indianapolis, Indiana 46206-6288
US

GUO, Lili

Indianapolis, Indiana 46206-6288
US

KEYSER, Samantha Grace Lyons
Indianapolis, Indiana 46206-6288
US

LEE, John

Indianapolis, Indiana 46206-6288
US

QU, Hongchang

Indianapolis, Indiana 46206-6288
US

(74) "INTELBIRO" d.o.o.

M.H. Uskufije 3, 71000 Sarajevo
BA

(54) **AGONISTI AMILINSKIH RECEPTORA
DUGOG DJELOVANJA I NJIHOVA
PRIMJENA**

- (57)
1. Spoj koji sadrži:
X_{aa1}-C-X_{aa3}-TATCAT- X_{aa10}- X_{aa11}-X_{aa12}-AE-X_{aa15}-
LVRSS-X_{aa21}-X_{aa22}-
FGP-X_{aa26}-LPPTEVGSNTY (SEQ ID NO:14),
pri čemu
X_{aa1} predstavlja K ili γE;
X_{aa3} predstavlja E, N ili G;
X_{aa10} predstavlja G ili Q;
X_{aa11} predstavlja Orn ili K;
X_{aa12} predstavlja L ili αMeL;
X_{aa15} predstavlja αMeF ili F;
X_{aa21} predstavlja N ili H;
X_{aa22} predstavlja NMeD, NMeN ili N; i
X_{aa26} predstavlja I ili K,
ili njihove farmaceutski prihvatljive soli.

Broj ostalih patentnih zahtjeva: 19
- (11) **BA/EP4116301**
(21) **E04868** (22) 2025-11-03
(26) HR
(31) 2020036931 (32) 2020-03-04 (33) JP
2021001452 2021-01-07 JP
(96) 21764169.5 2021-03-03
(97) 2023-01-11
(51) **C07D471/04, C07D498/14, C07D519/00, A61P27/00, C07D487/14, C07D471/14, A61P13/12, A61P11/00, A61P9/12, A61P9/10, A61P9/04, A61P9/00, A61P3/10, A61P3/06, A61P3/04, A61P3/00, A61K31/519, A61K31/506, A61K31/4985, A61K31/437, A61K31/424**
(73) Japan Tobacco Inc.
1-1, Toranomom 4-chome Minato-ku Tokyo
105-6927
JP
(72) SUZAWA, Koichi
c/o Central Pharmaceutical Research
Institute, Japan Tobacco Inc., 1-1, Murasaki-
cho Takatsuki-shi, Osaka 569-1125
JP
FUJISHIMA, Yuki
c/o Central Pharmaceutical Research
Institute, Japan Tobacco Inc., 1-1, Murasaki-
cho Takatsuki-shi, Osaka 569-1125
JP
YAMAKAWA, Maki
c/o Central Pharmaceutical Research
Institute, Japan Tobacco Inc., 1-1, Murasaki-
cho Takatsuki-shi, Osaka 569-1125
JP
UENO, Hiroshi
c/o Central Pharmaceutical Research
Institute, Japan Tobacco Inc., 1-1, Murasaki-
cho Takatsuki-shi, Osaka 569-1125
JP
MANABE, Tomoyuki
c/o Central Pharmaceutical Research
Institute, Japan Tobacco Inc., 1-1, Murasaki-
cho Takatsuki-shi, Osaka 569-1125
JP
(74) "INTELBIRO" d.o.o.
M.H. Uskufije 3, 71000 Sarajevo
BA
(54) **KONDENZIRANI TRICIKLIČKI SPOJ I NJEGOVA MEDICINSKA UPOTREBA**

(57)

1. Spoj formule [I-a], ili njegova farmaceutski prihvatljiva sol:

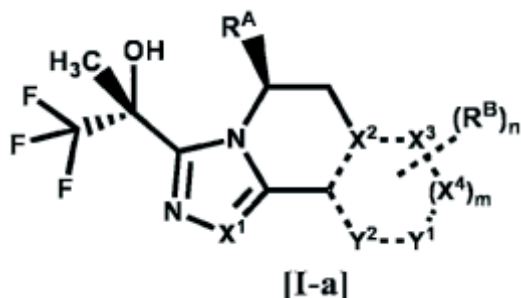

naznačen time što

veza u isprekidanoj liniji je jednostruka veza ili dvostruka veza,

svaki od X_1 , X_2 , X_3 i X_4 je neovisno C ili N, svaki od Y_1 i Y_2 je neovisno C, N ili O (gdje je ukupni broj N i O za X_2 , X_3 , X_4 , Y_1 ili Y_2 0 do 3),

R_A je C_{1-4} alkil,

R_B je

- (1) halogen,
- (2) cijano,
- (3) hidroksi,
- (4) okso,
- (5) $-COR_1$ {gdje je R_1
 - (A) vodik,
 - (B) $-OH$,
 - (C) $-NR_2R_3$ (gdje je svaki od R_2 i R_3 neovisno vodik ili C_{1-4} alkil), ili
 - (D) 4- do 6-eročlani zasićeni heterociklil, koji ima jedan atom dušika (gdje zasićeni heterociklil može biti supstituiran s 1 ili 2 halogena)},
- (6) C_{1-8} alkil {gdje C_{1-8} alkil može biti

supstituiran s 1 do 8 supstituenata, koje se neovisno bira iz skupine koju čine

- (A) halogen,
- (B) hidroksi,
- (C) fenil, koji može biti supstituiran s halogenom,
- (D) piridil, koji može biti supstituiran s halogen C_{1-4} alkil, te
- (E) $-OR_4$ (gdje je R_4
 - (a) C_{1-4} alkil,
 - (b) fenil, koji može biti supstituiran s halogenom, ili
 - (c) benzil, koji može biti supstituiran s C_{1-4} alkoksi)},

(7) C_{1-8} alkoksi {gdje C_{1-8} alkoksi može biti supstituiran s 1 do 8 supstituenata, koje se neovisno bira iz skupine koju čine

- (A) halogen,
- (B) cijano,
- (C) hidroksi,
- (D) C_{1-4} alkoksi, koji može biti supstituiran s 1 do 3 halogena,
- (E) C_{1-4} alkilsulfonil,
- (F) C_{3-6} cikloalkil, koji može biti supstituiran s jednim supstituentom, kojeg se bira iz skupine koju čine cijano i cijano C_{1-4} alkil,
- (G) fenil, koji može biti supstituiran s cijano,
- (H) $-COCy_1$ (gdje je Cy_1 4- do 6-eročlani zasićeni heterociklil, koji ima jedan atom dušika, a

zasićeni heterociklil može biti supstituiran s 1 ili 2 halogena), te

(I) 4- do 6-eročlani zasićeni heterociklil, koji ima 1 ili 2 heteroatoma, koje se neovisno bira između atoma dušika, atoma kisika i atoma sumpora (gdje zasićeni heterociklil može biti supstituiran s 1 do 4 supstituenta, koje se neovisno bira između

- (a) C₁₋₄ alkila,
- (b) okso,
- (c) C₁₋₄ alkilkarbonila,
- (d) benzoila, koji može biti supstituiran s halogenom, te
- (e) C₁₋₄ alkilsulfonila,

kada je zasićeni heterociklil supstituiran s dva C₁₋₄ alkila, gdje dva C₁₋₄ alkila mogu biti vezani jedan s drugim kako bi tvorili premošteni prsten zajedno s atomima vezanim na njih}},

(8) -Cy₂ {gdje je Cy₂

(A) C₃₋₆ cikloalkil (gdje C₃₋₆ cikloalkil može biti supstituiran s 1 ili 2 supstituenta, koje se neovisno bira između

- (a) halogena,
- (b) C₁₋₄ alkila,
- (c) halogenC₁₋₄ alkila, te
- (d) fenila, koji može biti supstituiran s halogenom),

(B) fenil, koji može biti supstituiran s 1 ili 2 supstituenta, koje se neovisno bira iz skupine koju čine halogen, halogenC₁₋₄ alkil,

te C₁₋₄ alkoksi, ili

(C) 4- do 6-eročlani zasićeni heterociklil, koji ima jedan atom dušika ili atom kisika (gdje zasićeni heterociklil može biti supstituiran s jednim supstituentom, kojeg se bira iz skupine koju čine (a) fenil, koji može biti supstituiran s halogenom i (b) C₁₋₄ alkilkarbonil)}, ili

(9) -OCy₃ {gdje je Cy₃

(A) 4- do 6-eročlani zasićeni heterociklil, koji ima jedan atom dušika ili atom kisika (gdje zasićeni heterociklil može biti supstituiran s jednim supstituentom, kojeg se bira iz skupine koju čine (a) benzoil, koji može biti supstituiran s halogenom i (b) C₁₋₄ alkilkarbonil), ili

(B) 6-eročlani heteroaril, koji ima 1 ili 2 atoma dušika (gdje heteroaril može biti supstituiran s 1 ili 2 supstituenta, koje se neovisno bira između cijano, halogenC₁₋₄ alkila, te C₃₋₆ cikloalkila)},

m je 0 ili 1, a

n je 0, 1 ili 2, kada je n 2, svaki R_B može biti isti ili različiti.

Broj ostalih patentnih zahtjeva: 25

(11) **BA/EP4081689**

(21) **E04869** (22) 2025-11-03

(26) HR

(31) MP20190081 U (32) 2019-12-24 (33) RS
(96) 20731250.5 2020-02-27

(97) 2022-11-02

(51) **E04B1/66, E02D31/02, E04B1/64,
E04B1/00, E02D37/00**

(75) Oberknezev, Mirjana
Pozorisni trg 5 Novi Sad, 21000
RS

(74) "ŽIVKO MIJATOVIĆ & PARTNERS" d.o.o.
Sarajevo
M.H. Uskufije 3, 71000 Sarajevo
BA

(54) **PROFILIRANA HIDROIZOLACIJSKA
PLOČA S VERTIKALNIM REBRIMA
OJAČANIM KOSNICAMA ZA ZAŠTITU
I SANACIJU MASIVNIH OBJEKATA
BEZ SLIJEKANJA ZIDA I POSTUPAK
UGRADNJE**

(57)

1. Profilirana hidroizolacijska ploča (1) s ojačanim vertikalnim rebrima (3) za zaštitu i sanaciju masivnih objekata bez slijeganja zida,

pri čemu se ploča (1) sastoji od horizontalne osnovne ploče (2) i potpornih rebara (3) izrađenih ekstruzijom na ekstruderu za tvrdi polivinil klorid uz različite aditive za poboljšanje mehaničkih svojstava: tvrdoće, čvrstoće, otpornosti na kidanje, otpornosti na udar, elastičnosti, vodopropusnosti, za poboljšanje otpornosti na različite kemijske agense: kiseline, baze, soli, za neutralizaciju termičkih utjecaja, kao i uz dodatak UV stabilizatora za povećanu otpornost na ultraljubičasto zračenje, pri čemu su potporna rebra (3) izvedena integralno, okomito na osnovnu ploču (2), iste visine i sa zaobljenim gornjim rubovima (4), a muška i ženska spojnica (5, 6) predviđene na krajevima segmenata ploče (1), pri čemu je muška spojnica (5) povezana konektorom (9) sa osnovnom pločom (2) i ima izgled cjevastog produžetka (7) sa vanjskim promjerom manjim za 0.5 mm od promjera cjevastog

otvora (8) postavljenog u centru ženske spojnice (6), dok ženska spojnica (6) ima poprečni presjek izgleda modificiranog „U” profila sa savijenim krakovima (10) pod kutem od 45° koji su međusobno razmaknuti za širinu veću za 0.5 mm od debljine osnovne ploče (2),

naznačena time, što

su na svojim točkama spajanja s osnovnom pločom (2) potporna rebra (3) simetrično ojačana s obje strane konkavnim kosnicama (12).

Broj ostalih patentnih zahtjeva: 1

(11) **BA/EP4344793**

(21) **E04871** (22) 2025-11-06

(26) SR

(31) 202017122025 (32) 2020-12-15 (33) US
202117220189 2021-04-01 US
(96) 24155825.3 2021-12-15

(97) 2024-04-03

(51) **A24B15/167, A24F40/05, A24F40/10,
A61M11/00, A61M15/00, B05B17/06,
A24F40/485, B06B1/02, A24F1/30,
A61M15/06, A61M16/00, G16H20/13,
H02M7/5387, A24F40/42, A24F40/50,
A24F40/51, A24F40/53, A24F40/65,
B05B17/00**

(73) Shaheen Innovations Holding Limited
Unit 2, Level 7, Al Sila Tower Abu Dhabi
Global Market Square Al Maryah Island Abu
Dhabi
AE

(72) ALSHAIBA SALEH GHANNAM
ALMAZROUEI, Mohammed
Abu Dhabi
AE
MACHOVEC, Jeff
Abu Dhabi
AE
LAMOUREUX, Clement
Abu Dhabi
AE

(74) "ŽIVKO MIJATOVIĆ & PARTNERS" d.o.o.
Sarajevo
M.H. Uskufije 3, 71000 Sarajevo
BA

(54) UREĐAJ ZA ISPORUKU NIKOTINA

(57)

1. Уређај (201) за генерисање магле за употребу са погонским уређајем (202), при чему уређај (201) за генерисање магле садржи:

кућиште (204) уређаја за генерисање магле које је издужено и садржи улазни отвор (207) за ваздух и излазни отвор (208) за маглу;

комору (218) за течност обезбеђену унутар кућишта (204) уређаја за генерисање магле, комору (218) за течност која садржи течност која се распршује, при чему течност садржи композицију укључујући никотин;

комору (219) за соникацију обезбеђену унутар кућишта (204) уређаја за генерисање магле;

капиларни елемент (222) који се протеже између коморе (218) за течност и коморе (219) за соникацију тако да је први део капиларног елемента (222) унутар коморе (218) за течност и други део капиларног елемента (222) унутар коморе (219) за соникацију;

ултразвучни претварач (215) који има генерално равну површину распршивања која је обезбеђена унутар коморе (219) за соникацију, при чему је ултразвучни претварач (215) монтиран унутар кућишта (204) уређаја за генерисање магле, и при чему је ултразвучни претварач (215) конфигурисан да вибрира површину распршивања да распрши течност коју носи други део капиларног елемента (222) да би се створила магла која садржи распршену течност и ваздух унутар коморе (219) за соникацију; и

склоп за проток ваздуха унутар кућишта (204) уређаја за генерисање магле који обезбеђује путању за кретање ваздуха између улазног отвора (207) за ваздух, коморе (219) за соникацију и излазног отвора (208) за маглу,

назначен тиме што,

склоп за проток ваздуха је конфигурисан тако да усмерава проток ваздуха дуж путање протока ваздуха тако да је проток ваздуха у суштини под правим углом у односу на површину распршивања ултразвучног претварача (215) како проток ваздуха пролази у комору (219) за соникацију,

и при чему је део другог дела капиларног елемента (222) постављен на део површине за распршивање.

Broj ostalih patentnih zahtjeva: 6

(11) **BA/EP4426434**(21) **E04872** (22) 2025-11-07

(26) HR

(31) 202163274596 P (32) 2021-11-02 (33) US
202263347671 P 2022-06-01 US

(96) 22809321.7 2022-11-01

(97) 2024-09-11

(51) **A61P35/00, C07D215/233, C07D401/04,
A61K31/47, A61K31/4709**(73) Flare Therapeutics, Inc.
215 First Street, Suite 440 Cambridge, MA
02142
US(72) WILSON, Jonathan, E.
Arlington, MA 02474
US
AUDIA, James, E.
Chicago, IL 60618
US
STUCKEY, Jacob, I.
Framingham, MA 01701
US
DAI, Danmei
Shanghai 200131
CN
ZHENG, Bo
Shanghai 200131
CN
WANG, Fei
Shanghai 200131
CN
CONG, Liqing
Shanghai 200131
CN
HUANG, Yaohui
Shanghai 200131
CN
LI, Runyan
Shanghai 200131
CN
WANG, Xiaoyang
Shanghai 200131
CN
WADE, Peter
Plainfield, NJ 07080
US
GEIER, Michael J.
Cambridge, MA 02142
US
SCOTT, Mark E.
Cambridge, MA 02142
US

(74) "STAM" d.o.o.

Sarači 77, 71000 Sarajevo
BA(54) **PPARG INVERZNI AGONISTI I NJIHOVA
UPOTREBA**

(57)

1. Spoj koji ima formulu I:

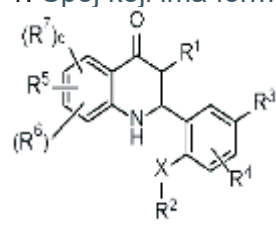

ili njegova farmaceutski prihvatljiva sol, pri čemu

R_1 je vodik, halo, (C₁-C₄)alkil ili hidroksil;
 X je S, SO, SO₂, ili -SONH;
 R_2 je (C₁-C₄)alkil, (C₁-C₄)alkoksi ili halo(C₁-C₄)alkil;
 R_3 je cijano ili nitro;
 R_4 je vodik, halo, (C₁-C₄)alkil, (C₁-C₄)alkoksi ili hidroksil;
 R_5 je halo, halo(C₁-C₄)alkil ili cijano;
 R_6 je halo, halo(C₁-C₄)alkil, (C₁-C₄)alkil ili cijano;
 R_7 je halo, (C₁-C₄)alkil, (C₁-C₄)alkoksi, halo(C₁-C₄)alkil, halo(C₁-C₄)alkoksi, -(C₁-C₄)alkilOR_{jedan}, -(C₁-C₄)alkilC(O)R_{jedan}, -(C₁-C₄)alkilC(O)OR_{jedan}, -C(O)NR_{jedan}R_b, -(C₁-C₄)alkilC(O)NR_{jedan}R_b, -C(O)R_{jedan}, -C(O)OR_{jedan}, -NR_{jedan}R_b, -(C₁-C₄)alkilNR_{jedan}R_b, -C(O)NR_{jedan}TAKO₃H, -NR_{jedan}C(O)R_b, -NR_{jedan}C(O)OR_b, -NR_{jedan}C(S)OR_b, -NR_cC(O)N_{jedan}R_b, -NR_cC(S)NR_{jedan}R_b, -NR_cTAKO₂NR_{jedan}R_b, -C(S)R_{jedan}, -S(O)₂R_{jedan}, -S(O)R_{jedan}, -C(S)OR_{jedan}, -C(S)NR_{jedan}R_b, -NR_{jedan}C(S)R_b, -SR_{jedan}, fenil, 4- do 6-člani heterociklil i 5- do 7-člani heteroaril, pri čemu je svaki od navedenog fenila, 4- do 6-članog heterociklila i 5- do 7-članog heteroarila opcionalno i neovisno supstituiran s 1 do 3 skupine odabrane iz R_8
 R_8 je odabran iz halo, (C₁-C₄)alkil, halo(C₁-C₄)alkil, (C₁-C₄)alkoksi, halo(C₁-C₄)alkoksi, nitro, okso, cijano, -(C₁-C₄)alkilOR_{dan}, -(C₁-C₄)alkilC(O)R_{dan}, -(C₁-C₄)alkilC(O)OR_{dan}, -C(O)NR_{dan}R_e, -(C₁-C₄)alkilC(O)NR_{dan}R_e, -C(O)R_{dan}, -C(O)OR_{dan}, -NR_{dan}R_e, -(C₁-C₄)alkilNR_{dan}R_e, -C(O)NR_{dan}TAKO₃H, -NR_{dan}C(O)R_e, -NR_{dan}C(O)OR_e,

-NR_{dan}C(S)OR_e, -NR_fC(O)N_{dan}R_e,
 -NR_fC(S)NR_{dan}R_e, -NR_fTAKO)₂NR_{dan}R_e,
 -C(S)R_{dan}, -S(O)₂R_{dan}, -S(O)R_{dan}, -C(S)
 OR_{dan}, -C(S)NR_{dan}R_e, -NR_{dan}C(S)R_ei
 -SR_{dan};
 R_{jedan}, R_b, R_c, R_{dan}, R_ei R_f su svaki
 neovisno vodik ili (C₁-C₄)alkil; i
 q i r su neovisno 0 ili 1.

Broj ostalih patentnih zahtjeva: 14

(11) **BA/EP3978522**

(21) **E04873** (22) 2025-11-12

(26) SR

(31) 201261642083 P (32) 2012-05-03 (33) US
 201261718044 P 2012-10-24 US
 201361783312 P 2013-03-14 US
 (96) 21194412.9 2013-05-02

(97) 2022-04-06

(51) **C07K16/18, A61K39/35, A61P37/08**

(73) Regeneron Pharmaceuticals, Inc.
 777 Old Saw Mill River Road Tarrytown, NY
 10591-6707
 US

(72) ORENGO, Jamie
 Cortlandt Manor, 10567
 US
 MURPHY, Andrew J.
 Croton-on-Hudson, 10520
 US

(74) "LINEA SERVICES" d.o.o.
 Maršala Tita 29/IV, 71000 Sarajevo
 BA

(54) **HUMANA ANTITELA NA FEL D1 I
 POSTUPCI NJIHOVE UPOTREBE**

(57)

1. Farmaceutska kompozicija koja sadrži:
 (1) terapijski efektivnu količinu dva ili više
 izolovanih humanih monoklonskih antitela ili
 njihovih fragmenata koji vezuju antigen koji se
 specifično vezuju za Fel d1 koji sadrže:

(i) prvo izolovano humano monoklonsko

antitelo koje sadrži varijabilni region
 teškog lanca (HCVR) sa aminokiselinskom
 sekvencom navedenom u SEQ ID NO: 18
 i varijabilni region lakog lanca (LCVR) sa
 aminokiselinskom sekvencom navedenom
 u SEQ ID NO: 26, i

(ii) drugo izolovano humano
 monoklonsko antitelo koje sadrži HCVR
 sa aminokiselinskom sekvencom
 navedenom u SEQ ID NO: 306 i LCVR sa
 aminokiselinskom sekvencom navedenom
 u SEQ ID NO: 314; i

(2) jedan ili više farmaceutski prihvatljivih
 ekscipijenasa.

Broj ostalih patentnih zahtjeva: 7

(11) **BA/EP4410252**

(21) **E04874** (22) 2025-11-12

(26) SR

(31) 102023102667 (32) 2023-02-03 (33) DE
 (96) 24154426.1 2024-01-29

(97) 2024-08-07

(51) **A61F7/00**

(73) crio ice GmbH & Co. KG
 Heimigstr. 1 75217 Birkenfeld
 DE

(72) SCHWEITZER, Reinhard
 72517 Birkenfeld
 DE
 KIRSCHENMANN, Günter
 76327 Pfinztal
 DE

(74) "ŽIVKO MIJATOVIĆ & PARTNERS" d.o.o.
 Sarajevo
 M.H. Uskufije 3, 71000 Sarajevo
 BA

(54) **UREĐAJ ZA KRIOTERAPIJU**

(57)

1. Uređaj (1) za krioterapiju koji sadrži

krio komoru (2) koja ima periferni
 zid (3) koji se pruža u vertikalnom

smeru (6) i okružuje unutrašnjost (7) sa gornjim krajem (4) i donjim krajem (5),
 ulazni kanal (8) koji ima najmanje jedan izlazni otvor (9) koji je usmeren prema unutrašnjosti (7), kanal (10) isparivača koji se nalazi u fluidnoj vezi sa ulaznim kanalom (8) i u koji je umetnut tako da se može ukloniti rezervoar (11) za rashladno sredstvo u kome je uskladišteno rashladno sredstvo za stvaranje smeše hladnog vazduha, i
 transportni uređaj (14) koji je povezan sa kanalom (10) isparivača i prilagođen je za usisavanje vazduha iz okoline, a koji je dalje prilagođen za transport smeše hladnog vazduha iz kanala (10) isparivača do najmanje jednog izlaznog otvora (9) koji je usmeren prema unutrašnjosti (7), pri čemu se kod smeše hladnog vazduha radi o smeši rashladnog sredstva koje je isparilo u kanalu (10) isparivača i vazduha koji je usisan iz okoline, i
 pri čemu je transportni uređaj (14) postavljen izvan krio komore (2), pri čemu je ulazni kanal (8) postavljen kod gornjeg kraja (4) perifernog zida (3), odakle smeša hladnog vazduha struji u krio komoru (2) i zbog svoje gustine se spušta u smeru donjeg kraja (5),
 pri čemu je transportni uređaj (14) dalje prilagođen za strujanje vazduha usisanog iz okoline preko rashladnog sredstva tako da strujanje vazduha usisanog iz okoline oko rashladnog sredstva izaziva razmenu toplote putem konvekcije između vazduha i rashladnog sredstva i dovodi do isparavanja rashladnog sredstva.

Broj ostalih patentnih zahtjeva: 12

(11) **BA/EP4526256**

(21) **E04875** (22) 2025-11-14

(26) BS

(31) 202311052659 (32) 2023-08-04 (33) IN
 (96) 24752037.2 2024-08-02

(97) 2025-03-26

(51) **C01G31/02, C22B34/22, C22B3/20, C22B3/26**

(73) SNF Group
 Zone d'Activité Commerciale de Milieux
 42160 Andrézieux-Bouthéon
 FR

(72) TAVERNIER, Bruno
 42160 Andrézieux-Bouthéon
 FR
 JAGANNATH, Venkata
 531019 Andhra Pradesh
 IN
 BONNEAU, Aurélien
 42160 Andrézieux-Bouthéon
 FR
 MISHRA, Manish Kumar
 531019 Andhra Pradesh
 IN

(74) "INTELBIRO" d.o.o.
 M.H. Uskufije 3, 71000 Sarajevo
 BA

(54) **EKSTRAKCIJA OKSIDA VANADIJA IZ BAYEROVA PROCESA**

(57)

1. Postupak za ekstrakciju oksida vanadija iz potrošene lužine **SL** nastale u Bayerovu procesu, koji obuhvaća sljedeće korake:
 - Slanje potrošene lužine **SL** u isparivač radi odvajanja kondenzirane vode od koncentrata kaustične sode **CSC**,
 - Po potrebi prijenos **CSC**-a u posudu **V**,
 - Hlađenje i održavanje temperature **CSC**-a između 20 °C i 80 °C,
 - Dodavanje u vodi topljivog polimera **P** u navedeni **CSC** radi dobivanja suspenzije **S** koja sadrži čestice oksida vanadija **VO**,
 - Izdvajanje čestica oksida vanadija **VO** iz suspenzije **S** metodom razdvajanja tekuće i krute faze.

Broj ostalih patentnih zahtjeva: 9

(11) **BA/EP4396183**

(21) **E04876** (22) 2025-11-14

(26) HR

(31) 21194781 (32) 2021-09-03 (33) EP
(96) 22769666.3 2022-08-29

(97) 2024-07-10

(51) **C07D409/14, C07C309/04, A61P7/02,
A61K31/4178**

(73) Bayer Aktiengesellschaft
Kaiser-Wilhelm-Allee 1 51373 Leverkusen
DE

(72) BECK, Hartmut
42287 Wuppertal
DE
MESCH, Stefanie
4059 Basel
CH
VAKALOPOULOS, Alexandros
40721 Hilden
DE

PF AFF, Nils
40625 Düsseldorf
DE

ZIMMERMANN, Stefanie
40233 Düsseldorf
DE

FOLLMANN, Markus
50859 Köln
DE

KERSTEN, Elisabeth
San Diego, CA 92130
US

LEVILAIN, Guillaume
42117 Wuppertal
DE

PARTIKEL, Katrin
42105 Wuppertal
DE

BROEHL, Andreas Peter
42105 Wuppertal
DE

HEITMEIER, Stefan
42489 Wülfrath
DE

DIETZE-TORRES, Julia
42115 Wuppertal
DE

LEHMANN, Lutz
10115 Berlin
DE

GERICKE, Kersten Matthias
42327 Wuppertal

DE
SÜSSMEIER, Frank
80992 München

DE
BÄRFACKER, Lars
40223 Düsseldorf

DE
HILLISCH, Alexander
42651 Solingen

DE
TERSTEEGEN, Adrian
42111 Wuppertal

DE
BUCHMÜLLER, Anja
45259 Essen

DE
GERDES, Christoph
51063 Köln

DE

(74) "INTELBIRO" d.o.o.
M.H. Uskufije 3, 71000 Sarajevo
BA

(54) **SUPSTITUIRANI DERIVATI
S-ALANINATA**

(57)

1. 2-(1-Metil-1*H*-imidazol-2-il)etil
3-[(5-klorotiofen-2-karbonil)amino]-N-{2-etil-3-
[(3*S*)-3-hidroksi-2-oksopirolidin-1-il]benzen-1-
sulfonil}-S-alaninat formule (I)

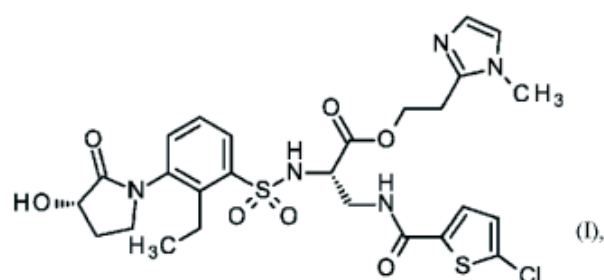

ili jedna od njegovih soli, solvata ili solvata
njegovih soli.

Broj ostalih patentnih zahtjeva: 10

(11) **BA/EP4232151**

(21) **E04877** (22) 2025-11-18

(26) HR

(31) 202063105850 P (32) 2020-10-26 (33) US

202063106172 P 2020-10-27 US

202163200955 P 2021-04-05 US

202163201157 P 2021-04-15 US

202163202317 P 2021-06-06 US

202163202372 P 2021-06-08 US

202163202900 P 2021-06-29 US

202163260725 P 2021-08-30 US

202163261398 P 2021-09-20 US

(96) 21807468.0 2021-10-25

(97) 2023-08-30

(51) **A61K39/395**

(73) Scholar Rock, Inc.

301 Binney Street, 3rd Floor Cambridge,

MA 02142

US

(72) NOMIKOS, George

Cambridge, Massachusetts 02142

US

SONG, Guochen

Cambridge, Massachusetts 02142

US

IARROBINO, Ryan

Cambridge, Massachusetts 02142

US

CHYUNG, Yung

Cambridge, Massachusetts 02142

US

(74) "STAM" d.o.o.

Sarači 77, 71000 Sarajevo

BA

(54) **UPORABA PROTUTIJELA ANTI-PRO-MIOSTATIN/LATENTNI MIOSTATIN ZA LIJEČENJE SPINALNE MIŠIĆNE ATROFIJE**

(57)

1. Pripravak, **naznačen time, da** sadrži apitegromab za uporabu u liječenju spinalne mišićne atrofije (SMA) kod ljudskog pojedinca, pri čemu liječenje obuhvaća intravenoznu primjenu apitegromaba u količini od 10 mg/kg u vremenskom intervalu od jednom svaka četiri tjedna ili jednom mjesečno za najmanje 24 tjedna ili šest mjeseci, pri čemu liječenje povećava motoričku funkciju prema mjerenju rezultata

putem proračuna HFMSE (Hammersmith Functional Motor Scale Expanded) nakon 6 mjeseci od početka liječenja u odnosu na HFMSE osnovnu vrijednost.

Broj ostalih patentnih zahtjeva: 13

(11) **BA/EP4333840**

(21) **E04878** (22) 2025-11-18

(26) HR

(31) 202163183249 P (32) 2021-05-03 (33) US

(96) 22725046.1 2022-05-03

(97) 2024-03-13

(51) **A61K31/4155, A61K31/519, A61K31/5377, A61K39/395, A61K45/06, A61P17/00, A61P17/04, C07K16/24**

(73) Incyte Corporation

1801 Augustine Cut-Off Wilmington, DE

19803

US

(72) SMITH, Paul

Carlsbad, CA 92009

US

BROWN, Kurt Andrew

Narberth, PA 19072

US

(74) "STAM" d.o.o.

Sarači 77, 71000 Sarajevo

BA

(54) **INHIBITORI JAK1 PUTA ZA LIJEČENJE PRURIGO NODULARIS**

(57)

1. Inhibitor JAK1 puta, ili njegova farmaceutski prihvatljiva sol, **naznačen time, da** je za uporabu u postupku za liječenje prurigo nodularis kod pojedinca, gdje navedeni postupak obuhvaća davanje pojedincu terapijski učinkovite količine inhibitora JAK1 puta, ili njegove farmaceutski prihvatljive soli, pri čemu inhibitor JAK1 puta je 4-[3-(cijanometil)-3-(3',5'-dimetil-1H,1'H-4,4'-bipirazol-1-il)azetid-1-il]-2,5-difluoro-N-[(1S)-2,2,2-trifluoro-1-metiletil]benzamid, ili njegova farmaceutski prihvatljiva sol.

Broj ostalih patentnih zahtjeva: 9

(11) BA/EP4083480**(21) E04879** (22) 2025-11-17

(26) SR

(31) 102021108799 (32) 2021-04-08 (33) DE

(96) 22165436.1 2022-03-30

(97) 2022-11-02

**(51) F16K11/085, F16K5/04, F16K27/06,
B60H1/00, B60K11/02**(73) HDT Veritas Hessen GmbH
Stettiner Straße 1-9 63571 Gelnhausen
DE(72) HATTASS, Dirk
63584 Gründau
DE
GEESMANN, Urs
63571 Gelnhausen
DE
GRASMUECK, Thomas
63549 Ronneburg
DE
BERGMANN, Stefan
63755 Alzenau
DE
BRUNETTI, Claudio
63579 Freigericht
DE(74) "ŽIVKO MIJATOVIĆ & PARTNERS" d.o.o.
Sarajevo
M.H. Uskufije 3, 71000 Sarajevo
BA**(54) SKLOP VENTILA ZA FLUID**

(57)

1. Sklop (100) ventila za fluid koji sadrži:

kućište (101) ventila, koje ograničava unutrašnjost (103) kućišta, pri čemu kućište (101) ventila ima najmanje dva otvora (105, 105-1, 105-2, 105-3, 105-4) kućišta, koji fluidički povezuju odgovarajuću unutrašnjost (103) kućišta sa spoljašnjosti (107) sklopa (100) ventila za fluid, pri čemu je odgovarajući otvor (105, 105-1, 105-2, 105-3, 105-4) kućišta ograničen pomoću odgovarajuće ivice (109) otvora (101) kućišta ventila,

klip (111) ventila, koji je postavljen obrtno u unutrašnjosti (103) kućišta i prilagođen je da bar delimično fluidički blokira ili da bar delimično fluidički oslobađa najmanje dva otvora (105, 105-1, 105-2, 105-3, 105-4) kućišta u zavisnosti od položaja klipa (111) ventila, i

najmanje dva zaptivna sklopa (117, 117-1, 117-2, 117-3, 117-4), pri čemu je u svakom slučaju jedan od najmanje dva zaptivna sklopa (117, 117-1, 117-2, 117-3, 117-4) postavljen u svakom slučaju u jednom od najmanje dva otvora (105, 105-1, 105-2, 105-3, 105-4),

pri čemu zaptivni sklopovi (117, 117-1, 117-2, 117-3, 117-4) u svakom slučaju imaju pričvrtni element (119) u obliku rukavca i prstenasti zaptivni element (121), pri čemu je odgovarajući pričvrtni element (119) u obliku rukavca spojen sa odgovarajućom ivicom (109) otvora (101) kućišta ventila spojem ostvarenim oblikom ili ostvarenim silom,

pri čemu je odgovarajući pričvrtni element (119) u obliku rukavca prilagođen za to da na odgovarajući prstenasti zaptivni element (121) deluje silom da bi pritisnuo odgovarajući prstenasti zaptivni element (121) na odgovarajuću ivicu (109) otvora (101) kućišta ventila i na klip (111) ventila i ostvario fluidičko zaptivanje između klipa (111) ventila i odgovarajuće ivice (109) otvora,

pri čemu odgovarajući pričvrtni element (119) u obliku rukavca ima unutrašnji deo (131) rukavca, koji ograničava prolaz (133) rukavca odgovarajućeg pričvrstnog elementa (119) u obliku rukavca, i spoljašnji deo (135) rukavca, koji je spojen sa odgovarajućom ivicom (109) otvora (101) kućišta ventila spojem ostvarenim oblikom ili ostvarenim silom, i pri čemu je između unutrašnjeg dela (131) rukavca i spoljašnjeg dela

(135) rukavca smešteno prijemno područje (137) koje je okrenuto prema unutrašnjosti (103) kućišta (101) ventila, u kome je bar delimično prihvaćen odgovarajući prstenasti zaptivni element (121), **naznačen time, što se odgovarajući zaptivni sklop (117, 117-1, 117-2, 117-3, 117-4) sastoji isključivo od odgovarajućeg pričvrsnog elementa (119) u obliku rukavca i odgovarajućeg prstenastog zaptivnog elementa (121), pri čemu se odgovarajući zaptivni sklop (117, 117-1, 117-2, 117-3, 117-4) sastoji isključivo od dva sastavna dela.**

(74) "ŽIVKO MIJATOVIĆ & PARTNERS" d.o.o.
Sarajevo
M.H. Uskufije 3, 71000 Sarajevo
BA

(54) **UREĐAJ ZA INHALACIJU PARE ZA ISPORUKU TERAPEUTIKA**

(57)

1. Uređaj (201) za generiranje pare za isporuku pare korisniku, uređaj (201) za generiranje pare za upotrebu s pogonskim uređajem (202), pri čemu uređaj (201) za generiranje pare sadrži:

kućište (204) koje sadrži komoru (218) za tekućinu, komora (218) za tekućinu sadrži tekućinu koju treba raspršiti, tekućina sadrži terapeutik;

sklop (425) za ultrazvučnu obradu spojen s kućištem (204), sklop (425) za ultrazvučnu obradu sadrži:

ultrazvučni pretvarač (215) koji sadrži prvi električni priključak i drugi električni priključak, prvi električni priključak i drugi električni priključak za primanje AC pogonskog signala s pogonskog uređaja (202);

prvi dio (426) sklopa koji sadrži uvučeni dio (427) u kojem je smješten ultrazvučni pretvarač (215);

drugi dio (428) sklopa spojen s prvim dijelom (426) sklopa, drugi dio (428) sklopa sadrži:

uvučeni dio (446) za ultrazvučnu obradu koji je postavljen iznad ultrazvučnog pretvarača (215) kako bi se formirala komora (219) za ultrazvučnu obradu;

ulazni otvor (451) za zrak sklopa (425) za ultrazvučnu obradu koji je s uvučenim dijelom (446) za ultrazvučnu obradu u fluidnoj komunikaciji;

izlazni otvor (452) za paru sklopa (425) za ultrazvučnu obradu koji je s uvučenim dijelom (446) za ultrazvučnu obradu u fluidnoj komunikaciji; i

put protoka zraka koji se proteže od ulaznog otvora (451) za zrak sklopa (425) za ultrazvučnu obradu kroz uvučeni dio (446) za ultrazvučnu obradu do izlaznog otvora (452) za paru sklopa

Broj ostalih patentnih zahtjeva: 12

(11) **BA/EP4382155**

(21) **E04880** (22) 2025-11-19

(26) SR

(31) 202263430307 P (32) 2022-12-05 (33) US
(96) 23214007.9 2023-12-04

(97) 2024-06-12

(51) **A24F40/05, A24F40/42, A61M15/00,
A61M15/06**

(73) Shaheen Innovations Holding Limited
Unit 2, Level 7, Al Sila Tower Abu Dhabi
Global Market Square Al Maryah Island Abu
Dhabi
AE

(72) ALSHAIBA SALEH GHANNAM

ALMAZROUEI, Mohammed

Al Maryah Island

AE

MACHOVEC, Jeff

Al Maryah Island

AE

DIVAKARAN, Dinil

Al Maryah Island

AE

MOHAMED HUSSEIN ARBAB, Ahmed

Al Maryah Island

AE

LAMOUREUX, Clement

Al Maryah Island

AE

(425) za ultrazvučnu obradu, pri čemu:

barem jedan od prvog dijela (426) sklopa i drugog dijela (428) sklopa sadrži segment koji se elastično deformira i koji formira brtvu između prvog dijela (426) sklopa i drugog dijela (428) sklopa čime se minimizira ili sprječava curenje fluida između prvog dijela (426) sklopa i drugog dijela (428) sklopa, pri čemu uređaj (201) za generiranje pare nadalje sadrži:

barijerni dio (430) koji sadrži brtvu koja se elastično deformira, a koja je postavljena između sklopa (425) za ultrazvučnu obradu i kućišta (204), čime se minimizira ili sprječava curenje fluida, pri čemu barijerni dio (430) sadrži kapilarni otvor (439) koji ima stijenk (440) koja se elastično deformira; i

kapilaru (222) koja prolazi kroz kapilarni otvor (439) od komore (218) za tekućinu do komore (219) za ultrazvučnu obradu (219), tako da je prvi dio (442) kapilare (222) smješten unutar komore (218) za tekućinu, a drugi dio (224) kapilare (222) unutar komore (219) za ultrazvučnu obradu, pri čemu je drugi dio (224) kapilare (222) postavljen iznad površine za raspršivanje na ultrazvučnom pretvaraču (215) tako da kada AC pogonski signal pogonskog uređaja (202) pogoni ultrazvučni pretvarač (215), površina za raspršivanje vibrira i raspršuje tekućinu koju nosi drugi dio (224) kapilare (222) kako bi se stvorila para koja sadrži raspršenu tekućinu i zrak unutar komore (219) za ultrazvučnu obradu, a para izlazi kroz izlazni otvor (452) za paru sklopa (425) za ultrazvučnu obradu za inhalaciju korisnika;
naznačen time što

drugi dio (428) sklopa sadrži barem jedan element (466) za potiskivanje koji je smješten unutar uvučenog dijela (446) za ultrazvučnu obradu, svaki element (466) za potiskivanje izveden je integralno s drugim dijelom (428) sklopa i svaki element (466) za potiskivanje djeluje potisnom silom na drugi dio (224) kapilare (222) potiskujući drugi dio (224) kapilare (222) prema površini za raspršivanje na ultrazvučnom pretvaraču (215).

Broj ostalih patentnih zahtjeva: 14

(11) **BA/EP4490243**

(21) **E04881** (22) 2025-11-18

(31) 202263409145 P (32) 2022-09-22 (33) US
(96) 23798541.1 2023-09-22

(97) 2025-01-15

(51) **C09K8/035, C09K8/528, C09K8/54**

(73) Costanza Holdings, LLC
500 S. Taylor Street Suite 800 Amarillo, TX
79101
US

(72) SNIDER, Jeffrey, Leigh
Amarillo, TX 79101
US
BROWN, Cecil, Lloyd
Amarillo, TX 79101
US
RAY, Neil, Bryan
Pampa, TX 79065
US

(74) "ŽIVKO MIJATOVIĆ & PARTNERS" d.o.o.
Sarajevo
M.H. Uskufije 3, 71000 Sarajevo
BA

(54) **POSTUPAK MERENJA I SUZBIJANJA
UGLJEN-DIOKSIDA U NAFTNIM I
GASNIM GEOLOŠKIM NALAZIŠTIMA**

(57)

1. Postupak za suzbijanje ugljen-dioksida tokom ekstrakcije nafte i gasa iz naftne i gasne bušotine/rezervoara koji sadrži korake:

- a. određivanja litološkog profila naftne i gasne bušotine/rezervoara;
- b. upotrebe litološkog profila za određivanje sastava i koncentracije kombinacije neoksidujućih reagenasa;
- c. upotrebe litološkog profila za određivanje sastava i koncentracije surfaktanata;
- d. upotrebe litološkog profila za određivanje sastava i koncentracije kombinacije inhibitora korozije i kamenca;
- i
- e. stavljanja kombinacije neoksidirajućih reagenasa, surfaktanata i inhibitora korozije i kamenca u naftnu i gasnu bušotinu/rezervoar upotrebom izvorske vode, pri čemu kombinacija suzbija količinu ugljen-dioksida koja izlazi iz naftne i gasne bušotine/rezervoara.

Broj ostalih patentnih zahtjeva: 15

(11) BA/EP4150031(21) **E04882** (22) 2025-11-20

(26) HR

(31) 2004622 (32) 2020-05-11 (33) FR
(96) 21731245.3 2021-05-11

(97) 2023-03-22

(51) C10L5/08, C10L5/36, C10L5/44, C10L9/08(73) Europeenne de Biomasse
12 rue de la chaussee d'Antin 75009 Paris
FR(72) DESPRES, Jean-Luc
51360 VERZENAY
FR
QUINTERO-MARQUEZ, Adriana
78110 LE VESINET
FR
MARTEL, Frédéric
51100 REIMS
FR(74) DRAGAN MIĆUNOVIĆ
Branilaca Sarajeva 10, 71000 Sarajevo
BA**(54) UNAPRIJEĐENA METODA ZA
PROIZVODNJU CRNIH PELETA
UPRAVLJANJEM SADRŽAJEM VLAGE
TIJEKOM GRANULACIJE**

(57)

1. Metoda za granulaciju parom razgrađene biomase, koja se sastoji od:
- uvođenja navedene parom razgrađene biomase u granulator pri sadržaju vlage od između 12 % i 20 %,
 - nastavljanje s ovlaživanjem prije tretmana granulacije ukoliko je sadržaj navedene parom razgrađene biomase ispod vrijednosti praga od između 12 % i 20 %,
 - nastavljanje s granulacijom,
 - nakon granulacije, ako vlaga u granulama nadilazi 10 %, nastavljanje sa sušenjem kako bi se umanjio sadržaj vlage u granulama na razinu od 10 % ili manje.

(11) BA/EP4508045(21) **E04883** (22) 2025-11-21

(26) SR

(31) 202211399 (32) 2022-08-04 (33) GB
202305444 2023-04-13 GB
202309615 2023-06-26 GB
(96) 23757194.8 2023-08-03

(97) 2025-02-19

**(51) C07D401/14, A61P25/00, A61P25/04,
A61P25/16, A61P25/18, A61P25/28,
A61K31/454**(73) Nxera Pharma UK Limited
Granta Park Great Abington Cambridge,
Cambridgeshire CB21 6DG
GB(72) BROWN, Giles Albert
Cambridge Cambridgeshire CB21 6DG
GB
MCGEE, Paul
Cambridge Cambridgeshire CB21 6DG
GB
CANSFIELD, Julie
Cambridge Cambridgeshire CB21 6DG
GB
PICKWORTH, Mark
Cambridge Cambridgeshire CB21 6DG
GB(74) "PETOŠEVIĆ" d.o.o. Sarajevo
Blažujski drum 2C 71210 Ilidža
BA**(54) OBLICI CITRATNIH SOLI AGONISTA
MUSKARINSKIH RECEPTORA**

(57)

1. Citratna so jedinjenja prema formuli (1):

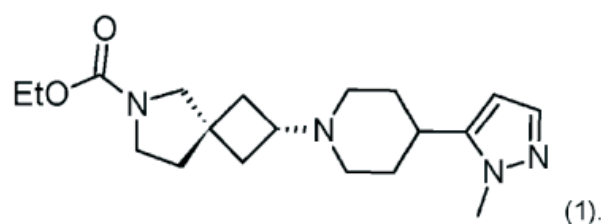

(11) BA/EP4161528(21) **E04884** (22) 2025-11-21

(26) HR

(31) 202063034214 P (32) 2020-06-03 (33) US
(96) 20781202.5 2020-09-14

(97) 2023-04-12

(51) **A61K31/538, A61K31/519, A61P35/00**(73) Incyte Corporation
1801 Augustine Cut-Off Wilmington, DE
19803
US(72) STUBBS, Matthew
Wilmington, Delaware 19803
US
LIU, Phillip C.
Wilmington, Delaware 19803
US(74) "STAM" d.o.o.
Sarači 77, 71000 Sarajevo
BA(54) **KOMBINACIJA RUKSOLITINIBA S
INCB057643 ZA UPORABU U LIJEČENJU
MIJELOPROLIFERATIVNIH NEOPLAZMI**

(57)

1. Spoj, **naznačen time, da** je 2,2,4-trimetil-8-(6-metil-7-okso-6,7-dihidro-1H-pirololo[2,3-c]piridin-4-il)-6-(metilsulfonil)-2H-1,4-benzoksazin-3(4H)-on, ili njegova farmaceutski prihvatljiva sol, za uporabu u postupku za liječenje mijeloproliferativne neoplazme kod pojedinca kojemu je to potrebno, pri čemu postupak kod navedenog pojedinca obuhvaća primjenu spoja, ili njegove farmaceutski prihvatljive soli; i ruksolitiniba, ili njegove farmaceutski prihvatljive soli;

pri čemu se mijeloproliferativna neoplazma bira od policitemije vera (PV), esencijalne trombocitemije (ET), primarne mijelofibroze, kronične mijeloične leukemije (CML), kronične mijelomonocitne leukemije (CMML), hipereozinofilnog sindroma (HES), sustavne bolesti mastocita (SMCD), kronične neutrofilne leukemije (CNL), i kronične eozinofilne leukemije.

Broj ostalih patentnih zahtjeva: 14

(11) BA/EP3456192(21) **E04886** (22) 2025-11-21

(26) BS

(31) 2008/050430 (32) 2008-06-27 (33) NL
(96) 18183994.5 2009-06-29

(97) 2019-03-20

(51) **A01K67/027, C12N15/13, C07K16/00,
C12N15/85, C12N5/10**(73) Merus N.V.
Uppsalalaan 17 3e en 4e verdieping 3584
CT Utrecht
NL(72) Houtzager, Erwin
Van Reenenweg 37 3702 SC Zeist
NL
Pinto, Rui Daniel
Prinsenstraat 12 3581 JS Utrecht
NL
Logtenberg, Ton
c/o Merus N.V. Yalelaan 62 3584 CM
Utrecht
NL
Throsby, Mark
c/o Merus N.V. Yalelaan 62 3584 CM
Utrecht
NL(74) "MSA IP"
Hamdije Kapidžića 12, 71000 Sarajevo
BA(54) **UPOTREBA MIŠOLIKIH SISARA
KOJI PROIZVODE ANTITIJELA ZA
GENERISANJE VISOKOAFINITETNIH
ANTITIJELA**

(57)

1. Upotreba transgenog mišolikog sisara koji u svom genomu sadrži integrisanu rearanžiranu nukleinsku kiselinu koja kodira rearanžirani varijabilni region lakog lanca humanog imunoglobulina, pri čemu je navedeni varijabilni region lakog lanca sposoban za sparivanje sa najmanje dva različita teška lanca kodirana od strane mišolikog sisara, tako da se raznolikost u specifičnosti antitijela zadržava kroz rearanžmane i hipermutacije u teškim lancima, za generisanje visokoafinitetnih antitijela koja sadrže navedeni rearanžirani varijabilni region lakog lanca humanog imunoglobulina, pri čemu su antitela kodirana VH genima koji su prošli somatsku hipermutaciju poslije imunizacije i nemutiranim rearanžiranim humanim VL genom integrisanim u genom.

Broj ostalih patentnih zahtjeva: 11

(11) **BA/EP4363406**

(21) **E04887** (22) 2025-11-26

(31) 202163217970 P (32) 2021-07-02 (33) US

(96) 22744149.0 2022-07-01

(97) 2024-05-08

(51) **C07D237/34, C07D471/04**

(73) AstraZeneca AB

151 85 Södertälje

SE

Mitsubishi Tanabe Pharma Corporation

3-2-10, Doshomachi Chuo-ku Osaka-shi

Osaka 541-8505

JP

(72) JOHANSSON, Lars Anders Mikael

151 Södertälje

SE

GRADÉN, Henrik

151 Södertälje

SE

BERGONZINI, Giulia

151 Södertälje

SE

SUGAMA, Hiroshi

Osaka-shi, Osaka 541-8505

JP

MATSUMURA, Takehiko

Osaka-shi, Osaka 541-8505

JP

(74) DRAGAN MIĆUNOVIĆ

Branilaca Sarajeva 10, 71000 Sarajevo

BA

(54) **INHIBITORI INFLAMASOMA NLRP3**

(57)

1. Spoj formule (I):

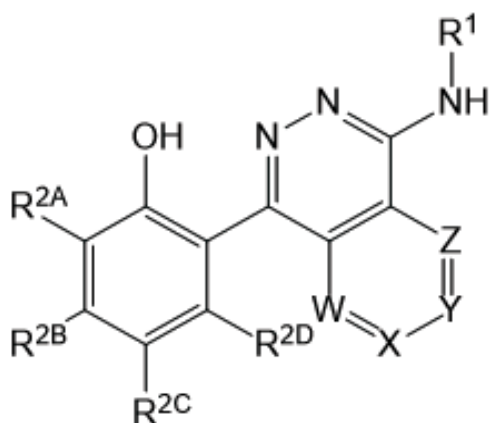

Formula (I)

ili njegova farmaceutski prihvatljiva sol, pri čemu je

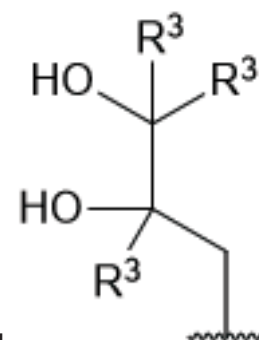

R₁ odabran između

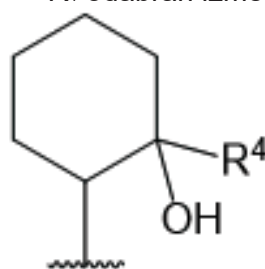

i ;

svaki R₃ neovisno odabran između alkila -H i -C₁₋₃;

R₄ odabran između alkila -H i -C₁₋₃;

R_{2A}, R_{2B}, R_{2C} i R_{2D} svaki neovisno odabran između alkila -H, -F, -Cl, -C₁₋₃ supstituiranog s 0 – 3 supstituenata -F, ciklopropila, -OCF₃, i -SO₂Me;

W, X, Y i Z svaki neovisno odabran između CR₅ i N; nula ili jedan od W, X, Y i Z je N, a ostatak od W, X, Y i Z su CR₅;

svaki R₅ neovisno odabran između -H, -Me i -F.

Broj ostalih patentnih zahtjeva: 18

(11) BA/EP3941465(21) **E04888** (22) 2025-11-26

(26) HR

(31) 19382198 (32) 2019-03-20 (33) EP
(96) 20712563.4 2020-03-20

(97) 2022-01-26

(51) A61K31/4245, A61K9/00, A61P25/00(73) Oryzon Genomics, S.A.
Carrera de San Jerónimo 15, 2a planta
28014 Madrid
ES(72) BUESA ARJOL, Carlos Manuel
Oryzon Genomics, S.A. Sant Ferran 74
08940 Cornellà de Llobregat
ESBULLOCK, Roger Alan
Oryzon Genomics, S.A. Sant Ferran 74
08940 Cornellà de Llobregat
ESRAMOS QUIROGA, José Antonio
c/o Fundació Hospital Universitari Vall
d'Hebrón Institut de Recerca (VHIR)
Passeig Vall d'Hebrón 119-129 08035
Barcelona
ES(74) "INTELBIRO" d.o.o.
M.H. Uskufije 3, 71000 Sarajevo
BA**(54) POSTUPCI LIJEČENJA POREMEĆAJA
HIPERAKTIVNOSTI SA DEFICITOM
PAŽNJE KORIŠTENJEM INHIBITORA
KDM1A KAO ŠTO JE SPOJ VAFIDEM
STAT**

(57)

1. Inhibitor KDM1A za upotrebu u liječenju poremećaja hiperaktivnosti s deficitom pažnje (ADHD) liječenjem jednog ili više neagresivnih simptoma ADHD-a, naznačen time što je inhibitor KDM1A 5-((((1R,2S)-2-(4-(benziloksi)fenil)ciklopropil)amino)metil)-1,3,4-oksadiazol-2-amin ili njegova farmaceutski prihvatljiva sol ili solvat.

(11) BA/EP3589340(21) **E04889** (22) 2025-11-26

(26) SR

(31) 201762464662 P (32) 2017-02-28 (33) US
201762539106 P 2017-07-31 US
201762552556 P 2017-08-31 US
(96) 18708870.3 2018-02-22

(97) 2020-01-08

(51) A61M5/315(73) Eli Lilly and Company
Lilly Corporate Center Indianapolis, IN
46285
US(72) BYERLY, Roy Howard
c/o ELI LILLY AND COMPANY P.O. Box
6288 Indianapolis, Indiana 46206-6288
USMASSARI, Rossano Claudio
c/o ELI LILLY AND COMPANY P.O. Box
6288 Indianapolis, Indiana 46206-6288
USMURPHY, Patrick Kevin
c/o ELI LILLY AND COMPANY P.O. Box
6288 Indianapolis, Indiana 46206-6288
USPACCIORETTI, Davide
c/o ELI LILLY AND COMPANY P.O. Box
6288 Indianapolis, Indiana 46206-6288
USPERKINS, Russell Wayne
c/o ELI LILLY AND COMPANY P.O. Box
6288 Indianapolis, Indiana 46206-6288
USPSZENNY, Sean Matthew
c/o ELI LILLY AND COMPANY P.O. Box
6288 Indianapolis, Indiana 46206-6288
USREGELE, Oliver Brian
c/o ELI LILLY AND COMPANY P.O. Box
6288 Indianapolis, Indiana 46206-6288
US(74) "LINEA SERVICES" d.o.o.
Maršala Tita 29/IV, 71000 Sarajevo
BA**(54) DETEKCIJA DOZE I IDENTIFIKACIJA
LEKA ZA UREĐAJ ZA ISPORUKU LEKA**

Broj ostalih patentnih zahtjeva: 5

(57)

1. Uređaj za isporuku leka (10), koji sadrži:

telo uređaja (11);

član za podešavanje doze (30), pričvršćen na navedeno telo uređaja i koji se može rotirati oko ose rotacije relativno spram navedenog tela uređaja tokom isporuke doze;

senzorski detektovani element koji sadrži magnet u obliku prstena (152) pričvršćen na i rotaciono fiksiran s navedenim članom za podešavanje doze, s tim da navedeni magnet ima najmanje jedan par severnog i južnog pola;

aktuator (50) pričvršćen na navedeno telo uređaja i konfigurisan tako da može da se pomera aksijalno i da je rotaciono fiksiran relativno spram navedenog tela uređaja tokom isporuke doze; i modul za detekciju isporuke doze (82) koji sadrži:

telo modula (88) odvojivo pričvršćeno na navedeni aktuator i, dok je pričvršćeno na navedeni aktuator, rotaciono fiksirano s njim;

senzor rotacije (158) koji uključuje mnoštvo elemenata za senzorsku detekciju (160) prilagođenih da proizvode izlazne vrednosti u odgovoru na promene u magnetnom polju, elementi za senzorsku detekciju (160) su pričvršćeni unutar navedenog tela modula i radno povezani sa senzorskom elektronikom sadržanom unutar navedenog tela modula, navedeni elementi za senzorsku detekciju su raspoređeni na jednakoj radijalnoj udaljenosti jedan od drugog i aksijalno poravnati, duž smera paralelnog spram navedene ose rotacije, preko navedenog magneta u obliku prstena navedenog senzorski detektovanog elementa i odgovaraju na relativnu rotaciju navedenog magneta u obliku prstena navedenog senzorski detektovanog elementa i navedenog aktuatora tokom isporuke doze; i

kontroler koji odgovara na navedeni senzor rotacije da detektuje količinu rotacije navedenog člana za podešavanje doze relativno spram navedenog aktuatora tokom isporuke doze.

Broj ostalih patentnih zahtjeva: 10

(11) **BA/EP4347031**(21) **E04890** (22) 2025-11-28(31) 202163196946 P (32) 2021-06-04 (33) US
(96) 22740607.1 2022-06-03

(97) 2024-04-10

(51) **A61P29/00, C07D405/12, A61K31/443**(73) Vertex Pharmaceuticals Incorporated
50 Northern Avenue Boston, MA 02210
US(72) BECK, Elizabeth Mary
Boston, MA 02210
USPULLIN, Robert
Boston, MA 02210
USETXEBARRIA JARDI, Gorka
Boston, MA 02210
USSTAMOS, Dean
Boston, MA 02210
USSCHMIDT, Yvonne
Boston, MA 02210
USPONTILLO, Joseph
Boston, MA 02210
USTHOMSON, Stephen Andrew
Boston, MA 02210
USSHAW, David Matthew
Boston, MA 02210
USAHMAD, Nadia M.
Boston, MA 02210
USCARVALHO MEIRELES, Lidio Marx
Boston, MA 02210
USSKERRATT, Sarah
Boston, MA 02210
USHADIDA RUAH, Sara S.
Boston, MA 02210
USNEUBERT, Timothy Donald
Boston, MA 02210
USHURLEY, Dennis James
Boston, MA 02210
US

ZHOu, Jinglan

Boston, MA 02210
US

DURRANT, Steven John
Boston, MA 02210

US

WRAY, Christopher
Boston, MA 02210

US
VIRANI, Anisa Nizarali
Boston, MA 02210

US

NORTH, Kiri
Boston, MA 02210

US

DODD, James
Boston, MA 02210

US

O'DONNELL, Michael Edward
Boston, MA 02210

US

GALAN, Bhairavi
Boston, MA 02210

US

KNEGTEL, Ronald Marcellus
Boston, MA 02210

US

CHUDYK, Ewa Iwona
Boston, MA 02210

US

PINDER, Joanne Louise
Boston, MA 02210

US

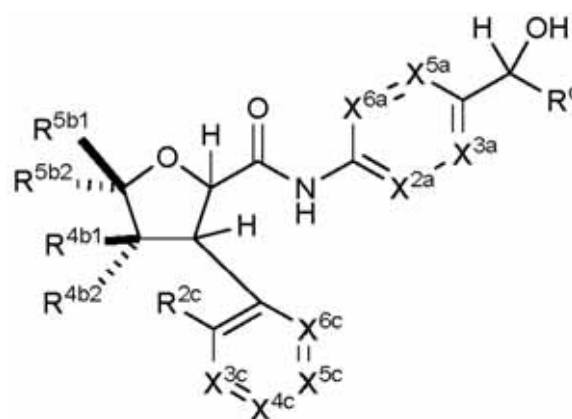

I

ili njegova farmaceutski prihvatljiva sol,
pri čemu:

X_{2a} je N, N⁺-O⁻, ili C-R_{2a};

X_{3a} je N, ili N⁺-O⁻;

X_{5a} je N, N⁺-O⁻, ili C-R_{5a};

X_{6a} je N, N⁺-O⁻, ili C-R_{6a};

R_d je $(CH_2)_m(CHR_e)_n(CH_2)_pH$;

svaki m , n i p je neovisno 0 ili 1;

R_e je H, OH, halogen, C₁-C₆ alkoksi, ili C₁-C₆ haloalkoksi;

svaki od R_{2a} i R_{6a} je neovisno H, halogen, C₁-C₆ alkil, ili C₁-C₆ haloalkil;

R_{5a} je H, halogen, CH₂OH, C₁-C₆ alkil, ili C₁-C₆ haloalkil;

svaki od R_{4b1} i R_{4b2} je neovisno H, C₁-C₆ alkil, C₃-C₆ cikloalkil, ili C₁-C₆ haloalkil;

svaki od R_{5b1} i R_{5b2} je neovisno H, C₁-C₆ alkil, C₃-C₆ cikloalkil, ili C₁-C₆ haloalkil;

X_{3c} je N, ili C-R_{3c};

X_{4c} je N, ili C-R_{4c};

X_{5c} je N, ili C-R_{5c};

X_{6c} je N, ili C-R_{6c};

R_{2c} je H, OH, halogen, C₁-C₆ alkil, C₂-C₆ alkenil, C₁-C₆ haloalkil, C₁-C₆ alkoksi,

C₁-C₆ haloalkoksi, ili -L₁-L₂-(C₃-C₆ cikloalkil), pri čemu je spomenuti cikloalkil

(74) "STAM" d.o.o.
Sarači 77, 71000 Sarajevo
BA

(54) **N-(HIDROKSIALKIL (HETERO)ARIL)
TETRAHIDROFURAN KARBOKSAMIDI
KAO MODULATORI NATRIJEVIH
KANALA**

(57)

1. Spoj, naznačen time, da je predstavljen
formulom (I):

opcionalno supstituiran s 1-2 halogena;

L₁ je veza ili O;

L₂ je veza ili C₁-C₆ alkilen;

R_{3c} je H, halogen, C₁-C₆ alkil, ili C₁-C₆ haloalkil; ili X_{3c} je C-R_{3c}, i R_{2c} i R_{3c}, zajedno s ugljikovim atomima s kojima su vezani, tvore prsten formule:

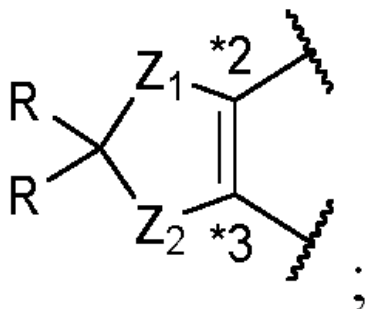

svaki od Z₁ i Z₂ je neovisno O ili CH₂;

svaki R je neovisno H ili halogen;

R_{4c} je H, halogen, C₁-C₆ alkil, C₁-C₆ haloalkil, C₁-C₆ alkoksi, ili C₁-C₆ haloalkoksi;

R_{5c} je H, halogen, C₁-C₆ alkil, ili C₁-C₆ haloalkil; i

R_{6c} je H, halogen, C₁-C₆ alkil, ili C₁-C₆ haloalkil;

uz uzvjet da ne više od dva od X_{2a}, X_{3a}, X_{5a}, i X_{6a} su N ili N⁺-O⁻; i

uz uzvjet da ne više od jednog od X_{3c}, X_{4c}, X_{5c}, i X_{6c} je N.

Broj ostalih patentnih zahtjeva: 15

(11) **BA/EP4184049**

(21) **E04891** (22) 2025-12-01

(26) SR

(31) 102021129988 (32) 2021-11-17 (33) DE

(96) 22207553.3 2022-11-15

(97) 2023-05-24

(51) **F16L 37/14 (2006.01)**

(73) HDT Veritas Hessen GmbH
Stettiner Straße 1-9 63571 Gelnhausen
DE

(72) HATTASS, Dirk
63584 Gründau
DE
WERTH, Josef
63571 Gelnhausen
DE
KARI, Artur
63762 Großostheim
DE
STEHLE, Alexander
55127 Mainz
DE

(74) "ŽIVKO MIJATOVIĆ & PARTNERS" d.o.o.
Sarajevo
M.H. Uskufije 3, 71000 Sarajevo
BA

(54) **SPOJNI ELEMENT**

(57)

1. Spojni element (100) za uspostavljanje protočne veze između dve linije za protok fluida, koji sadrži:

prijemnu čauru (101) koja se može protočno povezati sa prvom linijom za protok fluida, pri čemu prijemna čaura (101) poseduje zid (103) čaure koji okružuje unutrašnjost čaure (105), pri čemu su u zidu (103) čaure formirani prvi prorez (127) čaure i drugi prorez (129) čaure naspram prvog proreza (127) čaure, uvodnu mlaznicu (107) koja se može protočno povezati sa drugom linijom za protok fluida, pri čemu se uvodna mlaznica (107) može umetnuti u unutrašnjost (105) prijemne čaure (101) kako bi se obezbedila protočna veza, pri čemu su u uvodnoj mlaznici (107) formirani prvi prorez (131) mlaznice i drugi prorez (133) mlaznice naspram prvog proreza (131) mlaznice, pri čemu su u umetnutom stanju uvodne mlaznice (107) prvi prorez (127) čaure i prvi prorez (131) mlaznice

uzajamno poravnati, i drugi prorez (129) čaure i drugi prorez (133) mlaznice uzajamno poravnati, i

element (135) za zabavljanje koji poseduje prvi krak (137) za zabavljanje i drugi krak (139) za zabavljanje naspram prvog kraka (137) za zabavljanje, pri čemu je u umetnutom stanju uvedne mlaznice (107) prvi krak (137) za zabavljanje postavljen najmanje u delovima u prvom prorezu (127) čaure i prvom prorezu (131) mlaznice, dok je drugi krak (139) za zabavljanje postavljen najmanje u delovima u drugom prorezu (129) čaure i drugom prorezu (133) mlaznice kako bi se uvedna mlaznica (107) zabavila za prijemnu čauru (101),

naznačen time što spojni element (100) poseduje prvi stabilizacioni most (169) i drugi stabilizacioni most (171) koji su izvedeni na naspramnim spoljašnjim stranama zida (103) prijemne čaure (101) kako bi obezbedili stabilizaciju spojnog elementa (100),

što se prvi stabilizacioni most (169) pruža najmanje u delovima preko prvog proreza (127) čaure na spoljašnjoj strani zida (103) čaure, i što se drugi stabilizacioni most (171) pruža najmanje u delovima preko drugog proreza (129) čaure na spoljašnjoj strani zida (103) čaure, i što prvi stabilizacioni most (169) razdvaja prednji otvor (155) prvog proreza (127) čaure od zadnjeg otvora (159) prvog proreza (127) čaure, i što drugi stabilizacioni most (171) odvaja prednji otvor (161) drugog proreza (129) čaure od zadnjeg otvora (165) drugog proreza (129) čaure.

Broj ostalih patentnih zahtjeva: 12

(11) **BA/EP4436662**

(21) **E04892** (22) 2025-12-03

(26) HR

(31) 202163282492 P (32) 2021- (33) US

PCT/CN2022/128601 11-23
2022- WO
10-31

(96) 22817365.4 2022-11-21

(97) 2024-10-02

(51) **A61P 9/00 (2006.01), C07D 471/04 (2006.01), A61K 31/4375 (2006.01)**

(73) Novartis AG

Lichtstrasse 35 4056 Basel
CH

(72) CHEUNG, Atwood Kim

Cambridge, Massachusetts 02139
US

LIU, Donglei

Cambridge, Massachusetts 02139
US

PEUKERT, Stefan

Cambridge, Massachusetts 02139
US

GE, Heng

Changshu, Jiangsu 215537
CN

GAI, Yu

Shanghai 201203
CN

CHANG, Xingjuan

Changshu, Jiangsu 215537
CN

(74) DRAGAN MIĆUNOVIĆ

Branilaca Sarajeva 10, 71000 Sarajevo
BA

(54) **DERIVATI NAFTIRIDINONA ZA LIJEČENJE BOLESTI ILI POREMEĆAJA**

(57)

1. Spoj formule (I):

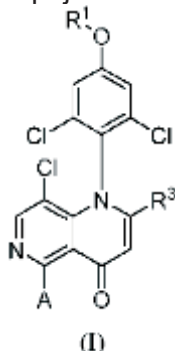

ili njegova farmaceutski prihvatljiva sol, pri čemu

R₁ je (C₁-C₆)alkil supstituiran s jednim ili više supstituenata neovisno odabranih od -OH, -C(O)NHR_a i 4- do 6-članog heterocikla koji je po izboru supstituiran s jednim ili više -OH; A je -OR₂ ili (C₁-C₆)alkil po izboru supstituiran s jednim ili više supstituenata neovisno odabranih od -SO₂(C₁-C₄)alkil, -NHC(-O)R_b i -C(O)NHR_c;

R₂ je (C₁-C₆)alkil supstituiran s jednim ili više supstituenata neovisno odabranih od -NHC(O)R_d and -C(O)NHR_e, pri čemu je (C₁-C₆)alkil dalje po izboru supstituiran s jednim ili više supstituenata neovisno odabranih od halo, -OH i -CN;

R_a, R_b, R_c, R_d, i R_e su svaki neovisno odabrani od H i (C₁-C₆)alkila po izboru supstituiranog s jednim ili više -OH; i

R₃ je (C₁-C₄)alkil.

Broj ostalih patentnih zahtjeva: 20

(11) BA/EP4459282

(21) E04893 (22) 2025-12-04

(26) HR

(31) 201161510268P (32) 2011-07-21 (33) US
(96) 24200176.6 2012-07-05

(97) 2024-11-06

(51) C07K 16/24 (2006.01), G01N 33/53
(2006.01)(73) Zoetis Services LLC
10 Sylvan Way Parsippany, NJ 07054
US(72) Bammert, Gary F.
Kalamazoo, MI 49007
US
Dunham, Steven A.
Kalamazoo, MI 49007
US(74) "INTELBIRO" d.o.o.
M.H. Uskufije 3, 71000 Sarajevo
BA(54) MONOKLONSKO PROTUTIJELO
PROTIV INTERLEUKINA-31

(57)

1. Izolirano protutijelo, ili njegov dio koji se veže na antigen, koje se specifično veže na pseći IL-31, **naznačeno time** što sadrži:

područje koje određuje komplementarnost (CDR)1 varijabilnog teškog (VH) lanca, koje ima aminokiselinski slijed NYGMS (SEQ ID NO: 3; 34D03-VH-CDR1), VH CDR2, koje ima aminokiselinski slijed TISYGGSYTYYPDNIKG (SEQ ID NO: 6; 34D03-VH-CDR2), te VH CDR3, koje ima aminokiselinski slijed VRGYGYDTMDY (SEQ ID NO: 9; 34D03-VH-CDR3); i

varijabilni laki (VL) lanac, koji sadrži područje koje određuje komplementarnost (CDR)1, koje ima aminokiselinski slijed KASQSVSFAGTGLMH (SEQ ID NO: 12; 34D03-VL-CDR1), VL CDR2, koje ima aminokiselinski slijed RASNLEA (SEQ ID NO: 15; 34D03-VL-CDR2), te VL CDR3, koje ima aminokiselinski slijed QQSREYPWT (SEQ ID NO: 18; 34D03-VL-CDR3).

Broj ostalih patentnih zahtjeva: 13

(11) **BA/EP3317264**(21) **E04894** (22) 2025-12-03

(26) HR

(31) 201562187009 P (32) 2015-06-30 (33) US
(96) 16738971.7 2016-06-30

(97) 2018-05-09

(51) **C07D 401/04 (2006.01), A61K 31/397
(2006.01), A61K 31/4427 (2006.01), A61P
35/00 (2006.01)**(73) Exelixis, Inc.
1851 Harbor Bay Parkway Alameda, CA
94502
US(72) BROWN, Adrian St. Clair
1 Crauden Gardens, Ely CB7 4PR
GB(74) "LINEA SERVICES" d.o.o.
Maršala Tita 29/IV, 71000 Sarajevo
BA(54) **KRISTALNA FUMARATNA SOL OD
(S)-[3,4-DIFLUORO-2-(2-FLUORO-4-
JODOFENILAMINO)FENIL][3-HIDROKSI-
3-(PIPERIDIN-2-IL)AZETIDIN-1-IL]
METANONA**

(57)

1. Kristalna fumaratna sol od Spoja I, **naznačena time**, da Spoj I je (S)-[3,4-difluoro-2-(2-fluoro-4-jodofenilamino)fenil][3-hidroksi-3-(piperidin-2-il)azetidin-1-il]metanon, s time, da kristalna fumaratna sol od Spoja I ima strukturu:

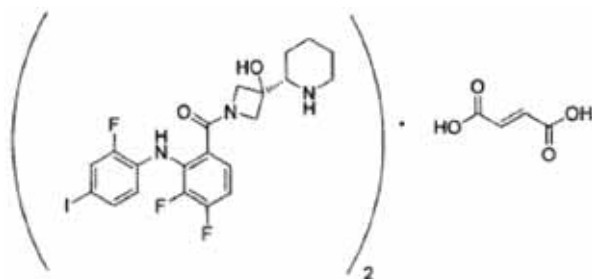

Broj ostalih patentnih zahtjeva: 13

(11) **BA/EP3349641**(21) **E04895** (22) 2025-12-08

(26) BS

(31) 1500419 (32) 2015-09-16 (33) HU
1500648 2015-12-23
(96) 16809517.2 2016-09-15

(97) 2018-07-25

(51) **A61B 1/307 (2006.01), A61M 3/02
(2006.01)**(75) Lovász, Sándor
Hegedüs Gyula u. 8, 1136 Budapest
HU
Rényiné Fehér, Gabriella Terézia
Szent István park 26, 1137 Budapest
HU
Rényi, Adám
Szent István park 26, 1137 Budapest
HU
Kovács-Rényi, Anna
Szent István park 26, 1137 Budapest
HU
Giber, János Zoltán
Városmajor u. 39/b, 1122 Budapest
HU(74) "MSA IP"
Hamdije Kapidžića 12, 71000 Sarajevo
BA(54) **ADAPTER I SKLOP ZA INSTILACIJU
AGENASA U BEŠIKU KROZ URETRU
BEZ KATETERA**

(57)

1. Adapter (6) napravljen od čvrstog, farmaceutski primjenljivog materijala za intravezikalnu instilaciju, injektovanje aktivnog i/ili kontrastnog agensa u tečnom, fluidnom, gasovitom ili koloidno disperznom obliku u bešiku kroz uretru, **karakterisan time** da

- je adapter (6) zamjena za kateter i pogodan je za bezbolno, neinvazivno, injektovanje bez curenja, u uretru i bešiku kroz spoljašnji uretralni otvor kod muških i ženskih pacijenata;
- adapter (6) je predviđen sa centralnim, uzdužnim unutrašnjim prolaznim otvorom (5) i
- sa distalnim krajem koji ima zaobljeni vrh (1) konfigurisan da se zasebno i direktno uvodi u spoljašnji uretralni otvor kod muških i ženskih pacijenata;

- pri čemu distalni kraj ima distalni segment centralnog, uzdužnog unutrašnjeg prolaznog otvora (5) sa konstantnim unutrašnjim prečnikom „c“ i

- adapter (6) je izrađen od fleksibilnog materijala i opremljen zaptivnom kragom (2) sa prečnikom većim od prečnika distalnog kraja, pri čemu se navedena zaptivna kragna (2) postavlja preko približno okruglog ili ovalnog spoljašnjeg uretralnog otvora i time obezbjeđuje potpuno zaptivanje bez curenja i time stvara nadpritisak za otvaranje sfinktera bešike kod muških i ženskih pacijenata i

- adapter (6) je predviđen sa proksimalnim krajem koji ima cilindrični spojni dio (3) koji je poveziv sa spojnim dijelom (4) uređaja za doziranje, pri čemu cilindrični spojni dio (3) ima proksimalni segment centralnog, uzdužnog spoljašnjeg otvora (5) sa konstantnim unutrašnjim prečnikom „f“ i spoljašnjim prečnikom „g“ ;

- pri čemu je unutrašnji prečnik „f“ proksimalnog segmenta centralnog, uzdužnog unutrašnjeg prolaznog otvora (5) veći od unutrašnjeg prečnika „c“ distalnog segmenta centralnog, uzdužnog unutrašnjeg prolaznog otvora (5), i distalni segment i proksimalni segment centralnog, uzdužnog unutrašnjeg prolaznog otvora (5) su u fluidnoj komunikaciji;

- i pri čemu je dužina „h“ proksimalnog kraja spojnog dijela (3) najmanje 20 mm;

- pri čemu je unutrašnji prečnik „f“ proksimalnog segmenta unutrašnjeg prolaznog otvora (5) cilindričnog spojnog dijela (3) 3,8 mm do 5,2 mm, što se razlikuje od unutrašnjeg prečnika „c“ distalnog segmenta centralnog, uzdužnog unutrašnjeg prolaznog otvora (5), a spoljašnji prečnik „g“ cilindričnog spojnog dijela (3) je minimum 7 mm;

- pri čemu je distalni segment sa prečnikom „c“ centralnog, uzdužnog unutrašnjeg prolaznog otvora (5) sa jedne strane fleksibilne zaptivne kragne (2), a proksimalni segment sa prečnikom „f“ centralnog, uzdužnog unutrašnjeg prolaznog otvora (5) sa druge strane fleksibilne zaptivne kragne (2);

- i pri čemu dužina „a“ distalnog segmenta koja ima zaobljeni vrh (1) od zaptivne kragne (2) do zaobljenog vrha (1), za uvođenje u spoljašnji uretralni otvor, 8

mm do 12 mm; i

- spoljašnji prečnik „b“ distalnog kraja je 6 mm (18 French), što odgovara prosječnom kateteru;

- i pri čemu je unutrašnji prečnik „c“ distalnog segmenta centralnog, uzdužnog unutrašnjeg prolaznog otvora (5) 1,8 mm do 3,5 mm, što se razlikuje od unutrašnjeg prečnika „f“ proksimalnog segmenta unutrašnjeg prolaznog otvora cilindričnog spojnog dijela (3);

- i pri čemu fleksibilna zaptivna kragna (2) adaptera ima prečnik „d“ od 12 mm do 20 mm i debljinu „e“ od 2 mm do 5 mm.

Broj ostalih patentnih zahtjeva: 16

(11) **BA/EP4514782**

(21) **E04896** (22) 2025-12-09

(26) SR

(31) 202263364976 P (32) 2022-05-19 (33) US

202263367843 P 2022-07-07 US

202263383982 P 2022-11-16 US

(96) 23727858.5 2023-05-18

(97) 2025-03-05

(51) **C07D 261/18 (2006.01), C07D 333/38 (2006.01), C07D 409/06 (2006.01), C07D 413/04 (2006.01), C07D 413/06 (2006.01), C07D 413/12 (2006.01), C07D 413/14 (2006.01), C07D 417/06 (2006.01), C07D 471/04 (2006.01), C07D 471/08 (2006.01), C07D 487/04 (2006.01), C07D 491/10 (2006.01), C07D 493/10 (2006.01), A61P 1/16 (2006.01), A61K 31/4245 (2006.01), A61K 31/433 (2006.01)**

(73) Astrazeneca AB
151 85 Södertälje
SE

(72) PETTERSEN, Daniel Tor
151 85 Södertälje
SE
MALMERBERG, Erik Lars
151 85 Södertälje
SE
INGHARDT, Tord Bertil
151 85 Södertälje
SE
LINDBERG, Jan Åke
151 85 Södertälje
SE
BRANDT, Jens Peter
151 85 Södertälje
SE
HOLM, Björn Erik Anton
151 85 Södertälje
SE
GUERET, Stéphanie Marcelle
151 85 Södertälje
SE
SELMİ, Nidhal
151 85 Södertälje
SE
JANET, Jon Paul
151 85 Södertälje
SE

(74) DRAGAN MIĆUNOVIĆ
Branilaca Sarajeva 10, 71000 Sarajevo
BA

(54) **AMIDO HETEROAROMATSKA JEDINJENJA KORISNA U LEČENJU BOLESTI JETRE**

(57)

1. Jedinjenje formule (III):

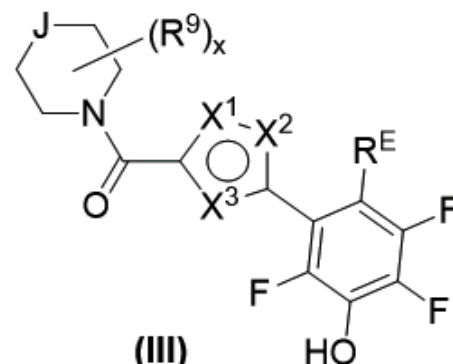

naznačeno time što:

jedan od X_1 , X_2 i X_3 je izabran između NH, O i S, a druga dva od X_1 , X_2 i X_3 su nezavisno izabrana između N i CR_Y , pri čemu je svaki R_Y nezavisno H, -CN, -C(=O)N(R_7)₂ ili R_{X_A} , pri čemu je R_{X_A} nezavisno C_{1-3} alkil opciono supstituisan sa jednim do tri F;

J je izabran između O, S, CH_2 , NH i kovalentne veze,

x je izabran između 0 do 3;

svaki R_9 je nezavisno izabran između R_3 , R_4 i R_5 ;

R_E je H ili halo,

svaki R_3 je nezavisno C_{1-4} alkil ili C_{3-6} cikloalkil, od kojih je svaki opciono supstituisan sa jednom ili više grupa nezavisno izabranih između R_{4X} , R_{5X} , -O(R_{4X}), -O(R_{5X}) i F;

svaki R_{3X} je nezavisno C_{1-4} alkil ili C_{3-6} cikloalkil, od kojih je svaki opciono supstituisan sa jednim ili više F;

svaki R_4 je nezavisno monociklični ili biciklični 5 do 9-člani heteroaril, od kojih je svaki opciono supstituisan sa jednom ili više grupa nezavisno izabranih između R_{4X} , -O(R_{4X}), R_{5X} , -O(R_{5X}), -OH, -CN, C_{1-4} alkoksi, -C(=O)OH, -C(=O)O(C_{1-4} alkil), -C(=O)N(R_{7B})₂, R_3 i halo;

svaki R_5 je nezavisno fenil, od kojih je svaki opciono supstituisana sa jednom ili više grupa nezavisno izabranih između R_{4X} , -O(R_{4X}), R_{5X} , -O(R_{5X}), -OH, -CN, C_{1-4} alkoksi, -C(=O)OH, -C(=O)O(C_{1-4} alkil), -C(=O)N(R_{7B})₂, R_3 i halo;

svaki R_{4X} je nezavisno monociklični ili biciklični 5 do 9-člani heteroaril, od kojih je svaki opciono supstituisan sa jednom ili više grupa nezavisno izabranih između -OH, -CN, C_{1-4} alkoksi, -C(=O)OH, -C(=O)N(R_{7B})₂, R_{3X} i halo;

svaki R_{5X} je nezavisno fenil, od kojih je svaki opciono supstituisana sa jednom ili više grupa nezavisno izabranih između -OH, -CN, C_{1-4} alkoksi, -C(=O)OH, -C(=O)N(R_{7B})₂, R_{3X} i halo;

svaki R₇ i R_{7B} su nezavisno H, C₁₋₄ alkil ili C₃₋₆ cikloalkil; i

pri čemu je svaki heteroaril nezavisno aromatični prsten koji sadrži jedan ili više heteroatoma nezavisno izabranih između N, O i S,

ili njihovih farmaceutski prihvatljivih soli.

Broj ostalih patentnih zahtjeva: 17

(11) **BA/EP3836920**

(21) **E04897** (22) 2025-12-09

(26) SR

(31) 201862765154 P (32) 2018-08-17 (33) US
(96) 19849948.5 2019-08-16

(97) 2021-06-23

(51) **A61K 31/415 (2006.01), A61K 9/20 (2006.01)**

(73) Eidos Therapeutics, Inc.
3160 Porter Drive, Suite 250, Palo Alto, CA
94304
US

(72) JERNELIUS, Jesper
Palo Alto, CA 94304
US
MENNING, Mark Michael
Palo Alto, CA 94304
US

(74) "LINEA SERVICES" d.o.o.
Maršala Tita 29/IV, 71000 Sarajevo
BA

(54) **FORMULACIJE AG10**

(57)

1. Formulacija tablete koja sadrži AG10 ili njene farmaceutski prihvatljive soli, i jedan ili više punilaca, gde

(a) pomenuta formulacija tablete sadrži bar 40% ili više masenih AG10 ili njene farmaceutski prihvatljive soli; i

(b) jedan ili više punilaca sadrže visokokvalitetnu mirkokristalnu celulozu koju karakterišu polimeri sa (i) sfernom morfologijom i poroznom strukturom ili (ii) oblikom čestica u obliku igle.

Broj ostalih patentnih zahtjeva: 17

(11) **BA/EP4243825**

(21) **E04898** (22) 2025-12-09

(26) HR

(31) 202063112995 P (32) 2020-11-12 (33) US
202163154077 P 2021-02-26 US
202163187084 P 2021-05-11 US
202163202873 P 2021-06-28 US
202163203436 P 2021-07-22 US

(96) 21820408.9 2021-11-11

(97) 2023-09-20

(51) **A61K 31/496 (2006.01), A61K 45/06 (2006.01), A61K 9/00 (2006.01), A61P 9/04 (2006.01), A61P 7/04 (2006.01), A61P 9/10 (2006.01), A61K 9/20 (2006.01)**

(73) Amgen Inc.
One Amgen Center Drive, Thousand Oaks,
California 91320
US
Cytokinetics, Inc.
350 Oyster Point Blvd South San Francisco
CA 94080
US

(72) HONARPOUR, Narimon
Thousand Oaks, California 91320-1799
US
MALIK, Fady
South San Francisco, California 94080
US

(74) "STAM" d.o.o.
Sarači 77, 71000 Sarajevo
BA

(54) **OMEKAMTIV MEKARBIL ZA LIJEČENJE ZATAJENJA SRCA U ODABRANIM SKUPINAMA PACIJENATA**

(57)

1. Omekamtiv mekarbil, ili hidrat, ili sol, ili sol njegovog hidrata, **naznačen time, da** je za uporabu u postupku za liječenje zatajenja srca kod pacijenta koji ima ejekcijsku frakciju lijeve klijetke (engl. left ventricular ejection fraction - LVEF) manju od 28%, koji obuhvaća davanje pacijentu terapijski učinkovite količine omekamtiv mekarbila, ili hidrata, ili soli, ili soli njegovog hidrata.

Broj ostalih patentnih zahtjeva: 10

(11) **BA/EP4380932**

(21) **E04899** (22) 2025-12-09

(26) HR

(31) 202163203888 P (32) 2021-08-03 (33) US
(96) 22761878.2 2022-08-02

(97) 2024-06-12

(51) **C07D 413/12 (2006.01), C07C 253/30 (2006.01), C07C 255/58 (2006.01), C07C 313/06 (2006.01)**

(73) Cytokinetics, Inc.
350 Oyster Point Boulevard, South San Francisco, CA 94080
US

(72) ANDERSEN, Denise
South San Francisco, California 94080
US
PFEIFFER, Matthew
South San Francisco, California 94080
US
TOM, Norma
South San Francisco, California 94080
US
MORGAN, Bradley P.
South San Francisco, California 94080
US

(74) "STAM" d.o.o.
Sarači 77, 71000 Sarajevo
BA

(54) **POSTUPAK PRIPREME AFIKAMTENA**

(57)

1. Postupak za pripremanje spoja formule (1):

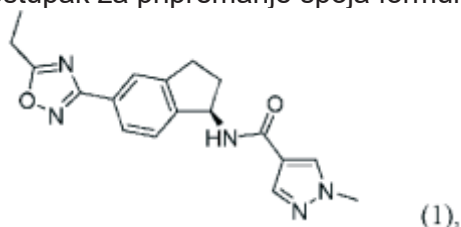

ili njegove soli, koji obuhvaća:
(i) pretvaranje spoja formule (7)

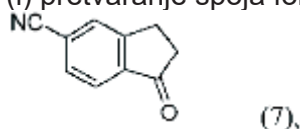

ili njegove soli, u spoj formule (6)

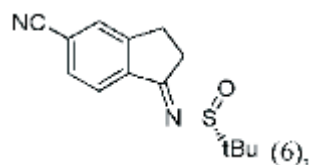

ili njegovu sol;
(ii) pretvaranje spoja formule (6) ili njegove soli, u spoj formule (5)

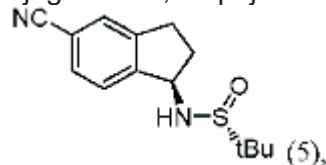

ili njegovu sol; i
(iii) pretvaranje spoja formule (5) ili njegove soli u spoj formule (1) ili njegovu sol.

Broj ostalih patentnih zahtjeva: 14

(11) **BA/EP3752251**

(21) **E04900** (22) 2025-12-10

(26) SR

(31) 201862631659 P (32) 2018-02-17 (33) US
 201862671576 P 2018-05-15 US
 201862721113 P 2018-08-22 US
 201862778002 P 2018-12-11 US

(96) 19710796.4 2019-02-15

(97) 2020-12-23

(51) **A61P 29/00 (2006.01), C07F 5/02 (2006.01), A61K 31/69 (2006.01), A61P 35/00 (2006.01)**

(73) AstraZeneca AB
 151 85 Södertälje
 SE

(72) MLYNARSKI, Scott Nathan
 35 Gatehouse Drive, Waltham,
 Massachusetts 02451
 US
 GREBE, Tyler
 35 Gatehouse Drive, Waltham,
 Massachusetts 02451
 US
 KAWATKAR, Sameer
 35 Gatehouse Drive, Waltham,
 Massachusetts 02451
 US
 FINLAY, Maurice Raymond Verschoyle
 1 Francis Crick Avenue, Cambridge
 Biomedical, Campus, Cambridge CB2 0AA
 GB
 SIMPSON, Iain
 1 Francis Crick Avenue, Cambridge
 Biomedical, Campus, Cambridge CB2 0AA
 GB
 WANG, Jianyan
 35 Gatehouse Drive, Waltham,
 Massachusetts 02451
 US
 COOK, Steve
 35 Gatehouse Drive, Waltham,
 Massachusetts 02451
 US
 WU, Dedong
 35 Gatehouse Drive, Waltham, MA 02451
 US

(74) DRAGAN MIĆUNOVIĆ
 Branilaca Sarajeva 10, 71000 Sarajevo
 BA

(54) **INHIBITORI ARGINAZE I POSTUPCI NJIHOVE UPOTREBE**

(57)

1. Jedinjenje prema formuli (I) ili njegova farmaceutski prihvatljiva so:

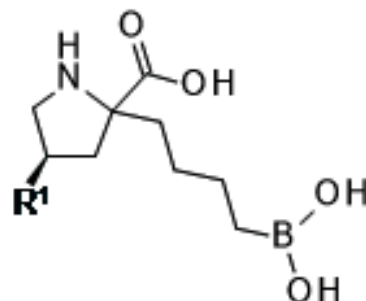

(I)

pri čemu

R₁ je -NHR_{1a};

R_{1a} je -H ili -C(O)CH(R_{1b})NH₂; i

R_{1b} je -CH₃ ili -CH(CH₃)₂.

Broj ostalih patentnih zahtjeva: 12

(11) **BA/EP3661514**

(21) **E04901** (22) 2025-12-11

(26) SR

(31) 201762541591 P (32) 2017-08-04 (33) US

201762584537 P 2017-11-10 US

201862639922 P 2018-03-07 US

201862671585 P 2018-05-15 US

(96) 18759209.2 2018-08-03

(97) 2020-06-10

(51) **A61K 31/513 (2006.01), A61P 9/04 (2006.01), A61P 9/10 (2006.01)**

(73) MyoKardia, Inc.

1000 Sierra Point Parkway, Brisbane, CA
94005

US

(72) SEMIGRAN, Marc J.

1000 Sierra Point Parkway, Brisbane, CA
94005

US

LEE, June H.

1000 Sierra Point Parkway, Brisbane, CA
94005

US

LAMBING, Joseph

1000 Sierra Point Parkway, Brisbane, CA
94005

US

GREEN, Eric

1000 Sierra Point Parkway, Brisbane, CA
94005

US

EVANCHIK, Marc

1000 Sierra Point Parkway, Brisbane, CA
94005

US

CARLSON, Timothy

2331 Coronet Boulevard, Belmont, CA
94002

US

ZHANG, David

140 Park Avenue, San Carlos, CA 94070
US

(74) "ŽIVKO MIJATOVIĆ & PARTNERS" d.o.o.

Sarajevo

M.H. Uskufije 3, 71000 Sarajevo

BA

(54) **MAVAKAMTEN ZA UPOTREBU
U LEČENJU HIPERTROFIČNE
KARDIOMIOPATIJE**

57)

1. Jedinjenje, koje ima formulu:

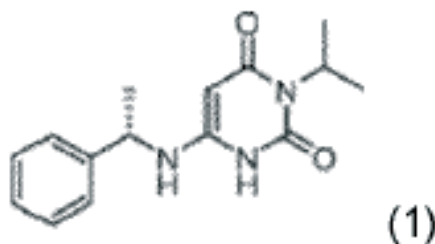

ili njegova farmaceutski prihvatljiva so, za upotrebu u postupku lečenja hipertrofične kardiomiopatije (HCM) kod subjekta kome je to potrebno, pri čemu postupak sadrži primnu terapijski efikasne količine Jedinjenja 1 na pomenutog subjekta, pri čemu, pomenuta terapijski efikasna količina je ukupna dnevna doza od 2 mg do 15 mg +/- 10%.

Broj ostalih patentnih zahtjeva: 12

(11) **BA/EP4010330**

(21) **E04902** (22) 2025-12-15

(26) HR

(31) 9190898 (32) 2019-08-08 (33) EP
(96) 20751164.3 2020-08-07

(97) 2022-06-15

(51) **C07D 215/233 (2006.01), C07D 215/38 (2006.01), C07D 401/04 (2006.01), C07D 401/12 (2006.01), C07D 401/14 (2006.01), C07D 405/12 (2006.01), C07D 405/14 (2006.01), C07D 413/12 (2006.01), C07D 413/14 (2006.01), C07D 471/04 (2006.01), C07D 487/04 (2006.01), A61P 25/00 (2006.01), A61P 29/00 (2006.01), A61P 35/00 (2006.01), A61K 31/47 (2006.01), A61K 31/4709 (2006.01), A61K 31/506 (2006.01), A61K 31/501 (2006.01), A61K 31/497 (2006.01), A61K 31/5377 (2006.01)**

(73) Hirundo Biosciences
Avenue de l'Hôpital 11, 4000 Liège
BE

(72) AMIABLE, Claire
34, rue Henri Dunant, 34170 Castelnau-le-
lez
FR
SURLERAUX, Dominique
rue de l'ange 5 boîte 3, 1400 Nivelles
BE
François-Xavier, DIEUDONNÉ, François-
Xavier
17 bis rue de la libération, 95740 Frépillon
FR
LOUAT, Thierry
Rue du travail, 3 Boite 51, 4102 Ougrée
BE
DEROO, Sabrina
29 Grand rue, 57330 Roussy le Village
FR
GUILLON, Remi
88 Mail George Sand, 34570 Montarnaud
FR

(74) "INTELBIRO" d.o.o.
M.H. Uskufije 3, 71000 Sarajevo
BA

(54) **DERIVATI KINOLINA KAO INHIBITORI
PROTEIN KINAZE**

(57)

1. Spoj ili njegov N-oksid, farmaceutski

prihvatljiva sol, farmaceutski prihvatljiv solvat ili stereoisomer, pri čemu je navedeni spoj s formulama (IIa) do (IXa) [spojevi (C) klase (I) u daljnjem tekstu]:

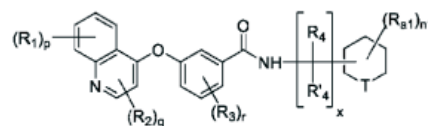

Formula (IIa)

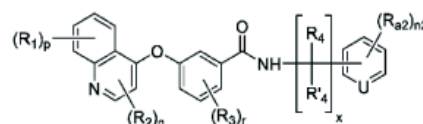

Formula (IIIa)

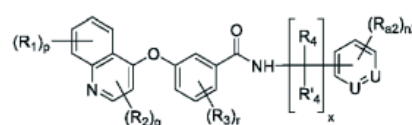

Formula (IVa)

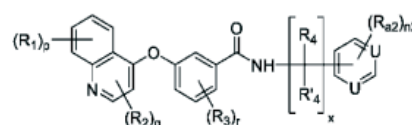

Formula (Va)

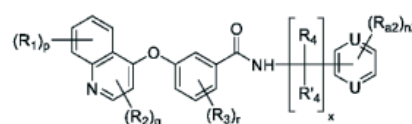

Formula (VIa)

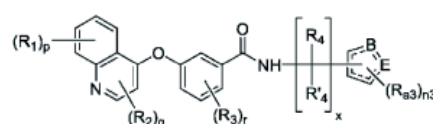

Formula (VIIa)

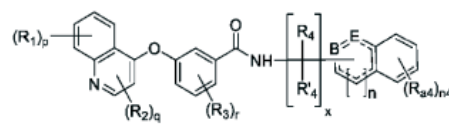

Formula (VIIIa)

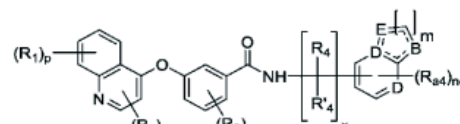

Formula (IXa)

pri čemu iscrtkana veza predstavlja izbornu dvostruku vezu i pri čemu:
- svaki od R_1 i R_2 , neovisno jedan od drugoga i u svakom pojavljivanju, odabran je iz skupine koja sadrži vodik, halo, C_{1-6}

alkil, C₂₋₅ alkenil, C₂₋₅ alkinil, cikloalkil, heterociklil, aril, i heteroaril, CF₃, CN, NO₂, OR₂₁, SR₂₁, N(R₂₁)₂, COR₂₁, C(O)OR₂₁, CON(R₂₁)₂, OC(O)R₂₁, OCON(R₂₁)₂, NC(O)R₂₁, NCON(R₂₁)₂, OC(R₂₁)₂O i OC(R₂₁)₂C(R₂₂)₂O, pri čemu su navedeni alkil, alkenil, alkinil, cikloalkil, heterociklil, aril, i heteroaril izborna supstituirani s jednim ili više supstituenata odabranih iz iza koji sadrži halo, C₁₋₆ alkil, C₂₋₅ alkenil, C₂₋₅ alkinil, cikloalkil, heterociklil, CF₃, COR₂₁, CON(R₂₁)₂, C(O)OR₂₁, N(R₂₁)₂, CN, ili OR₂₁, i svaki izborni supstituent alkil, alkenil, alkinil, cikloalkil, heterociklil, aril ili heteroaril je dalje izborna supstituiran s heterociklilom, N(R₁₁)₂, ili OR₁₁; i pri čemu je svaki od R₂₁ i R₂₂, neovisno jedan od drugoga i u svakom pojavljivanju, odabran iz skupine koja sadrži vodik, C₁₋₆ alkil, C₂₋₅ alkenil, C₂₋₅ alkinil, cikloalkil, heterociklil, aril, heteroaril, i aralkil, i pri čemu su navedeni supstituenti alkil, alkenil, alkinil, cikloalkil, heterociklil, aril, heteroaril, i aralkil izborna supstituirani s halo, C₁₋₆ alkilom, cikloalkilom, heterociklilom, arilom, OR₃₁ ili N(R₃₂)₂, pri čemu je svaki od R₃₁ i R₃₂, neovisno jedan od drugoga i u svakom pojavljivanju, odabran iz skupine koja sadrži vodik i C₁₋₄ alkil; svaki od p je cijeli broj u rasponu od 0 do 4; svaki od q je cijeli broj u rasponu od 0 do 2;

- svaki od R₃, neovisno jedan od drugoga i u svakom pojavljivanju, odabran je iz skupine koja sadrži vodik, halo, C₁₋₁₅ alkil, C₂₋₁₅ alkenil, C₂₋₁₅ alkinil, cikloalkil, heterociklil, CF₃, CN, OR₂₁, SR₂₁, N(R₂₁)₂, NC(O)R₂₁, NCON(R₂₁)₂, COR₂₁, C(O)OR₂₁, CON(R₂₁)₂, OC(O)R₂₁, OCON(R₂₁)₂, OC(R₂₁)₂O, i OC(R₂₁)₂C(R₂₂)₂O, pri čemu su navedeni alkil, alkenil, alkinil, cikloalkil, i heterociklil, izborna supstituirani s jednim ili više supstituenata odabranih iz iza koji sadrži halo, C₁₋₁₅ alkil, CF₃, N(R₂₁)₂, CN, ili OR₂₁; i pri čemu je svaki od R₂₁ i R₂₂, neovisno jedan od drugoga i u svakom pojavljivanju, odabran iz skupine koja sadrži vodik, C₁₋₁₅ alkil, C₂₋₁₅ alkenil, C₂₋₁₅ alkinil, cikloalkil, heterociklil, aril, heteroaril, i aralkil, i pri čemu su navedeni supstituenti alkil, alkenil, alkinil, cikloalkil, heterociklil, aril, heteroaril, i aralkil izborna supstituirani s halo, alkilom, cikloalkilom, heterociklilom, arilom, OR₃₁ ili N(R₃₂)₂, pri čemu je svaki od R₃₁ i R₃₂, neovisno jedan od drugoga i u svakom pojavljivanju,

odabran iz skupine koja sadrži vodik i C₁₋₄ alkil; svaki od r je cijeli broj u rasponu od 0 do 3;

- svaki od R₄ i R'₄, neovisno jedan od drugoga i u svakom pojavljivanju, odabrani su iz skupine koja sadrži vodik, CF₃, C₁₋₆ alkil, C₂₋₅ alkenil, C₂₋₅ alkinil, cikloalkil i heterociklil, pri čemu su navedeni alkil, alkenil, alkinil, cikloalkil i heterociklil izborna supstituirani s atomom halogena, arilnom skupinom, aralkilnom skupinom, OR₁₃, SR₁₃, N(R₁₃)₂, CF₃ ili CN, pri čemu je svaki od R₁₃, neovisno jedan od drugoga, odabran iz niza koji sadrži vodik, C₁₋₁₂ alkil, C₂₋₁₂ alkenil, C₂₋₁₂ alkinil, cikloalkil, heterociklil, aril, heteroaril ili aralkil koji su izborna supstituirani atomom halogena, arilnom skupinom, aralkilnom skupinom, OR₃₁ ili N(R₃₂)₂, pri čemu je svaki od R₃₁ i R₃₂, neovisno jedan od drugoga i u svakom pojavljivanju, odabran iz skupine koja sadrži vodik i C₁₋₄ alkil, i x je cijeli broj u rasponu od 0 do 7;

- T je odabran od CH₂, N-R, O ili S, pri čemu je R odabran od vodika, C₁₋₁₀ alkila ili cikloalkila koji su izborna supstituirani s atomom halogena, arilnom skupinom ili aralkilnom skupinom;

- svaki od U je odabran, neovisno i u svakom pojavljivanju, od C-halo, C-R ili N; i pri čemu je R odabran od vodika, OR₁₁, N(R₁₁)₂, C₁₋₁₀ alkila ili cikloalkila koji su izborna supstituirani s atomom halogena, arilnom skupinom ili aralkilnom skupinom, pri čemu je svaki od R₁₁, neovisno jedan od drugoga i u svakom pojavljivanju, odabran iz skupine koja sadrži vodik i C₁₋₄ alkil;

- svaki od D je odabran, neovisno i u svakom pojavljivanju, od C, C-R ili N, pri čemu je R odabran od vodika, C₁₋₅ alkila ili cikloalkila;

- m je cijeli broj jednak 1 ili 2;

- n je cijeli broj jednak 0 ili 1;

- svaki od R_{a1}, neovisno jedan od drugoga i u svakom pojavljivanju, odabran je iz skupine koja sadrži vodik, C₁₋₅ alkil, C₂₋₁₅ alkenil i C₂₋₁₅ alkinil, pri čemu su navedeni C₁₋₅ alkil, C₂₋₁₅ alkenil i C₂₋₁₅ alkinil izborna supstituirani s atomom halogena, arilnom skupinom ili aralkilnom skupinom; svaki od n₁ je cijeli broj u rasponu od 0 do 5;

- svaki od R_{a2}, neovisno jedan od drugoga i u svakom pojavljivanju odabran je iz skupine koja sadrži C₁₋₁₅ alkil, C₂₋₁₅ alkenil,

C_{2-15} alkinil, cikloalkil, heterociklil, aril, heteroaril, aralkil, halo, NO_2 , CF_3 , CN , OR_{11} , SR_{11} , $N(R_{11})_2$, $OC(R_{11})_2O$, $OC(R_{11})_2C(R_{11})_2O$, $COOR_{11}$, $CO(R_{11})_2$, $CON(R_{11})_2$, i $SO_2N(R_{11})_2$, i svaki izborni supstituent alkil, alkenil, alkinil cikloalkil, aril, heterociklil, heteroaril je dalje izborno supstituiran s halo, C_{1-6} alkil, cikloalkil, aril, $N(R_{11})_2$, CF_3 , CN , $COOR_{11}$, $CO(R_{11})_2$, $CON(R_{11})_2$, $SO_2N(R_{11})_2$ ili OR_{11} i pri čemu je svaki od R_{11} , neovisno jedan od drugoga i u svakom pojavljivanju, odabran iz skupine koja sadrži vodik, C_{1-6} alkil, cikloalkil, heterociklil, aril, heteroaril, i aralkil, pri čemu su navedeni supstituenti alkil, cikloalkil, heterociklil, aril, heteroaril, i aralkil izborno supstituirani s halo, C_{1-6} alkil, cikloalkil, heterociklil, OR_{31} ili $N(R_{32})_2$, pri čemu je svaki od R_{31} i R_{32} , neovisno jedan od drugoga i u svakom pojavljivanju, odabran iz skupine koja sadrži vodik i C_{1-4} alkil; svaki od n_2 je cijeli broj u rasponu od 0 do 4;

- svaki od B, neovisno jedan od drugoga i u svakom pojavljivanju je odabran od C-R, O, N, S i NR_7 , pri čemu je R odabran od vodika ili C_{1-10} alkila koji je izborno supstituiran s atomom halogena, arilnom skupinom ili aralkilnom skupinom, pri čemu je R_7 odabran iz skupine koja sadrži vodik, C_{1-6} alkil, C_{1-6} alkenil, cikloalkil, heterociklil, aril, aralkil i CF_3 ;

- svaki od E, neovisno jedan od drugoga i u svakom pojavljivanju je odabran od C-R, O, N, S i NR_7 , pri čemu je R odabran od vodika ili C_{1-10} alkila koji je izborno supstituiran s atomom halogena, arilnom skupinom ili aralkilnom skupinom, pri čemu je R_7 odabran iz skupine koja sadrži vodik, C_{1-6} alkil, C_{1-6} alkenil, cikloalkil, heterociklil, aril, aralkil i CF_3 ;

- svaki od R_{a4} , neovisno jedan od drugoga i u svakom pojavljivanju odabran je iz skupine koja sadrži C_{1-15} alkil, C_{2-15} alkenil, C_{2-15} alkinil, cikloalkil, heterociklil, aril, heteroaril, aralkil, halo, NO_2 , CF_3 , CN , OR_{11} , SR_{11} , $N(R_{11})_2$, $OC(R_{11})_2O$, $OC(R_{11})_2C(R_{11})_2O$, $COOR_{11}$, $CO(R_{11})_2$, i $CON(R_{11})_2$, i svaki izborni supstituent alkil, alkenil, alkinil, cikloalkil, aril, heterociklil, heteroaril, aralkil je dalje izborno supstituiran s halo, alkil, cikloalkil, aril, $N(R_{11})_2$, CN , ili OR_{11} i pri čemu je svaki od R_{11} , neovisno jedan od drugoga i u svakom pojavljivanju, odabran iz skupine koja sadrži vodik, C_{1-6} alkil, cikloalkil, heterociklil, aril, heteroaril,

i aralkil, pri čemu su navedeni supstituenti alkil, alkenil, alkinil, cikloalkil, heterociklil, aril, heteroaril, i aralkil izborno supstituirani s halo, alkilom, cikloalkilom, heterociklilom, OR_{31} ili $N(R_{32})_2$, pri čemu je svaki od R_{31} i R_{32} , neovisno jedan od drugoga i u svakom pojavljivanju, odabran iz skupine koja sadrži vodik i C_{1-4} alkil; svaki od n_4 je cijeli broj u rasponu od 0 do 4;

- svaki od R_{a3} , neovisno jedan od drugoga i u svakom pojavljivanju odabran je iz skupine koja sadrži C_{1-15} alkil, C_{2-15} alkenil, C_{2-15} alkinil, cikloalkil, heterociklil, aril, heteroaril, aralkil, halo, CF_3 , OR_{11} , SR_{11} , $N(R_{11})_2$, $COOR_{11}$, $CO(R_{11})_2$, $CON(R_{11})_2$, i svaki izborni supstituent alkil, alkenil, alkinil, cikloalkil, aril, heterociklil, heteroaril, aralkil je dalje izborno supstituiran s halo, alkil, cikloalkil, aril, $N(R_{11})_2$, CN , ili OR_{11} i pri čemu je svaki od R_{11} , neovisno jedan od drugoga i u svakom pojavljivanju, odabran iz skupine koja sadrži vodik, C_{1-6} alkil, cikloalkil, heterociklil, aril, heteroaril, i aralkil, pri čemu su navedeni supstituenti alkil, cikloalkil, heterociklil, aril, heteroaril, i aralkil izborno supstituirani s halo, alkilom, cikloalkilom, heterociklilom, OR_{31} ili $N(R_{32})_2$, pri čemu je svaki od R_{31} i R_{32} , neovisno jedan od drugoga i u svakom pojavljivanju, odabran iz skupine koja sadrži vodik i C_{1-4} alkil; svaki od n_3 je cijeli broj u rasponu od 0 do 2;

pri čemu je navedeni cikloalkil monociklički, biciklički ili triciklički prstenasti sustav od 3-7 članova prstena po prstenu; navedeni heterociklil je zasićeni, djelomično zasićeni ili potpuno zasićeni monocikl, bicikl ili tricikl koji sadrži 3 do 12 atoma ugljika i 1 ili 2 heteroatoma neovisno odabrana od O ili N; navedeni aril je fenil, naftil ili antraceni, izborno karbociklički spojen s cikloalkilom ili heterociklilom od 5-7 članova prstena; navedeni heteroaril je monociklička prstenasta struktura koja sadrži 5 ili 6 atoma prstena ili biciklička aromatska skupina s 8 do 10 atoma, koja sadrži 1-3 heteroatoma neovisno odabrana od O ili N.

Broj ostalih patentnih zahtjeva: 17

(11) BA/EP4528141(21) **E04903** (22) 2025-12-17

(26) HR

(96) 23198907.0 2023-09-21

(97) 2025-03-26

(51) F16L 23/08 (2006.01)

(73) Akrapovic d.d.

Malo Hudo 8a 1295 Ivančna Gorica
SI

(72) PENCA, Jure

1235 Radomlje
SI

VEBER, Bostjan

3313 Polzela

SI

PIRNAR, Joze

8310 Sentjernej

SI

(74) "STAM" d.o.o.

Sarači 77, 71000 Sarajevo
BA**(54) STEZALJKA ZA CIJEVI, SKLOP
STEZALJKE ZA CIJEVI I POSTUPAK ZA
NJIHOVO PRIČVRŠĆIVANJE**

(57)

1. Stezaljka za cijevi (100), koja obuhvaća:
– prstenastu strukturu (102) prilagođenu za prihvatanje najmanje jedne cijevi, pri čemu prstenasta struktura (102) uključuje prvi prirubnički element (106) smješten na jednom kraju prstenaste strukture (102) i drugi prirubnički element (108) smješten na drugom kraju prstenaste strukture (102);
– najmanje dva pojedinačna poravnavajuća elementa (110, 112) prilagođena za postavljanje na pričvrstni element (114) radi međusobnog zahvaćanja s prvim prirubničkim elementom (106) i drugim prirubničkim elementom (108) na oblikovno prilijegajući način,

naznačena time da

jedan od najmanje dva pojedinačna poravnavajuća elementa (110, 112) ima oblik za zahvaćanje s prirubnicom koji je u biti sferičan.

Broj ostalih patentnih zahtjeva: 20

(11) BA/EP4051710(21) **E04904** (22) 2025-12-17

(26) HR

(31) 19206479 (32) 2019-10-31 (33) EP
(96) 20800121.4 2020-10-30

(97) 2022-09-07

**(51) C07K 16/28 (2006.01), A61K 35/17
(2025.01), A61K 39/395 (2006.01), A61P
35/02 (2006.01), A61K 39/00 (2006.01)**

(73) Incyte Corporation

1801 Augustine Cut-Off Wilmington, DE
19803
US

(72) ENDELL, Jan

Barer Str. 36 80333 München
DE

BOXHAMMER, Rainer

Birkenstraße 4a 83059 Kolbermoor
DE

PRETSCHER, Dominik

Schweinfurter Straße 7, 97080 Würzburg
DE

(74) "STAM" d.o.o.

Sarači 77, 71000 Sarajevo
BA**(54) KOMBINIRANA ANTITUMORSKA
TERAPIJA KOJA OBUHVAĆA ANTI-
CD19 PROTUTIJELO I GAMA-DELTA T
STANICE**

(57)

1. Anti-CD19 antitijelo za upotrebu u liječenju hematološkog raka, pri čemu anti-CD19 antitijelo sadrži teški lanac GGLVKPGGSLKLSAASGYTFTSYVMHWVRQAPG KGLEWIGYINPYN I STAYMELSSLRSED TAMYYCARGTYYYGTRVFDY WGQGTL PLAPSSKSTSGGTAALGCLVKDYFPEPVTVSWNSG ALTSGVHTFPAVLQSSGLYSLSSVVT VPSSSLGTQTYICNVNHKPSNTKVDKKVE PPCPAPELLGGPDVFLFPPKPKDTLMISRTPEVTCV VVDVSHEDP EEQFNSTFRVSVLTVVHQDNLGKEYKCKVSNK ALPAPEEK QVYTLPPSREEMTKNQVSLTCLVKGFYPSDIAVEV ESNGQPENNYKTTTPMLDSDGSFFLYS KLTVDKSRWQQGNVFSCSVMHEALHNHY TQKSLSLSPGK (SEQ ID NO : 11) et une chaîne légère représentée par SCRSSKSLQNVNGNTYLYWFQQKPGQSPQLLIYR

MSNLNSGVPDRFSGSG
TEFTLTISSLEPEDFAVYYCMQHLEYPITFGAGTKLE
RTVAAPSVFIFPPSDEQLKSGTASVVCLLNNFYPRE
AKVQWKVDNALQSGNSQ
LSKADYEKHKVYACEVTHQGLSSPVTKSFNRGEC
(SEQ ID NO : 12), pri čemu se navedeno anti-
CD19 protutijelo primjenjuje u kombinaciji s T γδ
limfocitima.

Broj ostalih patentnih zahtjeva: 8

(11) **BA/EP3250591**

(21) **E04905** (22) 2025-12-18

(26) SR

(31) 201562107581 P (32) 2015-01-26 (33) US
201562161356 P 2015-05-14 US
201562245703 P 2015-10-23 US

(96) 16703030.3 2016-01-25

(97) 2017-12-06

(51) **C07K 16/10 (2006.01), A61K 39/395
(2006.01), A61P 31/14 (2006.01)**

(73) Regeneron Pharmaceuticals, Inc.
777 Old Saw Mill River Road Tarrytown, NY
10591-6707
US

(72) KYRATSOUS, Christos
c/o Regeneron Pharmaceuticals, Inc., 777
Old Saw Mill River Road, Tarrytown, New
York 10591
US
OLSON, William
c/o Regeneron Pharmaceuticals, Inc., 777
Old Saw Mill River Road, Tarrytown, New
York 10591
US
MASON, Peter
Somerville, MA 02144
US
STAHL, Neil
c/o Regeneron Pharmaceuticals, Inc., 777
Old Saw Mill River Road, Tarrytown, New
York 10591
US

(74) "LINEA SERVICES" d.o.o.
Maršala Tita 29/IV, 71000 Sarajevo
BA

(54) **HUMANA ANTITELA NA GLIKOPROTEIN
VIRUSA EBOLE**

(57)

1. Farmaceutska kompozicija koja sadrži prvo izolovano monoklonsko antitelo koje se specifično vezuje za virus ebole (EBOV), gde prvo izolovano monoklonsko antitelo sadrži aminokiselinsku sekvencu SEQ ID NO: 18 varijabilnog regiona teškog lanca (HCVR) i aminokiselinsku sekvencu SEQ ID NO: 26 varijabilnog regiona lakog lanca (LCVR); dalje sadrži drugo izolovano monoklonsko antitelo ili njegov fragment koji vezuje antigen koji se specifično vezuje za EBOV, pri čemu drugo izolovano monoklonsko antitelo ili njegov fragment koji vezuje antigen sadrži HCVR aminokiselinske sekvence SEQ ID NO: 66 i LCVR aminokiselinske sekvence SEQ ID NO: 74; i dalje sadrži treće izolovano monoklonsko antitelo koje se specifično vezuje za EBOV, pri čemu treće izolovano monoklonsko antitelo sadrži HCVR aminokiselinske sekvence SEQ ID NO: 146 i LCVR aminokiselinske sekvence SEQ ID NO: 154; gde HCVR od svakog prvog i trećeg izolovanih monoklonskih antitela je povezan sa konstantnim domenom humanog IgG1.

Broj ostalih patentnih zahtjeva: 5

(11) **BA/EP4010322**(21) **E04906** (22) 2025-12-18

(26) SR

(96) 19758589.6 2019-08-09

(97) 2022-06-15

(51) **C07D 233/88 (2006.01), A61K 31/4164 (2006.01), A61P 35/00 (2006.01)**(73) Pfizer Inc.
66 Hudson Boulevard East, New York, NY
10001-2192
US(72) GREER, Elaine
c/o Pfizer Inc., 445 Eastern Point Road,
Groton, Connecticut 06340
US
ANDERSON, Stephen
57 Whittaker Dr., Stonington, Connecticut
06378
US
MALONEY, Mark
c/o Pfizer Inc., 445 Eastern Point Road,
Groton, Connecticut 06340
US
YU, Shu
c/o Pfizer Inc., 445 Eastern Point Road,
Groton, Connecticut 06340
US
ALBERT, Ekaterina
821 Lagrange St., West Lafayette, Indiana
47906
US
RIGSBEE, Emily
c/o Albany Molecular Research, Inc., 3065
Kent Avenue, West Lafayette, Indiana
47906
US(74) "ŽIVKO MIJATOVIĆ & PARTNERS" d.o.o.
Sarajevo
M.H. Uskufije 3, 71000 Sarajevo
BA(54) **OBLICI ČVRSTOG STANJA (S)-
2-(((S)-6,8-DIFLUORO-1,2,3,4-
TETRAHIDRONAFTALEN-2-IL)AMINO)-
N-(1-(2-METIL-1-(NEOPENTILAMINO)
PROPAN-2-IL)-1H-IMIDAZOL-4-IL)
PENTANAMIDA I NJIHOVA UPOTREBA**

(57)

1. Kristalni oblik hidrobromidne soli (S)-2-(((S)-6,8-difluoro-1,2,3,4-tetrahidronaftalen-2-il)amino)-N-(1-(2-metil-1-(neopentilamino) propan-2-il)-1H-imidazol-4-il)pentanamida formule (I)

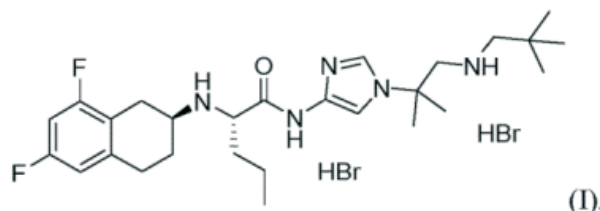
gde je kristalni oblik, kristalni oblik A, pri čemu je oblik A **naznačen** XRPD difraktogramom sa pikovima na $8,8 \pm 0,2$; $9,8 \pm 0,2$ i $23,3 \pm 0,2$ stepena dva teta.

Broj ostalih patentnih zahtjeva: 10

(11) **BA/EP4537839**

(21) **E04907** (22) 2025-12-18

(26) SR

(31) 201261691117 P (32) 2012-08-20 (33) US
(96) 25150326.4 2013-08-20

(97) 2025-04-16

(51) **C07K 14/705 (2006.01), C12N 5/10 (2006.01), C12N 15/62 (2006.01), A61K 39/395 (2006.01), C07K 14/725 (2006.01), C07K 14/715 (2006.01), C07K 16/28 (2006.01), C07K 16/32 (2006.01), A61K 40/11 (2025.01), A61K 40/31 (2025.01), A61K 40/42 (2025.01), A61P 1/00 (2006.01), A61P 11/00 (2006.01), A61P 15/00 (2006.01), A61P 37/02 (2006.01)**

(73) Fred Hutchinson Cancer Center
1100 Fairview Avenue North, Seattle, WA
98109-1024
US
Seattle Children's Hospital dba Seattle
Children's Research Institute
1900 9th Avenue, Seattle, WA 9810
US

(72) Riddell, Stanley R.
Sammamish, WA 98075
US
Hudecek, Michael
04107 Leipzig
DE
Jensen, Michael
Bainbridge Island, WA 98110
US

(74) "LINEA SERVICES" d.o.o.
Maršala Tita 29/IV, 71000 Sarajevo
BA

(54) **POSTUPAK I KOMPOZICIJE ZA
ĆELIJSKU IMUNOTERAPIJU**

(57)

1. Polipeptid himernog receptora koji
obuhvata:

a) ligand vezujući domen, gde se taj ligand
vezujući domen vezuje za neki ligand, pri čemu
ligand vezujući domen je jednolančani varijabilni
fragment koji se specifično vezuje za CD19 pri
čemu ligand vezujući domen ima aminokiselinsku
sekvencu:

```
DIQMTQTSSLSASLGDRVTISCRASQDISKYLNWYQQKPDGTVKLLIYHTSRLHSGVPS
RFSGSGSGTDYSLTISNLEQEDIATYFCQQGNTLPYTFGGGKLEIFGTSGSGKPGSGEG
STKGEVVKLQESGPGVLVAPSQLSVYCTVSGVSLPDYGVSWIRQPPRKGLEWLGVIWGSE
TTYYSNALKSRLLTIHKDNSKSQVFLKMNSLQTDDTAIYYCAKHVYGGSYAMDYWGQG
TSVTVSS.
```

b) spejser dužine koja je specifična za
ligand, spejser ima dužinu od 12 aminokiselina
i sadrži aminokiselinsku sekvencu:
ESKYGPPCPPCP;

c) transmembranski domen; i
d) intraćelijski signalni domen.

Broj ostalih patentnih zahtjeva: 14

(11) **BA/EP3596125**

(21) **E04908** (22) 2025-12-19

(26) SR

(31) 201762472462 P (32) 2017-03-16 (33) US
201862637766 P 2018-03-02 US

(96) 18714185.8 2018-03-16

(97) 2020-01-22

(51) **C07K16/28, A61P25/00, A61K39/00**

(73) MedImmune Limited

1 Francis Crick Avenue, Cambridge
Biomedical Campus Cambridge CB2 0AA
GB

(72) DOBSON, Claire

Milstein Building Granta Park, Cambridge
CB21 6GH
GB

WILLIAMS, Richard

Milstein Building Granta Park, Cambridge
CB21 6GH
GB

GURRELL, Ian

Milstein Building Granta Park, Cambridge
CB21 6GH
GB

PODICHETTY, Sadhana

Milstein Building Granta Park, Cambridge
CB21 6GH
GB

FAIRMAN, David

Milstein Building Granta Park, Cambridge
CB21 6GH
GB

THORNTON, Peter

Milstein Building Granta Park, Cambridge
CB21 6GH
GB

NEWTON, Philip

Milstein Building Granta Park, Cambridge
CB21 6GH
GB

(54) **ANTI-PAR2 ANTITELA I NJIHOVE
UPOTREBE**

(57)

1. Humano monoklonsko IgG antitelo koje se vezuje za PAR2 koje sadrži varijabilni domen teškog lanca (VH) i varijabilni domen lakog lanca (VL), gde VH obuhvata:

i) VH-CDR1 koji ima aminokiselinsku sekvencu SEQ ID NO: 13;

ii) VH-CDR2 koji ima aminokiselinsku sekvencu SEQ ID NO: 14; i

iii) VH-CDR3 koji ima aminokiselinsku sekvencu SEQ ID NO: 15;

i gde VL obuhvata:

i) VL-CDR1 koji ima aminokiselinsku sekvencu SEQ ID NO: 18;

ii) VL-CDR2 koji ima aminokiselinsku sekvencu SEQ ID NO: 19; i

iii) VL-CDR3 koji ima aminokiselinsku sekvencu SEQ ID NO: 20;

Broj ostalih patentnih zahtjeva: 1

(11) BA/EP4364724(21) **E04909** (22) 2025-12-19

(26) SR

(31) US201862669506P (32) 2018-05-10 (33) US
US201862752127P 2018-10-29 US
US201862769876P 2018-11-20 US
US201962813882P 2019-03-05 US

(96) 24156902.9 2019-05-10

(97) 2024-05-08

(51) **A61K9/00, A61K38/17, A61K47/22,
A61P27/02, A61K47/26, A61K9/08**(73) Regeneron Pharmaceuticals, Inc.
777 Old Saw Mill River Road Tarrytown, NY
10591
US(72) GRAHAM, Kenneth S.
218 Robbout Road Pleasant Valley, NY
New York 12569
US
WADHWA, Saurabh
Nanuet, 10954
US(54) **FORMULACIJE KOJE SADRŽE VISOKE
KONCENTRACIJE FUZIONOG PROTEINA
VEGF RECEPTORA**

(57)

1. Fuzioni protein VEGF receptora, koji je aflibercept, za upotrebu u lečenju angiogenog poremećaja oka kod subjekta kome je to potrebno, pri čemu navedeni tretman sadrži primenu intraokularne injekcije od oko 8 mg navedenog fuzionog proteina VEGF receptora u oko subjekta, pri čemu se fuzioni protein VEGF receptora primenjuje u oko 100 mikrolitara ili manje, oko 90 mikrolitara, oko 80 mikrolitara, oko 75 mikrolitara, oko 70 mikrolitara, oko 60 mikrolitara ili oko 50 mikrolitara.

Broj ostalih patentnih zahtjeva: 9

(11) BA/EP3697399(21) **E04910** (22) 2025-12-26

(26) SR

(31) 201762574137 P (32) 2017-10-18 (33) US
(96) 18708286.2 2018-02-15

(97) 2020-08-26

(51) **A61K31/13, A61P25/00, A61K31/495**(73) IntraBio Ltd
Summit House 170 Finchley Road London
NW3 6BP
GB(72) FACTOR, Mallory
9 Hill Street London W1J 5LF
GB(74) "ŽIVKO MIJATOVIĆ & PARTNERS" d.o.o.
Sarajevo
M.H. Uskufije 3, 71000 Sarajevo
BA(54) **TERAPIJSKI AGENSI ZA UPOTREBU U
LEČENJU SINDROMA NEMIRNIH NOGU**

(57)

1. Acetil-DL-leucin, acetil-L-leucin ili njihova farmaceutski prihvatljiva so, za upotrebu u postupku za lečenje sindroma nemirnih nogu (RLS) kod subjekta koji ima neurodegenerativnu bolest.

Broj ostalih patentnih zahtjeva: 5

(11) BA/EP3519049(21) **E04911** (22) 2026-01-05(31) 201662402403 P (32) 2016-09-30 (33) US
201762532068 P 2017-07-13 US
(96) 17857471.1 2017-09-29

(97) 2019-08-07

(51) **C07K16/24, A61P25/00, A61P37/00**(73) Janssen Biotech, Inc.
800/850 Ridgeview Drive Horsham, PA
19044
US(72) RANDAZZO, Bruce
1400 McKean Road Spring House
Pennsylvania 19477
US
WASFI, Yasmine
1400 McKean Road Spring House
Pennsylvania 19477
US(74) DRAGAN MIĆUNOVIĆ
Branilaca Sarajeva 10, 71000 Sarajevo
BA(54) **SIGURNA I UČINKOVITA METODA
LIJEČENJA PSORIJAZE POMOĆU
PROTUTIJELA SPECIFIČNOG ZA IL23**

(57)

1. Protutijelo na IL-23 za upotrebu u metodi liječenja psorijaze u pacijenta koji ne reagira na inhibitor TNF-a, a metoda sadrži primjenu protutijela u sigurnoj i učinkovitoj količini za pacijenta, pri čemu je protutijelo guselkumab, a inhibitor TNF-a adalimumab.

Broj ostalih patentnih zahtjeva: 11

(11) BA/EP3720483(21) **E04912** (22) 2026-01-06(31) 201762595388 P (32) 2017-12-06 (33) US
(96) 18871825.8 2018-12-04

(97) 2020-10-14

(51) **A61K39/09, A61K39/385, A61P31/04,
A61K39/00**(73) Merck Sharp & Dohme LLC
126 East Lincoln Avenue Rahway, New
Jersey 07065
US(72) SMITH, William, J.
770 Sumneytown Pike West Point,
Pennsylvania 19486
US
MCHUGH, Patrick
770 Sumneytown Pike West Point,
Pennsylvania 19486
USWINTERS, Michael Albert
770 Sumneytown Pike West Point,
Pennsylvania 19486
USSKINNER, Julie, M.
770 Sumneytown Pike West Point,
Pennsylvania 19486
USHE, Jian
770 Sumneytown Pike West Point,
Pennsylvania 19486
USMUSEY, Luwy
351 North Sumneytown Pike North Wales,
Pennsylvania 19454
USABEYGUNAWARDANA, Chitrananda
351 North Sumneytown Pike North Wales,
Pennsylvania 19454
USCUI, Yadong Adam
351 North Sumneytown Pike North Wales,
Pennsylvania 19454
USKOSINSKI, Michael, J.
770 Sumneytown Pike West Point,
Pennsylvania 19486
US(74) "MSA IP"
Hamdije Kapidžića 12, 71000 Sarajevo
BA

(54) **KOMPOZICIJE KOJE SADRŽE
POLISAHARID-PROTEINSKE
KONJUGATE STREPTOCOCCUS
PNEUMONIAE I POSTUPCI NJIHOVE
PRIMJENE**

(57)

1. Multivalentna imunogena kompozicija koja sadrži polisaharid-proteinske konjugate *S. pneumoniae*, pri čemu svaki od konjugata sadrži polisaharid iz serotipa *S. pneumoniae* konjugovan sa proteinom nosačem, pri čemu serotipovi *S. pneumoniae* u polisaharid-proteinskim konjugatima sadrže skup serotipova koji je: 3, 7F, 19A, 22F, 33F, 6A, 15A, 16F, 23A, 23B, 24F, 31, 35B, 8, 9N, 10A, 11A, 12F, de-O-acetilovani 15B, 17F i 20A, i pri čemu je protein nosač CRM197, i pri čemu imunogena kompozicija ne sadrži nikakve dalje polisaharid-proteinske konjugate *S. pneumoniae*.

Broj ostalih patentnih zahtjeva: 6

(11) **BA/EP4312993**

(21) **E04913** (22) 2026-01-06

(31) 2021/081978 (32) 2021-03-22 (33) CN
(96) 22717111.3 2022-03-21

(97) 2024-02-07

(51) **A61K9/20, A61K31/5377, A61P35/00**

(73) Astrazeneca AB
151 85 Södertälje
SE

(72) SIMPSON, David Bradley Brook
Cambridge Cambridgeshire CB2 0AA
GB
REN, Haixia
Shanghai
CN

(74) DRAGAN MIĆUNOVIĆ
Branilaca Sarajeva 10, 71000 Sarajevo
BA

(54) **FORMULACIJA KOJA SADRŽI
CERALASERTIB**

(57)

1. Farmaceutska formulacija, koja sadrži ceralasertib, dvobazni kalcijum fosfat, mikrokristalnu celulozu, nisko supstituisanu hidroksipropil celulozu i magnezijum stearat.

Broj ostalih patentnih zahtjeva: 14

(11) BA/EP4194548(21) **E04914** (22) 2026-01-07(31) 201662352968 P (32) 2016-06-21 (33) US
(96) 22213072.6 2017-06-14

(97) 2023-06-14

(51) C12N5/071, A61K35/39(73) Janssen Biotech, Inc.
800/850 Ridgeview Drive Horsham, PA
19044
US(72) RIECK, Sebastian
San Diego, CA 92130
US
REZANIA, Alireza
Wellesley, MA 02481
US(74) "PETOŠEVIĆ" d.o.o. Sarajevo
Blažujski drum 2C 71210 Ilidža
BA**(54) GENERISANJE FUNKCIONALNIH
BETA ČELIJA IZVEDENIH IZ HUMANIH
PLURIPOTENTNIH MATIČNIH
ČELIJA KOJE ISPOLJAVAJU
MITOHONDRIJALNO DISANJE ZAVISNO
OD GLUKOZE I DVOFAZNI ODGOVOR
NA SEKRECIJU INSULINA**

(57)

1. Čelijska kultura koja sadrži nezrele beta ćelije i medijum suplementisan jednim ili više od UNC0638, UNC0642, UNC0646, TC-E5003, A366, PF03814735, ZM447439, SB747651A, PFI1, LY303511, MS436, AZT, DEZA, piroksamida, CI994 ili MC1568, pri čemu date nezrele beta ćelije ekspresuju insulin i najmanje jedan od sledećih transkripcionih faktora: PDX1, NKX2.2, NKX6.1, NeuroD1, ISL1, HNF3 β , HB9, MAFA i PAX6, poželjno, pri čemu su date nezrele beta ćelije pankreasne endokrine ćelije koje ne ispoljavaju mitohondrijalno disanje zavisno od glukoze ili aktivnost, i prvu fazu i drugu fazu lučenja insulina (dvofazni GSIS).

Broj ostalih patentnih zahtjeva: 15

(11) BA/EP3536710(21) **E04915** (22) 2026-01-13(31) 201161560554 P (32) 2011-11-16 (33) US
201261644111 P 2012-05-08 US
201261713713 P 2012-10-15 US

(96) 19169065.0 2012-11-14

(97) 2019-09-11

(51) C07K16/28, A61P17/06(73) Boehringer Ingelheim International GmbH
Binger Strasse 173 55216 Ingelheim am
Rhein
DE(72) Brown, Su-Ellen
Boehringer Ingelheim USA Corp. P.O. Box
368 c/o VP IP Legal, 900 Ridgebury Road
Ridgefield, CT 06877-0368
US
Canada, Keith
Boehringer Ingelheim USA Corp. P.O. Box
368 c/o VP IP Legal, 900 Ridgebury Road
Ridgefield, CT 06877-0368US
Chlewicki, Lukasz
Boehringer Ingelheim USA Corp. P.O. Box
368 c/o VP IP Legal, 900 Ridgebury Road
Ridgefield, CT 06877-0368
USHowell, Michael
Boehringer Ingelheim USA Corp. P.O. Box
368 c/o VP IP Legal, 900 Ridgebury Road
Ridgefield, CT 06877-0368
USMennerich, Detlev
Boehringer Ingelheim GmbH Corporate
Patents Binger Strasse 173 55216
Ingelheim am Rhein
DEWoska Jr., Joseph Robert
Boehringer Ingelheim USA Corp. P.O. Box
368 c/o VP IP Legal, 900 Ridgebury Road
Ridgefield, CT 06877-0368
US(74) "INTELBIRO" d.o.o.
M.H. Uskufije 3, 71000 Sarajevo
BA**(54) ANTI IL-36 PROTUTIJELA**

(57)

1. Anti-IL-36R protutijelo ili njegov fragment koji veže antigen koje sadrži:

a) varijabilnu regiju lakog lanca koja sadrži aminokiselinsku sekvencu SEQ ID NO: 26 (L-CDR1), aminokiselinsku sekvencu SEQ ID NO: 104 (L-CDR2), I aminokiselinsku sekvencu SEQ ID NO: 44 (L-CDR3); i

b) varijabilnu regiju teškog lanca koja sadrži aminokiselinsku sekvencu SEQ ID NO: 53 (H-CDR1), aminokiselinsku sekvencu SEQ ID NO: 62 (H-CDR2) i aminokiselinsku sekvencu SEQ ID NO: 72 (H-CDR3),

pri čemu anti-IL-36R protutijelo blokira signalizaciju posredovanu s IL-36 α -, IL-36 β - i IL-36 γ .

Broj ostalih patentnih zahtjeva: 18

(11) **BA/EP3394360**(21) **E04916** (22) 2026-01-14

(26) SR

(31) 15003628 (32) 2015-12-21 (33) EP
(96) 16793743.2 2016-10-12

(97) 2018-10-31

(51) **E04B1/86, E04C2/04, E04F13/08**

(73) Knauf Gips KG

Am Bahnhof 7 97346 Iphofen
DE

(72) SEIDEL, Jochen

Am Henkelsee 27 97346 Iphofen
DE

HERFURTH, Dominik

Pfaffensteig 8 97346 Iphofen
DE

VIEBAHN, Michael

Ludwigstraße 5 97346 Iphofen
DE

(74) DRAGAN MIĆUNOVIĆ

Branilaca Sarajeva 10, 71000 Sarajevo
BA(54) **AKUSTIČNA GIPSANA PLOČA**

(57)

1. Akustična gipsana ploča (1) za postavljanje na konstrukciju gipsanog zida (11, 12, 13, 14), akustična gipsana ploča (1) koja sadrži više perforacija (2) u sebi, gde svaka perforacija (2) prolazi kroz akustičnu gipsanu ploču (1) da omogući penetraciju vazduha, pri čemu je akustična gipsana ploča (1) gipsana ploča ili gipsana fiber ploča, **naznačeno time što** akustična gipsana ploča (2) ima masu po površini veću od 1,2 kg/m² po 1 mm debljine kao neperforirana ploča i **time što** materijal gipsa sadrži kreč ili BaSO₄.

Broj ostalih patentnih zahtjeva: 11

(11) **BA/EP4209493**(21) **E04917** (22) 2026-01-14

(26) HR

(31) 201562188468 P (32) 2015-07-02 (33) US
201562271708 P 2015-12-28 US
(96) 23157244.7 2016-07-01

(97) 2023-07-12

(51) **C07D487/04, A61K31/4985, A61P35/00**(73) Acerta Pharma B.V.
Kloosterstraat 9 5349 AB Oss
NL(72) BLATTER, Fritz
4153 Reinach
CH
INGALLINERA, Tim
San Francisco, 94117
US
BARF, Tjeerd
5371 AS Ravenstein
NL
ARET, Edwin
1333 CJ Almere
NL
KREJSA, Cecile
Seattle, 98117
US
EVARTS, Jerry
Bellevue, 98007
US(74) "INTELBIRO" d.o.o.
M.H. Uskufije 3, 71000 Sarajevo
BA(54) **ČVRSTI OBLICI I FORMULACIJE (S)-4-(8-AMINO-3-(1-(BUT-2-INOIL)PIROLIDIN-2-IL)IMIDAZO[1,5-A]PIRAZIN-1-IL)-N-(PIRIDIN-2-IL)BENZAMIDA**

(57)

1. Kristalni oblik Oblika III (S)-4-(8-amino-3-(1-(but-2-inoil)pirolidin-2-il)imidazo[1,5-a]pirazin-1-il)-N-(piridin-2-il)benzamida **naznačen time što** ima rendgenski uzorak difrakcije praha koji sadrži vrhove na $7.6^\circ \pm 0.2^\circ 2\theta$, $8.5^\circ \pm 0.2^\circ 2\theta$, $12.6^\circ \pm 0.2^\circ 2\theta$, $12.8^\circ \pm 0.2^\circ 2\theta$, $14.6^\circ \pm 0.2^\circ 2\theta$, $16.8^\circ \pm 0.2^\circ 2\theta$, i $23.2^\circ \pm 0.2^\circ 2\theta$, pri čemu je rendgenski uzorak difrakcije praha dobiven korištenjem izvora zračenja Cu-K $_{\alpha 1}$.

Broj ostalih patentnih zahtjeva: 12

(11) **BA/EP4143185**(21) **E04918** (22) 2026-01-15(31) 20305421 (32) 2020-04-30 (33) EP
21305361 2021-03-24 EP

(96) 21721939.3 2021-04-29

(97) 2023-03-08

(51) **C07D417/06, A61K31/428, A61P25/00**(73) Perha Pharmaceuticals
Hôtel de Recherche Lieudit Presqu'île de
Perharidy Bâtiment 1 29680 Roscoff
FR(72) DEAU, Emmanuel
29680 Roscoff
FR
GEORGE, Pascal
78730 Longvilliers
FR
MEIJER, Laurent
29680 Roscoff
FR
MIEGE, Frédéric
69008 Lyon
FR(74) "INTELBIRO" d.o.o.
M.H. Uskufije 3, 71000 Sarajevo
BA(54) **NOVI DERIVATI IMIDAZOLONA KAO INHIBITORI PROTEIN KINAZA POSEBNO DYRK1A, CLK1 I/ILI CLK4**

(57)

1. Jedinjenje formule (I):

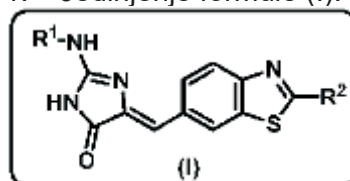
pri čemu R₁ predstavlja:

- (i). alkil grupu (C₁-C₆) supstituisanu jednom ili dve grupe izabrane od -COOR_a grupe, hidroksi grupe, atoma halogena, (C₁-C₄) alkoksi grupe i benziloksi grupe, a navedena benziloksi je opciono supstituisana na svojoj fenil grupi jednim do tri atoma halogena,
- (ii). spiro (C₅-C₁₁) biciklični prsten,
- (iii). kondenzovanu fenil grupu, izabranu od fenil grupa koje su kondenzovane

sa (C₅-C₆) cikloalkilom ili (C₅-C₆) heterocikloalkilom, koji (C₅-C₆) cikloalkil i (C₅-C₆) heterocikloalkil prsten opciono sadrže nezasićenost i opciono je supstituisan (C₁-C₄) alkil grupom, hidroksi grupom, atomom halogena, (C₁-C₃) alkoksi grupom ili

-COR_a grupom,

(iv). fenil grupu, supstituisanu jednom ili dve grupe izabrane od (C₁-C₈) alkil, (C₁-C₃) fluoroalkil, fluoro (C₁-C₄) alkoksi grupe, atoma halogena, i (C₄-C₇) heterocikloalkil grupe, pri čemu je pomenuta (C₄-C₇) heterocikloalkil grupa sama opciono supstituisana (C₁-C₄) alkil grupom, ili

(v). R'-L- grupu, pri čemu L je ili jednostruka veza ili (C₁-C₃) alkandiil grupa, opciono supstituisana grupom izabranom od hidroksi grupe i (C₁-C₃) alkoksi grupe, i R' predstavlja:

(v.1) (C₃-C₈) cikloalkil grupu, opciono supstituisanu jednom, dve ili tri grupe izabrane od (C₁-C₄) alkil grupe, hidroksi grupe, atoma halogena i (C₁-C₃) alkoksi grupe,

(v.2) premošćenu (C₆-C₁₀) cikloalkil grupu, opciono supstituisanu jednom do tri grupe izabrane od (C₁-C₄) alkil grupe, (C₁-C₄) alkoksi grupe, atoma halogena, hidroksi grupe, -O-C(O)-R_d grupe, -O-C(O)-NHR_d grupe, -NH-C(O)-R_d grupe, -SO₂-R_d grupe, -N(R_e)₂ grupe i -COOR_a grupe,

(v.3) (C₃-C₈) heterocikloalkil grupu, opciono supstituisanu jednom do tri grupe izabrane od -COOR_a grupe, hidroksi grupe, atoma halogena, (C₁-C₄) alkil grupe i okso grupe,

(v.4) heteroaril grupu izabranu od pirimidinila, piridinila, tiazolila, imidazolila, pirazolila, tiadiazolila, piridazinila, pirazinila i furila, opciono supstituisanu jednom do tri grupe izabrane od atoma halogena, (C₁-C₄) alkil grupe, (C₁-C₄) alkoksi grupe i N-metilpiperazinil grupe, ili

(v.5) premošćenu (C₆-C₁₀) heterocikloalkil grupu, ili

(vi). R'-L- grupu, pri čemu L je (C₁-C₃) alkandiil grupa, opciono supstituisana grupom izabranom od -NR_bR_c grupe, (C₁-C₄) alkoksi grupe, hidroksi grupe, -COOR_a grupe i atoma halogena, i

R' je fenil grupa, opciono supstituisana jednom do tri grupe izabrane od grupe koja se sastoji od (C₁-C₆) alkil grupe, fluoro (C₁-C₄) alkil grupe i fluoro (C₁-C₄) alkoksi grupe, atoma halogena i

hidroksi grupe,

R_a predstavlja (C₁-C₄) alkil grupu ili atom vodonika,

R_b i R_c nezavisno predstavljaju (C₁-C₆) alkil grupu ili atom vodonika,

R_d predstavlja (C₁-C₄) alkil grupu ili ciklopropil grupu,

R_e predstavlja (C₁-C₃) alkil grupu, i

R₂ predstavlja atom vodonika ili (C₁-C₃) alkil grupu,

ili bilo koju od njenih farmaceutski prihvatljivih soli.

Broj ostalih patentnih zahtjeva: 17

(11) **BA/EP4168357**

(21) **E04919** (22) 2026-01-15

(26) SR

(31) 202000014887 (32) 2020-06-22 (33) IT
(96) 21739437.8 2021-06-14

(97) 2023-04-26

(51) **C01B17/02, H05B6/00**

(75) Cometti, Carlo Alberto
Via Farini 6 40124 Bologna (BO)
IT

(74) "ŽIVKO MIJATOVIĆ & PARTNERS" d.o.o.
Sarajevo
M.H. Uskufije 3, 71000 Sarajevo
BA

(54) **APARATURA ZA OČVRŠĆAVANJE TEČNOG SUMPORA U ORTOROMBIČNE KRISTALE I SRODNI POSTUPAK**

(57)

1. Aparatura za očvršćavanje tečnog sumpora u ortorombične kristale, **naznačena time što** sadrži najmanje jedan rezervoar (1) za dovodenje tečnog sumpora, povezan sa pužnim fiderom (2) za hlađenje sumpora, i najmanje jedan izvor (3) elektromagnetnog polja izvan pužnog fidera (2), koji deluje na sumpor, na takav način da sprečava njegovu kristalizaciju u monokliničnom obliku iznad 100°C.

Broj ostalih patentnih zahtjeva: 16

(11) BA/EP4194734**(21) E04920** (22) 2026-01-16

(26) SR

(31) 102021132343 (32) 2021-12-08 (33) DE

(96) 22212036.2 2022-12-07

(97) 2023-06-14

(51) F16L37/088, F16L21/05

(73) HDT Veritas Hessen GmbH

Stettiner Straße 1-9 63571 Gelnhausen
DE

(72) HATTASS, Dirk

63584 Gründau

DE

GEESMANN, Urs

63571 Gelnhausen

DE

(74) "ŽIVKO MIJATOVIĆ & PARTNERS" d.o.o.

Sarajevo

M.H. Uskufije 3, 71000 Sarajevo

BA

(54) SPOJNI ELEMENT

(57)

1. Spojni element (100) za pravljenje fluidnog spoja između dva voda za fluid sa:

prijemnom čaustom (101) koja se može spojiti sa prvim vodom za fluid fluidno tehnički, pri čemu prijemna čaura (101) ima zid (103) čaure koji ograničava unutrašnjost (105) čaure, pri čemu je u zidu (103) čaure izvedeno mnoštvo proreza (125, 125-1, 125-2, 125-3) u čauri,

uvodnim nastavkom (107) koji se može fluidno tehnički spojiti sa drugim vodom za fluid, pri čemu se uvodni nastavak (107) može umetnuti u unutrašnjost (105) prijemne čaure (101) da bi se napravio fluidni spoj, pri čemu uvodni nastavak (107) ima zid (108) nastavka na kome je izveden žljeb (110) koji bar delimično okružuje uvodni nastavak (107),

pri čemu je u umetnutom stanju uvodnog nastavka (107) u prijemnoj čauri (101) mnoštvo proreza (125, 125-1, 125-2, 125-3) u prijemnoj čauri (101) raspoređeno tako da je poravnato sa žljebom (110) uvodnog nastavka (107), i blokirajućim elementom (127) za zabavljanje uvodnog nastavka (107) za prijemnu čauru (101),

pri čemu blokirajući element (127) ima mnoštvo blokirajućih krakova (129, 129-1, 129-2), pri čemu u umetnutom stanju uvodnog nastavka (107) u prijemnoj čauri (101) blokirajući kraci (129, 129-1, 129-2) zahvataju u odgovarajući prorez (125, 125-1, 125-2, 125-3) od mnoštva proreza (125, 125-1, 125-2, 125-3) u čauri i u žljeb (110) da bi zabravili uvodni nastavak (107) za prijemnu čauru (101),

pri čemu su uvodni nastavak (107) i/ili prijemna čaura (101) bar delimično napravljeni od poliftalamida (PPA) ili polifenilen sulfida (PPS), pri čemu mnoštvo blokirajućih krakova (129, 129-1, 129-2) na svakom kraju (139, 143) kraka ima blokirajući ispust (141, 145) koji je prilagođen za zahvatanje iza zida čaure (103) da bi se obezbedilo zabavljanje blokirajućeg elementa (127) za prijemnu čauru (101) bez gubljenja, i

pri čemu uvodni nastavak (107) ima prvu prirubnicu (111-2) koja okružuje uvodni nastavak (107) i prvu zakošenu uvodnu ivicu (115-2), koja okružuje uvodni nastavak (107), pri čemu prva prirubnica (111-2) i prva zakošena uvodna ivica (115-2) ograničavaju žljeb (110) za zahvatanje blokirajućeg elementa (127),

pri čemu mnoštvo proreza (125, 125-1, 125-2, 125-3) u prijemnoj čauri (101) ima prvi prorez (125-1) u čauri i drugi prorez (125-2) u čauri, koji se nalazi nasuprot prvog proreza (125-1) u čauri, pri čemu mnoštvo blokirajućih krakova (129, 129-1, 129-2) blokirajućeg elementa (127) ima prvi blokirajući krak (129-1) i drugi blokirajući krak (129-2), koji se nalazi nasuprot prvog blokirajućeg kraka (129-1), pri čemu prvi blokirajući krak (129-1) zahvata u prvi prorez (125-1) u čauri i u žljeb (110) uvodnog nastavka (107), i pri čemu drugi blokirajući krak (129-2) zahvata u drugi prorez (125-2) u čauri i u žljeb (110) uvodnog nastavka (107) da bi se uvodni nastavak (107) zabravio za prijemnu čauru (101), i

pri čemu blokirajući element (127) ima lučni segment (131) koji spaja prvi blokirajući krak (129-1) sa drugim blokirajućim krakom (129-2), pri čemu su prvi i drugi blokirajući krak (129-1, 129-2) odgovarajuće opružno-elastično spojeni sa lučnim segmentom (131) da bi se ostvarilo razmicanje prvog i drugog blokirajućeg kraka (129-1, 129-2) pri umetanju blokirajućeg elementa (127) u prijemnu čauru (101).

Broj ostalih patentnih zahtjeva: 10

(11) BA/EP3430039(21) **E04921** (22) 2026-01-15

(26) SR

(31) 201662307686 P (32) 2016-03-14 (33) US

(96) 17717856.3 2017-03-14

(97) 2019-01-23

(51) **C07K16/00, C07K16/08, C12N15/62, A61P35/00**

(73) Universitetet I Oslo

PO Box 1072 Blindern 0316 Oslo
NO

(72) FOSS, Stian

P.O. Box 1071 Blindern 0316 Oslo
NO

ANDERSEN, Jan, Terje

P.O. Box 1071 Blindern 0316 Oslo
NO

SANDLIE, Inger

P.O. Box 1071 Blindern 0316 Oslo
NO

(74) "ŽIVKO MIJATOVIĆ & PARTNERS" d.o.o.

Sarajevo

M.H. Uskufije 3, 71000 Sarajevo

BA

(54) **GENETSKIM INŽENJERINGOM
DOBIJENI IMUNOGLOBULINI SA
IZMENJENIM VEZIVANJEM ZA FCRN**

(57)

1. Kompozicija koja sadrži imunoglobulin koji ima mutacije Q311R, N434W i M428E u regionu humanog IgG1Fc divljeg tipa, gde navedeni imunoglobulin ima izmenjeno vezivanje za FcRn, pri čemu je navedeni imunoglobulin humanizovani IgG1-Q311R/N434W/M428E, gde navedene mutacije produžavaju serumski poluživot imunoglobulina u poređenju sa humanim IgG1 divljeg tipa, i gde se numeracija odnosi na EU indeks.

Broj ostalih patentnih zahtjeva: 6

(11) BA/EP3429571(21) **E04922** (22) 2026-01-07

(31) 201662308529 P (32) 2016-03-15 (33) US

(96) 17710261.3 2017-03-13

(97) 2019-01-23

(51) **A61K31/4745, A61K31/12, A61P35/00, A61K31/7068, A61K31/704, A61K31/555, A61K31/519, A61K31/495, A61K31/475, A61K31/4045, A61K31/337, A61K31/282, A61K31/19, A61K31/135, A61K31/167, A61K31/404, A61K31/4545, A61K31/52, A61K31/496, A61P35/02**

(73) Oryzon Genomics, S.A.

Carrera de San Jerónimo 15 2nd floor
28014 Madrid
ES

(72) DEMARIO, Mark

c/o Roche TCRC Inc. East 29th Street
Alexandria Center for Life Science New
York NY 10016

US

PIERCEALL, William

c/o Roche TCRC Inc. East 29th Street
Alexandria Center for Life Science New
York NY 10016

US

MACK, Fiona

c/o Roche TCRC Inc. East 29th Street
Alexandria Center for Life Science New
York NY 10016

US

MAES, Tamara

c/o Oryzon Genomics S.A. C. Sant Ferran
74 08940 Cornellà de Llobregat

ES

LUNARDI, Serena

c/o Oryzon Genomics S.A. C. Sant Ferran
74 08940 Cornellà de Llobregat

ES

(74) "INTELBIRO" d.o.o.

M.H. Uskufije 3, 71000 Sarajevo
BA(54) **KOMBINACIJE INHIBITORA LSD1
ZA UPOTREBU U LIJEČENJU
NEOPLASTIČNIH BOLESTI**

(57)

1. Terapeutska kombinacija koji sadrži (trans)-N1-((1R,2S)-2-fenilciklopropil)cikloheksan-1,4-diamin ili njegovu farmaceutski prihvatljivu sol, i jedan ili više aktivnih farmaceutskih sastojaka odabranih od inhibitora BCL2, inhibitora BET, inhibitora EZH2, sredstava za alkiliranje DNK, inhibitora topoizomeraze, belinostata, infigratiniba (BGJ398), docetaksela, doksorubicina, pinometostata (EPZ-5676), gemcitabina, lapatiniba, LY2603618, MLN8237, panobinostata, SGC 0946, vinkristina i njihovih farmaceutski prihvatljivih soli.

Broj ostalih patentnih zahtjeva: 20

(11) **BA/EP4274851**(21) **E04924** (22) 2026-01-21(31) 2021/070314 (32) 2021-01-05 (33) CN
(96) 22736532.7 2022-01-05

(97) 2023-11-15

(51) **C07K16/28, A61K39/395, A61P35/00, A61K35/17, A61K47/68, A61K35/15**(73) Lanova Medicines Development Co., Ltd.
No. 177, Group 6, Rennan Village Kangqiao
Town Pudong New District Shanghai
201315
CN(72) LI, Runsheng
Shanghai 201315
CN
HUANG, Wentao
Shanghai 201315
CN(74) DRAGAN MIĆUNOVIĆ
Branilaca Sarajeva 10, 71000 Sarajevo
BA(54) **ANTI-GPRC5D MONOKLONSKA
ANTITELA I NJIHOVE PRIMENE**

(57)

1. Konjugat antitelo-lek (ADC), koji sadrži antitelo, ili njegov fragment koji se vezuje za antigen, konjugovan sa citotoksinom, naznačen time što se antitelo ili njegov fragment koji se vezuje za antigen specifično vezuje za humani protein iz grupe 5 receptora vezanih za G-protein, član D (GPRC5D) i sadrži:

promenljivi region teškog lanca koji sadrži aminokiselinsku sekvencu koja određuje komplementarnost regiona 1 (HCDR1) SEQ ID NO: 42, HCDR2 aminokiselinsku sekvencu SEQ ID NO: 43, HCDR3 aminokiselinsku sekvencu SEQ ID NO: 44; i

promenljivi region lakog lanca koji sadrži aminokiselinsku sekvencu koja određuje komplementarnost regiona 1 (LCDR1) SEQ ID NO: 45, LCDR2 aminokiselinsku sekvencu SEQ ID NO: 46, LCDR3 aminokiselinsku sekvencu SEQ ID NO: 47.

Broj ostalih patentnih zahtjeva: 18

(11) **BA/EP3368562**

(21) **E04926** (22) 2026-01-21

(26) HR

(31) 201562247841 P (32) 2015-10-29 (33) US
201662367359 P 2016-07-27 US

(96) 16790858.1 2016-10-27

(97) 2018-09-05

(51) **C07K16/10, A61P31/14**

(73) Merck Sharp & Dohme LLC
126 East Lincoln Avenue Rahway, New
Jersey 07065
US

(72) VORA, Kalpit, A.
770 Sumneytown Pike West Point,
Pennsylvania 19486
US

COX, Kara, S.
770 Sumneytown Pike West Point,
Pennsylvania 19486
US

TANG, Aimin
770 Sumneytown Pike West Point,
Pennsylvania 19486
US

CHEN, Zhifeng
770 Sumneytown Pike West Point,
Pennsylvania 19486
US

DISTEFANO, Daniel
770 Sumneytown Pike West Point,
Pennsylvania 19486
US

ZHANG, Lan
770 Sumneytown Pike West Point,
Pennsylvania 19486
US

SU, Hua-Poo
770 Sumneytown Pike West Point,
Pennsylvania 19486
US

(74) "STAM" d.o.o.
Sarači 77, 71000 Sarajevo
BA

(54) **PROTUTIJELO KOJE NEUTRALIZIRA
HUMANI RESPIRATORNI SINCICIJSKI
VIRUS**

(57)

1. Izolirano protutijelo ili njegov fragment koji veže antigen, koji se veže na humani RSV F protein, pri čemu protutijelo ili fragment koji veže antigen obuhvaća CDR1 varijabilne regije teškog lanca koji obuhvaća aminokiselinsku sekvenciju SEQ ID NO: 1, CDR2 varijabilne regije teškog lanca koji obuhvaća aminokiselinsku sekvenciju SEQ ID NO: 2, CDR3 varijabilne regije teškog lanca koji obuhvaća aminokiselinsku sekvenciju SEQ ID NO: 3, CDR1 varijabilne regije lakog lanca koji obuhvaća aminokiselinsku sekvenciju SEQ ID NO: 4, CDR2 varijabilne regije lakog lanca koji obuhvaća aminokiselinsku sekvenciju SEQ ID NO: 5, te CDR3 varijabilne regije lakog lanca koji obuhvaća aminokiselinsku sekvenciju SEQ ID NO: 6.

Broj ostalih patentnih zahtjeva: 22

(11) BA/EP3697810(21) **E04927** (22) 2026-01-21

(26) HR

(31) 201762574161 P (32) 2017-10-18 (33) US

(96) 18803814.5 2018-10-17

(97) 2020-08-26

(51) A61K40/11, A61K40/22, A61K40/31, A61K40/41, A61K40/42, C07K14/705, C07K14/725**(73) Alpine Immune Sciences, Inc.**
188 East Blaine Street Suite 200 Seattle,
WA 98102
US**(72) EVANS, Lawrence**
188 East Blaine Street Suite 200 Seattle,
WA 98102
US**KORNACKER, Michael**
188 East Blaine Street Suite 200 Seattle,
WA 98102
US**SWANSON, Ryan**
188 East Blaine Street Suite 200 Seattle,
WA 98102
US**(74) "STAM" d.o.o.**
Sarači 77, 71000 Sarajevo
BA**(54) IMUNOMODULATORNI PROTEINI
S VARIJANTAMA LIGANDA ICOS,
FARMACEUTSKI SASTAVI I POVEZANI
POSTUPCI****(57)**

1. Imunomodulatorni fuzijski protein, koji obuhvaća varijantni polipeptid ICOSL i Fc-regiju imunoglobulina, pri čemu imunomodulatorni fuzijski protein obuhvaća sekvenciju navedenu u SEQ ID NO: 928.

Broj ostalih patentnih zahtjeva: 15

(11) BA/EP4115121(21) **E04928** (22) 2026-01-27

(26) SR

(96) 20714479.1 2020-03-03

(97) 2023-01-11

(51) F23G5/46, F23G5/00, F23G7/06, C03B5/00, C03B5/02, C03B37/05**(73) Grenzebach BSH GmbH**
Rudolf-Grenzebach-Strasse 1 36251 Bad
Hersfeld
DE
Petrurgia Eood
Tzarigradsko Shosse Bl. 48-50 1138 Sofia
BG**(72) ULRICH, Maik**
Knottengasse 2 36251 Bad Hersfeld
DE
TODOROV, Todor
Konstantin-Petkanov-Strasse 21, B6 1700
Sofia
BG
GAITANSKI-YOUNG, Roumen
Bukston 17/V 1315 Sofia
BG**(74) "PETOŠEVIĆ" d.o.o. Sarajevo**
Blažujski drum 2C 71210 Ilidža
BA**(54) INTEGRISANO POSTROJENJE ZA
SPALJIVANJE OTPADA I PRIOZVODNJU
KAMENE VUNE, I POSTUPAK ZA RAD
POSTROJENJA****(57)**

1. Integrisano postrojenje za spaljivanje otpada i proizvodnju kamene vune, koje obuhvata postrojenje za proizvodnju kamene vune i postrojenje za spaljivanje otpada sa uređajem (1) za sagorevanje za proizvodnju pare, koja se može dopremati do najmanje jedne parne turbine (2), i za proizvodnju otpadnih proizvoda, pri čemu je postrojenje prilagođeno tako da se otpadni proizvodi iz postrojenja za spaljivanje otpada mogu barem delimično dopremati zajedno sa topljivim stenama ili smešama stena u peć (30) za topljenje, da se otpadni proizvodi iz postrojenja za spaljivanje otpada mogu barem delimično topiti zajedno sa topljivim stenama ili smešama stena u peći (30) za topljenje kako bi se formirao jednoobrazni rastopljeni proizvod, da se jednoobrazni rastopljeni proizvod može dopremati kao rastopljeni kameni materijal u mašinu (31) za centrifugiranje, i da se kamena vuna može proizvesti u mašini (31) za centrifugiranje postupkom pređenja.

Broj ostalih patentnih zahtjeva: 16

(11) BA/EP3941466(21) **E04930** (22) 2026-01-27

(26) HR

(31) 19382196 (32) 2019-03-20 (33) EP
(96) 20712565.9 2020-03-20

(97) 2022-01-26

(51) **A61K31/4245, A61P25/00, A61P43/00**(73) Oryzon Genomics, S.A.
Carrera de San Jerónimo 15, 2a planta
28014 Madrid
ES(72) BUESAARJOL, Carlos Manuel
Oryzon Genomics, S.A. Sant Ferran 74
08940 Cornellà de Llobregat
ES
BULLOCK, Roger Alan
Oryzon Genomics, S.A. Sant Ferran 74
08940 Cornellà de Llobregat
ES
RAMOS QUIROGA, José Antonio
c/o Fundació Hospital Universitari Vall
d'Hebrón Institut de Recerca (VHIR)
Passeig Vall d'Hebrón 119-129 08035
Barcelona
ES(74) "INTELBIRO" d.o.o.
M.H. Uskufije 3, 71000 Sarajevo
BA(54) **VAFIDEMSTAT ZA LIJEČENJE
NEAGRESIVNIH SIMPTOMA
GRANIČNOG POREMEĆAJA
OSOBNOSTI**

(57)

1. Inhibitor KDM1A za upotrebu u liječenju graničnog poremećaja osobnosti liječenjem jednog ili više neagresivnih simptoma graničnog poremećaja osobnosti, naznačen time što je inhibitor KDM1A 5-((((1R,2S)-2-(4-(benziloksi)fenil)ciklopropil)amino)metil)-1,3,4-oksadiazol-2-amin ili njegova farmaceutski prihvatljiva sol ili solvat.

Broj ostalih patentnih zahtjeva: 4

(11) BA/EP4346818(21) **E04931** (22) 2026-01-21

(26) HR

(31) 202163196933 P (32) 2021-06-04 (33) US
202163196937 P 2021-06-04 US
202163285197 P 2021-12-02 US
202163285201 P 2021-12-02 US
(96) 22741050.3 2022-06-03

(97) 2024-04-10

(51) **A61K31/443, A61P23/00, A61P25/02,
A61P29/00**(73) Vertex Pharmaceuticals Incorporated
50 Northern Avenue Boston, MA 02210
US(72) KARKARE, Radhika
Boston, Massachusetts 02210
US
CHU, Cathy
Boston, MA 02210
US
CIRINCIONE, Brenda
Boston, MA 02210
US
CORRELL, Darin J.
Boston, MA 02210
US
DELFF, Philip Kaj Harder
Boston, MA 02210
US
DINEHART, Kirk Raymond
Boston, MA 02210
US
BENITO GALLO, Paloma
Boston, MA 02210
US
HAY, Tanya Louise
Boston, MA 02210
US
JIANG, Licong
Boston, MA 02210
US
JONES, James B.
Boston, MA 02210
US
MCCARTY, Katie L.
Boston, MA 02210
US
METZLER, Catherine P.
Boston, MA 02210
US
MILLER, Jonathan M.

Boston, MA 02210
 US
 PETERSON, Mark C.
 Boston, MA 02210
 US
 ROOPWANI, Rahul
 Boston, MA 02210
 US
 STAROPOLI, John F.
 Boston, MA 02210
 US

(74) "STAM" d.o.o.
 Sarači 77, 71000 Sarajevo
 BA

(54) **ČVRSTI FARMACEUTSKI OBLICI
 I REŽIMI DOZIRANJA KOJI
 OBUHVAĆAJU (2R,3S,4S,5R)-4-[[3-
 (3,4-DIFLUOR-2-METOKSIFENIL)-
 4,5-DIMETIL-5-(TRIFLUOROMETIL)
 TETRAHIDROFURAN-2-KARBONIL]
 AMINO]PIRIDIN-2-KARBOKSAMID**

(57)

1. Spoj 1:

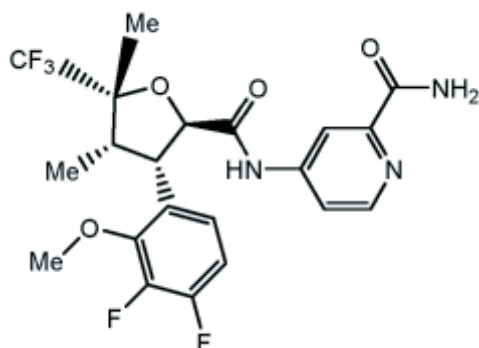

(Spoj 1)

ili njegova farmaceutski prihvatljiva sol, za uporabu u postupku liječenja ili ublažavanja jačine boli kod ispitanika, koji obuhvaća primjenu spoja 1 ili njegovu farmaceutsku prihvatljivu sol u količini od 10 mg do 300 mg na dan, po izboru u količini od 20 mg do 200 mg na dan, ispitaniku.

(11) **BA/EP2396005**

(21) **E04933** (22) 2026-02-06

(26) SR

(31) 152318 P (32) 2009-02-13 (33) US
 (96) 10703287.2 2010-02-11

(97) 2011-12-21

(51) **A61K 31/7048** , **A61P 3/10**

(73) Boehringer Ingelheim International GmbH
 Binger Strasse 173 55216 Ingelheim am
 Rhein
 DE

(72) EICKELMANN, Peter
 Boehringer Ingelheim GmbH CD Patents
 Binger Strasse 173 55216 Ingelheim Am
 Rhein
 DE
 MARK, Michael
 Boehringer Ingelheim GmbH CD Patents
 Binger Strasse 173 55216 Ingelheim Am
 Rhein
 DE
 SEMAN, Leo John
 Boehringer Ingelheim Pharmaceuticals Inc.
 900 Ridgebury Road Ridgefield, CT 06877
 US

THOMAS, Leo
 Boehringer Ingelheim GmbH CD Patents
 Binger Strasse 173 55216 Ingelheim Am
 Rhein
 DE

BROEDL, Uli
 Boehringer Ingelheim GmbH CD Patents
 Binger Strasse 173 55216 Ingelheim Am
 Rhein
 DE

GREMLER, Rolf
 Boehringer Ingelheim GmbH CD Patents
 Binger Strasse 173 55216 Ingelheim Am
 Rhein
 DE

(74) "LINEA SERVICES" d.o.o.
 Maršala Tita 29/IV, 71000 Sarajevo
 BA

(54) **SGLT2 inhibitor za poboljšanje
 glikemijske kontrole**

(57)

1. SGLT2 inhibitor 1-hloro-4-(β -D-glukopiranoz-1-il)-2-[4-((S)-tetrahidrofuran-3-iloksi)-benzil]-benzen za primjenu u postupku za poboljšanje glikemijske kontrole kod pacijenta sa dijabetesom melitusom tipa 2, pri čemu farmaceutska kompozicija koja sadrži jačinu doze od 10 mg SGLT2 inhibitora se oralno primjenjuje kod pacijenta za monoterapiju korišćenjem SGLT2 inhibitora, pri čemu se SGLT2 inhibitor primjenjuje jednom dnevno.

Broj ostalih patentnih zahtjeva: 1

(11) **BA/EP4262824**(21) **E04937** (22) 2026-02-09

(26) SR

(31) 202000031409 (32) 2020-12-18 (33) IT
202000031421 2020-12-18 IT
(96) 21843776.2 2021-12-20

(97) 2023-10-25

(51) **A61K 31/734** , **A61K 31/695** ,
A61K 31/715 , **A61K 47/36** ,
A61P 1/04 , **A61K 31/7004** , **A61K 31/728**(73) Drugs Minerals and Generics Italia S.R.L.
In Forma Abbreviata D.M.G. Italia S.R.L.
Via Laurentina Km. 26700 00071 Pomezia
(RM)
IT(72) MERCURI, Luigi
00071 Pomezia (RM)
IT
TIBERI, Licia
00071 Pomezia (RM)
IT(74) "ŽIVKO MIJATOVIĆ & PARTNERS" d.o.o.
Sarajevo
M.H. Uskufije 3, 71000 Sarajevo
BA(54) **VIŠEKOMPONENTNA KOMPOZICIJA
KOJA SADRŽI SAHAROZA SULFAT,
ALGINAT, GELAN GUMU ZA LEČENJE
ŽELUDAČNOG REFLUKSA**

(57)

1. Kompozicija koja sadrži:

(i) smešu M koja sadrži ili, alternativno, sastoji se od:

- (a) alginske kiseline ili njene farmaceutske ili prehrambene soli;
- (b) simetikona i/ili dimetikona;
- (c) gelan gume; i
- (d) saharoza oktasulfata, koji se naziva saharozafat, ili njegove farmaceutske ili prehrambene soli, ili kompleksa saharoze oktasulfata i aluminijum hidroksida, koji se naziva sukralfat;

i, opciono, navedena kompozicija sadrži

(ii) najmanje jedan aditiv i/ili ekscipijens farmaceutskog ili prehrambenog kvaliteta.

Broj ostalih patentnih zahtjeva: 12

(11) **BA/EP4499039**

(21) **E04940** (22) 2026-02-18

(26) HR

(31) 22164471 (32) 2022-03-25 (33) EP
(96) 23715488.5 2023-03-27

(97) 2025-02-05

(51) **A61K 9/00** , **A61K 9/14** ,
A61K 9/20 , **A61K 31/4375** , **A61K**
31/4709 , **A61P 17/00** , **A61P 7/00**
, A61P 1/00

(73) Pharvaris GmbH
Grafenauweg 8 6300 Zug
CH

(72) GIBSON, Christoph
6300 Zug
CH

(74) DRAGAN MIĆUNOVIĆ
Branilaca Sarajeva 10, 71000 Sarajevo
BA

(54) **KRUTI PRIPRAVAK S PRODULJENIM
OSLOBAĐANJEM KOJI SADRŽI
ANTAGONISTE BRADIKININSKOG
RECEPTORA B2**

(57)

1. Farmaceutska matična tableta koja sadrži antagonist bradikininskog (BK) receptora B2 kemijske strukture prema formuli (1) ili njegov stereoizomer, sol ili solvat:

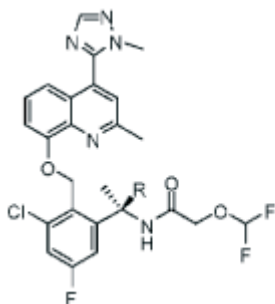

Formula (1)

pri čemu je R deuterij ili vodik; i barem jedan hidrofilni polimer koji tvori matricu.

Broj ostalih patentnih zahtjeva: 14

**OBJAVA ZAHTJEVA ZA KONSENZUALNI PATENT
OBJAVA ZAHTJEVA ZA KONSENZUALNI PATENT
ОБЈАВА ЗАХТЈЕВА ЗА КОНСЕНЗУАЛНИ ПАТЕНТ**

Datum podnošenja: **2025-12-18**

Broj službenog glasnika u kojem je objavljena
prijava patenta: **2/2025**

(21) **BAP233546A**

(51) **G06Q 30/00**

(71) EDDA d.o.o. Lukavac
Ul. 8 maja bb 75300 Lukavac
BA

(72) NASUFOVIĆ, Adnan
Ernst-Thaelmann-Straße 54a Ruedersdorf
DE

(74) ADI KRĐŽALIĆ
Maršala Tita 28/IV, 71000 Sarajevo
BA

**(54) INTERAKTIVNI OGLAŠAVAJUĆI I
MARKETINŠKI SISTEM I METODA**

Datum podnošenja: **2026-01-21**

Broj službenog glasnika u kojem je objavljena
prijava patenta: **3/2025**

(21) **BAP253617A**

(51) **B296 64/393, G06F 3/12**

(71) Limited Liability Company <<NPC
<<Antey>>
vn.ter.g. Munitsipal nyi okrug
Sampsonievskoe, ui. Gelsingforsskaya, d,
4, k 1, litera V, pomesch. 27N. pomesch.
5, Saint Petersburg, 194044, Russian
Federation

(72) Aleksandar Valentinovich, MIKHAILENKO
ul.Kirillovskaya d. 17, kv. 33, Saint
Petersburg, 194044, Russian Federation

**(54) APARAT ZA KONTROLU POSTUPKA 3D
ŠTAMPE PROIZVODA I SISTEM ZA 3D
ŠTAMPU PROIZVODA**

**OBJAVA PROMJENA
OBJAVA PROMJENA
OBJAVA PROMJENA**

E03182

EP3181567

Vrsta promjene

Adresa

Datum promjene

2025-12-19

Stari podatak

Principia Biopharma Inc., 220 E. Grand Ave., S.
San Francisco, CA 94080, US

Novi podatak

Principia Biopharma Inc., 100 Morris Street,
Morristown, NJ 07960, US

E03876

EP3496739

Vrsta promjene

Adresa

Datum promjene

2026-01-20

Stari podatak

Accelaron Pharma Inc., 128 Sidney Street,
Cambridge, MA 02139, US

Novi podatak

Accelaron Pharma Inc., 126 East Lincoln
Avenue, Rahway, New Jersey 07065, US

**PRESTANAK PRAVA
PRESTANAK PRAVA
ПРЕСТАНАК ПРАВА**

BAP173230

Datum prestanka važenja

2025-12-12

Razlog

Prestanak važenja patenta (zbog neplaćanja održavanja)

E00082

Datum prestanka važenja

2026-02-28

Razlog

Patent istekao

E00084

Datum prestanka važenja

2026-02-28

Razlog

Patent istekao

E00085

Datum prestanka važenja

2026-02-28

Razlog

Patent istekao

E00091

Datum prestanka važenja

2026-02-06

Razlog

Patent istekao

E00132

Datum prestanka važenja

2026-02-28

Razlog

Patent istekao

E00170

Datum prestanka važenja

2025-06-29

Razlog

Prestanak važenja patenta (zbog neplaćanja održavanja)

E00278

Datum prestanka važenja

2025-12-20

Razlog

Patent istekao

E00292

Datum prestanka važenja

2026-01-23

Razlog

Patent istekao

E00645

Datum prestanka važenja

2025-06-09

Razlog

Prestanak važenja patenta (zbog neplaćanja održavanja)

E00745

Datum prestanka važenja

2026-01-10

Razlog

Patent istekao

E00794

Datum prestanka važenja

2025-12-02

Razlog

Patent istekao

E00802**Datum prestanka važenja**

2025-08-17

Razlog

Prestanak važenja patenta (zbog neplaćanja održavanja)

E00849**Datum prestanka važenja**

2025-12-20

Razlog

Patent istekao

E00967**Datum prestanka važenja**

2025-06-20

Razlog

Prestanak važenja patenta (zbog neplaćanja održavanja)

E01010**Datum prestanka važenja**

2025-07-31

Razlog

Prestanak važenja patenta (zbog neplaćanja održavanja)

E01057**Datum prestanka važenja**

2025-12-21

Razlog

Patent istekao

E01079**Datum prestanka važenja**

2025-06-29

Razlog

Prestanak važenja patenta (zbog neplaćanja održavanja)

E01172**Datum prestanka važenja**

2025-06-24

Razlog

Prestanak važenja patenta (zbog neplaćanja održavanja)

E01309**Datum prestanka važenja**

2025-07-08

Razlog

Prestanak važenja patenta (zbog neplaćanja održavanja)

E01407**Datum prestanka važenja**

2025-06-15

Razlog

Prestanak važenja patenta (zbog neplaćanja održavanja)

E01419**Datum prestanka važenja**

2025-06-08

Razlog

Prestanak važenja patenta (zbog neplaćanja održavanja)

E01492**Datum prestanka važenja**

2025-06-28

Razlog

Prestanak važenja patenta (zbog neplaćanja održavanja)

E01556**Datum prestanka važenja**

2025-07-07

Razlog

Prestanak važenja patenta (zbog neplaćanja održavanja)

E01602

Datum prestanka važenja

2025-05-17

Razlog

Prestanak važenja patenta (zbog neplaćanja održavanja)

E01634

Datum prestanka važenja

2025-06-20

Razlog

Prestanak važenja patenta (zbog neplaćanja održavanja)

E01689

Datum prestanka važenja

2025-06-16

Razlog

Prestanak važenja patenta (zbog neplaćanja održavanja)

E01696

Datum prestanka važenja

2025-12-29

Razlog

Patent istekao

E01842

Datum prestanka važenja

2025-06-15

Razlog

Prestanak važenja patenta (zbog neplaćanja održavanja)

E01864

Datum prestanka važenja

2025-08-21

Razlog

Prestanak važenja patenta (zbog neplaćanja održavanja)

E02268

Datum prestanka važenja

2025-08-21

Razlog

Prestanak važenja patenta (zbog neplaćanja održavanja)

E02361

Datum prestanka važenja

2026-01-20

Razlog

Patent istekao

E02393

Datum prestanka važenja

2025-06-06

Razlog

Prestanak važenja patenta (zbog neplaćanja održavanja)

E02473

Datum prestanka važenja

2025-06-27

Razlog

Prestanak važenja patenta (zbog neplaćanja održavanja)

E02637

Datum prestanka važenja

2025-08-22

Razlog

Prestanak važenja patenta (zbog neplaćanja održavanja)

E02739

Datum prestanka važenja

2025-07-07

Razlog

Prestanak važenja patenta (zbog neplaćanja održavanja)

E02812

Datum prestanka važenja

2025-05-22

Razlog

Prestanak važenja patenta (zbog neplaćanja održavanja)

E02937**Datum prestanka važenja**

2025-06-07

Razlog

Prestanak važenja patenta (zbog neplaćanja održavanja)

E03055**Datum prestanka važenja**

2025-08-30

Razlog

Prestanak važenja patenta (zbog neplaćanja održavanja)

E03061**Datum prestanka važenja**

2025-05-13

Razlog

Prestanak važenja patenta (zbog neplaćanja održavanja)

E03097**Datum prestanka važenja**

2025-05-13

Razlog

Prestanak važenja patenta (zbog neplaćanja održavanja)

E03273**Datum prestanka važenja**

2025-04-27

Razlog

Prestanak važenja patenta (zbog neplaćanja održavanja)

E03287**Datum prestanka važenja**

2025-05-23

Razlog

Prestanak važenja patenta (zbog neplaćanja održavanja)

E03443**Datum prestanka važenja**

2025-06-09

Razlog

Prestanak važenja patenta (zbog neplaćanja održavanja)

E03445**Datum prestanka važenja**

2025-03-31

Razlog

Prestanak važenja patenta (zbog neplaćanja održavanja)

E03454**Datum prestanka važenja**

2025-06-17

Razlog

Prestanak važenja patenta (zbog neplaćanja održavanja)

E03455**Datum prestanka važenja**

2025-06-09

Razlog

Prestanak važenja patenta (zbog neplaćanja održavanja)

E03466**Datum prestanka važenja**

2025-04-22

Razlog

Prestanak važenja patenta (zbog neplaćanja održavanja)

E03471**Datum prestanka važenja**

2025-08-30

Razlog

Prestanak važenja patenta (zbog neplaćanja održavanja)

E03514**Datum prestanka važenja**

2025-04-14

Razlog

Prestanak važenja patenta (zbog neplaćanja održavanja)

E03552**Datum prestanka važenja**

2025-04-15

Razlog

Prestanak važenja patenta (zbog neplaćanja održavanja)

E03553**Datum prestanka važenja**

2025-04-25

Razlog

Prestanak važenja patenta (zbog neplaćanja održavanja)

E03573**Datum prestanka važenja**

2025-07-27

Razlog

Prestanak važenja patenta (zbog neplaćanja održavanja)

E03596**Datum prestanka važenja**

2025-04-07

Razlog

Prestanak važenja patenta (zbog neplaćanja održavanja)

E03617**Datum prestanka važenja**

2025-04-13

Razlog

Prestanak važenja patenta (zbog neplaćanja održavanja)

E03637**Datum prestanka važenja**

2025-07-30

Razlog

Prestanak važenja patenta (zbog neplaćanja održavanja)

E03648**Datum prestanka važenja**

2025-05-06

Razlog

Prestanak važenja patenta (zbog neplaćanja održavanja)

E03702**Datum prestanka važenja**

2025-07-05

Razlog

Prestanak važenja patenta (zbog neplaćanja održavanja)

E03704**Datum prestanka važenja**

2025-06-22

Razlog

Prestanak važenja patenta (zbog neplaćanja održavanja)

E03712**Datum prestanka važenja**

2025-06-17

Razlog

Prestanak važenja patenta (zbog neplaćanja održavanja)

E03743**Datum prestanka važenja**

2025-02-02

Razlog

Prestanak važenja patenta (zbog neplaćanja održavanja)

E03746**Datum prestanka važenja**

2025-01-13

Razlog

Prestanak važenja patenta (zbog neplaćanja održavanja)

E03748**Datum prestanka važenja**

2025-01-19

Razlog

Prestanak važenja patenta (zbog neplaćanja održavanja)

E03773**Datum prestanka važenja**

2025-05-19

Razlog

Prestanak važenja patenta (zbog neplaćanja održavanja)

E03776**Datum prestanka važenja**

2025-04-04

Razlog

Prestanak važenja patenta (zbog neplaćanja održavanja)

E03811**Datum prestanka važenja**

2025-05-04

Razlog

Prestanak važenja patenta (zbog neplaćanja održavanja)

E03850**Datum prestanka važenja**

2024-12-22

Razlog

Prestanak važenja patenta (zbog neplaćanja održavanja)

E03926**Datum prestanka važenja**

2025-04-25

Razlog

Prestanak važenja patenta (zbog neplaćanja održavanja)

E03978**Datum prestanka važenja**

2025-05-31

Razlog

Prestanak važenja patenta (zbog neplaćanja održavanja)

E04073**Datum prestanka važenja**

2025-07-21

Razlog

Prestanak važenja patenta (zbog neplaćanja održavanja)

E04093**Datum prestanka važenja**

2025-06-07

Razlog

Prestanak važenja patenta (zbog neplaćanja održavanja)

E04162**Datum prestanka važenja**

2025-05-17

Razlog

Prestanak važenja patenta (zbog neplaćanja održavanja)

E04290**Datum prestanka važenja**

2025-05-22

Razlog

Prestanak važenja patenta (zbog neplaćanja održavanja)

E04302**Datum prestanka važenja**

2009-11-10

Razlog

Prestanak važenja patenta po prigovoru pred EPO-om

E04307**Datum prestanka važenja**

2025-07-10

Razlog

Prestanak važenja patenta (zbog neplaćanja održavanja)

E04339**Datum prestanka važenja**

2025-07-13

Razlog

Prestanak važenja patenta (zbog neplaćanja održavanja)

E04356

Datum prestanka važenja

2025-01-26

Razlog

Prestanak važenja patenta (zbog neplaćanja održavanja)

E04443

Datum prestanka važenja

2025-07-07

Razlog

Prestanak važenja patenta (zbog neplaćanja održavanja)

E04456

Datum prestanka važenja

2025-04-25

Razlog

Prestanak važenja patenta (zbog neplaćanja održavanja)

E04571

Datum prestanka važenja

2010-11-29

Razlog

Prestanak važenja patenta po prigovoru pred EPO-om

ПОНОВНА ОБЈАВА/ПОНОВНА ОБЈАВА/ПОНОВНА ОБЈАВА

Prijevod izmijenjenih patentnih zahtjeva europskog patenta na bosanski/srpski/hrvatski jezik nakon prigovora (EPO)

(11) **BA/EP2884999**

(21) **E03698** (22) 2020-12-11

(26) SR

(31) 201261691117 P (32) 2012-08-20 (33) US
(96) 13753495.4 2013-08-20

(97) 2015-06-24

(51) **C07K 14/725 (2006.01), C07K 16/28 (2006.01), C07K 16/32 (2006.01), C07K 14/715 (2006.01), C07K 14/705 (2006.01)**

(73) Fred Hutchinson Cancer Center
1100 Fairview Avenue North, Seattle, WA
98109
US
Seattle Children's Hospital, dba Seattle
Children's Research Institute
1900 9th Avenue Seattle, WA 98101
US

(72) RIDDELL, Stanley R.
1763 268th Place SE Sammamish, WA
98075
US
HUDECEK, Michael
Mozartstrasse 13/411 04107 Leipzig
DE
JENSEN, Michael
3494 Pleasant Beach Drive Bainbridge
Island, WA 98110
US

(74) DRAGAN MIĆUNOVIĆ
Branilaca Sarajeva 10, 71000 Sarajevo
BA

(54) **POSTUPAK I KOMPOZICIJE ZA ĆELIJSKU IMUNOTERAPIJU**

(57)

1. Nukleinska kiselina himernog receptora gde nukleinska kiselina himernog receptora kodira polipeptid aminokiselinske sekvence:

MLLLVTSLLLCELPHPAFLLIPDIQMTQTSSLS
ASLGDRVTISCRASQDISKYLNWYQQKPDGTV
KLLIYHTSRLHSGVPSRFSGSGSGTDYSLTISNL
EQEDIATYFCQQGNTLPYTFGGGKLEITGSTS
GSGKPGSGEGSTKGEVKLQESGPGLVAPSQS
LSVTCTVSGVSLPDYGVSWIRQPPRKGLEWLG
VIWGSETTYNSALKSRLLTIKDNSKSQVFLKM
NSLQTDDTAIYYCAKHYYYGGSYAMDYWGQG
TSVTVSSESKYGPPCPPCPMFVWLVVGGVLA
CYSLLVTVAFIIFWVKRGRKLLYIFKQPFMRPV
QTTQEEDGCSCRFPEEEEGGCELRVKFSRSA
DAPAYQQGQNQLYNELNLGRREEYDVLKRR
GRDPEMGGKPRRKNPQEGLYNELQDKMAE
AYSEIGMKGERRRGKGDGLYQGLSTATKDTY
DALHMQUALPPRLEGGGEGRGSLLTCGDVEEN
PGPRMLLLVTSLLLCELPHPAFLLIPRKVCNGI
GIGEFKDSLSINATNIKHFKNCTSISGDLHILPV
AFRGDSFHTHPPLDPQELDILKTVKEITGFLLIQ
AWPENRTDLHAFENLEIIRGRTKQHGQFSLAV
VSLNITSLGLRSLKEISDGDVVISGNKNLCYANT
INWKKLFGTSGQKTKIISNRGENSCKATGQVC
HALCSPEGCWGPEPRDCVSCRNVSRGRECV
DKCNLLEGEPRFVENSECIQCHPECLPQAM
NITCTGRGPDNCIQCAHYIDGPHCVKTCPAGV
MGENNTLVWKYADAGHVCHLCHPNCTYGCT
GPGLEGCPNGPKIPSIATGMV GALLLLLVAL
GIGLFM.

Broj ostalih patentnih zahtjeva: 7

Prijevod izmijenjenih patentnih zahtjeva europskog patenta na bosanski/srpski/hrvatski jezik nakon prigovora (EPO)

(11) **BA/EP3725778**

(21) **E03932** (22) 2021-08-23

(26) SR

(31) 201261699351 P (32) 2012-09-11 (33) US

(96) 20177837.0 2013-09-11

(97) 2020-10-21

(51) **C07D 233/86** , **A61K 31/4164** ,
A61P 35/00 , **A61K 31/4166** ,
A61K 9/16 , **A61P 13/08** , **A61P**
15/00 , **A61P 15/08** , **A61P 15/14**
, **A61P 43/00**

(73) Medivation Prostate Therapeutics LLC
66 Hudson Boulevard East, New York, NY
10001-2192
US
Astellas Pharma Inc.
2-5-1, Nihonbashi-Honcho Chuo-ku Tokyo
103-8411
JP

(72) LORENZ, Douglas Alan
c/o Bend Research 64550 Research Road
Bend, OR 97701
US
KONAGURTHU, Sanjay
c/o Bend Research 64550 Research Road
Bend, OR 97701
US
WALD, Randy J.
c/o Bend Research 64550 Research Road
Bend, OR 97701
US
EVERETT, Jason A.
c/o Bend Research 64550 Research Road
Bend, OR 97701
US
MATZ, Sheila
c/o Medivation Prostate Therapeutics
LLC 525 Market Street 36th Floor San
Francisco, CA 94105
US
TAKAISHI, Yuuki
c/o Astellas Pharma Inc. 3-11 Nihonbashi-
Honcho 2-chome Chuo-Ku, Tokyo 103-8411
JP
SAKAI, Toshiro
c/o Astellas Pharma Inc. 3-11 Nihonbashi-
Honcho 2-chome Chuo-Ku, Tokyo 103-8411

JP
IRIE, Ryousuke
c/o Astellas Pharma Inc. 3-11 Nihonbashi-
Honcho 2-chome Chuo-Ku, Tokyo 103-8411
JP
OBA, Shinsuke
c/o Astellas Pharma Inc. 3-11 Nihonbashi-
Honcho 2-chome Chuo-Ku, Tokyo 103-8411
JP
TOYOTA, Hiroyasu
c/o Astellas Pharma Inc. 3-11 Nihonbashi-
Honcho 2-chome Chuo-Ku, Tokyo 103-8411
JP
NISHIMURA, Koji
c/o Astellas Pharma Inc. 3-11 Nihonbashi-
Honcho 2-chome Chuo-Ku, Tokyo 103-8411
JP
KANBAYASHI, Atsushi
c/o Astellas Pharma Inc. 3-11 Nihonbashi-
Honcho 2-chome Chuo-Ku, Tokyo 103-8411
JP

(74) DRAGAN MIĆUNOVIĆ
Branilaca Sarajeva 10, 71000 Sarajevo
BA

(54) **FORMULACIJE ENZALUTAMIDA**

(57)

1. Čvrsta farmaceutska kompozicija koja obuhvata čvrstu disperziju koja sadrži amorfnu enzalutamid i polimer za povećavanje koncentracije, pri čemu je taj polimer hidroksipropil metilceluloza acetat sukcinat.

Broj ostalih patentnih zahtjeva: 8

Ponovno štampanje kompletnog BA-T dokumenta(11) **BA/EP3181567**(21) **E03182** (22) 2019-06-17

(26) HR

(31) 201261699038 P (32) 2012-09-10 (33) US

201261728693 P 2012-11-20 US

201361782605 P 2013-03-14 US

(96) 17152898.7 2013-09-06

(97) 2017-06-21

(51) **C07D 487/04 (2006.01), C07D 519/00 (2006.01), A61K 31/519 (2006.01), A61P 37/00 (2006.01), A61P 29/00 (2006.01), A61P 35/00 (2006.01)**(73) Principia Biopharma Inc.
100 Morris Street, Morristown, NJ 07960
US(72) Owens, Tim
5 Pyxie Lane San Carlos, CA 94070
US
Verner, Erik
1521 Notre Dame Avenue Belmont, CA
94002
US(74) "INTELBIRO" d.o.o.
M.H. Uskufije 3, 71000 Sarajevo
BA(54) **JEDINJENJA PIRAZOLOPIRIMIDINA
KAO INHIBITORI KINAZE**

(57)

1. Jedinjenje i/ili njegova farmaceutski prihvatljiva so, pri čemu je jedinjenje izabrano iz:

(R)-2-(3-(4-amino-3-(2-fluor-4-fenoksifenil)-1H-pirazolo[3,4-d]pirimidin-1-il)piperidin-1-karbonil)-4-metil-4-(4-oksetan-3-il)piperazin-1-il)pent-2-en-nitrila;

(S)-2-(3-(4-amino-3-(2-fluor-4-fenoksifenil)-1H-pirazolo[3,4-d]pirimidin-1-il)piperidin-1-karbonil)-4-metil-4-(4-oksetan-3-il)piperazin-1-il)pent-2-en-nitrila;

2-((R)-3-(4-amino-3-(2-fluor-4-fenoksifenil)-1H-pirazolo[3,4-d]pirimidin-1-il)piperidin-1-karbonil)-4-((R)-heksahidropirazino[2,1-c][1,4]oksazin-8(1H)-il)-4-metilpent-2-en-nitrila;

2-((S)-3-(4-amino-3-(2-fluor-4-fenoksifenil)-1H-pirazolo[3,4-d]pirimidin-1-il)piperidin-1-karbonil)-4-((R)-heksahidropirazino[2,1-c][1,4]oksazin-8(1H)-il)-4-metilpent-2-en-nitrila;

2-((R)-3-(4-amino-3-(2-fluor-4-fenoksifenil)-1H-pirazolo[3,4-d]pirimidin-1-il)piperidin-1-karbonil)-4-((S)-heksahidropirazino[2,1-c][1,4]oksazin-8(1H)-il)-4-metilpent-2-en-nitrila;

2-((S)-3-(4-amino-3-(2-fluor-4-fenoksifenil)-1H-pirazolo[3,4-d]pirimidin-1-il)piperidin-1-karbonil)-4-((S)-heksahidropirazino[2,1-c][1,4]oksazin-8(1H)-il)-4-metilpent-2-en-nitrila;

(R)-2-(3-(4-amino-3-(2-fluor-4-fenoksifenil)-1H-pirazolo[3,4-d]pirimidin-1-il)piperidin-1-karbonil)-4-(5,6-dihidroimidazo[1,2-a]pirazin-7(8H)-il)-4-metilpent-2-en-nitrila; i

(S)-2-(3-(4-amino-3-(2-fluor-4-fenoksifenil)-1H-pirazolo[3,4-d]pirimidin-1-il)piperidin-1-karbonil)-4-(5,6-dihidroimidazo[1,2-a]pirazin-7(8H)-il)-4-metilpent-2-en-nitrila,

ili smeše njegovih R i S izomera, ili

(E) ili (Z) izomera bilo kog od gore navedenih

jedinjenja.

Broj ostalih patentnih zahtjeva: 9

**ZAHTEVI ZA IZDAVANJE SVJEDODŽBI
ZAHTEVI ZA IZDAVANJE SVJEDODŽBI
ЗАХТЈЕВИ ЗА ИЗДАВАЊЕ СВЈЕДОЏБИ**

-
- (21) **0082** (22) 2026-01-12
(43) 2026-03-31
- (68) E03876
- (54) KOMPOZICIJE KOJE SADRŽE
POLIPEPTIDE ACTRIIA ZA UPOTREBU U
LIJEČENJU PLUĆNE HIPERTENZIJE
- (95) **SOTATERCEPT**
- (92) 04-07.3-1-11714/24; 2025-09-01; BA
- (71) Acceleron Pharma Inc.
126 East Lincoln Avenue, Rahway,
New Jersey 07065
US
- (74) "ŽIVKO MIJATOVIĆ & PARTNERS" d.o.o.
Sarajevo
M.H. Uskufije 3, 71000 Sarajevo
BA

INDUSTRIJSKI DIZAJN

INDUSTRIJSKI DIZAJN

ИНДУСТРИЈСКИ ДИЗАЈН

INDUSTRIAL DESIGNS

OBJAVA INDUSTRIJSKOG DIZAJNA-OBJAVA INDUSTRIJSKOG DIZAJNA ОБЈАВА ИНДУСТРИЈСКОГ ДИЗАЈНА

Bibliografski podaci svrstani su prema rastućem registarskom broju industrijskog dizajna

Podaci su popraćeni INID kodom/Internationally agreed Numbers for the Identification of Data/(br. u zagradi)
za identifikaciju podataka o patentima a prema standardu WIPO ST.80.

Prikaz redosleda podataka u objavljenom industrijskom dizajnu je slijedeći:

- (11) **Registarski broj industrijskog dizajna** (15) Datum registracije industrijskog dizajna
- (21) Registarski broj prijave industrijskog dizajna (22) Datum podnošenja prijave ind. dizajna
- (73) **Nosilac(oci) industrijskog dizajna**
- (72) Autor(i) industrijskog dizajna
- (30,23) Podaci o unijskom pravu prvenstva (broj prioritete prijave, datum podnošenja i država)
- (18) Datum do kojeg važi priznato pravo industrijskog dizajna
- (54) **Naziv predmeta zaštite**

(55) PRIKAZ PREDMETA
ZAŠTITE

- (57) Opis karakterističnih obilježja predmeta zaštite, uključujući i naznaku boja
- (51) **Međunarodna klasifikacija za industrijski dizajn prema Lokarnskom aranžmanu**
- (28) Predmet prijave-dvodimenzionalan ili trodimenzionalan; ukupan broj predmeta zaštite
- (74) Zastupnik(ici)

STRUKTURA REGISTRARSKOG BROJA DIZAJNA
STRUKTURA REGISTRACIJSKOG BROJA DIZAJNA
СТРУКТУРА РЕГИСТАРСКОГ БРОЈА ДИЗАЈНА

BA D 97 0001



(11) BAD18743 (15) 16/01/2026

(21) BAD18743A (22) 09/08/2018

(73) BRAĆA METOVIĆ d.o.o. SARAJEVO,
Magistrala 82,
71000 SARAJEVO-ILIDŽA, BA

(72) IBRAHIM METOVIĆ,
Magistrala 82,
71000 SARAJEVO-ILIDŽA, BA

(30) Nije zatraženo

(18) 09/08/2028

(54) Trokomorni aluminijski rukohvat

(55)

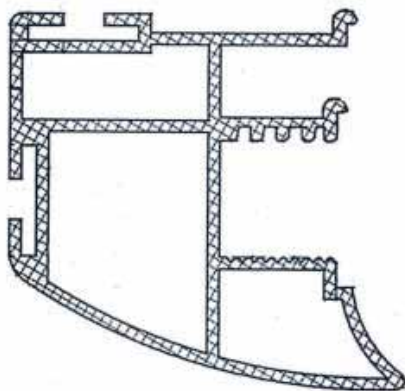

S.L.1.1

(51) 25-01

(28) 2D 1

(74) Nema zastupnika

(11) BAD25922 (15) 02/02/2026

(21) BAD25922A (22) 03/06/2025

(73) Udruženje POMOZI.BA,
Fetaha Bećirbegovića br. 8,
71000 Sarajevo, BA

(72) Ne želi biti naveden

(30) Nije zatraženo

(18) 03/06/2030

(54) Kutija za novac [donacijska kasica]

(55)



S.L.1.1



S.L.1.2



S.L.1.3



S.L.1.4



S.L.1.5



S.L.1.6

(11) BAD25926 (15) 09/02/2026

(21) BAD25926A (22) 10/07/2025

(73) MARLENKA international s.r.o.,
Marlenka 434, Lískovec,
Frýdek-Místek, 738 01, CZ

(72) Gevorg Avetisjan,
Jiřího Mahena 3365,
Frýdek-Místek, 738 01, CZ

(30) 015099963 23/04/2025 EM

(18) 10/07/2030

(54) Kartonske kutije (ambalaža) za torte

(55)



S.L.1.1

(51) 03-01

(28) 3D 1

(74) Adi Krdžalić,
Maršala Tita 28/IV,
71000 Sarajevo, BA



S.L.1.2



S.L.1.3



S.L.1.4



S.L.2.4



S.L.1.5



S.L.2.5



S.L.1.6



S.L.2.6



S.L.1.7



S.L.2.7



S.L.2.1



S.L.3.1



S.L.2.2



S.L.3.2



S.L.2.3



S.L.3.3



S.L.3.4

(11) BAD25927 (15) 09/02/2026



S.L.3.5

(21) BAD25927A (22) 10/07/2025



S.L.3.6

(73) MARLENKA international s.r.o.,
Marlenka 434, Lískovec,
Frýdek-Místek, 738 01, CZ

(72) Gevorg Avetisjan,
Jiřího Mahena 3365,
Frýdek-Místek, 738 01, CZ

(30) 015099973 23/04/2025 EM



S.L.3.7

(18) 10/07/2030

(54) Kartonska kutija (ambalaža) za torte

(55)

(51) 09-03

(28) 3D 3



S.L.1.1

(74) DR DIANA PROTIĆ TKALČIĆ
& PARTNERS d.o.o.,
Koševo 36,
71000 Sarajevo, BA



S.L.1.2



S.L.1.3



S.L.1.4



S.L.1.5

(11) **BAD25928** (15) **17/02/2026**

(21) **BAD25928A** (22) **06/08/2025**



S.L.1.6

(73) **UDRUGA GRAĐANSKI NOGOMETNI
KLUB "DINAMO",
Maksimirska cesta 128,
1000 Zagreb, HR**

(72) **Ne želi biti naveden**

(30) **Nije zatraženo**



S.L.1.7

(18) **06/08/2030**

(54) **KRAVATA**

(55)

(51) **09-03**

(28) **3D 1**

(74) **DR DIANA PROTIĆ TKALČIĆ
& PARTNERS d.o.o.,
Koševo 36,
71000 Sarajevo, BA**



S.L.1.1

(51) **02-05**

(28) **2D 1**

(74) **INTELBIRO d.o.o.,
M.H. Uskufije 3,
71000 Sarajevo, BA**

(11) BAD25929 (15) 24/02/2026



S.L.2.2

(21) BAD25929A (22) 26/08/2025

(73) Dezen d.o.o.,
Magistralni put A-bb,
75270 Živinice, BA



S.L.2.3

(72) Salih Kalajac,
Jezero bb,
75270 Živinice, BA

(30) Nije zatraženo



S.L.3.1

(18) 26/08/2030

(54) Kreveti i garniture



S.L.3.2



S.L.4.1

(55)



S.L.1.1

S.L.1.2



S.L.4.2



S.L.5.1



S.L.1.3



S.L.5.2



S.L.5.3



S.L.2.1



S.L.6.1



S.L.6.2



S.L.6.3



S.L.7.1



S.L.7.2

(51) 06-01;02

(28) 3D 7

(74) Nema zastupnika

(11) BAD25930 (15) 02/02/2026

(21) BAD25930A (22) 27/08/2025

(73) Yimor d.o.o.,
Stjepana Radića 22,
76233 Domaljevac, BA

(72) Zlatko Oršolić,
Savska 31,
76233 Domaljevac, BA

(30) Nije zatraženo

(18) 27/08/2030

(54) Kutija za pakovanje sladoleda

(55)



S.L.1.1



S.L.1.2



S.L.1.3

(51) 09-03

(28) 3D 1

(74) Dragan Mićunović,
Branilaca Sarajeva 10,
71000 Sarajevo, BA

INDEX PREMA RASTUĆEM REGISTRARSKOM BROJU IND.DIZAJNA
INDEX PREMA RASTUĆEM REGISTRACIJSKOM BROJU IND.DIZAJNA
ИНДЕКС ПРЕМА РАСТУЋЕМ РЕГИСТАРСКОМ БРОЈУ ИНД.ДИЗАЈНА

Registarski broj industrijskoga dizajna
Registarski broj industrijskoga dizajna
Регистарски број индустријског дизајна

BAD18743
BAD25922
BAD25926
BAD25927
BAD25928
BAD25929
BAD25930

INDEX PREMA MEĐUNARODNOJ KLASIFIKACIJI ZA IND.DIZAJN
INDEX PREMA MEĐUNARODNOJ KLASIFIKACIJI ZA IND.DIZAJN
ИНДЕКС ПРЕМА МЕЂУНАРОДНОЈ КЛАСИФИКАЦИЈИ ЗА ИНД.ДИЗАЈН

Međ.klasifikacija za I.D prema Lokarnskom sporazumu
Međ.klasifikacija za I.D prema Lokarnskom sporazumu
Међ.класификација за И.Д.према Локарском споразуму

Registarski broj I.Dizajna
Registracijski broj I.Dizajna
Регистарски број И.Дизајна

02-05	BAD25928
03-01	BAD25922
06-01;02	BAD25929
09-03	BAD25930
09-03	BAD25926
09-03	BAD25927
25-01	BAD18743

INDEX PREMA NOSIOCIMA INDUSTRIJSKOGA DIZAJNA
INDEX PREMA NOSITELJIMA INDUSTRIJSKOGA DIZAJNA
ИНДЕКС ПРЕМА НОСИОЦИМА ИНД.ДИЗАЈНА

Nosilac industrijskog dizajna
Nositelj industrijskog dizajna
Носилац индустријског дизајна

Registarski broj Ind. dizajna
Registracijski broj ind.dizajna
Регистарски број инд.дизајна

BRAĆA METOVIĆ d.o.o. SARAJEVO	BAD18743
Dezen d.o.o.	BAD25929
MARLENKA international s.r.o.	BAD25926
MARLENKA international s.r.o.	BAD25927
UDRUGA GRAĐANSKI NOGOMETNI KLUB "DINAMO"	BAD25928
Udruženje POMOZI.BA	BAD25922
Yimor d.o.o.	BAD25930

OBJAVA PRIJAVE INDUSTRIJSKOG DIZAJNA
OBJAVA PRIJAVE INDUSTRIJSKOG DIZAJNA
ОБЈАВА ПРИЈЕВЕ ИНДУСТРИЈСКОГ ДИЗАЈНА

Bibliografski podaci svrstani su prema rastućem registarskom broju prijava industrijskog dizajna
Podaci su popraćeni INID kodom/Internationally agreed Numbers for the Identification of
Data/(br. u zagradi)

za identifikaciju podataka o patentima a prema standardu WIPO ST.80.

Prikaz redosleda podataka u objavljenom industrijskom dizajnu je slijedeći:

(21) RegistarSKI broj prijave industrijskog dizajna (22) Datum podnošenja prijave ind. dizajna

(71) **Podnosilac(oci) prijave industrijskog dizajna**

(30) Podaci o unijskom pravu prvenstva (broj prioritetne prijave, datum podnošenja i država)

(55) PRIKAZ PREDMETA
ZAŠTITE

(57) Opis karakterističnih obilježja predmeta zaštite, uključujući i naznaku boja

(51) Međunarodna klasifikacija za industrijski dizajn prema Lokarnskom aranžmanu

(54) Naziv predmeta zaštite

(28) Predmet prijave-dvodimenzionalan ili trodimenzionalan; ukupan broj predmeta zaštite

(74) Zastupnik(ici)

STRUKTURA REGISTRARSKOG BROJA PRIJAVE DIZAJNA
STRUKTURA REGISTRACIJSKOG BROJA PRIJAVE DIZAJNA
СТРУКТУРА РЕГИСТАРСКОГ БРОЈА ПРИЈАВЕ ДИЗАЈНА

BA D 97 0001 A

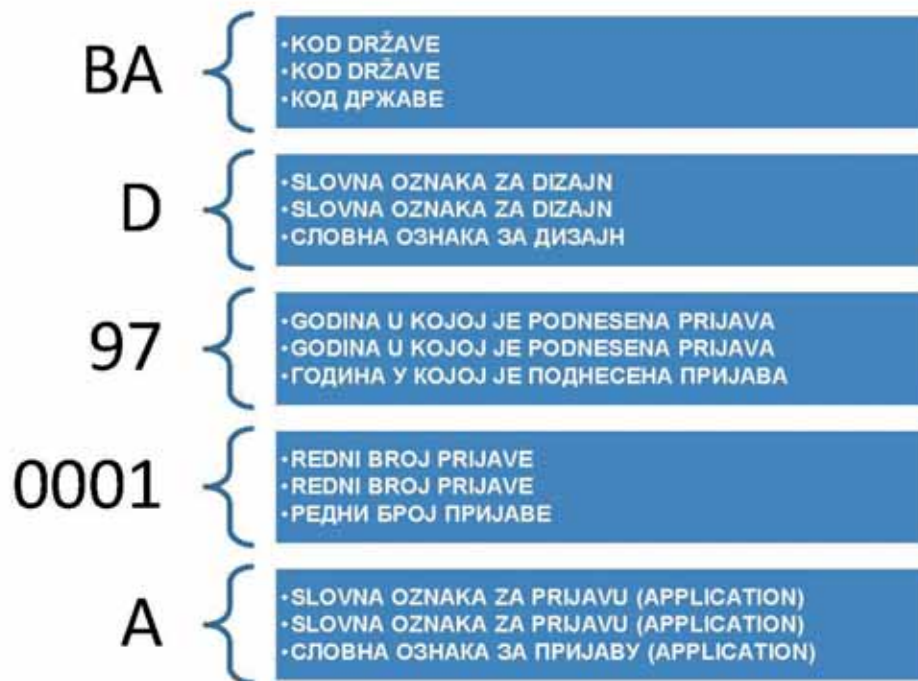

Napomena: Nakon što Institut za intelektualno vlasništvo prizna dizajn slovna oznaka A se briše

Napomena: Nakon što Institut za intelektualno vlasništvo prizna dizajn slovna oznaka A se briše

Напомена: Након што институт за интелектуалну својину призна дизајн словна ознака А се брише

(21) **BAD26941A** (22) **20/02/2026**

(71) **VINARIJA ČITLUK d.d. ČITLUK,**
Kralja Tomislava 28,
88260 Čitluk, BA

(30) **Nije zatraženo**

(55)



S.L.1.1



S.L.1.2



S.L.1.3

(51) **09-01**

(54) **STAKLENA BOCA**

(28) **3D 1**

(74) **STAM d.o.o.,**
Sarači 77,
71000 Sarajevo, BA

PRESTANAK VAŽENJA INDUSTRIJSKOGA DIZAJNA
PRESTANAK VAŽENJA INDUSTRIJSKOGA DIZAJNA
ПРЕСТАНАК ВАЖЕЊА ИНДУСТРИЈСКОГ ДИЗАЈНА

(registarski broj industrijskog dizajna)

BAD20799

(objavljeno u glasniku)

3/2020

(nosioci industrijskoga dizajna)

DIVAN d.o.o. VITEZ

(Međunarodna klasifikacija za industrijski dizajn
prema Lokarnskom aranžmanu)

06-01;02;05;06

(naziv predmeta zaštite)

NAMJEŠTAJ

(datum prestanka važenja industrijskog dizajna)

08/06/2025

BAD20800

3/2020

Dezen d.o.o.

06-05

Kombinovani namještaj

27/07/2025

BAD20805

4/2020

SVEN FRANC

21-03

Eksponat za muzej iluzija

21/08/2025

BAD20806

4/2020

SVEN FRANC

21-03

Eksponat za muzej iluzija

21/08/2025

BAD20807

4/2020

SVEN FRANC

21-03

Eksponat za muzej iluzija

21/08/2025

BAD20808

4/2020

SVEN FRANC

21-03

Eksponat za muzej iluzija

21/08/2025

BAD20810

3/2020

Dezen d.o.o.

06-01;02;05

KOMBINOVANI NAMJEŠTAJ

08/09/2025

**PRODUŽENJE VAŽENJA INDUSTRIJSKOGA DIZAJNA
PRODULJENJE VAŽENJA INDUSTRIJSKOGA DIZAJNA
ПРОДУЖЕЊЕ ВАЖЕЊА ИНДУСТРИЈСКОГ ДИЗАЈНА**

(registarski broj industrijskog dizajna)

BAD06309

(objavljeno u glasniku)

2/2016

(nosioci industrijskog dizajna)

Lidl Stiftung & Co. KG

(Međunarodna klasifikacija za industrijski dizajn
prema Lokarnskom aranžmanu)

09-01

(naziv predmeta zaštite)

STAKLENKE ZA HRANU

(datum prestanka važenja nakon produženja za
5 godina)

16/03/2031

BAD16670

1/2017

N.V. Nutricia

03-01

KUTIJA ZA NAKIT

27/04/2031

BAD20819

1/2021

COLGATE-PALMOLIVE COMPANY

09-01

BOCE

30/12/2030

ŽIGOVI
ŽIGOVI
ЖИГОВИ
TRADEMARKS

OBJAVA PRIJAVA ŽIGOVA

Bibliografski podaci svrstani su prema rastućem broju prijave žiga.

Podaci su popraćeni INID kodom/Internationall agreedy Numbers for the Identification of Data/ (broj u zagradi),za identifikaciju podataka o žigovima,a prema standardu WIPO ST.60

Prikaz redosljeda podataka u objavljenoj prijavi žiga je slijedeći:

(210) **Broj prijave žiga**

(220) Datum podnošenja prijave žiga

(442) **Datum objave prijave žiga**

(300) Podaci o pravu prvenstva (država,datum podnošenja i broj prioritetne prijave)

(230) Datum izložbenog (sajamskog) prava prvenstva

(732) **Nosilac žiga**

(740) Zastupnik

(551) Kolektivni žig

(591) Boje

(554) Trodimenzionalni žig

(539) Opis

(540) Izgled žiga

Izgled žiga (text ili slika)
(max 8 x 8 cm za sliku)

(526) Disklaimer – Dobrovoljno ograničenje obima zaštite

(531) Međunarodna klasifikacija figurativnih elemenata žigova prema Bečkoj klasifikaciji–deveta edicija

(511) **Međunarodna klasifikacija roba i usluga prema Ničanskoj klasifikaciji - dvanaesta edicija**

STRUKTURA REGISTRARSKOG BROJA PRIJAVE ŽIGOVA
STRUKTURA REGISTRACIJSKOG BROJA PRIJAVE ŽIGOVA
СТРУКТУРА РЕГИСТАРСКОГ БРОЈА ПРИЈАВЕ ЖИГОВА

BA Z 97 0001 A



Напомена: Након што Институт за интелектуално власништво призна жиг словна ознака A се брише
Напомена: Након што Институт за интелектуално власништво призна жиг словна ознака A се брише
Напомена: Након што институт за интелектуалну својину призна жиг словна ознака A се брише

(210) **BAZ2426189A** (220) 15/08/2024

(442) 31/03/2026

(732) **“AKOVA IMPEX” Društvo za proizvodnju, promet i usluge d.o.o. Sarajevo,****Mostarsko raskršće bb, Hadžići, 71000 Sarajevo, BA**

(740) Adi Krdžalić

(540)

SEZONA LOVAČKE PAŠTETE JE UVIJEK OTVORENA

(511)

29 Kokošija pašteta; meso, riba, perad i divljač; mesni ekstrakti.

(210) **BAZ2526813A** (220) 27/06/2025

(442) 31/03/2026

(732) **Faris Ćatić,****Muhameda Kantardžića br. 1, 71000 Sarajevo, BA**

(740) Dragan Mićunović

(540)

SMASH ROOM

(511)

35 Priprema reklamnog materijala; pružanje informacija u vezi marketinga; plakatiranje (oglašavanje); Usluge marketinških agencija; reklamne usluge; usluge strategije brenda; digitalni marketing; direktni marketing; usluge kreativnog razvoja marketinškog plana; razvoj marketinških koncepata; razvoj marketinških planova; razvijanje marketinških strategija i koncepata; marketing događaja; marketing; marketing proizvoda; promotivni marketing.;

43 Privremeno iznajmljivanje soba; privremeni smještaj; obezbjeđivanje usluga pića; obezbjeđivanje hrane i pića za goste; serviranje hrane i pića; usluge klubova za snabdijevanje hranom i pićem; usluge probanja vina (obezbjeđivanje napitaka); serviranje hrane i pića za goste.

(210) **BAZ2526814A** (220) 30/06/2025

(442) 31/03/2026

(732) **Melita&Partners Sh.P.K,****Rr. Tirana nr. 31, Lakrishte, Objekti Arting Kati XII, Nr 33 Prishtina, Kosovo, RS**

(740) Advokatsko društvo “Sijerčić & Partneri” d.o.o.

(591) bijela, crna, crvena, tirkizna, plava, žuta

(540)



(531) 26.2,26.7,27.5,29.1

(511)

35 Oglašavanje; vođenje, organizovanje i upravljanje poslovanjem; kancelarijski poslovi; administrativne usluge koje se odnose na poslovne transakcije i finansijske evidencije, naime, računovodstvo, izrada izvoda sa računa, revizija poslovanja, finansijska revizija, poslovne procene, usluge obračuna i prijavljivanja poreza.;

41 Obrazovne usluge; pripremanje obuke; razonoda; sportske i kulturne aktivnosti.;

42 Naučne i tehnološke usluge, kao i usluge istraživanja i projektovanja u vezi sa njima; usluge industrijskih analiza, industrijskog istraživanja i industrijskog dizajna; usluge kontrole kvaliteta i autentifikacije; projektovanje i razvoj računarskog hardvera i softvera.

(210) **BAZ2526815A** (220) 01/07/2025

(442) 31/03/2026

(732) **RADIO M,****Vogošća, Igmanska bb, BA**

(591) ljubičasta, svijetlo roza, bijela

(540)



(531) 5.5,24.17,26.4,27.5,29.1

(511)

35 Usluge oglašavanja, marketinga i promocije, Usluge poslovne pomoći, upravljanja i administracije, Usluge reklamiranja, marketinga i promocije, usluge odnosa sa javnošću, Konsultantske usluge vezane za komunikacione strategije u odnosima s javnošću. Pomoć u upravljanju trgovačkim preduzećima u vezi odnosa s javnošću. Provedba studija u oblasti odnosa sa javnošću. Savjetovanje za odnose s javnošću. Usluge komercijalnog lobiranja. Usluge komercijalnog lobiranja. Usluge korporativnih komunikacija. Usluge odnosa sa medijima. Usluge press službe. Usluge predstavljanje i izlaganje proizvoda, Predstavljanje/demonstracija proizvoda. Predstavljanje finansijskih proizvoda na komunikacionim medijima, za potrebe maloprodaje. Predstavljanje proizvoda u reklamne svrhe. Predstavljanje proizvoda u promotivne svrhe. Presentacija roba i usluga. Presentacija robe putem komunikacionih medija, u maloprodajne svrhe. Priprema i prezentacija audio vizuelnih prikaza za reklamne svrhe. Promocija sajмова u trgovačke svrhe. Marketing roba i usluga drugih putem distribucije kupona. Usluge korisničkog kluba u komercijalne, promotivne i/ili reklamne svrhe. Usluge lojalnosti potrošača u komercijalne, promotivne i/ili reklamne svrhe. Dijeljenje reklamnog materijala na ulici, Diseminacija reklamnih materijala, Diseminacija reklamnog materijala [flec, brošure i štampani materijali. Distribucija (diseminacija) reklamnih oglasa. Distribucija (diseminacija) reklamnih materijala putem pošte. Distribucija i diseminacija reklamnih materijala Reci, prospekti, štampani materijal, uzorci). Distribucija letaka. Distribucija letaka, brošura, štampanih materijala i uzoraka za potrebe oglašavanja. Distribucija oglasnih i promotivnih materijala. Distribucija oglasnih, reklamnih i promotivnih materijala. Distribucija proizvoda u reklamne svrhe. Distribucija promotivnih letaka. Distribucija promotivnih brošura. Distribucija promotivnih materijala. Distribucija prospekata i uzoraka. Distribucija prospekata i uzoraka za potrebe oglašavanja. Distribucija prospekata za potrebe oglašavanja. Distribucija reklama i komercijalnih obavijesti. Distribucija reklamne pošte i reklamnih dodataka priloženih uz redovna izdanja. Distribucija reklamnih brošura. Distribucija reklamnih letaka. Distribucija reklamnih materijala (letaka, prospekata, brošura, uzoraka, posebno za katalošku prodaju na daljinu) izvan granice ili ne. Distribucija reklamnih materijala za druge. Distribucija reklamnih materijala. Distribucija reklamnih obavijesti. Distribucija reklamnih tekstova. Širenje (diseminacija) oglasa internetom, uširenje (diseminacija) oglasnog materijala posredstvom komunikacionih mreža na internetu. Širenje reklamnih poruka za druge, putem Interneta, Širenje reklamnog materijala fleci, brošure i štampani materijali. Konsultacije koje se odnose na promociju preduzeća. Konsultacije u vezi oglašavanja i reklamiranja, Konsultantske usluge povezane sa oglašavanjem i promocijom, Konsultantske usluge u oblasti marketinga. Konsultantske usluge u području internet marketinga, trgovačke usluge i informativne usluge za potrošače, Davanje informacija o proizvodu za korisnike.;

38 Telekomunikacije, Telekomunikacione usluge, Usluge telekomunikacione mreže, usluge emitovanja, Audio, video i multimedijalna emitovanja preko Interneta i drugih komunikacionih mreža. Bežični prenos i emitovanje televizijskih programa. Bežično emitovanje, Digitalno audio emitovanje, Elektronski prenos vijesti, Emitovanje audiovizuelnog i multimedijalnog sadržaja preko Interneta, Emitovanje e-sportskih događaja, Emitovanje i prenos radio programa, Emitovanje i prenos televizijskih programa,

Emitovanje programa putem Interneta, Emitovanje video i audio programa putem Interneta, Prenos audio podataka preko Interneta, Prenos audio sadržaja putem interneta, Prenos digitalnih audio i video emisija preko globalne računarske mreže, Prenos govornog ili slikovnog sadržaja putem interneta. Prenos i emitovanje podataka, Prenos korisničkog sadržaja preko Interneta, Prenos podcast sadržaja, Prenos video podataka preko Interneta, Prenos video zapisa, filmova, slika, slika, teksta, fotografija, igara, sadržaja napravljenog od strane korisnika, audio sadržaja i informacija putem Interneta, Usluge audio i video emitovanja putem Internet, Usluge podkastinga.

(210) **BAZ2526817A** (220) 02/07/2025

(442) 31/03/2026

(732) **PROIZVODNJA I TRGOVINA
"PHARMAMED" TRAVNIK D.O.O.,
Dolac na Lašvi bb, 72270 Travnik, BA**

(740) "INTELBIRO" d.o.o.

(540)

DEXPROFEN

(511)

5 Farmaceutski, medicinski i veterinarski preparati; higijenski preparati za upotrebu u medicini; dijetne tvari za medicinske i veterinarske potrebe; hrana za dojenčad; dijetni dodaci prehrani za ljude i životinje; flasteri, materijal za previjanje; materijali za plombiranje zubi i za zubne otiske; dezinfekcijska sredstva; proizvodi za uništavanje životinjskih štetočina; fungicidi, herbicidi.

(210) **BAZ2526818A** (220) 02/07/2025

(442) 31/03/2026

(732) **PROIZVODNJA I TRGOVINA
"PHARMAMED" TRAVNIK D.O.O.,
Dolac na Lašvi bb, 72270 Travnik, BA**

(740) "INTELBIRO" d.o.o.

(540)

LERIZIN

(511)

5 Farmaceutski, medicinski i veterinarski preparati; higijenski preparati za upotrebu u medicini; dijetne tvari za medicinske i veterinarske potrebe; hrana za dojenčad; dijetni dodaci prehrani za ljude i životinje; flasteri, materijal za previjanje; materijali za plombiranje zubi i za zubne otiske; dezinfekcijska sredstva; proizvodi za uništavanje životinjskih štetočina; fungicidi, herbicidi.

(210) **BAZ2526824A** (220) 04/07/2025

(442) 31/03/2026

(732) **Haris Hadžić,**

**ul. Hamdije Kreševljakovića br. 61,
71000 Sarajevo, BA**

(740) PRO-PATENT d.o.o.

(540)

XANTEA VR

(511)

9 Računalni programi [softver];;

35 Oglašavanje; vođenje komercijalnih poslova; komercijalna administracija; uredski poslovi.;

42 Konceptija i razvoj računala i računalnih programa (softvera); konsultacije u vezi računalnih programa (softvera); softver kao usluga u oblaku (SaaS).

(210) **BAZ2526837A** (220) 09/07/2025

(442) 31/03/2026

(732) **Abdi Ibrahim Ilaç Sanayi ve Ticaret A.S.,**

**Reşitpaşa Mahallesi, Eski Büyükdere,
Caddesi No: 4, Maslak- Sariyer 34467,
Istanbul , TR**

(740) "INTELBIRO" d.o.o.

(540)

SURENSA

(511)

5 Farmaceutski, medicinski i veterinarski preparati; higijenski preparati za upotrebu u medicini; dijetne tvari za medicinske i veterinarske potrebe; hrana za dojenčad; dijetni dodaci prehrani za ljude i životinje; flasteri, materijal za previjanje; materijali za plombiranje zubi i za zubne otiske; dezinfekcijska sredstva; proizvodi za uništavanje životinjskih štetočina; fungicidi, herbicidi.

(210) **BAZ2526883A** (220) 31/07/2025

(442) 31/03/2026

(732) **Google LLC,**

**1600 Amphitheatre Parkway, Mountain
View, California 94043, US**

(740) "INTELBIRO" d.o.o.

(540)

GEMINI

(511)

9 Računarski softver koji se može preuzeti koji se koristi za obradu i generiranje upita prirodnog jezika; računarski softver koji se može preuzeti koji koristi umjetnu inteligenciju (UI) za proizvodnju govora, teksta, slika, videa, zvuka i koda; računarski softver koji se može preuzeti za obradu jezika, teksta, govora, slike, videa, koda i zvuka temeljen na multimodalnom strojnom učenju; računarski softver koji se može preuzeti za olakšavanje interakcije i komunikacije između ljudi i chatbotova s umjetnom inteligencijom (UI) u područjima znanosti, inženjerstva, matematike, računarstva, umjetnosti, glazbe, jezika, zabave i općeg interesa; računarski softver koji se može preuzeti za olakšavanje multimodalnog unosa prirodnog jezika, govora, teksta, slika, videa, koda i zvuka; chatbot softver koji se može preuzeti za simuliranje razgovora, analizu slika, zvuka i videa, sažimanje teksta, stvaranje sadržaja, generiranje koda, brainstorming, planiranje putovanja i odgovaranje na upite; računarski softver koji se može preuzeti za olakšavanje interakcije i komunikacije između ljudi i chatbotova s umjetnom inteligencijom (UI) u područjima umjetne inteligencije, strojnog učenja, generiranja prirodnog jezika, statističkog učenja, matematičkog učenja, nadziranog učenja i nenadziranog učenja; chatbot softver koji se može preuzeti za pružanje informacija iz pretraživih indeksa i baza podataka, uključujući tekst, glazbu, slike, videa, softverske algoritme, matematičke jednadžbe, elektroničke dokumente i baze podataka.;

42 Pružanje online softvera koji se ne može preuzeti za korištenje u velikim jezičnim modelima i umjetnoj inteligenciji; pružanje online softvera koji se ne može preuzeti koji koristi umjetnu inteligenciju za proizvodnju ljudskog govora i teksta; pružanje online softvera koji se ne može preuzeti za obradu, generiranje, razumijevanje i analizu prirodnog jezika; pružanje online softvera koji se ne može preuzeti za softver za obradu jezika i govora temeljen na umjetnoj inteligenciji i strojnom učenju; pružanje online softvera koji se ne može preuzeti za stvaranje generativnih modela; pružanje online softvera koji se ne može preuzeti za obradu govora, teksta, zvuka, koda, videa, slika i zvuka; pružanje online softvera koji se ne može preuzeti za generiranje govora, teksta, zvuka, koda, videa, slika i zvuka; usluge istraživanja i razvoja u području umjetne inteligencije; istraživanje, razvoj i evaluacija velikih jezičnih modela i skupova podataka; istraživanje, dizajn i razvoj računarskih programa i softvera; pružanje online softvera koji se ne može preuzeti za upravljanje skupovima podataka i provođenje sigurnosnih provjera u području umjetne inteligencije; pružanje online softvera koji se ne može preuzeti za softver za obradu jezika, teksta, zvuka, koda, videa, slika, govora i zvuka temeljen na multimodalnoj umjetnoj inteligenciji i strojnom učenju; pružanje privremenog korištenja online softvera koji se ne može preuzeti za olakšavanje multimodalnog unosa prirodnog jezika, govora, teksta, zvuka, koda, videa, slika i zvuka; istraživačke i razvojne usluge u području multimodalne računalne obrade prirodnog jezika, umjetne inteligencije i strojnog učenja; pružanje privremenog korištenja online softvera koji se ne može preuzeti za integrirano razvojno okruženje za velike jezične modele; pružanje online softvera koji se ne može preuzeti za korištenje u područjima umjetne inteligencije, strojnog učenja, generiranja prirodnog jezika, statističkog učenja, matematičkog učenja, nadziranog učenja i nenadziranog učenja; pružanje online softvera koji se ne može preuzeti za pristup informacijama iz pretraživih indeksa i baza podataka, uključujući tekst, glazbu, slike, videa, softverske algoritme, matematičke jednadžbe, elektroničke dokumente i baze podataka; pružatelj aplikacijskih usluga sa softverom za programsko sučelje aplikacija (API).

(210) **BAZ2526950A** (220) 27/08/2025

(442) 31/03/2026

(732) **Marriott Worldwide Corporation,
7750 Wisconsin Avenue, Bethesda,
Maryland 20814, US**(740) DR DIANA PROTIĆ TKALČIĆ &
PARTNERS d.o.o.

(540)

CITIZENM

(511)

35 Usluge franšiza, uključivo nuđenje pomoći u vođenju poslovanja za uspostavljanje i operativni rad hotela, restorana, barova, rekreacionih objekata, fitness objekata; usluge vođenja poslovanja, uključivo upravljanje i operativni rad hotela, restorana, barova, rekreacionih objekata, fitness objekata; usluge maloprodajnih trgovina, naime, usluge trgovina za poklone, trgovina za suvenire i trgovina za mješovitu robu u oblasti kozmetičkih proizvoda, toaletnih proizvoda, električnih mašina za upotrebu u domaćinstvu, naime, aparata za kafu i čajnika, ručnog alata, optičkih proizvoda, kamera, CD-ova, DVD-ova, kućnih električnih i elektronskih uređaja, naime, bijele tehnike, nakita, časovnika, satova, kancelarijskog pribora, publikacija, kišobrana, suncobrana, kožne galanterije, naime, oznaka za stranice u knjigama, torbi, ručnih torbica, novčanika, ženskih tašni, prtljaga, oznaka za prtljag, futrola za ključeve i privjesaka za ključeve, namještaja, kupatilskih dodataka, posuda i pribora za domaćinstvo, kuhinjskog pribora i opreme, baštenske opreme i pribora, pokućstva, tekstilnih proizvoda, odjeće, obuće, pokrivala za glavu, galanterije, igračka i igara, sportske opreme, prehrambenih proizvoda, pića, vina i cvijeća; obezbjeđivanje uslova za upotrebu kancelarijske opreme i mašina; usluge poslovne administracije; usluge planiranja poslovnih sastanaka; konsultantske usluge za vođenje poslovanja; obezbjeđivanje programa za hotelske nagradne poticaje.;

43 Usluge pružanja privremenog smještaja; usluge hotelskog smještaja; usluge rezervisanja hotelskog smještaja; usluge restorana, catering usluge i usluge barova; usluge rezervisanja restorana; obezbjeđivanje uslova za održavanje konferencija, izložbi i sastanaka; obezbjeđivanje uslova za održavanje banketa i društvenih događaja povodom specijalnih prigoda.

(210) **BAZ2526957A** (220) 29/08/2025

(442) 31/03/2026

(732) **“DESTILERIJA KULINA” društvo sa
ograničenom odgovornošću Derventa,
Kulina 92, Derventa, BA**

(540)

**korijen**

(531) 26.11,27.1,27.5

(511)

31 Poljoprivredni, povrtlarski, šumski proizvodi i bobice koji nisu uključeni u druge razrede; svježe voće i povrće; sjemenje, prirodno bilje i cvijeće; hrana za životinje; slad.;

32 Bademovo piće [bademovica]; bezalkoholna pića s okusom čaja; bezalkoholna pića s okusom kave; đumbir (pivo od đumbira); grožđe (mošt od grožđa); hmelj (ekstrakti hmelja) za proizvodnju piva; jabučni sok [bezalkoholni]; ječmeno vino [pivo]; kokteli na bazi piva; kvas [bezalkoholno piće]; limunada; limunada (sirup za limunadu); med (bezalkoholni napici od meda); mošt; napici na bazi riže koji nisu nadomjestak za mlijeko; pića na bazi soje, osim nadomjestaka za mlijeko; pivo; pivski mošt; slad (mošt od slada); slad (pivo od slada); sok od rajčice [napitak]; voda litijevog oksida.;

33 Alkoholna pića (osim piva), alkohol od riže [liker]; alkoholna jabukovača, kruškovac; destilirana alkoholna pića na bazi žitarica; jabukovača; klevovača [rakija]; kruškovača; šljivovica; liker [gorki]; medovina [piće od vode i meda]; trešnjavača [kirš]; vina; viski [alkoholno piće].;

36 Iznajmljivanje nekretnina; iznajmljivanje poljoprivrednih gospodarstava; iznajmljivanje stanova; iznajmljivanje ureda [nekretnine].;

39 Iznajmljivanje skladišta; logističke usluge u svezi prijevoza; najam električnih rakijskih hladnjaka; organiziranje prijevoza za turistička putovanja; osobna vozila (prijevoz osobnim vozilima); pakiranje proizvoda [umatanje]; punjenje boca (usluge punjenja boca); umatanje robe; umatanje darova; usluge prijevoza za turistička razgledavanja.;

41 Fotografiranje; iznajmljivanje sportske opreme [osim vozila]; iznajmljivanje sportskih terena; izrada scenarija, osim za potrebe oglašavanja; objavljivanje tekstova [osim u reklamne svrhe]; On-line objavljivanje elektroničkih knjiga i časopisa; organiziranje spektakla [usluge impresarija]; organiziranje sportskih natjecanja; pružanje informacija u području obrazovanja; pružanje informacija u području zabave; pružanje informacija u vezi rekreacije; usluge razgledavanja u pratnji vodiča; usluge razonode; usluge zabavnih parkova.;

43 Barovi (usluge barova); gostioničari (usluge gostioničara); hotelske rezervacije (usluge rezerviranja hotela); hotelske usluge; iznajmljivanje privremenog smještaja; iznajmljivanje stolaca, stolova, stolnog rublja i staklenog posuđa; iznajmljivanje uređaja za pitku vodu; kampiranje (stavljjanje na raspolaganje terena za kampiranje); kampovi za ljetovanje (usluge kampova za ljetovanje) [smještaj]; oblikovanje hrane; pružanje informacija i savjeta u vezi s pripremanjem obroka; rezerviranje pansiona; rezerviranje privremenog smještaja; usluge iznajmljivanja smještaja [hotelski, pansionski]; usluge kafeterija; usluge kafića; usluge kuća za odmor; usluge motela; usluge pansiona; usluge prijma za privremeni smještaj [upravljanje dolascima i odlascima]; usluge restorana; usluge restorana sa samoposluživanjem; usluge snek barova; usluge ustanova za smještaj starijih osoba.

(210) **BAZ2526975A** (220) 11/09/2025

(442) 31/03/2026

(732) **Unique Shield Sdn Bhd,**

**68-3A Jalan Pasar, Klang, Selangor
Darul Ehsan, 41400 Malezija, MY**

(740) Zajednička advokatska kancelarija Nenad Baroš i Feđa Bičakčić

(540)

EASTON

(531) 26.11,27.5

(511)

34 Raspršivači za elektronske cigarete i elektronske uređaje za pušenje; oralni raspršivači za pušače; duhan; duhanski proizvodi, uključujući cigare, cigarete, cigarilose, duhan za motanje, duhan za lule, duhan za žvakanje, burmut sa duhanom, cigarete sa ili bez filtera; zamjene za duhan (za nemedicinsku upotrebu); cigarete koje sadrže zamjene za duhan (za nemedicinske potrebe); proizvodi za pušače, uključujući papir i tube za cigarete, filteri za cigarete, metalne kutije za duhan, tabakere (kutije za cigarete) od neplemenitih metala i pepeljare, lule za duhan, džepne mašine za motanje cigareta, usnici za cigarete, upaljači; šibice; duhanski štapići, duhanski proizvodi koji su namijenjeni da se zagrijavaju, elektronski uređaji i njihovi dijelovi koji su namijenjeni za zagrijavanje cigareta ili duhana; arome za duhan, osim eteričnih ulja; arome za upotrebu u elektronskim cigaretama, osim eteričnih ulja; tečni rastvori za upotrebu u elektronskim cigaretama; elektronski uređaji za pušenje; elektronske cigarete; elektronske cigarete kao zamjena za tradicionalne cigarete; elektronski uređaji za udisanje nikotina koji sadrže aerosol; raspršivači za usta za pušače, duhanski proizvodi i zamjene za duhan; proizvodi za pušače za elektronske cigarete; uređaji za gašenje grijanih cigareta, cigara i grijanih duhanskih štapića; elektronske punjive kutije za cigarete; džepne sprave za motanje cigareta.

(210) **BAZ2526979A** (220) 16/09/2025

(442) 31/03/2026

(732) **Mljekara PAĐENI d.o.o.,**

Plana bb, 89230 Bileća, BA

(740) PRO-PATENT d.o.o.

(591) plava, zelena, crna, bijela, siva

(540)



(531) 2.1,8.3,26.1,27.5,29.1

(511)

29 Jogurt; kefir; kiselo mlijeko; mlijeko; mliječni frapei; mliječni napici u kojima mlijeko prevladava; mliječni proizvodi; namazi koji sadrže mast, za kruh; smetana [kiselo vrhnje]; sirevi; surutka od mlijeka; tučeno vrhnje; vrhnje [mliječni proizvod].

(210) **BAZ2526980A** (220) 16/09/2025

(442) 31/03/2026

(732) **Mljekara PAĐENI d.o.o.,**

Plana bb, 89230 Bileća, BA

(740) PRO-PATENT d.o.o.

(591) plava

(540)



(531) 27.5,29.1

(511)

29 Jogurt; kefir; kiselo mlijeko; mlijeko; mliječni frapei; mliječni napici u kojima mlijeko prevladava; mliječni proizvodi; namazi koji sadrže mast, za kruh; smetana [kiselo vrhnje]; sirevi; surutka od mlijeka; tučeno vrhnje; vrhnje [mliječni proizvod].

(210) **BAZ2526981A** (220) 17/09/2025

(442) 31/03/2026

(732) **Yiwu Ackiliss Electric Co., Ltd., Room 2407-1, Block A, Futian Ginza, No. 99, Financial 6 Street, Financial Business District, Futian Street, Yiwu City, Jinhua, Zhejiang, CN**

(740) PRO-PATENT d.o.o.

(540)

AKANE

(531) 27.5

(511)

7 Sjeckalice za meso, električne; Pjenjače, električne, za kućanstvo; Preše za voće, električne, za kućanstvo; Usisavači; Strojevi za čišćenje tepiha; Električne mutilice; Strojevi za gnječenje tijesta; Električni kuhinjski strojevi; Prijenosne rotacijske parne preše za tkanine; Mlinci za kavu, osim ručnih; Parni čistači; Strojevi za rezanje kruha; Električni procesori za hranu; Elektromehanički strojevi za pripremu napitaka; Mješalice; Električni kuhinjski mlinovi; Perilice rublja.;

8 Glačala za odjeću; Mašine za šišanje kose za osobnu upotrebu, električne i neelektrične; Mašine za šišanje brade; Kliješta za uvijanje kose; Ručni pribor za uvijanje kose; Noževi; Britvice, električne ili neelektrične; Aparati za depilaciju, električni i neelektrični; Gulilice za povrće, ručne; Električni setovi za manikuru; Setovi za pedikuru; Pribor za jelo [noževi, vilice i žlice]; Uvijači za trepavice; Škare; Rezači za jaja, neelektrični. ;

11 Električni kuhači za vodu; Sušila za kosu; Parni pećnice za tkanine; Friteze na vrući zrak; Aparati za pečenje; Električni aparati za kavu; Električne friteze; Električni radijatori; Višenamjenska kuhala; Električne ploče za kuhanje; Strojevi za pečenje kruha; Električna kuhala za rižu; Električni autoklavi za kuhanje; Električni ventilatori za osobnu upotrebu; Električne preše za tortilje; Električni aparati za sendviče; Hladnjaci; Klima uređaji.;

21 Pribor za jelo, osim noževa, vilica i žlica; Tave za varivo; Kotlovi; Lonci za kuhanje, neelektrični; Ploče za kuhanje [pribor za kuhanje]; Roštilji [pribor za kuhanje]; Kuhinjski mlinci za meso, neelektrični; Autoklavi, neelektrični, za kuhanje; Ekspres lonci, neelektrični; Mutilice, neelektrične; Neelektrični kotlovi za kuhanje; Neelektrične friteze; Kuhinjski pribor; Neelektrični lonci za kuhanje; Staklene boce [posude]; Porculansko posuđe; Posude za piće; Mlinci za kavu, ručni.

(210) **BAZ2526983A** (220) 18/09/2025

(442) 31/03/2026

(732) **Mijekara PAĐENI d.o.o., Plana bb, 89230 Bileća, BA**

(740) PRO-PATENT d.o.o.

(540)

JOGURTOS

(511)

29 Jogurt; kefir; kiselo mlijeko; mlijeko; mliječni frapei; mliječni napici u kojima mlijeko prevladava; mliječni proizvodi; namazi koji sadrže mast, za kruh; smetana [kiselo vrhnje]; sirevi; surutka od mlijeka; tučeno vrhnje; vrhnje [mliječni proizvod].

(210) **BAZ2526984A** (220) 18/09/2025

(442) 31/03/2026

(732) **BridgeBio Pharma, Inc., 3160 Porter Dr., Suite 250, Palo Alto, California 94304, US**

(740) "Živko Mijatović & Partners" d.o.o.

(540)

BEYONTTRA

(511)

5 Farmaceutski proizvodi za upotrebu u liječenju onkoloških, kardioloških, dermatoloških, neuroloških, genetskih, ortopedskih i metaboličkih bolesti i poremećaja.

(210) **BAZ2526985A** (220) 18/09/2025

(442) 31/03/2026

(732) **MilkoS d.o.o. Sarajevo, Boce br. 15, Hadžići, BA**

(540)

MilkoS
SARAJEVSKA MLJEKARA

(531) 3.4,5.5,27.3,27.5

(511)

30 Mlijeko i mliječni proizvodi.

(210) **BAZ2526986A** (220) 18/09/2025
 (442) 31/03/2026
 (732) **MilkoS d.o.o. Sarajevo,**
Boce br. 15, Hadžići, BA
 (540)



(531) 26.2,27.5
 (511)
 30 Kefir.

(210) **BAZ2526987A** (220) 28/07/2025
 (442) 31/03/2026
 (732) **Ajdinović Jasminka,**
Mitra Šućura broj 201, 71320 Vogošća,
BA
 (740) Advokatsko društvo
 HARAČIĆ+PARTNERS d.o.o
 (540)

ČEVABDŽINICA DESETKA

(511)
 29 Meso, riba, živina i divljač; mesni ekstrakti; konzervirano, zamrznuto, sušeno i kuhano voće i povrće; želei, džemovi i kompoti; jaja; mlijeko, sir, puter, jogurt i drugi mliječni proizvodi; ulja i masti za ishranu.;
 30 Kafa, čaj, kakao i zamjena za kafu (vještačka kafa); riža, tjestenina i rezenci; tapioka i sago; brašno i proizvodi od žitarica; hljeb, peciva i poslastice; čokolada; sladoledi, sorbeti i drugi jestivi led; šećer, med, melasa; kvasac, prašak za pecivo; so, dodaci jelima, začini, konzervirano začinsko bilje; sirce, sosevi i drugi dodaci jelu; led (zamrznuta voda).

(210) **BAZ2527000A** (220) 23/09/2025
 (442) 31/03/2026
 (732) **Lidl Stiftung & Co. KG, Stiftsbergstrasse**
1, 74172 Neckarsulm, DE
 (740) "Živko Mijatović & Partners" d.o.o.
 (591) svijetlosmeđa, crna
 (540)



(531) 7.1,24.17,25.3,27.5,29.1
 (511)

29 Meso, riba, perad i divljač, prethodno navedena roba također duboko zamrznuta; proizvodi od mesa i suhomesnati proizvodi; ekstrakti od mesa; školjke; konzervisano sušeno i kuhano voće i povrće, uključujući prethodno navedenu robu slatko i/ili kiselo konzervisano; želei; džemovi, marmelade, kompoti i drugi slatki namazi; jaja, mlijeko i mliječni proizvodi, maslac, sir, svježe mlijeko, dugotrajno mlijeko, pavlaka, jogurt, skuta, mlijeko u prahu namijenjeno ishrani, deserti od jogurta, sira i pavlake; konzervisano meso, kobasice, ribe, voće i povrće; prerađeni orasi; jestiva ulja i masti; gotova jela sastavljena pretežno od mesa, ribe, peradi, divljači, školjki, jaja, povrća, voća i/ili mliječnih proizvoda; zamrznuta hrana koja se sastoji pretežno od mesa, ribe, peradi, divljači, školjki, jaja, povrća, voća i/ili mliječnih proizvoda; dijetetske tvari i prehrambeni proizvodi, koji nisu prilagođeni za medicinsku upotrebu, posebno pločice kao zamjena za obroke, mješavine napitaka kao zamjena za obroke, vitamini i minerali, metaboliti, aminokiseline, masne kiseline, napitci s mliječnom kiselinom i napitci s bakterijama mliječne kiseline, proteini obogaćeni vitaminima, ugljikohidrati, enzimi i lecitin za upotrebu kao dodatak prehrani, niskokalorični gotovi obroci i gotovi obroci s niskim udjelom soli za nemedicinsku upotrebu koji se sastoje prvenstveno od mesa, ribe, voća, povrća, jaja i mlijeka, prebiološki i probiotički mliječni starteri u obliku prehrambenih napitaka na bazi mliječnih proizvoda koji sadrže proteine obogaćene vitaminima, ugljikohidrate, aminokiseline i masne kiseline.;

30 Kafa, čaj, kakao, šećer, riža, tapioka, sago, zamjene za kafu; brašno i proizvodi od žitarica, žitarice, musli i integralni proizvodi; prehrambena tjestenina; pića od kafe, čaja, kakaa i čokolade; proizvodi od kafe i kakaa za proizvodnju alkoholnih i bezalkoholnih pića; arome za hranu; hljeb i pecivo; slastice, slatkiši i bomboni, sladoledi; pudinzi; med, šećerni sirupi; kvasac, prašak za dizanje, škrob za prehranu; so; senf; majoneza, kečap; ocat, umaci (začinski), preljevi za salatu; začini, začinski ekstrakti, suhi začini; gotovi obroci koji se sastoje pretežno od proizvoda od žitarica, prehrambene tjestenine, rezanaca, riže, hljeba, tijesta i/ili slatkiša; smznuta hrana koja se sastoji pretežno od proizvoda od žitarica, prehrambene tjestenine, rezanaca, riže, hljeba, tijesta i/ili slatkiša; dijetetski prehrambeni proizvodi, za nemedicinske potrebe, koji se sastoje pretežno od proizvoda od žitarica, prehrambene tjestenine, rezanaca, riže, hljeba, tijesta i/ili slatkiša; dijetetske tvari i prehrambeni proizvodi, koji nisu prilagođeni za medicinsku upotrebu, naročito bomboni bez šećera, kruh s niskim udjelom soli, grickalice na bazi žitarica, pečeni i djelomično pečeni dijetetski kruh, dijetetska peciva, keksi i zemičke.;

31 Svježe voće i povrće; orasi (voće); sjeme, prirodne biljke i cvijeće; sušene biljke; hrana za životinje i aditivi za hranu za životinje; stelja za životinje.;

32 Pivo; bezalkoholno pivo; dijetno pivo; mineralne i gazirane vode te ostala bezalkoholna pića; voćni napici i voćni sokovi; sirupi i ostali preparati za pripremanje napitaka.;

33 Alkoholna pića (osim piva), vina, žestoka pića (napitci) i likeri, i miješana alkoholna pića na bazi mlijeka, kokteli i aperitivi na bazi žestokih pića i vina; napitci sa vinom; pripravci za pripremu alkoholnih pića.

(210) **BAZ2527004A** (220) 24/09/2025

(442) 31/03/2026

(732) **Rajz d.o.o.,**

Garovci bb, 71240 Hadžići, BA

(591) plava, crna, bijela

(540)

BHBoja

(531) 27.5,29.1

(511)

1 Hemijski proizvodi za upotrebu u industriji, nauci, fotografiji, kao i poljoprivredi, hortikulturi šumarstvu; neprerađene vještačke smole, neprerađene plastične materije; smjese za gašenje i sprečavanje požara; preparati za kaljenje i zavarivanje; supstance za štavljenje životinjskih koža i krzna; ljepljive supstance za upotrebu u industriji; kitovi i druga punila u obliku paste; kompost, prirodna i umjetna đubriva; biološki preparati za upotrebu u industriji i nauci. ;

2 Boje, glazure, lakovi; sredstva za zaštitu od hrđe i truljenja drveta; sredstva za bojenje, boje; tinte za štampanje, označavanje i graviranje; sirove prirodne smole; metali u obliku listova i praha za slikare, dekoratere, štampare i umjetnike. ;

19 Građevinski materijali, nemetalni; krute nemetalne cijevi za gradnju; asfalt, smola, katran i bitumen; nemetalne prenosive konstrukcije; spomenici, nemetalni.

(210) **BAZ2527005A** (220) 24/09/2025

(442) 31/03/2026

(732) **Armin Mehičić,**

Trepče 447, 74260 Tešanj, BA

(540)

VIX

(511)

32 Voda negazirana, gazirana, izvorska.;

35 Usluge oglašavanja, marketinga i promidžbe, distribucija marketinškog i promotivnog materijala.

(210) **BAZ2527017A** (220) 30/09/2025

(442) 31/03/2026

(732) **Jiwu Jingcheng Trading Co., Ltd.,
No. 19823 Business Location, Yiwu
International Trade City Second, Area,
Futian Street, Yiwu, Zhejiang, CN**

(740) "LINEA SERVICES" d.o.o. Sarajevo

(540)

ADEGSO

(511)

7 Poljoprivredne mašine; Električne mašine za zavarivanje; Mašine za obradu metala; Ručni alati, ne za ručno upravljanje; Električne ručne bušilice; Krune za sondiranje [dijelovi mašina]; Mašine za miješanje; Sjeckalice za meso, električne; Mašine za rezanje hljeba; Mašine za pripremu hrane, elektromehaničke; Aparati za cijedenje soka, električni; Mlinovi za upotrebu u domaćinstvu (ne ručni); Mikseri, električni; Mlinovi za kafu, osim ručnih; Električni mikseri (blenderi) za domaćinstvo; Električni uređaji za kuhinju; Prese za voće za domaćinstvo, električne; Mašine za veš; Električne mašine i uređaji za čišćenje; Postrojenja za usisavanje prašine za potrebe čišćenja. ;

8 Vrtlarski alat, ručni; Okviri ručnih pila; Ključevi za matice [ručni alat]; Ručni alat, ručno pokretani; Odvijači (šarafcigeri), neelektrični; Kliješta; Željeza [neelektrični ručni alati]; Ručni alati za bušenje rupica; Makaze; Čekići [ručni alat]; Ručne dizalice; Noževi; Alat za postavljanje zakovica; Alat za graviranje [ručni alat]; Drške za ručno pokretani ručni alat; Alat za vađenje eksera [ručni alat]; Alati za rezanje [ručni alat]; Pile [ručni alat]; Nastavci za svrdla [ručni alat]; Aparati za šišanje brade. ;

9 Ravnala [mjerni instrumenti]; Mjerači; Trokuti za signalizaciju vozila u kvaru; Geodetski instrumenti [za mjerenje zemljišta]; Električni mjerni uređaji; Električni induktori; Električni kablovi; Električne žice; Aparati za gašenje požara; Vatrogasna crijeva; Metri [mjerni instrumenti]; Aparati i instrumenti za vaganje; Električni pretvarači [konvertori]; Električni kalemi (namotaji); Električne baterije; Uređaji za zaštitu od nesreće, za ličnu upotrebu; Protivzasljepljujuće naočale; Aparati i oprema za spašavanje; Reflektujuć sigurnosni prsluci; Vatrogasne pumpe.

(210) **BAZ2527018A** (220) 01/10/2025

(442) 31/03/2026

(732) **Yiwu Winning Star Supply Chain Management Co., Ltd.,****Rm. 1207, No.999 Chouzhou North Road, Yiwu City, Zhejiang, CN**

(740) PRO-PATENT d.o.o.

(540)



(531) 1.1,24.17,27.1,27.5

(511)

35 Oglašavanje; Usluge reklamnih agencija; Reklamiranje on-line na informatičkoj mreži; demonstracija proizvoda; uređenje izloga; Marketing; komercijalna administracija u svezi licenci proizvoda i usluga trećih osoba; sistematizacija informacija u računarsku bazu podataka; usluge agencija za uvoz-izvoz; organiziranje izložbi u komercijalne ili reklamne svrhe; pružanje internetskog tržišnog prostora za kupce i prodavatelje proizvoda i usluga; pomoć u upravljanju industrijskim ili trgovačkim poduzećima; reklamiranje putem televizije; distribucija reklamnih oglasa; distribucija uzoraka; nabava za treće osobe (usluge kupnje proizvoda i usluga za druga poduzeća); promicanje prodaje za treće osobe; istraživanje tržišta; prezentacija proizvoda na svim komunikacijskim sredstvima u svrhu prodaje na malo.

(210) **BAZ2527031A** (220) 03/10/2025

(442) 31/03/2026

(732) **Guangxu Tang,****No. 140, Shitianpian shanshan Group, Shiyuan Village, Dahu Town, Liuyang, Hunan, CHINA 410305, CN**

(740) PRO-PATENT d.o.o.

(540)

BINCOO

(511)

7 Aparati za ekstrakciju kafe; električne pjenilice za mlijeko; električni mlinci za kafu. električni procesori hrane; električni sokovnici; mlinci za kafu, osim ručnih; mlinovi za kućanstvo, osim ručnih; mlinovi za papar, osim ručnih; otvarači za konzerve, električni; pjenilice za mlijeko; pjenjače, električne, za kućanstvo; sita [strojevi ili dijelovi strojeva]; strojevi za drobljenje otpada; strojevi za guljenje hrane za komercijalnu upotrebu; strojevi za maslac; strojevi za miješanje; strojevi za miješenje; strojevi za pranje boca; strojevi za pripremu pića, elektromehanički; strojevi za proizvodnju šećera; strojevi za rezanje kruha.;

11 Aparati za kafu, električni; cjediljke za kafu, električne; električne pečenjare; električne urne za kafu; električni aparati za kafu; električni aparati za kuhanje kafe; električni espresso aparati; električni filteri za kafu; električni grijači pića; električni lonci za kafu; električni lonci za kuhanje; električni tosteri; električni ventilatori za osobnu upotrebu; grijači tanjura; kuhala za vodu, električna; peći za prženje kave; pržionice kafe; pržionice voća; strojevi za pečenje kruha.;

21 Boce za vodu; čaše za piće; filteri za kafu, neelektrični; kućne posude za hranu; miješalice za kafu; neelektrična kuhala za vodu; neelektrične kapalice za kafu za kuhanje kafe; neelektrične miješalice za hranu za kućanstvo; neelektrični aparati za cijeđenje kafe; neelektrični aparati za kafu; neelektrični mlinci za kafu; neelektrični poslužitelji za kafu; podmetači za piće, ne od papira ili tekstila; posude za piće; ručne pjenilice za mlijeko; servisi za kafu; setovi za kafu koji se sastoje od šalice i tanjurića; sita za kućanstvo; šalice; vrčevi; žlice za kafu.

(210) **BAZ2527032A** (220) 02/10/2025

(442) 31/03/2026

(732) **“Z&N” d.o.o. Brčko, ovlašteno lice Nikola Gavrić,****Tržnica Arizona, ul. Dubrave bb, Brčko, BA**

(740) Jovana Diljević

(591) tamno roza, tamno crvena, svijetlo crvena, narandžasta

(540)



(531) 1.15,27.5,29.1

(511)

11 Upaljači za paljenje plina; Upaljači za paljenje svijeća; Upaljači za paljenje roštilja.;

16 Hartija i karton; Kutije od papira ili plastike za pakovanje; Papirne kese; Ambalaža za pakovanje. ;

34 Artikli za pušače; Upaljači za cigarete, elektronski i mehanički. ;

35 Reklamne i promotivne usluge; Organizacija sajmova i izložbi za komercijalne svrhe i potrebe promocije; Reklamiranje putem e-maila; Online reklamiranje; Reklamiranje na otvorenom; Maloprodajne i veleprodajne usluge u vezi sa kozmetičkim i toaletnim proizvodima.

(210) **BAZ2527033A** (220) 03/10/2025

(442) 31/03/2026

(732) **Nedim Hadžimuratović,****Mejlijina 10, Sarajevo, 71000, BA**

(540)



(531) 8.7,26.4,27.5

(511)

29 Meso, riba, živina i divljač; mesni ekstrakti; konzervisano, zamrznuto, sušeno i kuhano voće i povrće; želei, džemovi, kompoti; jaja; mlijeko, sir, puter, jogurt i drugi mliječni proizvodi; ulja i masti za ishranu.;

30 Kafa, čaj, kakao i zamjena za kafu (vještačka kafa); riža, tjestenina i rezanci; tapioka i sago brašno i proizvodi od žitarica hljeb, peciva i poslastice čokolada; sladoledi, sorbeti i drugi jestivi led; šećer, med, melasa; kvasac, prašak za pecivo; so, dodaci jelima, začini, konzervisano začinsko bilje; sirće, sosovi i drugi dodaci jelu; led [zamrznuta voda].;

43 Usluge pružanja hrane i pića; privremeni smještaj.

(210) **BAZ2527034A** (220) 06/10/2025

(442) 31/03/2026

(732) **Secom Kabushiki Kaisha (SECOM CO., LTD.),****1-5-1, Jingumae, Shibuya-ku Tokyo 150-0001, JP**

(740) MSA IP

(540)

SECOM

(511)

9 Alarmi; aparati za gašenje požara; uređaji za zaštitu od smetnji (električna struja); požarni alarmi; aparati na nadzor, osim za medicinske svrhe; detektori metala za industrijske ili vojne svrhe; detektori; foto aparati; protivpožarne stepenice za spasavanje; odašiljači (telekomunikacije); audio-vizuelni primjenici; aparati za obradu podataka; instrumenti za posmatranje; računarski programi, snimljeni; signalizacija svjetlosna ili mehanička; zvučni aparati i mašine; aparati za daljinsko upravljanje; električne instalacije za zaštitu od krađe; signalni uređaji protiv krađe; video rekorderi; računarski softveri, snimljeni; kodirane magnetene, kartice; detektori dima; kartice sa integrisanim kolom (pametne

kartice); kontrolni satovi (uređaji za evidenciju radnog vremena); računarski programi, koji se mogu preuzeti; navigacioni uređaji za vozila (putni kompjuteri); aparati za satelitsku navigaciju; prenosni radio-telefonski aparati (tokivoki); uređaji za globalno pozicioniranje (GPS); kodirane kartice za otključavanje; računarski hardver; elektronski sistemi za kontrolu pristupa za automatska neprobojna klizna vrata; termalne kamere za snimanje; roboti za sigurnosni nadzor; biometrijske brave; biometrijski skeneri; ruteri za računarske mreže; PBX i IP PBX sistemi; RFID komponente; aparati za praćenje temperature; VPN harver; VPN operativni softver (snimljeni); senzori; sistemi video nadzora; protiv-požarni alarmni sistemi; aplikacije za računarske programe, koje se mogu preuzeti; GPS uređaji za praćenje i lociranje; sistemi za kontrolu pristupa i nadzor alarma; aparati za snimanje vremena; pametne kartice (kartice sa integrisanim kolom); elektronske identifikacijske kartice; kodirane pametne kartice; čitači kartica za magnetski kodirane kartice; štampači; električni telekomunikacioni uređaji; računarski softver i telekomunikacijski aparati, uključujući modeme, koji omogućavaju povezivanje s bazama podataka, računarskim mrežama i internetom; VOIP telefoni; interfoni; ručni detektori za obezbjeđenje; detektori metala; aparati za gašenje požara; biometrijski sistemi kontrole pristupa; biometrijski sistemi identifikacije; sirene; digitalne brave za vrata; električna zvonca za vrata; mašine i aparati za distribuciju ili kontrolu električne energije; daljinski upravljači.;

35 Pomoć u poslovnom upravljanju; usluge agencija za pružanje poslovnih informacija; analize troškova; iznajmljivanje kancelarijskih maina i opreme; vođenje knjiga; računovodstvo; revizija poslovanja; savjetovanje o vođenju poslova; pomoć u upravljanju industrijskim ili trgovačkim preduzećima; stručne usluge o poslovnoj efikasnosti; poslovne procjene; poslovna ispitivanja; oglašavanje; poslovna istraživanja; prepis komunikacija; kompjutersko upravljanje podacima; pružanje poslovnih informacija; administrativne usluge za preseljenje poslovanja za preduzeća; sekretarske usluge; obrada teksta; prikupljanje podataka u računarske baze; sistematizacija podataka u računarskim bazama; usluge nabavke za druge (kupovina robe i usluga za druga preduzeća); pretraživanje podataka u računarskim datotekama za druge; administrativna obrada narudžbi; komercijalno upravljanje u vezi licenciranja proizvoda i usluga za druge; usluge spolje pomoći (pomoć u poslovanju); fakturisanje; prikupljanje statističkih podataka; marketing; pružanje komercijalnih i poslovnih kontakt informacija; optimizacija saobraćaja za veb stranice; usluge posredovanja u trgovini; ažuriranje i održavanje podataka u računarskim bazama podataka; vanjsko administrativno upravljanje za firme; usluge zakazivanja termina i podsjećanja (uredske funkcije); registrovanje pismene komunikacije i podataka; sastavljanje popisa informacija za komercijalne i reklamne svrhe; usluge praćenja konkurencije; usluge praćenja tržišta; finansijska revizija; usluge korporativne komunikacije; iznajmljivanje kancelarijske opreme u zajedničkim radnim prostorima; usluge telefonskih centrala; usluge poslovnog savjetovanja za digitalnu transformaciju; pružanje podataka iz telefonskog imenika; organizovanje pretplate na usluge elektronske naplate putarine (ENP) za druge; usluge obrade podataka (kancelarijski poslovi); maloprodajne i veleprodajne usluge za sigurnosne, zaštitne i signalne uređaje, uključujući alarme i opremu za upozorenje; maloprodajne i veleprodajne usluge za električne i elektroničke uređaje; maloprodajne i veleprodajne usluge za snimače podataka, senzore, detektore i instrumente za praćenje; maloprodajne

i veleprodajne usluge za komunikacijske uređaje kao što su računarske mreže i oprema za komunikaciju podataka; maloprodajne i veleprodajne usluge za računare i računarski hardver; maloprodajne i veleprodajne usluge u vezi s računarskim softverom; maloprodajne i veleprodajne usluge za periferne uređaje prilagođene za upotrebu s računarima i drugim pametnim uređajima; maloprodajne i veleprodajne usluge za instrumente za mjerenje temperature; maloprodajne i veleprodajne usluge za uređaje za globalno pozicioniranje (GPS).;

37 Postavljanje i popravka električnih uređaja; postavljanje, održavanje i popravak uredskih mašina i opreme; postavljanje i popravka protivpožarnih alarma; postavljanje i popravka protivprovalnih alarma; održavanje i popravka trezorskih prostorija; održavanje i popravka sefova; postavljanje, održavanje i popravka mašina; pružanje informacija u vezi sa popravkama; ugradnja, održavanje i popravka računarskog hardvera; otklanjanje smetnji na električnim aparatima; ugradnja vrata i prozora; konsultacije o građenju; postavljanje i popravka opreme za zaštitu od poplava; savjetovanje u oblasti informacione tehnologije u vezi sa instalacijom, održavanjem i popravkom računarskog hardvera; postavljanje, održavanje i popravak uredskih mašina i opreme; građevinsko savjetovanje, ugradnja i popravak opreme za zaštitu od poplava; konsultacije u oblasti informacionih tehnologija u vezi sa instalacijom, održavanjem i popravkom računarskog hardvera, instalacijom, održavanjem i popravkom računarskog hardvera i telekomunikacijske opreme; instalacija i održavanje mrežne infrastrukture; instalacija, konfiguracija i održavanje kablovskih i bežičnih mreža; instalacija, održavanje i popravka računarskih mreža i opreme informacionih tehnologija; instalacija i popravka senzora; instalacija i popravka alarma; instalacija i popravka detektora; popravka ili održavanje telekomunikacijskih mašina i aparata, osim telefonskih aparata, radio prijemnika i televizijskih prijemnika; instalacija, održavanje i popravka telefonske i komunikacijske opreme; održavanje putničkih liftova putem sistema za daljinsko praćenje; popravka ili održavanje mašina i aparata za distribuciju ili kontrolu energije; instalacija, promjena, zamjena i popravka brava; popravka elektronskih aparata; usluge električara; instalacija, održavanje i popravka čitača kartica; instalacija, održavanje i popravka opreme za sigurnosni nadzor; instalacija, popravka i održavanje računara i računarske periferije; instalacija aparata za obradu podataka; održavanje aparata za obradu podataka.;

38 Telekomunikacijske usluge; usluge mobilne telefonije i komunikacije putem mobitela; komunikacija putem računarskih terminala; računarski podržan prenos poruka i slika; prenos elektronske pošte; pružanje informacija u oblasti telekomunikacija; usluge pejdžinga [radio, telefon ili druga sredstva elektronske komunikacije]; iznajmljivanje aparata za slanje poruka; komunikacija putem optičkih mreža; iznajmljivanje modema; iznajmljivanje telekomunikacijske opreme; satelitski prenos; pružanje telekomunikacijskih veza s globalnom računarskom mrežom; usluge usmjeravanja i spajanja telekomunikacija; usluge telekonferencija; pružanje korisničkog pristupa globalnim računarskim mrežama; pružanje pristupa bazama podataka; prenos digitalnih datoteka; bežično emitovanje; usluge videokonferencija; streaming podataka; radio komunikacije; prijenos videa na zahtjev; iznajmljivanje pametnih telefona; usluge geolokacije [telekomunikacijske usluge]; pružanje soba za časkanje u virtualnim okruženjima; pružanje online foruma zasnovanih na virtualnoj stvarnosti za saradnju na poslu; iznajmljivanje

telefonskih sekretarica; pružanje VPN usluga; instalacija i održavanje VPN rješenja; instalacija i održavanje cloud telefonije i VoIP rješenja; pružanje virtualnih telefonskih brojeva za globalno poslovanje; usluge prijenosa glasa putem internet protokola [VoIP]; prenos signala globalnog pozicioniranja u navigacijske svrhe; iznajmljivanje komunikacijskih aparata i instrumenata; iznajmljivanje telefonskih aparata, faksa i ostale komunikacijske opreme; iznajmljivanje aparata i instrumenata za teleprocesiranje i računarsku komunikaciju.;

42 Usluge analize tehničkih projekata; iznajmljivanje računara; računarsko programiranje; dizajniranje računarskog softvera; ažuriranje računarskih softvera; savjetovanje u oblasti dizajna i razvoja računarskog hardvera; ispitivanje, provjera autentičnosti i kontrola kvalitete; iznajmljivanje računarskog softvera; istraživanje i razvoj novih proizvoda za druge; ponovno uspostavljanje računarskih podataka; održavanje računarskih softvera; analiza računarskih sistema; dizajniranje računarskih sistema; konvertovanje podataka ili dokumenata sa fizičkih na elektronske nosače; izdrda i održavanje web stranica za druge; hosting računarskih web stranica; instaliranje računarskih programa; zasijavanje oblaka; konvertovanje računarskih podataka i programa, osim fizičkog konvertovanja; savjetovanje u oblasti računarskog softvera; iznajmljivanje web servera; usluge zaštite od računarskih virusa; praćenje rada računarskog sistema putem daljinskog pristupa; softver kao usluga (SaaS); usluge podrške u oblasti informacionih tehnologija (IT) (rješavanje problema sa softverom); server hosting; čuvanje rezervne kopije podataka van mreže; elektronsko pohranjivanje podataka; pružanje informacija o računarskoj tehnologiji i programiranju putem web stranica; pružanje virtualnih računarskih sistema putem računarstva u oblaku; usluge tehnološkog savjetovanja; savjetodavne usluge u oblasti računarske tehnologije; savjetodavne usluge iz oblasti telekomunikacione tehnologije; savjetovanje o sigurnosti računara; nadgledanje računarskih sistema radi otkrivanja kvarova; kreiranje i dizajniranje za druge indeksa informacija zasnovanih na internetu (usluge informacione tehnologije); konsultantske usluge o bezbjednosti interneta; konsultantske usluge vezane za sigurnost podataka; nadgledanje računarskih sistema radi otkrivanja neovlaštenog pristupa ili povrede podataka; platforma kao usluga (PaaS); razvoj računarskih platformi; pružanje usluga autentifikacije korisnika korištenjem tehnologije jedinstvene prijave za online softverske aplikacije; pisanje računarskog koda; konsultantske usluge za sigurnost telekomunikacionih mreža; usluge tehnološkog savjetovanja za digitalnu transformaciju; savjetovanje u oblasti umjetne inteligencije; usluge računarskog programiranja za obradu podataka; usluge softverskog inženjerstva za obradu podataka; usluge u oblaku za sigurno pohranjivanje i dijeljenje podataka; analiza i kontrola mrežne infrastrukture; testiranje i optimizacija performansi mreže; usluge IT sigurnosti i zaštite mreže; instalacija, integracija i održavanje PBX sistema; softverske usluge za praćenje i nadzor vozila; analiza podataka i izvještavanje; usmjeravanje i dodjeljivanje smjena vozačima ili vozilima; softver za planiranje održavanja; usluge praćenja temperature; IT usluge obavještavanja; softver za rezervacije i zakazivanje; softver za rezervacije i zakazivanje, softver za finansijske proračune i upravljanje; planiranje i projektovanje mrežne infrastrukture; zaštita mreže sprječavanjem neovlaštenog pristupa; projektovanje i razvoj VPN operativnog softvera, usluge certificiranja; usluge provjere usklađenosti u vezi sa sigurnosnim i tehničkim standardima; certificiranje

usklađenosti s industrijskim standardima; infrastruktura kao usluga (IaaS); projektovanje mašina, aparata, instrumenata (uključujući njihove dijelove) ili sistema sastavljenih od takvih mašina, aparata i instrumenata; iznajmljivanje mjernih aparata.;

45 Usluge detektivskih agencija; usluge noćnog čuvara; usluge čuvara; savjetovanje o fizičkoj sigurnosti; praćenje protuprovalnih i sigurnosnih alarma; istrživanje lične prošlosti pojedinaca; povrat izgubljene imovine; nadzor fabrika u sigurnosne svrhe; iznajmljivanje protivpožarnih alarma; iznajmljivanje sefova; zaštita objekata putem sistema za daljinsko praćenje; lociranje i praćenje nestalih osoba; iznajmljivanje kamera za video nadzor; lociranje i praćenje izgubljene imovine; savjetovanje o sigurnosti na radu; priprema dokumentacije za usklađenost s propisima i sigurnošću; usluge pripreme pravnih dokumenata; savjetodavne usluge u vezi sa proizvodnim standardima i praksama kako bi se osigurala usklađenost sa zakonima i propisima; praćenje sigurnosnih sistema; iznajmljivanje opreme za sigurnosni nadzor; sigurnosna procjena rizika za pojedince ili imovinu; usluge sigurnosnog nadzora za druge; iznajmljivanje robota za sigurnosni nadzor; praćenje alarma; zaštita objekata; usluge nadzora; usluge nadzora dronovima; konsultantske usluge u oblasti sigurnosti doma; savjetovanje o sigurnosti; usluge tjelohranitelja; sigurnosne usluge za mase; praćenje ukradene imovine; usluge vraćanja ukradenih vozila; praćenje ukradenih vozila; usluge traženja vozila; usluge lociranja izgubljene djece; pružanje informacija, savjeta i konsultacija u vezi sa sigurnosnim uslugama za zaštitu imovine i pojedinaca; pružanje informacija koje se odnose na lokaciju predmeta u sigurnosne svrhe; pružanje informacija koje se odnose na lokaciju pojedinaca u sigurnosne svrhe; pružanje informacija koje se odnose na lokaciju imovine u sigurnosne svrhe; usluge odgovora na alarm i verifikacije.

(210) **BAZ2527035A** (220) 06/10/2025

(442) 31/03/2026

(732) **Secom Kabushiki Kaisha (SECOM CO., LTD.),**

1-5-1, Jingumae, Shibuya-ku Tokyo 150-0001, JP

(740) MSA IP

(591) plava, zelena

(540)



(531) 27.5,29.1

(511)

9 Alarmi; aparati za gašenje požara; uređaji za zaštitu od smetnji (električna struja); požarni alarmi; aparati na nadzor, osim za medicinske svrhe; detektori metala za industrijske ili vojne svrhe; detektori; foto aparati; protivpožarne stepenice za spasavanje; odašiljači (telekomunikacije); audio-vizuelni primjenici; aparati za obradu podataka; instrumenti za posmatranje; računarski programi, snimljeni; signalizacija svjetlosna ili mehanička; zvučni aparati i mašine; aparati

za daljinsko upravljanje; električne instalacije za zaštitu od krađe; signalni uređaji protiv krađe; video rekorderi; računarski softveri, snimljeni; kodirane magnetne, kartice; detektori dima; kartice sa integrisanim kolom (pametne kartice); kontrolni satovi (uređaji za evidenciju radnog vremena); računarski programi, koji se mogu preuzeti; navigacioni uređaji za vozila (putni kompjuteri); aparati za satelitsku navigaciju; prenosni radio-telefonski aparati (tokivoki); uređaji za globalno pozicioniranje (GPS); kodirane kartice za otključavanje; računarski hardver; elektronski sistemi za kontrolu pristupa za automatska neprobojna klizna vrata; termalne kamere za snimanje; roboti za sigurnosni nadzor; biometrijske brave; biometrijski skeneri; ruteri za računarske mreže; PBX i IP PBX sistemi; RFID komponente; aparati za praćenje temperature; VPN harver; VPN operativni softver (snimljeni); senzori; sistemi video nadzora; protiv-požarni alarmni sistemi; aplikacije za računarske programe, koje se mogu preuzeti; GPS uređaji za praćenje i lociranje; sistemi za kontrolu pristupa i nadzor alarma; aparati za snimanje vremena; pametne kartice (kartice sa integrisanim kolom); elektronske identifikacijske kartice; kodirane pametne kartice; čitači kartica za magnetski kodirane kartice; štampači; električni telekomunikacioni uređaji; računarski softver i telekomunikacioni aparati, uključujući modeme, koji omogućavaju povezivanje s bazama podataka, računarskim mrežama i internetom; VOIP telefoni; interfoni; ručni detektori za obezbjeđenje; detektori metala; aparati za gašenje požara; biometrijski sistemi kontrole pristupa; biometrijski sistemi identifikacije; sirene; digitalne brave za vrata; električna zvonca za vrata; mašine i aparati za distribuciju ili kontrolu električne energije; daljinski upravljači.;

35 Pomoć u poslovnom upravljanju; usluge agencija za pružanje poslovnih informacija; analize troškova; iznajmljivanje kancelarijskih maina i opreme; vođenje knjiga; računovodstvo; revizija poslovanja; savjetovanje o vođenju poslova; pomoć u upravljanju industrijskim ili trgovačkim preduzećima; stručne usluge o poslovnoj efikasnosti; poslovne procjene; poslovna ispitivanja; oglašavanje; poslovna istraživanja; prepis komunikacija; kompjutersko upravljanje podacima; pružanje poslovnih informacija; administrativne usluge za preseljenje poslovanja za preduzeća; sekretarske usluge; obrada teksta; prikupljanje podataka u računarske baze; sistematizacija podataka u računarskim bazama; usluge nabavke za druge (kupovina robe i usluga za druga preduzeća); pretraživanje podataka u računarskim datotekama za druge; administrativna obrada narudžbi; komercijalno upravljanje u vezi licenciranja proizvoda i usluga za druge; usluge spolje pomoći (pomoć u poslovanju); fakturisanje; prikupljanje statističkih podataka; marketing; pružanje komercijalnih i poslovnih kontakt informacija; optimizacija saobraćaja za veb stranice; usluge posredovanja u trgovini; ažuriranje i održavanje podataka u računarskim bazama podataka; vanjsko administrativno upravljanje za firme; usluge zakazivanja termina i podsjećanja (uredske funkcije); registrovanje pismene komunikacije i podataka; sastavljanje popisa informacija za komercijalne i reklamne svrhe; usluge praćenja konkurencije; usluge praćenja tržišta; finansijska revizija; usluge korporativne komunikacije; iznajmljivanje kancelarijske opreme u zajedničkim radnim prostorima; usluge telefonskih centrala; usluge poslovnog savjetovanja za digitalnu transformaciju; pružanje podataka iz telefonskog imenika; organizovanje pretplate na usluge elektronske naplate putarine (ENP) za druge; usluge obrade podataka (kancelarijski poslovi); maloprodajne i veleprodajne usluge za sigurnosne, zaštitne i signalne uređaje,

uključujući alarme i opremu za upozorenje; maloprodajne i veleprodajne usluge za električne i elektroničke uređaje; maloprodajne i veleprodajne usluge za snimače podataka, senzore, detektore i instrumente za praćenje; maloprodajne i veleprodajne usluge za komunikacijske uređaje kao što su računarske mreže i oprema za komunikaciju podataka; maloprodajne i veleprodajne usluge za računare i računarski hardver; maloprodajne i veleprodajne usluge u vezi s računarskim softverom; maloprodajne i veleprodajne usluge za periferne uređaje prilagođene za upotrebu s računarima i drugim pametnim uređajima; maloprodajne i veleprodajne usluge za instrumente za mjerenje temperature; maloprodajne i veleprodajne usluge za uređaje za globalno pozicioniranje (GPS).;

37 Postavljanje i popravka električnih uređaja; postavljanje, održavanje i popravak uredskih mašina i opreme; postavljanje i popravka protivpožarnih alarma; postavljanje i popravka protivprovalnih alarma; održavanje i popravka trezorskih prostorija; održavanje i popravka sefova; postavljanje, održavanje i popravka mašina; pružanje informacija u vezi sa popravkama; ugradnja, održavanje i popravka računarskog hardvera; otklanjanje smetnji na električnim aparatima; ugradnja vrata i prozora; konsultacije o građenju; postavljanje i popravka opreme za zaštitu od poplava; savjetovanje u oblasti informacione tehnologije u vezi sa instalacijom, održavanjem i popravkom računarskog hardvera; postavljanje, održavanje i popravak uredskih mašina i opreme; građevinsko savjetovanje, ugradnja i popravak opreme za zaštitu od poplava; konsultacije u oblasti informacionih tehnologija u vezi sa instalacijom, održavanjem i popravkom računarskog hardvera, instalacijom, održavanjem i popravkom računarskog hardvera i telekomunikacijske opreme; instalacija i održavanje mrežne infrastrukture; instalacija, konfiguracija i održavanje kablovskih i bežičnih mreža; instalacija, održavanje i popravka računarskih mreža i opreme informacionih tehnologija; instalacija i popravka senzora; instalacija i popravka alarma; instalacija i popravka detektora; popravka ili održavanje telekomunikacijskih mašina i aparata, osim telefonskih aparata, radio prijemnika i televizijskih prijemnika; instalacija, održavanje i popravka telefonske i komunikacijske opreme; održavanje putničkih liftova putem sistema za daljinsko praćenje; popravka ili održavanje mašina i aparata za distribuciju ili kontrolu energije; instalacija, promjena, zamjena i popravka brava; popravka elektronskih aparata; usluge električara; instalacija, održavanje i popravka čitača kartica; instalacija, održavanje i popravka opreme za sigurnosni nadzor; instalacija, popravka i održavanje računara i računarske periferije; instalacija aparata za obradu podataka; održavanje aparata za obradu podataka.;

38 Telekomunikacijske usluge; usluge mobilne telefonije i komunikacije putem mobitela; komunikacija putem računarskih terminala; računarski podržan prenos poruka i slika; prenos elektronske pošte; pružanje informacija u oblasti telekomunikacija; usluge pejdžinga [radio, telefon ili druga sredstva elektronske komunikacije]; iznajmljivanje aparata za slanje poruka; komunikacija putem optičkih mreža; iznajmljivanje modema; iznajmljivanje telekomunikacijske opreme; satelitski prenos; pružanje telekomunikacijskih veza s globalnom računarskom mrežom; usluge usmjeravanja i spajanja telekomunikacija; usluge telekonferencija; pružanje korisničkog pristupa globalnim računarskim mrežama; pružanje pristupa bazama podataka; prenos digitalnih datoteka; bežično emitovanje; usluge videokonferencija; streaming podataka; radio komunikacije; prijenos videa na

zahtjev; iznajmljivanje pametnih telefona; usluge geolokacije [telekomunikacijske usluge]; pružanje soba za časkanje u virtualnom okruženjima; pružanje online foruma zasnovanih na virtualnoj stvarnosti za saradnju na poslu; iznajmljivanje telefonskih sekretarica; pružanje VPN usluga; instalacija i održavanje VPN rješenja; instalacija i održavanje cloud telefonije i VoIP rješenja; pružanje virtualnih telefonskih brojeva za globalno poslovanje; usluge prijenosa glasa putem internet protokola [VoIP]; prenos signala globalnog pozicioniranja u navigacijske svrhe; iznajmljivanje komunikacijskih aparata i instrumenata; iznajmljivanje telefonskih aparata, faksa i ostale komunikacijske opreme; iznajmljivanje aparata i instrumenata za teleprocesiranje i računarsku komunikaciju.;

42 Usluge analize tehničkih projekata; iznajmljivanje računara; računarsko programiranje; dizajniranje računarskog softvera; ažuriranje računarskih softvera; savjetovanje u oblasti dizajna i razvoja računarskog hardvera; ispitivanje, provjera autentičnosti i kontrola kvalitete; iznajmljivanje računarskog softvera; istraživanje i razvoj novih proizvoda za druge; ponovno uspostavljanje računarskih podataka; održavanje računarskih softvera; analiza računarskih sistema; dizajniranje računarskih sistema; konvertovanje podataka ili dokumenata sa fizičkih na elektronske nosače; izdru i održavanje web stranica za druge; hosting računarskih web stranica; instaliranje računarskih programa; zasijavanje oblaka; konvertovanje računarskih podataka i programa, osim fizičkog konvertovanja; savjetovanje u oblasti računarskog softvera; iznajmljivanje web servera; usluge zaštite od računarskih virusa; praćenje rada računarskog sistema putem daljinskog pristupa; softver kao usluga (SaaS); usluge podrške u oblasti informacionih tehnologija (IT) (rješavanje problema sa softverom); server hosting; čuvanje rezervne kopije podataka van mreže; elektronsko pohranjivanje podataka; pružanje informacija o računarskoj tehnologiji i programiranju putem web stranica; pružanje virtualnih računarskih sistema putem računarstva u oblaku; usluge tehnološkog savjetovanja; savjetodavne usluge u oblasti računarske tehnologije; savjetodavne usluge iz oblasti telekomunikacione tehnologije; savjetovanje o sigurnosti računara; nadgledanje računarskih sistema radi otkrivanja kvarova; kreiranje i dizajniranje za druge indeksa informacija zasnovanih na internetu (usluge informacione tehnologije); konsultantske usluge o bezbjednosti interneta; konsultantske usluge vezane za sigurnost podataka; nadgledanje računarskih sistema radi otkrivanja neovlaštenog pristupa ili povrede podataka; platforma kao usluga (PaaS); razvoj računarskih platformi; pružanje usluga autentifikacije korisnika korištenjem tehnologije jedinstvene prijave za online softverske aplikacije; pisanje računarskog koda; konsultantske usluge za sigurnost telekomunikacionih mreža; usluge tehnološkog savjetovanja za digitalnu transformaciju; savjetovanje u oblasti umjetne inteligencije; usluge računarskog programiranja za obradu podataka; usluge softverskog inženjerstva za obradu podataka; usluge u oblaku za sigurno pohranjivanje i dijeljenje podataka; analiza i kontrola mrežne infrastrukture; testiranje i optimizacija performansi mreže; usluge IT sigurnosti i zaštite mreže; instalacija, integracija i održavanje PBX sistema; softverske usluge za praćenje i nadzor vozila; analiza podataka i izvještavanje; usmjeravanje i dodjeljivanje smjena vozačima ili vozilima; softver za planiranje održavanja; usluge praćenja temperature; IT usluge obavještanja; softver za rezervacije i zakazivanje; softver za rezervacije i zakazivanje, softver za finansijske proračune i upravljanje; planiranje i projektovanje mrežne

infrastrukture; zaštita mreže sprječavanjem neovlaštenog pristupa; projektovanje i razvoj VPN operativnog softvera, usluge certificiranja; usluge provjere usklađenosti u vezi sa sigurnosnim i tehničkim standardima; certificiranje usklađenosti s industrijskim standardima; infrastruktura kao usluga (IaaS); projektovanje mašina, aparata, instrumenata (uključujući njihove dijelove) ili sistema sastavljenih od takvih mašina, aparata i instrumenata; iznajmljivanje mjernih aparata.;

45 Usluge detektivskih agencija; usluge noćnog čuvara; usluge čuvara; savjetovanje o fizičkoj sigurnosti; praćenje protuprovalnih i sigurnosnih alarma; istrživanje lične prošlosti pojedinaca; povrat izgubljene imovine; nadzor fabrika u sigurnosne svrhe; iznajmljivanje protivpožarnih alarma; iznajmljivanje sefova; zaštita objekata putem sistema za daljinsko praćenje; lociranje i praćenje nestalih osoba; iznajmljivanje kamera za video nadzor; lociranje i praćenje izgubljene imovine; savjetovanje o sigurnosti na radu; priprema dokumentacije za usklađenost s propisima i sigurnošću; usluge pripreme pravnih dokumenata; savjetodavne usluge u vezi sa proizvodnim standardima i praksama kako bi se osigurala usklađenost sa zakonima i propisima; praćenje sigurnosnih sistema; iznajmljivanje opreme za sigurnosni nadzor; sigurnosna procjena rizika za pojedince ili imovinu; usluge sigurnosnog nadzora za druge; iznajmljivanje robota za sigurnosni nadzor; praćenje alarma; zaštita objekata; usluge nadzora; usluge nadzora dronovima; konsultantske usluge u oblasti sigurnosti doma; savjetovanje o sigurnosti; usluge tjelohranitelja; sigurnosne usluge za mase; praćenje ukradene imovine; usluge vraćanja ukradenih vozila; praćenje ukradenih vozila; usluge traženja vozila; usluge lociranja izgubljene djece; pružanje informacija, savjeta i konsultacija u vezi sa sigurnosnim uslugama za zaštitu imovine i pojedinaca; pružanje informacija koje se odnose na lokaciju predmeta u sigurnosne svrhe; pružanje informacija koje se odnose na lokaciju pojedinaca u sigurnosne svrhe; pružanje informacija koje se odnose na lokaciju imovine u sigurnosne svrhe; usluge odgovora na alarm i verifikacije.

(210) **BAZ2527036A** (220) 06/10/2025

(442) 31/03/2026

(732) **Secom Kabushiki Kaisha (SECOM CO., LTD.),**

1-5-1, Jingumae, Shibuya-ku Tokyo 150-0001, JP

(740) MSA IP

(591) crvena, bijela, plava, zelena

(540)



(531) 26.4,27.5,29.1

(511)

9 Alarmi; aparati za gašenje požara; uređaji za zaštitu od smetnji (elektirčna struja); požarni alarmi; aparati na nadzor, osim za medicinske svrhe; detektori metala za industrijske ili vojne svrhe; detektori; foto aparati; protivpožarne stepenice za spasavanje; odašiljači (telekomunikacije); audio-vizuelni primjenici; aparati za obradu podataka; instrumenti za posmatranje; računarski programi, snimljeni; signalizacija svjetlosna ili mehanička; zvučni aparati i mašine; aparati za daljinsko upravljanje; električne instalacije za zaštitu od krađe; signalni uređaji protiv krađe; video rekorderi; računarski softveri, snimljeni; kodirane magnetene, kartice; detektori dima; kartice sa integrisanim kolom (pametne kartice); kontrolni satovi (uređaji za evidenciju radnog vremena); računarski programi, koji se mogu preuzeti; navigacioni uređaji za vozila (putni kompjuteri); aparati za satelitsku navigaciju; prenosni radio-telefonski aparati (tokivoki); uređaji za globalno pozicioniranje (GPS); kodirane kartice za otključavanje; računarski hardver; elektronski sistemi za kontrolu pristupa za automatska neprobojna klizna vrata; termalne kamere za snimanje; roboti za sigurnosni nadzor; biometrijske brave; biometrijski skeneri; ruteri za računarske mreže; PBX i IP PBX sistemi; RFID komponente; aparati za praćenje temperature; VPN harver; VPN operativni softver (snimljeni); senzori; sistemi video nadzora; protiv-požarni alarmni sistemi; aplikacije za računarske programe, koje se mogu preuzeti; GPS uređaji za praćenje i lociranje; sistemi za kontrolu pristupa i nadzor alarma; aparati za snimanje vremena; pametne kartice (kartice sa integrisanim kolom); elektronske identifikacijske kartice; kodirane pametne kartice; čitači kartica za magnetski kodirane kartice; štampači; električni telekomunikacioni uređaji; računarski softver i telekomunikacioni aparati, uključujući modeme, koji omogućavaju povezivanje s bazama podataka, računarskim mrežama i internetom; VOIP telefoni; interfoni; ručni detektori za obezbjeđenje; detektori metala; aparati za gašenje požara; biometrijski

sistemi kontrole pristupa; biometrijski sistemi identifikacije; sirene; digitalne brave za vrata; električna zvonca za vrata; mašine i aparati za distribuciju ili kontrolu električne energije; daljinski upravljači.;

35 Pomoć u poslovnom upravljanju; usluge agencija za pružanje poslovnih informacija; analize troškova; iznajmljivanje kancelarijskih maina i opreme; vođenje knjiga; računovodstvo; revizija poslovanja; savjetovanje o vođenju poslova; pomoć u upravljanju industrijskim ili trgovačkim preduzećima; stručne usluge o poslovnoj efikasnosti; poslovne procjene; poslovna ispitivanja; oglašavanje; poslovna istraživanja; prepis komunikacija; kompjutersko upravljanje podacima; pružanje poslovnih informacija; administrativne usluge za preseljenje poslovanja za preduzeća; sekretarske usluge; obrada teksta; prikupljanje podataka u računarske baze; sistematizacija podataka u računarskim bazama; usluge nabavke za druge (kupovina robe i usluga za druga preduzeća); pretraživanje podataka u računarskim datotekama za druge; administrativna obrada narudžbi; komercijalno upravljanje u vezi licenciranja proizvoda i usluga za druge; usluge spolje pomoći (pomoć u poslovanju); fakturisanje; prikupljanje statističkih podataka; marketing; pružanje komercijalnih i poslovnih kontakt informacija; optimizacija saobraćaja za veb stranice; usluge posredovanja u trgovini; ažuriranje i održavanje podataka u računarskim bazama podataka; vanjsko administrativno upravljanje za firme; usluge zakazivanja termina i podsjećanja (uredske funkcije); registrovanje pismene komunikacije i podataka; sastavljanje popisa informacija za komercijalne i reklamne svrhe; usluge praćenja konkurencije; usluge praćenja tržišta; finansijska revizija; usluge korporativne komunikacije; iznajmljivanje kancelarijske opreme u zajedničkim radnim prostorima; usluge telefonskih centrala; usluge poslovnog savjetovanja za digitalnu transformaciju; pružanje podataka iz telefonskog imenika; organizovanje pretplate na usluge elektronske naplate putarine (ENP) za druge; usluge obrade podataka (kancelarijski poslovi); maloprodajne i veleprodajne usluge za sigurnosne, zaštitne i signalne uređaje, uključujući alarme i opremu za upozorenje; maloprodajne i veleprodajne usluge za električne i elektroničke uređaje; maloprodajne i veleprodajne usluge za snimače podataka, senzore, detektore i instrumente za praćenje; maloprodajne i veleprodajne usluge za komunikacijske uređaje kao što su računarske mreže i oprema za komunikaciju podataka; maloprodajne i veleprodajne usluge za računare i računarski hardver; maloprodajne i veleprodajne usluge u vezi s računarskim softverom; maloprodajne i veleprodajne usluge za periferne uređaje prilagođene za upotrebu s računarima i drugim pametnim uređajima; maloprodajne i veleprodajne usluge za instrumente za mjerenje temperature; maloprodajne i veleprodajne usluge za uređaje za globalno pozicioniranje (GPS).;

37 Postavljanje i popravka električnih uređaja; postavljanje, održavanje i popravak uredskih mašina i opreme; postavljanje i popravka protivpožarnih alarma; postavljanje i popravka protivprovalnih alarma; održavanje i popravka trezorskih prostorija; održavanje i popravka sefova; postavljanje, održavanje i popravka mašina; pružanje informacija u vezi sa popravkama; ugradnja, održavanje i popravka računarskog hardvera; otklanjanje smetnji na električnim aparatima; ugradnja vrata i prozora; konsultacije o građenju; postavljanje i popravka opreme za zaštitu od poplava; savjetovanje u oblasti informacione tehnologije u vezi sa instalacijom, održavanjem i popravkom računarskog hardvera; postavljanje, održavanje i popravak uredskih

mašina i opreme; građevinsko savjetovanje, ugradnja i popravak opreme za zaštitu od poplava; konsultacije u oblasti informacionih tehnologija u vezi sa instalacijom, održavanjem i popravkom računarskog hardvera, instalacijom, održavanjem i popravkom računarskog hardvera i telekomunikacijske opreme; instalacija i održavanje mrežne infrastrukture; instalacija, konfiguracija i održavanje kablovskih i bežičnih mreža; instalacija, održavanje i popravka računarskih mreža i opreme informacionih tehnologija; instalacija i popravka senzora; instalacija i popravka alarma; instalacija i popravka detektora; popravka ili održavanje telekomunikacijskih mašina i aparata, osim telefonskih aparata, radio prijemnika i televizijskih prijemnika; instalacija, održavanje i popravka telefonske i komunikacijske opreme; održavanje putničkih liftova putem sistema za daljinsko praćenje; popravka ili održavanje mašina i aparata za distribuciju ili kontrolu energije; instalacija, promjena, zamjena i popravka brava; popravka elektronskih aparata; usluge električara; instalacija, održavanje i popravka čitača kartica; instalacija, održavanje i popravka opreme za sigurnosni nadzor; instalacija, popravka i održavanje računara i računarske periferije; instalacija aparata za obradu podataka; održavanje aparata za obradu podataka.;

38 Telekomunikacijske usluge; usluge mobilne telefonije i komunikacije putem mobitela; komunikacija putem računarskih terminala; računarski podržan prenos poruka i slika; prenos elektronske pošte; pružanje informacija u oblasti telekomunikacija; usluge pejdžinga [radio, telefon ili druga sredstva elektronske komunikacije]; iznajmljivanje aparata za slanje poruka; komunikacija putem optičkih mreža; iznajmljivanje modema; iznajmljivanje telekomunikacijske opreme; satelitski prenos; pružanje telekomunikacijskih veza s globalnom računarskom mrežom; usluge usmjeravanja i spajanja telekomunikacija; usluge telekonferencija; pružanje korisničkog pristupa globalnim računarskim mrežama; pružanje pristupa bazama podataka; prenos digitalnih datoteka; bežično emitovanje; usluge videokonferencija; streaming podataka; radio komunikacije; prijenos videa na zahtjev; iznajmljivanje pametnih telefona; usluge geolokacije [telekomunikacijske usluge]; pružanje soba za ćaskanje u virtualnim okruženjima; pružanje online foruma zasnovanih na virtualnoj stvarnosti za saradnju na poslu; iznajmljivanje telefonskih sekretarica; pružanje VPN usluga; instalacija i održavanje VPN rješenja; instalacija i održavanje cloud telefonije i VoIP rješenja; pružanje virtualnih telefonskih brojeva za globalno poslovanje; usluge prijenosa glasa putem internet protokola [VoIP]; prenos signala globalnog pozicioniranja u navigacijske svrhe; iznajmljivanje komunikacijskih aparata i instrumenata; iznajmljivanje telefonskih aparata, faksa i ostale komunikacijske opreme; iznajmljivanje aparata i instrumenata za teleprocesiranje i računarsku komunikaciju.;

42 Usluge analize tehničkih projekata; iznajmljivanje računara; računarsko programiranje; dizajniranje računarskog softvera; ažuriranje računarskih softvera; savjetovanje u oblasti dizajna i razvoja računarskog hardvera; ispitivanje, provjera autentičnosti i kontrola kvalitete; iznajmljivanje računarskog softvera; istraživanje i razvoj novih proizvoda za druge; ponovno uspostavljanje računarskih podataka; održavanje računarskih softvera; analiza računarskih sistema; dizajniranje računarskih sistema; konvertovanje podataka ili dokumenata sa fizičkih na elektronske nosače; izdrda i održavanje web stranica za druge; hosting računarskih web stranica; instaliranje računarskih programa; zasijavanje oblaka; konvertovanje

računarskih podataka i programa, osim fizičkog konvertovanja; savjetovanje u oblasti računarskog softvera; iznajmljivanje web servera; usluge zaštite od računarskih virusa; praćenje rada računarskog sistema putem daljinskog pristupa; softver kao usluga (SaaS); usluge podrške u oblasti informacionih tehnologija (IT) (rješavanje problema sa softverom); server hosting; čuvanje rezervne kopije podataka van mreže; elektronsko pohranjivanje podataka; pružanje informacija o računarskoj tehnologiji i programiranju putem web stranica; pružanje virtualnih računarskih sistema putem računarstva u oblaku; usluge tehnološkog savjetovanja; savjetodavne usluge u oblasti računarske tehnologije; savjetodavne usluge iz oblasti telekomunikacione tehnologije; savjetovanje o sigurnosti računara; nadgledanje računarskih sistema radi otkrivanja kvarova; kreiranje i dizajniranje za druge indeksa informacija zasnovanih na internetu (usluge informacione tehnologije); konsultantske usluge o bezbjednosti interneta; konsultantske usluge vezane za sigurnost podataka; nadgledanje računarskih sistema radi otkrivanja neovlaštenog pristupa ili povrede podataka; platforma kao usluga (PaaS); razvoj računarskih platformi; pružanje usluga autentifikacije korisnika korištenjem tehnologije jedinstvene prijave za online softverske aplikacije; pisanje računarskog koda; konsultantske usluge za sigurnost telekomunikacionih mreža; usluge tehnološkog savjetovanja za digitalnu transformaciju; savjetovanje u oblasti umjetne inteligencije; usluge računarskog programiranja za obradu podataka; usluge softverskog inženjerstva za obradu podataka; usluge u oblaku za sigurno pohranjivanje i dijeljenje podataka; analiza i kontrola mrežne infrastrukture; testiranje i optimizacija performansi mreže; usluge IT sigurnosti i zaštite mreže; instalacija, integracija i održavanje PBX sistema; softverske usluge za praćenje i nadzor vozila; analiza podataka i izvještavanje; usmjeravanje i dodjeljivanje smjena vozačima ili vozilima; softver za planiranje održavanja; usluge praćenja temperature; IT usluge obavještanja; softver za rezervacije i zakazivanje; softver za rezervacije i zakazivanje, softver za finansijske proračune i upravljanje; planiranje i projektovanje mrežne infrastrukture; zaštita mreže sprječavanjem neovlaštenog pristupa; projektovanje i razvoj VPN operativnog softvera, usluge certificiranja; usluge provjere usklađenosti u vezi sa sigurnosnim i tehničkim standardima; certificiranje usklađenosti s industrijskim standardima; infrastruktura kao usluga (IaaS); projektovanje mašina, aparata, instrumenata (uključujući njihove dijelove) ili sistema sastavljenih od takvih mašina, aparata i instrumenata; iznajmljivanje mjernih aparata.;

45 Usluge detektivskih agencija; usluge noćnog čuvara; usluge čuvara; savjetovanje o fizičkoj sigurnosti; praćenje protuprovalnih i sigurnosnih alarma; istrživanje lične prošlosti pojedinaca; povrat izgubljene imovine; nadzor fabrika u sigurnosne svrhe; iznajmljivanje protivpožarnih alarma; iznajmljivanje sefova; zaštita objekata putem sistema za daljinsko praćenje; lociranje i praćenje nestalih osoba; iznajmljivanje kamera za video nadzor; lociranje i praćenje izgubljene imovine; savjetovanje o sigurnosti na radu; priprema dokumentacije za usklađenost s propisima i sigurnošću; usluge pripreme pravnih dokumenata; savjetodavne usluge u vezi sa proizvodnim standardima i praksama kako bi se osigurala usklađenost sa zakonima i propisima; praćenje sigurnosnih sistema; iznajmljivanje opreme za sigurnosni nadzor; sigurnosna procjena rizika za pojedince ili imovinu; usluge sigurnosnog nadzora za druge; iznajmljivanje robota za sigurnosni nadzor; praćenje alarma; zaštita objekata; usluge nadzora; usluge nadzora

dronovima; konsultantske usluge u oblasti sigurnosti doma; savjetovanje o sigurnosti; usluge tjelohranitelja; sigurnosne usluge za mase; praćenje ukradene imovine; usluge vraćanja ukradenih vozila; praćenje ukradenih vozila; usluge traženja vozila; usluge lociranja izgubljene djece; pružanje informacija, savjeta i konsultacija u vezi sa sigurnosnim uslugama za zaštitu imovine i pojedinaca; pružanje informacija koje se odnose na lokaciju predmeta u sigurnosne svrhe; pružanje informacija koje se odnose na lokaciju pojedinaca u sigurnosne svrhe; pružanje informacija koje se odnose na lokaciju imovine u sigurnosne svrhe; usluge odgovora na alarm i verifikacije.

(210) **BAZ2527037A** (220) 07/10/2025

(442) 31/03/2026

(732) **Miloš Krčmar,**

Krčmarička bb, 78000 Banja Luka, BA

(740) Goran Marić

(591) crvena, bijela

(540)



(531) 27.3,27.5,29.1

(511)

29 Meso, riba, perad i divljač: mesni ekstrakti: piletina u komadićima: hamburgeri: konzervirano, sušeno i kuhano voće i povrće: voćne salat. vrtno salate i salate od povrća: hrana za užinu: slanina: sir: pomfrit. pirjani krompir. prženi kolutiči luka; čips (prženi krompiriči): punjeni krompir: riblji fileti; hrana pripremljena od ribe; mlijeko, frappe. napici od mlijeka, mliječni deserti; povrće u octu; kiseli krastavci; luk: gotova jela i sastojci za gotova jela: supe: ulje; jaja.;

30 Sendviči: topli sendviči: sendviči sa hamburgerom; sendviči sa piletinom; sendviči sa ribom: hljeb: proizvodi od punjena hljeba: punjene zemičke i sendviči: pljeskavice uključene u klasu 30: rolani sendviči; ocat, umaci (začini): slačica (senf); kečap: majoneza: umaci za salatu: kafa. čaj. kakao, nadomjerci kafe. šećer, riža, tapioca. sago: čokolada za piće: voćne pite: sladoled.; 43 Usluge okrepe (hranjenje); privremeno primanje na stan; usluge u kafanama i kafićima: usluge pripremanja hrane i pića: usluge pripremanja hrane i pića za ponijeti: restoranske usluge: usluge restorana brze hrane; usluge restorana sa brzom poslugom: usluge restorana sa samo-posluživanjem: snek-barovi: usluge restorana i barova uključujući kioske i hranu-za-ponijeti: opskrba gotovim jelima: pripremanje hrane i jela za konzumaciju u ili van poslovnih prostorija.

(210) **BAZ2527038A** (220) 07/10/2025

(442) 31/03/2026

(732) **Miloš Krčmar,****Krčmarička bb, 78000 Banja Luka, BA**

(740) Goran Marić

(591) crvena, bijela

(540)



(531) 27.3,27.5,29.1

(511)

29 Meso, riba, perad i divljač: mesni ekstrakti: piletina u komadićima: hamburgeri: konzervirano, sušeno i kuhano voće i povrće: voćne salate i salate od povrća: hrana za užinu: slanina: sir: pomfrit. pirjani krompir. prženi kolutići luka; čips (prženi krompirići): punjeni krompir: riblji fileti; hrana pripremljena od ribe; mlijeko, frappe. napici od mlijeka, mliječni deserti; povrće u octu; kiseli krastavci; luk: gotova jela i sastojci za gotova jela: supe: ulje; jaja.;

30 Sendviči: topli sendviči: sendviči sa hamburgerom; sendviči sa piletinom; sendviči sa ribom: hljeb: proizvodi od punjena hljeba: punjene zemičke i sendviči; rolani sendviči; ocat, umaci (začini): slačica (senf); kečap: majoneza: umaci za salatu: kafa. čaj. kakao, nadomjerci kafe. šećer, riža, tapioca. sago: čokolada za piće: voćne pite: sladoled.;

43 Usluge okrepe (hranjenje); privremeno primanje na stan; usluge u kafanama i kafićima: usluge pripremanja hrane i pića: usluge pripremanja hrane i pića za ponijeti: restoranske usluge: usluge restorana brze hrane; usluge restorana sa brzom poslugom: usluge restorana sa samo-posluživanjem: snek-barovi: usluge restorana i barova uključujući kioske i hranu-za-ponijeti: opskrba gotovim jelima: pripremanje hrane i jela za konzumaciju u ili van poslovnih prostorija.

(210) **BAZ2527039A** (220) 07/10/2025

(442) 31/03/2026

(732) **Slobodan Vuković,****Sumbulovac bb, 71428 Mokro, BA**

(740) Advokat dr Jovan Šarac

(591) crna, bijela

(540)



(531) 26.4,27.5

(511)

25 Odjeća, obuća, pokrivala za glavu, bodiji, donji veš, kaiševi od tkanine (odjevni predmeti), čarape, košulje, kompleti, kompleti za trčanje (odjeća), pantalone, potkošulje, majice, sportske majice i pantalone, dukserice, fudbalski dresovi, odbojkaški dresovi, pidžame, ogrtači, kaputi, muške kupaće gaće, donji veš, ženski donji veš, bluže, ženske bluže, obuća, čarape, kape za glavu, kape, prsluci, grudnjaci, ogrtači, džemper (odjeća), trenerke, šuške trenerke, košulje kratkih rukava, košulje dugih rukava, odijela, konfekcijska odeća, pojasevi (korzeti), steznici, prsluci, odjeća za plažu, obuća za plažu.

(210) **BAZ2527040A** (220) 09/10/2025

(442) 31/03/2026

(732) **UNICREDIT S.P.A.,****Piazza Gae Aulenti 3 - Tower A, 20154 Milano, IT**

(740) MSA IP

(591) crna, crvena, bijela

(540)



(531) 24.11,26.1,26.3,26.7,27.1,27.5,29.1

(511)

35 Poslovno umrežavanje; usluge onlajn poslovnog umrežavanja; konsultantske usluge u vezi sa poslovnim upravljanjem, komercijalnim aktivnostima (poslovanjem) i finansijskim restrukturiranjem; usluge kancelarijskih funkcija; pružanje poslovnih informacija i pružanje poslovnih informacija preko telekomunikacionih mreža; marketinško i poslovno istraživanje; omogućavanje pristupa bazama podataka na internetu; marketing; finansijski marketing; upravljanje, organizovanje i sprovođenje poslovnih konferencija i sajmova; oglašavanje u vezi sa poslovanjem, finansiranjem i nekretninama; obračun poreza; pripremanje poslovnih izvještaja; poslovno upravljanje nekretninama; oglašavanje; analize troškova i cijene koštanja; pomoć u poslovnom upravljanju; usluge poslovnog posredovanja koje se odnose na povezivanje potencijalnih privatnih ulagača sa preduzetnicima kojima su potrebna finansijska sredstva; usluge preseljenja za preduzeća; izrada izvoda sa računa; revizija poslovanja; sistematizacija osoblja; poslovno savetovanje; upravljanje zaposlenima; kancelarijski poslovi; oglašavanje, poslovno upravljanje, poslovna administracija, kancelarijske funkcije; savjetodavne i konsultantske usluge koje se odnose na agencije za uvoz i izvoz; poslovno upravljanje; sastavljanje, proizvodnja i distribucija reklamnog materijala; poresko savjetovanje i usluge poreskog planiranja; informisanje i konsultantske usluge u vezi sa svim prethodno navedenim uslugama; upravljanje portfolijom finansijskih instrumenata; upravljanje dosijeima, kompjuterizovanim bazama podataka i bankama podataka u finansijskom, monetarnom i berzanskom sektoru; upravljanje marketinškim osobljem; upravljanje prodajnim osobljem; pružanje informacija u vezi računa [računovodstvo]; pružanje informacija u vezi sa porezima; iznajmljivanje, zakup i lizing kancelarijske opreme;

administracija u vezi sa obradom zahtjeva za intervenciju u slučaju prirodnih katastrofa; savjetodavne i pomoćne usluge u vezi sa organizacijom i upravljanjem aktivnostima intervencije u slučaju prirodnih katastrofa; poslovne istrage, upiti i istraživanja; priprema finansijskih izvještaja; priprema projektnih studija u vezi sa poslovnim menadžerima; pronalaženje osoblja; usluge kompjuterizovanog vođenja evidencije, računovodstva i upravljanja bazama podataka; obrađivanje podataka; usluge poslovnog planiranja, savjetovanja i upravljanja; oglašavanje u finansijskom sektoru; usluge registracije, administracije i sekretarskih poslova u vezi sa kompanijama; usluge vezane za osoblje.;

36 Bankarske usluge; finansijske usluge; vođenje novčanih transakcija; osiguranje; vođenje poslova u vezi s nekretninama; Internet bankarstvo; kućno bankarstvo; Pružanje informacija i konsultantskih usluga u oblasti osiguranja, finansija i nekretnina; usluge u vezi sa bankovnim karticama, kreditnim karticama, debitnim karticama i karticama za elektronsko plaćanje; izdavanje kreditnih i debitnih kartica.;

38 Telekomunikacije; pružanje pristupa web stranicama na Internetu; usluge novinskih agencija; telematske usluge; komunikacija preko računarskih terminala; slanje poruka.

(210) **BAZ2527041A** (220) 09/10/2025

(442) 31/03/2026

(732) **FEMMA d.o.o.,**

Ul. Krpića ulica II, 88000 Mostar, BA

(740) **LJUBIĆ ODVJETNIČKO DRUŠTVO**
d.o.o. - LJUBIC LAW FIRM Ltd

(591) crna, zlatna

(540)



(531) 24.9,27.5,29.1

(511)

3 Boja za kosu; Boja za trepavice; Emolijensi za kosu; Gelovi za kosu; Gel za obrve; Izbjeljivači za kosu; Kosa (boje za kosu); Kosa (pripravci za kovrčanje kose); Kozmetičke olovke; Kozmetički losioni za kosu; Kozmetički pripravci za kosu i tjeme; Kozmetički proizvodi za kosu; Kozmetički proizvodi za obrve; Kozmetički proizvodi za trepavice; Kozmetika za kosu; Krema za kosu; Kreme za zaštitu kose; Lak za kosu; Ljepila za učvršćenje umjetne kose, brkova, brada; Ljepila za umjetne obrve; Ljepilo za umetke od kose; Losioni za kosu; Maškare za duge trepavice; Maske za kosu; Olovke za kozmetičku upotrebu; Preparati za bojanje kose; Pripravci i tretmani za kosu; Regeneratori za kosu; Sprejevi za kosu; Sredstva za bojanje kose; Tonici za kosu; Trepavice; Ulja za kosu; Vosak za kosu; Umjetne trepavice.;

26 Ekstenzije za kosu; Gumice i vrpce za kosu; Kopče za kosu [pribor za kosu]; Sintetička kosa; Sintetički umeci za kosu; Ljudska kosa; Kosa, umjetna; Mašne za kosu; Mreže

za kosu; Perike; Pjenasti uvijači za kosu; Rajfovi za kosu; Tupei [lažna kosa]; Ukosnice za kosu; Ukrasi za kosu, uvijači za kosu, artikli za pričvršćivanje kose i umjetna kosa; Ukrasni predmeti za kosu; Umeci za kosu.;

44 Frizerski saloni; Kozmetički saloni; Kozmetičarske usluge; Kozmetički tretman za kosu; Ljudska higijena i kozmetička njega; Saloni za uljepšavanje; Usluge bojenja trepavica; Usluge uvijanja trepavica; Usluge za njegu kose; Usluge tretmana uljepšavanja, posebno za trepavice.

(210) **BAZ2527042A** (220) 10/10/2025

(442) 31/03/2026

(732) **PT SELATOX BIO PHARMA, Jababeka**
Phase 5, Jalan Science Timur 1 Blok
A5D.7, Desa/Kelurahan Sertajaya, Kec.
Cikarang Timur, Kab. Bekasi, Provinsi
Jawa Barat, 17530, ID

(740) **PETOŠEVIĆ d.o.o.**

(540)

SELATOX

(511)

5 Farmaceutski preparati koji sadrže botulinum toksin; farmaceutske šprice prethodno napunjene medicinskim botulinum toksinom kao glavnim sastojkom; antitoksini; farmaceutska sredstva koja utiču na osjetne organe; farmaceutska sredstva koja utiču na periferni živčani sistem; farmaceutski preparati za aktivaciju ćelijskih funkcija; kardiovaskularni farmaceutski preparati; pastile za farmaceutsku upotrebu; hemijski preparati za farmaceutske potrebe; hemijsko-farmaceutski preparati; lijekovi za medicinske svrhe; adjuvansi za medicinske potrebe; lijekovi za ljudsku upotrebu; farmaceutski preparati za liječenje centralnog nervnog sistema; farmaceutski preparati za dijagnostiku; dermatološki farmaceutski proizvodi; antibiotski preparati; farmaceutski preparati za respiratorne organe; dermalna punila za ubrizgavanje; botulinum toksin.

(210) **BAZ2527043A** (220) 10/10/2025

(442) 31/03/2026

(732) **PT SELATOX BIO PHARMA, Jababeka Phase 5, Jalan Science Timur 1 Blok A5D.7, Desa/Kelurahan Sertajaya, Kec. Cikarang Timur, Kab. Bekasi, Provinsi Jawa Barat, 17530, ID**

(740) PETOŠEVIĆ d.o.o.

(591) nijanse zelene, nijanse plave

(540)



(531) 26.4,26.13,27.5,29.1

(511)

5 Farmaceutski preparati koji sadrže botulinum toksin; farmaceutske šprice prethodno napunjene medicinskim botulinum toksinom kao glavnim sastojkom; antitoksini; farmaceutska sredstva koja utiču na osjetne organe; farmaceutska sredstva koja utiču na periferni živčani sistem; farmaceutski preparati za aktivaciju ćelijskih funkcija; kardiovaskularni farmaceutski preparati; pastile za farmaceutsku upotrebu; hemijski preparati za farmaceutske potrebe; hemijsko-farmaceutski preparati; lijekovi za medicinske svrhe; adjuvansi za medicinske potrebe; lijekovi za ljudsku upotrebu; farmaceutski preparati za liječenje centralnog nervnog sistema; farmaceutski preparati za dijagnostiku; dermatološki farmaceutski proizvodi; antibiotski preparati; farmaceutski preparati za respiratorne organe; dermalna punila za ubrizgavanje; botulinum toksin.

(210) **BAZ2527044A** (220) 10/10/2025

(442) 31/03/2026

(732) **PT SELATOX BIO PHARMA, Jababeka Phase 5, Jalan Science Timur 1 Blok A5D.7, Desa/Kelurahan Sertajaya, Kec. Cikarang Timur, Kab. Bekasi, Provinsi Jawa Barat, 17530, ID**

(740) PETOŠEVIĆ d.o.o.

(540)

SELATOXIN

(511)

5 Farmaceutski preparati koji sadrže botulinum toksin; farmaceutske šprice prethodno napunjene medicinskim botulinum toksinom kao glavnim sastojkom; antitoksini; farmaceutska sredstva koja utiču na osjetne organe; farmaceutska sredstva koja utiču na periferni živčani sistem; farmaceutski preparati za aktivaciju ćelijskih funkcija; kardiovaskularni farmaceutski preparati; pastile za farmaceutsku upotrebu; hemijski preparati za farmaceutske potrebe; hemijsko-farmaceutski preparati; lijekovi za medicinske svrhe; adjuvansi za medicinske potrebe; lijekovi za ljudsku upotrebu; farmaceutski preparati za liječenje centralnog nervnog sistema; farmaceutski preparati

za dijagnostiku; dermatološki farmaceutski proizvodi; antibiotski preparati; farmaceutski preparati za respiratorne organe; dermalna punila za ubrizgavanje; botulinum toksin.

(210) **BAZ2527045A** (220) 10/10/2025

(442) 31/03/2026

(732) **GLD KURUMSAL DIS TICARET ANONIM SIRKETI,**

Yavuz sinan mah. ragip gumuspala cad. sancaktar plastik satis mag. 69201, Istanbul, Fatih, 34134, TR

(740) Amela Selmanagić

(540)

TG

(511)

7 Mašine za obradu plastike; mašine za obradu stakla; mašine za obradu metala; mašine za preradu minerala; mašine za obradu drveta; mašine za primjenu u građevinarstvu; buldožeri; bageri; rovokopači-utovarivači; mašine za gradnju puteva; mašine za popločavanje cesta; bušilice; mašine za metenje; uređaji za dizanje; liftovi [mašine]; pokretne stepenice [eskalatori]; dizalice [uređaji za dizanje tereta]; poljoprivredne mašine; električni uređaji za obradu hrane; mašine za pravljenje napitaka; strojevi za pravljenje napitaka; motori, osim za kopnena vozila; električni motori za mašine; električni motori i njihovi dijelovi, osim za kopnena vozila; hidraulični upravljači [komande] za mašine i motore; pneumatski upravljači [komande] za mašine i motore; kočnice za mašine; kočne pločice, osim za vozila; zupčanici za mašine; cilindri za mašine; klipovi za mašine; turbine, osim za kopnena vozila; uređaji za sprečavanje zagađenja za motore; uljni filteri; filteri za gorivo; filter za čišćenje rashladnog vazduha za motore; auspusi; ispušne razvodne cijevi za motore; karburatori (rasplinjači); pretvarači goriva za motore s unutrašnjim sagorijevanjem; pumpe [mašine]; ventili; pokretači motora; dinamo uređaji; valjkasti ležajevi; mašine za montiranje guma; alternatori; generatori; mašine za bojenje; raspršivači boja [mašine]; mašine za bušenje; pištolji za ljepilo, električni; raspršivači (pištolji) za boju; električne ručne bušilice; električne pile; ubodne pile; ugaone brusilice; kompresori; mašine za pranje automobila; aparati za zavarivanje; uređaji za elektrolučno zavarivanje; električni uređaji za lemljenje; uređaji za elektrolučno rezanje; elektrode za mašine za zavarivanje; štamparske mašine; mašine za pakovanje; mašine za punjenje; mašine za postavljanje čepova; mašine za hermetičko zatvaranje za industrijske svrhe; mašine za razvrstavanje u industriji; mašine za proizvodnju tekstila; šivaće mašine; igle za šivaće mašine; električni kuhinjski aparati za sjeckanje, miješanje, presovanje; električni mikseri za hranu; kuhinjske drobilice, električne; mašine za veš; mašine za hemijsko čišćenje [veša]; mašine za suđe; mašine za čišćenje tepiha; mašine za čišćenje podova; električni usisivači; automatski prodajni automati; aparati za elektrolizu za galvanizaciju; mehanizmi za otvaranje i zatvaranje; dihtunzi za motore sa unutrašnjim sagorijevanjem.;

9 Mjerni instrumenti; toplomjeri [termometri]; barometri; ampermetri; voltmetri; higrometri [instrumenti za mjerenje vlažnosti]; aparati i instrumenti za testiranje; teleskopi;

periskopi; dvogledi; lupe [optika]; kompasi za mjerenje; laboratorijski aparati i instrumenti; mikroskopi; uređaji za snimanje; oprema za emitovanje; aparati za reprodukciju slika; uređaji za reprodukciju zvuka; kamere; fotoaparati; televizori; video plejeri [čitači]; MP3 plejeri [čitači]; daljinski upravljači; računari; personalni računari; tablet računari; nosivi računari; nosive računarske periferne naprave; pametni satovi; mikrofoni; zvučnici; slušalice; komunikacioni aparati; mobiteli; futrole prilagođene za mobilne telefone; štيتnici za ekrane mobilnih telefona; automatske telefonske centrale; štampači za računare; prenosivi skeneri; fotokopirne mašine; mediji za čuvanje podataka; elektronske publikacije, koje se mogu preuzeti sa Interneta; aplikacije koje se mogu preuzeti za upotrebu s mobilnim uređajima; računarske softverske aplikacije koje se mogu preuzimati, za izradu tokena koji se ne mogu zamijeniti [NFTs]; optički čitači; čitači kodiranih magnetskih kartica; kinematografski filmovi; antene; pojačala; bankomati; elektronske komponente za mašine; poluprovodnici; elektronski krugovi; integrisana elektronska kola; čipovi [integrisana kola]; diode; tranzistori [elektronika]; deflektori optičkih zraka; elektronske brave; mjerni instrumenti [brojači]; zaštitna odjeća za sprječavanje povreda; uređaji za zaštitu od nesreće, za ličnu upotrebu; aparati i oprema za spašavanje; naočale; sunčane naočale; optička sočiva; stakla za naočale; stakla za sunčane naočale; futrole za naočale; superkondenzatori za skladištenje energije; uređaji za kontrolu energije; električni utikači; razvodne kutije [električna struja]; prekidači (sklopke); strujni prekidači; osigurači; prigušivači za rasvjetne uređaje; pokretači [starteri] akumulatora; uređaji za startovanje vozila; električni upravljački paneli; otpornici; utičnice, utikači i drugi kontakti [električni kontakti]; električni transformatori; električni adapteri; punjači; električni kablovi; alarmi; semafori [signalni uređaji]; aparati za gašenje požara; vatrogasni kamioni; ukrasni magneti; metronomi; roboti za sigurnosni nadzor.;

11 Rasvjetni uređaji; električne instalacije za unutrašnje osvetljenje; vanjska rasvjeta; aparati za grijanje; bojleri; grijalice vode [bojleri]; radijatori [grijanje]; izmjenjivači toplote, koji nisu dio mašine; peći; štednjaci za kuhanje; solarni kolektori [grijanje]; parni generatori; plinski generatori toplote; acetilenski generatori; generatori azota za medicinske svrhe; klima uređaji; aparati za ventilaciju; frižideri; zamrzivači; plinski uređaj za kuhanje; električni aparati za kuhanje; instalacije za sušenje; plinski uređaji za vrenje; pećnice; lonci za kuhanje, električni; električna kuhala za vodu; gril [aparati za pečenje]; roštilji na ugalj; električne sušilice rublja; fenovi za kosu; aparati za sušenje ruku; sanitarne i vodovodne instalacije i oprema za kupatila; slavine [česme]; vodokotlići; tuš kabine; kade za kupanje; toaleti; sudoperi; umivaonici za kupatila; prstenovi za slavine za vodu; uređaji za omekšavanje vode; uređaji za prečišćavanje vode; rezervoari za prečišćavanje otpadnih voda za domaćinstvo; električni pokrivači, nisu za medicinske potrebe; električni grijači jastuci [nisu za medicinske svrhe]; grijači za noge, električni ili neelektrični; termofoori; čarape, električno grijane; filteri za akvarijume; kombinacije filtera i motora za akvarijume; industrijski uređaji za kuhanje; industrijski uređaji za sušenje; industrijski uređaji za hlađenje; sterilizatori.

(210) **BAZ2527046A** (220) 10/10/2025

(442) 31/03/2026

(732) **CAPCOM CO., LTD.,**

3-1-3 Uchihiranomachi, Chuo-ku, Osaka, JP

(740) "INTELBIRO" d.o.o.

(540)

ACE ATTORNEY

(511)

9 Programi za videoigre; programi za računalne igre; softver za igre; elektronički programi za igre koji se mogu preuzeti; softver za igre koji se može preuzeti; programi za elektroničke igre; softver za elektroničke igre; softver za igre u obliku ROM kartice, kasete, trake, magnetnih diskova, optičkih diskova, magnetno-optičkih diskova, integriranih sklopova i elektroničkih sklopova; programi igara za prijenosne igraće uređaje s tekućim kristalom, mobilne telefone, pametne telefone, terminalne uređaje za mobilnu komunikaciju; programi igara za kućne videoigre; programi igara za arkadne videoigre; elektroničke komponente; eksponirani dijapozitivi; eksponirani kinematografski filmovi; audio i video zapisi; slikovne datoteke koje se mogu preuzeti; animirani crtani filmovi; glazbene datoteke koje se mogu preuzeti; slike, videozapisi, filmovi, glazba, audio datoteke, tekstualne informacije koje se mogu preuzeti; elektroničke publikacije; digitalni mediji za snimanje. ;

41 Usluge online igara i pružanje informacija vezanih uz to; pružanje online igara za mobilne telefone, pametne telefone i terminalnu mobilnu komunikacijsku opremu; pružanje informacija vezanih uz pružanje online igara za mobilne telefone, pametne telefone i mobilnu komunikacijsku terminalnu opremu; pružanje on-line igara za računala, kućne video igre, prijenosne igraće uređaje s tekućim kristalom i arkadne video igre; pružanje informacija vezanih uz pružanje online igara za računala, kućne video igre, prijenosne igraće uređaje s tekućim kristalom i arkadne video igre; usluge zabave i pružanje informacija vezanih uz to; pružanje slika, videozapisa, filmova, glazbe, zvuka i tekstualnih informacija koje se ne mogu preuzeti u području računalnih igara, video igara, mobilnih igara, animacije i umjetnosti putem računalne mreže, i pružanje informacija vezanih uz to; prezentacije filmskih projekcija ili produkcija i distribucija filmova te pružanje informacija vezanih uz to; usluge produkcije animacija; pružanje online videozapisa, koji se ne mogu preuzeti; pružanje filmova, koji se ne mogu preuzeti putem usluge video na zahtjev; režija filmova, osim reklamnih filmova; pružanje online glazbe, koja se ne može preuzeti; režija ili prezentacija predstava; organizacija, prezentacija i produkcija predstava i nastupa uživo; pružanje televizijskih programa koji se ne mogu preuzeti putem usluge video na zahtjev; produkcija televizijskih, radijskih, video i filmskih programa; produkcija radijskih i televizijskih programa za internet i druge medije; produkcija i distribucija zvučnih, filmskih i video zapisa; pružanje Online elektroničkih publikacija, koje se ne mogu preuzeti; post-produkcijske usluge u području glazbe, videozapisa i filmova; režija radijskih i televizijskih programa; najam filmskih projekcija; najam filmskih traka; najam zvučnih i video zapisa.

(210) **BAZ2527047A** (220) 13/10/2025

(442) 31/03/2026

(732) **Nicoventures Holdings Limited, Globe House, 1 Water Street, London, WC2R 3LA, GB**

(740) "Živko Mijatović & Partners" d.o.o.

(540)

VAPOURBOOST

(511)

34 Cigarete; duhan, sirov ili prerađen; proizvodi od duhana; zamjene za duhan (koje nisu za upotrebu u medicini); cigare; cigarilosi; upaljači za pušače; šibice; proizvodi za pušače; papir za cigarete; tube za cigarete; filteri za cigarete; džepne mašine za motanje cigareta; ručne mašine za punjenje papirnih tuba duhanom; elektronske cigarete; patroni (kertridži) za elektronske cigarete; tečnost za elektronske cigarete; proizvodi od duhana koji se zagrijavaju; uređaji i njihovi dijelovi koji služe za zagrijavanje duhana; uređaji i njihovi dijelovi koji služe za zamjena za duhan; zamjene duhana koje se udišu; cigarete koje sadrže zamjene duhana; tabakere; kutije za cigarete; vrećice nikotina bez duhana za oralnu upotrebu (koje nisu za upotrebu u medicini).

(210) **BAZ2527048A** (220) 13/10/2025

(442) 31/03/2026

(732) **"ZEKA-COMERC" d.o.o. Gračanica društvo za trgovinu i usluge,**

Ul. Branilaca grada b.b., 75320 Gračanica, BA

(540)

ZEKA

(511)

2 Boje, glazure, lakovi; sredstva za zaštitu od hrđe i truljenja drveta; sredstva za bojenje, boje; tinte za tiskanje, označavanje i graviranje; sirove prirodne smole; metali u obliku listova i praha za slikare, dekoratere, tiskare i umjetnike. ;

3 Nemedicinska kozmetika i toaletni preparati; nemedicinska sredstva za čišćenje zuba; parfumerijski proizvodi, esencijalna ulja; sredstva za bijeljenje i druge supstance za pranje rublja; preparati za čišćenje, poliranje, ribanje i abrazivni preparati. ;

6 Obični metali i njihove legure, rude; metalni građevinski i konstrukcijski materijali; metalne prenosive konstrukcije; neelektrični kabeli i žice od običnog metala; mali artikli željezarije; metalni spremnici za skladištenje ili prijevoz; sefovi. ;

7 Strojevi, strojni alati, električni alati; motori i pogonski strojevi, osim za kopnena vozila; strojne spojnice i transmisijski elementi, osim za kopnena vozila; poljoprivredne sprave osim onih kojima se ručno upravlja; inkubatori za jaja; automatski strojevi za prodaju. ;

8 Ručni alati i sprave, kojima se ručno upravlja; pribor za jelo; hladno oružje, osim vatrenog oružja; brijači. ;

9 Aparati i instrumenti znanstveni, istraživački, navigacijski, geodetski, fotografski, kinematografski, audiovizualni, optički, za vaganje, mjerenje, signalizaciju, otkrivanje, testiranje, kontrolu (inspekciju), spašavanje i nastavu; aparati i instrumenti za provođenje, prekid, transformaciju, akumulaciju, reguliranje ili kontrolu distribucije ili uporabe električne energije aparati i instrumenti za snimanje, prijenos, reproduciranje ili obradu zvuka, slike ili podataka; snimljeni podaci i podaci koji se mogu preuzeti, računalni softver, prazni nosači podataka za digitalno ili analogno snimanje i skladištenje; mehanizmi za aparate koji se pokreću novcem ili žetonom; registar kase, računski strojevi; računala i periferni računalni uređaji; ronilačka odijela, ronilačke maske, čepovi za uši za ronioce, štipaljke za nos za ronioce i plivače, rukavice za ronioce, aparati za disanje za podvodno plivanje; aparati za gašenje požara. ;

11 Aparati i instalacije za osvjetljavanje, grijanje, proizvodnju pare, kuhanje, hlađenje, sušenje, ventilaciju, opskrbu vodom i za sanitarne svrhe. ;

12 Vozila; aparati za kretanje po zemlji, u zraku ili vodi. ;

16 Papir i karton; tiskane stvari; knjigovezački materijal; fotografije; uredski materijal i uredski pribor, osim namještaja; ljepila za uredske i kudne potrebe; materijali za crtanje i materijali za umjetnike; kistovi; materijali za obuku i nastavu; plastični omotači, folije i vrećice za umotavanje i pakiranje; tiskarska slova, klišeji. ;

18 Koža i imitacije kože; životinjska koža i krzno; prtljažne i torbe za nošenje; kišobrani i suncobrani; štapovi za hodanje; bičevi, saračka i sedlarska oprema; ogrlice, povodci i odjeda za životinje. ;

19 Građevinski materijali, nemetalni; krute nemetalne cijevi za gradnju; asfalt, smola, katran i bitumen; nemetalne prenosive konstrukcije; spomenici, nemetalni. ;

20 Namještaj, ogledala, okviri za slike; nemetalni kontejneri za skladištenje ili transport; neobrađena ili poluobrađena kost, rog, kitova kost ili sedef; školjke; morska pjena (sepiolit); jantar. ;

21 Kućni ili kuhinjski pribor i posude; posuđe i pribor za jelo, osim vilica, noževa i žlica; češljevi i spužve; četke (osim kistova); materijali za pravljenje četki; pribor za čišćenje; neprerađeno ili poluprerađeno staklo, osim stakla koje se koristi u građevinarstvu; staklarija, porculan i gmčarija. ;

22 Užad i uzice; mreže; šatori i cerade; tende, nadstrešnice od tekstila ili sintetičkog materijala; jedra; vreće za transport i skladištenje materijala bez ambalaže u rinfuzi; materijali za postavljanje i punjenje, osim papira, kartona, gume ili plastike; sirovi vlaknasti tekstilni materijali i zamjene za njih. ;

24 Tekstil i zamjena za tekstil; tkanine za domaćinstvo; zavjese od tekstila ili plastike. ;

25 Odjeća, obuća, pokrivala za glavu. ;

26 Čipka, uzice i vez, i pozamanterijske trake i vrpce; o dugmad, kopče i petlje, pribadače i igle; o vještačko cvijede; o ukrasi za kosu; o vještačka kosa. ;

27 Tepisi, čilimi, prostirke i otirači, linoleum i drugi materijali za pokrivanje podova; prekrivači za zidove (netekstilni). ;

28 Igre; igračke i predmete za igru; aparati za video igre; gimnastički i sportski artikli; ukrasi za božićna drvca. ;

29 Meso, riba, živina i divljač; mesni ekstrakti; konzervirano, zamrznuto, sušeno i kuhano voće i povrće; želei, džemovi, kompoti; jaja; mlijeko, sir, maslac, jogurt i drugi mliječni proizvodi; ulja i masti za ishranu. ;

30 Kava, čaj, kakao i zamjena za kavu (vještačka kava); riža, tjestenina i rezanci; tapioka i sago brašno i proizvodi od žitarica kruh, peciva i poslastice čokolada; sladoledi, šerbeti i drugi jestivi led; šećer, med, melasa; kvasac, prašak za pecivo; sol, dodaci jelima, začini, konzervirano začinsko bilje; ocat, sosovi i drugi dodaci jelu; led [zamrznuta voda]. ;

31 Sirovi i neprerađeni poljoprivredni, akvakultumi, hortikulturni i šumarski proizvodi; sirove i neprerađene žitarice i sjeme; svježe voće i povrće, svježe začinsko bilje; prirodne biljke i cvijeće; cvjetne lukovice, sadnice i sjeme za sadnju; žive životinje; hrana i piće za životinje; slad. ;

32 Pivo; bezalkoholni napici; mineralne i sodne vode; vodni napici i vodni sokovi; sirupi i drugi bezalkoholni preparati za proizvodnju pića. ;

33 Alkoholna pića, osim piva; alkoholni preparati za pravljenje napitaka. ;

34 Duhan i zamjena za duhan; cigarete i cigare; elektronske cigarete i oralni vaporizatori za pušače; artikli za pušače; šibice. ;

37 Izgradnja građevina; popravljnje; usluge instaliranja (postavljanja). ;

39 Prijevoz; pakovanje i skladištenje roba; organiziranje putovanja. ;

40 Obrada materijala.

(210) **BAZ2527049A** (220) 14/10/2025

(442) 31/03/2026

(300) No.86327271

04/07/2025

CN

(732) **BYD COMPANY LIMITED,**

**No. 1, Yan'an Road, Kuichong Street,
Dapeng New District, Shenzhen, CN**

(740) STAM d.o.o.

(540)



(531) 26.13

(511)

37 Održavanje i popravka motornih vozila; podmazivanje vozila; mazanje vozila masnim sredstvima; pranje vozila; poliranje vozila; zaštita vozila od korozije; održavanje vozila; čišćenje vozila; usluge popravke vozila koja su se pokvarila; punjenje baterija za vozila; punjenje električnih vozila.

(210) **BAZ2527050A** (220) 15/10/2025

(442) 31/03/2026

(732) **FRANCK d.d.,**

Vodovodna 20, 10000 Zagreb, HR

(740) DR DIANA PROTIĆ TKALČIĆ & PARTNERS d.o.o.

(591) crvena, bijela

(540)



(531) 26.4,27.3,27.5,29.1

(511)

7 Samoposlužni prodajni automati (vending machines).;

30 Kafa, čaj, kakao, nadomjesci kafe.;

43 Usluge okrepe.

(210) **BAZ2527051A** (220) 15/10/2025

(442) 31/03/2026

(732) **FRANCK d.d.,**

Vodovodna 20, 10000 Zagreb, HR

(740) DR DIANA PROTIĆ TKALČIĆ & PARTNERS d.o.o.

(540)

SNOGOO

(511)

7 Samoposlužni prodajni automati (vending machines).;

30 Kafa, čaj, kakao, nadomjesci kafe.;

43 Usluge okrepe.

(210) **BAZ2527052A** (220) 16/10/2025

(442) 31/03/2026

(732) **TCL Air Conditioner (ZhongShan) Co., Ltd.,**

Nantou Road Nantou Town, ZhongShan City, Guangdong 528400, CN

(740) "Živko Mijatović & Partners" d.o.o.

(540)

FreshIN

(511)

11 Ventilacioni poklopci; aparati za dezodorisanje vazduha; aparati za hlađenje vazduha; instalacije za filtriranje vazduha; grejači vazduha; isušivači vazduha; klima uređaji; instalacije za grejanje; aparati za grejanje, električni; fenovi [dijelovi instalacija za klimatizaciju]; oprema i instalacije za hlađenje; instalacije i aparati za ventilaciju [klimatizaciju]; pumpe za grejanje; odvlaživači; ovlaživači vazduha; sterilizatori vazduha; instalacije za ventilaciju [klimatizaciju] vozila; aparati i mašine za prečišćavanje vazduha; električni fenovi, za ličnu upotrebu; filteri za klimatizaciju.

(210) **BAZ2527053A** (220) 17/10/2025

(442) 31/03/2026

(732) **MONSANTO TECHNOLOGY LLC,**

800 North Lindbergh Boulevard, St.Louis, Missouri, US

(740) PETOŠEVIĆ d.o.o.

(540)

DEKALB

(511)

31 Sjeme za poljoprivredu.

(210) **BAZ2527054A** (220) 15/10/2025

(442) 31/03/2026

(732) **Krajinapetrol a.d. Banja Luka,**

Ivana Franje Jukića 2, 78000 Banja Luka, BA

(740) Goran Marić

(540)

KRAJINAPETROL

(511)

4 Mješavina isparljivih goriva, Goriva, Masti za remenje, Gas za osvjetljavanje, Gorivo za osvjetljavanje, Benzin, Ulje za podmazivanje, Naftni etar, Dizel ulje, gasno ulje, Ugljena nafta, Masti za podmazivanje, Maziva, Nafta, Parafin, Petrolej, Motorno gorivo, Pogonsko gorivo, Industrijska ulja,

motorna ulja, Etanol (gorivo).;

6 Boce (kontejneri) metalne za sabijeni gas ili tečni vazduh, kontejneri od metala za komprimovani gas ili tečni vazduh, metalni kanisteri, bačve od metala, rezervoari od metala, tankovi-metalni.;

37 Usluge dopune prirodnim gasom za motorna vozila, punjenje električnih vozila, rezervacija stanica za punjenje električnih vozila.

(210) **BAZ2527055A** (220) 15/10/2025

(442) 31/03/2026

(732) **Krajinapetrol a.d. Banja Luka,**

Ivana Franje Jukića 2, 78000 Banja Luka, BA

(740) Goran Marić

(591) plava, bijela, narandžasta

(540)



(531) 1.15,26.11,27.5,29.1

(511)

4 Mješavina isparljivih goriva, Goriva, Masti za remenje, Gas za osvjetljavanje, Gorivo za osvjetljavanje, Benzin, Ulje za podmazivanje, Naftni etar, Dizel ulje, gasno ulje, Ugljena nafta, Masti za podmazivanje, Maziva, Nafta, Parafin, Petrolej, Motorno gorivo, Pogonsko gorivo, Industrijska ulja, motorna ulja, Etanol (gorivo).;

6 Boce (kontejneri) metalne za sabijeni gas ili tečni vazduh, kontejneri od metala za komprimovani gas ili tečni vazduh, metalni kanisteri, bačve od metala, rezervoari od metala, tankovi-metalni.;

37 Usluge dopune prirodnim gasom za motorna vozila, punjenje električnih vozila, rezervacija stanica za punjenje električnih vozila.

(210) **BAZ2527056A** (220) 17/10/2025

(442) 31/03/2026

(732) **BGP Products Operations GmbH, Turmstrasse 24, 6312 Steinhausen, CH**

(740) "Živko Mijatović & Partners" d.o.o.

(540)

SACAZARTI

(511)

5 Farmaceutski pripravci; farmaceutski proizvodi.

(210) **BAZ2527057A** (220) 17/10/2025

(442) 31/03/2026

(732) **Mylan Ireland Limited,**

**Unit 35/36, Grange Parade, Baldoyle
Industrial Estate, Dublin 13, IE**

(740) "Živko Mijatović & Partners" d.o.o.

(540)

IGZELYM

(511)

5 Farmaceutski proizvodi; farmaceutski proizvodi za liječenje kardiovaskularnih bolesti; farmaceutski proizvodi za prevenciju aterotrombotičkih događaja.

(210) **BAZ2527058A** (220) 17/10/2025

(442) 31/03/2026

(732) **"SYSTEMIC" d.o.o.,**

Preville bb, 75350 Srebrenik, BA

(540)

IZOSAN-G

(511)

1 Hemijski proizvodi za industriju uključujući hemijske proizvode za prečišćavanje vode.;

3 Proizvodi za čišćenje, poliranje, odmašćivanje i struganje.;

5 Dezinfekcijska sredstva za higijensku upotrebu.

(210) **BAZ2527059A** (220) 17/10/2025

(442) 31/03/2026

(732) **KENDA RUBBER INDUSTRIAL CO.,
Ltd.,**

**No. 146, Sec. 1, Chung Shan Rd.,
Yuanlin Township, Changhua County,
TW**

(740) Advokat dr Jovan Šarac

(591) crna, bijela

(540)



(531) 26.3,27.5

(511)

12 Gume, unutrašnje gume za pneumatske točkove, bandaži (felne) za pneumatike, zakrpe za popravku guma, automobilske gume, gume za bicikle, gume za motorcikle, unutrašnje gume, zakrpe za popravku unutrašnjih guma, šare za protektiranje guma, klinovi za zimske gume, klinovi protiv klizanja za gume vozila.

(210) **BAZ2527060A** (220) 20/10/2025

(442) 31/03/2026

(732) **Merck Sharp & Dohme LLC,**

**126 East Lincoln Avenue Rahway, New
Jersey 07065, US**

(740) PETOŠEVIĆ d.o.o.

(540)

XELEVIA

(511)

5 Farmaceutski pripravci.

(210) **BAZ2527061A** (220) 20/10/2025

(442) 31/03/2026

(732) **Merck Sharp & Dohme LLC,**

**126 East Lincoln Avenue Rahway, New
Jersey 07065, US**

(740) PETOŠEVIĆ d.o.o.

(540)

VELMETIA

(511)

5 Farmaceutski pripravci.

(210) **BAZ2527062A** (220) 20/10/2025
 (442) 31/03/2026
 (732) **Merck Sharp & Dohme LLC,**
126 East Lincoln Avenue Rahway, New Jersey 07065, US
 (740) PETOŠEVIĆ d.o.o.
 (591) nijanse zelene, plave i crvene
 (540)

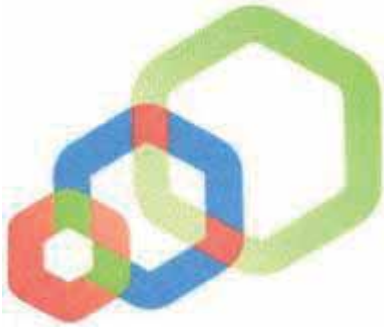

(531) 26.5,29.1
 (511)
 5 Pripravci za vakcine za ljude.

(210) **BAZ2527063A** (220) 20/10/2025
 (442) 31/03/2026
 (732) **Merck Sharp & Dohme LLC,**
126 East Lincoln Avenue Rahway, New Jersey 07065, US
 (740) PETOŠEVIĆ d.o.o.
 (540)



(531) 1.13,26.1,26.7,27.5
 (511)
 5 Farmaceutski pripravci.

(210) **BAZ2527064A** (220) 20/10/2025
 (442) 31/03/2026
 (732) **Merck Sharp & Dohme LLC,**
126 East Lincoln Avenue Rahway, New Jersey 07065, US
 (740) PETOŠEVIĆ d.o.o.
 (591) žuta, plava, plavozelena
 (540)



(531) 26.11,29.1
 (511)
 5 Farmaceutski pripravci.

(210) **BAZ2527065A** (220) 20/10/2025
 (442) 31/03/2026
 (732) **Merck Sharp & Dohme LLC,**
126 East Lincoln Avenue Rahway, New Jersey 07065, US
 (740) PETOŠEVIĆ d.o.o.
 (591) plava, zelena, roza
 (540)



(531) 1.5,1.13,26.1,27.5,29.1
 (511)
 5 Farmaceutski pripravci.

- (210) **BAZ2527066A** (220) 20/10/2025
 (442) 31/03/2026
 (732) **Merck Sharp & Dohme LLC,**
126 East Lincoln Avenue Rahway, New Jersey 07065, US
 (740) PETOŠEVIĆ d.o.o.
 (591) žuta, plava, ljubičasta
 (540)



- (531) 26.11,29.1
 (511)
 5 Farmaceutski pripravci.

- (210) **BAZ2527067A** (220) 20/10/2025
 (442) 31/03/2026
 (732) **INTERNATIONAL AUTOMOTIVE FEDERATION INC.,**
2604 Whittier Place Wilmington, DE 19808, US
 (740) Adi Krdžalić
 (591) plava, nijanse plave
 (540)



- (531) 1.5,26.11,27.5,29.1
 (511)
 12 Motorna kopnena vozila (uključujući motocikle i mopede) i njihovi motori, kvačila, priključci za prijenos, remeni i lanci za prijenos, zupčanici, kočnice, diskovi i pločice kočnica, šasije, karoserije, ovjesi, amortizeri, mjenjači, volani, točkovi, viljuškari, kamp-kućice (uključujući kamp-kućice i vučne kamp-kućice); bicikli i njihovi okviri, volani, blatobrani, sjedala; karoserije vozila, kiper karoserije, traktorske prikolice, rashladne karoserije, spojnice za prikolice; sjedala za vozila, nasloni za glavu za sjedala, sigurnosna dječija

sjedala, navlake za sjedala, navlake za vozila oblikovane prema vozilima, suncobrani; poluge za žmigavce, brisači vjetrobranskog stakla za vozila, krakovi brisača; unutarne i vanjske gume za vozila, gume bez zračnice, setovi za popravak guma, zakrpe za gume za vozila, zakrpe za popravak, ventili za gume za vozila; stakla za vozila, zaštitna stakla za vozila, unutrašnji i bočni retrovizori za vozila; lanci za snijeg; krovni nosači za vozila, nosači za bicikle i skije za vozila; pumpe za napuhivanje guma; protuprovalni alarmi za vozila, alarmi za vožnju unazad i sirene; sigurnosni pojasevi za putnike, zračni jastuci; dječja kolica, invalidska kolica, kolica za bebe; ručna kolica, kolica za kupovinu, ručna kolica s jednim ili više točkova, kolica za kupovinu, kolica sa točkovima za kućanske potrepštine; željeznička vozila: lokomotive, vozovi, tramvaji, vagoni, gondole za transport skijaša, žičare za transport skijaša; brodska vozila i njihovi dijelovi (osim motora); avioni i njihovi dijelovi (osim motora), dronovi i bespilotne letjelice (UAV).

- (210) **BAZ2527069A** (220) 22/10/2025
 (442) 31/03/2026
 (732) **Lidl Stiftung & Co. KG, Stiftsbergstrasse 1, 74172 Neckarsulm, DE**
 (740) "Živko Mijatović & Partners" d.o.o.
 (591) oker
 (540)



- (531) 27.5,29.1
 (511)
 33 Alkoholna pića (osim piva), posebno vina.

- (210) **BAZ2527070A** (220) 20/10/2025
 (442) 31/03/2026
 (732) **EHODACH d.o.o.,**
ul. Boce br. 11, Sarajevo, Hadžići, BA
 (740) Marić & Co advokatsko društvo d.o.o.
 (591) crna, plava, siva
 (540)



- (531) 26.11,27.5,27.7,29.1
 (511)
 6 Metalne krovne ploče; metalne krovne membrane; metalna krovna ventilacija; metalni krovni dijelovi; metalni krovni limovi; metalni krovni materijali; metalne krovne rešetke; krovni lukovi od metala; metalni pokrivači za krovove; metalni žljebovi za krovove; metalni grebeni za krovovišta; metalni paneli za pokrivanje krovova; metalne poveznice na krovnom sljemenu; obrubne ukrasne daske krovova; kuke za krovni kameni pokrov škrijlac; materijali

od aluminijuma za hidroizolaciju krovova; metalni okviri za krovne prozore; olovni krovni sustavi; krovne metalne ploče za zaštitu; metalni krovni vijenci. ;

17 Ljepljive trake za zaptivanje (brtvljenje) krovnih spojeva; nepropusne ljepljive trake za prekrivanje krovnog sljemena; proziran savitljivi materijal za izolaciju krovnih prozora; ljepljive zaptivne smjese za upotrebu pri postavljanju krovova. ;

19 Krovni materijali; krovne tkanine; krovna podloga; krovna ljepenka; krovni cement; krovne membrane; stakleni krovovi; krovišta, nemetalna; krovni oluci, nemetalni; asfaltni krovni filc; keramički krovni crijepovi; bitumenski krovni materijali; bitumenske krovne obloge; krovna ventilacija (nemetalna); katranski krovni papir; krovne grede; kameni krovni crijepovi; glineni krovni crijepovi; nemetalni krovni vijenci; krovni pokrivači, nemetalni; asfaltni krovni papir; krovni paneli, nemetalni; plastični krovni oluci; šindra za krovove; škripljac za oblaganje krova; krovne ploče; nemetalni rešetkasti krovni nosači; ploče za krovove; asfaltni premazi za krovove; bitumenski premazi za krovove; grede za krovove (nemetalni); krovne grede od nemetalnih materijala; materijali za krovnu konstrukciju (nemetalni); nemetalni rešetkasti nosači za krovove; krovišta, nemetalna s ugrađenim solarnim ćelijama; krovne ploče koje imaju izolaciona svojstva; valovite ploče od plastičnih materijala; materijali koji sadrže bitumen za pokrivanje krovova; zaptivači na bazi bitumena za krovove; krovne ploče za zaštitu od prodiranja vode, nemetalne; pločice za učvršćivanje ekserima (nemetalne) za montažu krovnih nosača.

(210) **BAZ2527071A** (220) 20/10/2025

(442) 31/03/2026

(732) **EHODACH d.o.o.,**

ul. Boce br. 11, Sarajevo, Hadžići, BA

(740) Marić & Co advokatsko društvo d.o.o.

(540)

EHODACH

(511)

6 Metalne krovne ploče; metalne krovne membrane; metalna krovna ventilacija; metalni krovni dijelovi; metalni krovni limovi; metalni krovni materijali; metalne krovne rešetke; krovni lukovi od metala; metalni pokrivači za krovove; metalni žljebovi za krovove; metalni grebeni za krovišta; metalni paneli za pokrivanje krovova; metalne poveznice na krovnom sljemenu; obrubne ukrasne daske krovova; kuke za krovni kameni pokrov škripljac; materijali od aluminijuma za hidroizolaciju krovova; metalni okviri za krovne prozore; olovni krovni sustavi; krovne metalne ploče za zaštitu; metalni krovni vijenci. ;

17 Ljepljive trake za zaptivanje (brtvljenje) krovnih spojeva; nepropusne ljepljive trake za prekrivanje krovnog sljemena; proziran savitljivi materijal za izolaciju krovnih prozora; ljepljive zaptivne smjese za upotrebu pri postavljanju krovova. ;

19 Krovni materijali; krovne tkanine; krovna podloga; krovna ljepenka; krovni cement; krovne membrane; stakleni krovovi; krovišta, nemetalna; krovni oluci, nemetalni;

asfaltni krovni filc; keramički krovni crijepovi; bitumenski krovni materijali; bitumenske krovne obloge; krovna ventilacija (nemetalna); katranski krovni papir; krovne grede; kameni krovni crijepovi; glineni krovni crijepovi; nemetalni krovni vijenci; krovni pokrivači, nemetalni; asfaltni krovni papir; krovni paneli, nemetalni; plastični krovni oluci; šindra za krovove; škripljac za oblaganje krova; krovne ploče; nemetalni rešetkasti krovni nosači; ploče za krovove; asfaltni premazi za krovove; bitumenski premazi za krovove; grede za krovove (nemetalni); krovne grede od nemetalnih materijala; materijali za krovnu konstrukciju (nemetalni); nemetalni rešetkasti nosači za krovove; krovišta, nemetalna s ugrađenim solarnim ćelijama; krovne ploče koje imaju izolaciona svojstva; valovite ploče od plastičnih materijala; materijali koji sadrže bitumen za pokrivanje krovova; zaptivači na bazi bitumena za krovove; krovne ploče za zaštitu od prodiranja vode, nemetalne; pločice za učvršćivanje ekserima (nemetalne) za montažu krovnih nosača.

(210) **BAZ2527072A** (220) 21/10/2025

(442) 31/03/2026

(732) **Faruk Hadžić,**

Envera Šehovića 50, 71000 Sarajevo, BA

(591) bijela, tamnoplava

(540)



(531) 7.1,27.5,29.1

(511)

9 Softverske aplikacije i programska rješenja za digitalnu administraciju, registraciju poslovnih subjekata, obradu podataka i elektronsku komunikaciju; preuzimljive mobilne i web aplikacije; elektronske baze podataka; računarski programi za e-upravu i fiskalnu transparentnost.;

35 Usluge poslovnog savjetovanja, upravljanja projektima digitalne transformacije, promocije i unapređenja poslovanja lokalnih zajednica; upravljanje bazama podataka; pružanje informacija i analitičkih usluga putem interneta u vezi s ekonomskim i administrativnim procesima.;

41 Edukativne usluge i treninzi iz oblasti digitalne ekonomije, e-uprave i inovacija; organizacija radionica, seminara i obuka; priprema i distribucija edukativnog materijala putem online platformi.;

42 Dizajn, razvoj, održavanje i implementacija digitalnih platformi, web aplikacija i informacionih sistema; tehnološke konsultantske usluge u oblasti javne administracije, ekonomije i digitalnih servisa; hosting web sajtova i aplikacija.

(210) **BAZ2527073A** (220) 21/10/2025

(442) 31/03/2026

(732) **“TROPIC MALOPRODAJA” d.o.o.**
Banja Luka,

Ivana Gorana Kovačića bb, 78000
Banja Luka, BA

(591) crna, bijela

(540)

SUPER
BONBONJERA

(531) 27.5

(511)

35 Promocija za treća lica; prodaja roba za treća lica.;

36 Iznajmljivanje stanova, ureda, skladišta i nekretnina.;

43 Usluge okrepe tj. usluge hranjenja, restorana sa posluživanjem, restorana, snek barova, kantina, kafeterija i kafana.

(210) **BAZ2527074A** (220) 22/10/2025

(442) 31/03/2026

(732) **LidlStiftung&Co.KG, Stiftsbergstrasse**
1, 74172 Neckarsulm, DE

(740) **“Živko Mijatović & Partners” d.o.o.**

(591) bijela, siva, crna

(540)



(531) 24.17,26.1,27.5,29.1

(511)

25 Artikli iz grupe čarapa.

(210) **BAZ2527075A** (220) 22/10/2025

(442) 31/03/2026

(732) **LidlStiftung&Co.KG, Stiftsbergstrasse**
1, 74172 Neckarsulm, DE

(740) **“Živko Mijatović & Partners” d.o.o.**

(591) zelena, žuta, crvena, bijela

(540)



(531) 25.3,27.5,29.1

(511)

30 Prehrambena tjestenina; tjestenina sa dodatim mesom i/ili ribom i/ili morskim plodovima i/ili peradi i/ili kobasicom i/ili sirom i/ili voćem i/ili povrćem; rezanci; rezanci sa dodatim mesom i/ili ribom i/ili morskim plodovima i/ili peradi i/ili kobasicom i/ili sirom i/ili voćem i/ili povrćem; gotova jela, koja se sastoje većinom od tjestenina i rezanaca; uključujući i sve gore navedene robe rashlađene, smrznute i/ili konzervirane; umaci (začinski), umaci za hranu; smeđi umak; ljuti umak; slatko kiseli umak; umaci za meso sa roštilja; umaci za picu; umaci za tjesteninu; začinski umaci; slani umaci, čatni (indijski) umaci i paste; mješavine za pripremu umaka.

(210) **BAZ2527076A** (220) 22/10/2025

(442) 31/03/2026

(732) **LidlStiftung&Co.KG, Stiftsbergstrasse**
1, 74172 Neckarsulm, DE

(740) **“Živko Mijatović & Partners” d.o.o.**

(540)

Villa
BONAGA

(531) 27.5

(511)

33 Alkoholna pića (osim piva), naročito vina.

(210) **BAZ2527077A** (220) 22/10/2025
 (442) 31/03/2026
 (732) **Lidl Stiftung & Co. KG, Stiftsbergstrasse 1, 74172 Neckarsulm, DE**
 (740) "Živko Mijatović & Partners" d.o.o.
 (591) oker
 (540)



(531) 27.5,29.1
 (511)

33 Alkoholna pića (osim piva), naročito vina.

(210) **BAZ2527078A** (220) 23/10/2025
 (442) 31/03/2026
 (732) **Bosnalijek, farmaceutska i hemijska industrija, dioničko društvo, Jukićeva 53, 71000 Sarajevo, BA**
 (740) Adi Krdžalić
 (540)



(531) 26.4,27.5
 (511)

5 Farmaceutski proizvodi; probiotski dodaci prehrani.

(210) **BAZ2527079A** (220) 24/10/2025
 (442) 31/03/2026
 (732) **Sterling Perfumes Industries LLC, P.O. Box 40769, Dubai, AE**
 (740) "Živko Mijatović & Partners" d.o.o.
 (540)



(531) 26.11,27.5
 (511)

3 Parfemi; parfumerijski proizvodi; losioni za kozmetičke svrhe; ulja za parfeme i mirise; aromatične tvari; aromatična ulja; aromatične tvari (esencijalna ulja); mirisi; nemedicinski toaletni preparati; nemedicinske kreme; nemedicinski losioni; sprejevi za tijelo (nemedicinski); dezodoransi za tijelo; dezodoransi za osobnu upotrebu; eterična ulja; esencijalna ulja; nemedicinska kozmetika; losioni nakon brijanja; kozmetičke kreme.

(210) **BAZ2527080A** (220) 24/10/2025
 (442) 31/03/2026
 (732) **BYD COMPANY LIMITED, No. 1, Yan'an Road, Kuichong Street, Dapeng New District, Shenzhen, CN**
 (740) STAM d.o.o.
 (540)

ATTO 3 EVO

(511)

12 Automobili; motorna vozila; kola; putnički motorni autobusi; kamioni; teretna vozila; autobusi; viljuškari; karoserije automobila; šasije automobila; motori, električni, za kopnena vozila; kočione pločice za automobile; autonomni automobili; automobili koji se sami voze.

(210) **BAZ2527081A** (220) 24/10/2025

(442) 31/03/2026

(732) **PepsiCo, Inc.,**

**700 Anderson Hill Road, Purchase, NY
10577-1444, US**

(740) PETOŠEVIĆ d.o.o.

(540)

DORITOS DRIVE MODE

(511)

30 Grickalice od kukuruza; kukuruzni čips; tortilja čips.

(210) **BAZ2527082A** (220) 24/10/2025

(442) 31/03/2026

(732) **“TROPIC MALOPRODAJA” d.o.o.
Banja Luka,**

**Ivana Gorana Kovačića bb, Banja
Luka, BA**

(540)

SUPER BONBONJERA

(511)

35 Promocija i prodaja.;

36 Iznajmljivanje stanova, ureda, skladišta i nekretnina.;

43 Usluge okrepa tj. usluge hranjenja, restorana sa posluživanjem, restorana, snek barova, kantina, kafeterija i kantina.

(210) **BAZ2527084A** (220) 24/10/2025

(442) 31/03/2026

(732) **“TROPIC MALOPRODAJA” d.o.o.
Banja Luka,**

**Ivana Gorana Kovačića bb, Banja
Luka, BA**

(540)

Jednom se proba uvijek se voli.

(511)

29 Meso, riba, perad, divljač, konzervisano, zamrznuto, sušeno i kuhano voće i povrće, hladetina, džemovi, kompoti, jaja, mlijeko i mliječni proizvodi.;

30 Kava, čaj, kakao i nadomjesci kave, riža, brašno i

proizvodi od žitaric, hljeb, kolači i poslastice, sladoled.;

31 Svježe voće i povrće.;

32 Pića i voćni sokovi, sirup i ostali preparati za pripremanje napitaka.;

33 Oglašavanje.

(210) **BAZ2527086A** (220) 27/10/2025

(442) 31/03/2026

(732) **SARAJEVSKA PIVARA d.d. Sarajevo,**

**Ul. Franjevačka br. 15, 71000 Sarajevo,
BA**

(740) Dragan Mićunović

(540)

Sarajevsko Barkod

(511)

32 Pivo.

(210) **BAZ2527087A** (220) 27/10/2025

(442) 31/03/2026

(732) **Joint Stock Company “BIOCAD”, vn.
ter. g. poselok Strelna,**

**ul. Svyazi, d. 38, str. 1, pomeshch. 89,
198518, Saint Petersburg, RU**

(740) “Živko Mijatović & Partners” d.o.o.

(540)

Empacridi

(511)

5 Aminokiseline za medicinske svrhe; analgetici; antibiotici; antiseptici; dijagnostički biomarker reagensi za medicinske svrhe; vakcine za liječenje onkoloških bolesti; vakcine za liječenje autoimunih bolesti; vakcine za liječenje rijetkih bolesti; vakcine za liječenje infektivnih bolesti; vakcine za liječenje virusnih bolesti; imunostimulansi; kapsule za farmaceutske svrhe; kiseline za farmaceutske svrhe; kulture bioloških tkiva za medicinske svrhe; kulture mikroorganizama za medicinsku ili veterinarsku upotrebu; lijekovi za medicinske svrhe za liječenje onkoloških bolesti; lijekovi za medicinske svrhe za liječenje autoimunih bolesti; lijekovi za medicinske svrhe za liječenje rijetkih bolesti; lijekovi za medicinske svrhe za liječenje infektivnih bolesti; lijekovi za medicinske svrhe za liječenje virusnih bolesti; lijekovi za ljudsku upotrebu za liječenje onkoloških bolesti; lijekovi za ljudsku upotrebu za liječenje autoimunih bolesti; lijekovi za ljudsku upotrebu za liječenje rijetkih bolesti; lijekovi za ljudsku upotrebu za liječenje infektivnih bolesti; lijekovi za ljudsku upotrebu za liječenje virusnih bolesti; bakterijski preparati za medicinsku i veterinarsku upotrebu; bakteriološki preparati za medicinsku i veterinarsku upotrebu; albuminski preparati za medicinske svrhe; biološki preparati za medicinske svrhe; dijagnostički preparati

za medicinske svrhe; preparati mikroorganizama za medicinsku ili veterinarsku upotrebu; farmaceutski preparati za liječenje onkoloških bolesti; farmaceutski preparati za liječenje autoimunih bolesti; farmaceutski preparati za liječenje rijetkih bolesti; farmaceutski preparati za liječenje infektivnih bolesti; farmaceutski preparati za liječenje virusnih bolesti; enzimski preparati za medicinske svrhe; hemijsko-farmaceutski preparati za liječenje onkoloških bolesti; hemijsko-farmaceutski preparati za liječenje autoimunih bolesti; hemijsko-farmaceutski preparati za liječenje rijetkih bolesti; hemijsko-farmaceutski preparati za liječenje infektivnih bolesti; hemijsko-farmaceutski preparati za liječenje virusnih bolesti; hemijski preparati za medicinske svrhe za liječenje onkoloških bolesti; hemijski preparati za medicinske svrhe za liječenje autoimunih bolesti; hemijski preparati za medicinske svrhe za liječenje rijetkih bolesti; hemijski preparati za medicinske svrhe za liječenje infektivnih bolesti; hemijski preparati za medicinske svrhe za liječenje virusnih bolesti; hemijski preparati za farmaceutske svrhe; albuminska hrana za medicinske svrhe; enzimi za medicinske svrhe; fermenti za farmaceutske svrhe.

(210) **BAZ2527088A** (220) 29/10/2025

(442) 31/03/2026

(732) **HEMOFARM A.D. farmaceutsko-hemijska industrija Vršac, Beogradski put bb, 26300 Vršac, RS**

(740) MSA IP

(540)

NOXORA

(511)

5 Farmaceutski proizvodi.

(210) **BAZ2527091A** (220) 29/10/2025

(442) 31/03/2026

(732) **A.D. Olimpijski centar "Jahorina" Pale, Jahorina bb, 71423 Jahorina, BA**

(740) Dragan Mićunović

(540)

1000 skija za našu djecu

(511)

16 Papir i karton; štampani materijal; materijal za uvezivanje knjiga; fotografije; kancelarijski pribor; štamparska slova, štamparski klišeji; periodične publikacije, katalogi; bilteni.;

35 Promocija i reklamiranje proizvoda i usluga; organizacija i vođenje promotivnih događaja i takmičenja; distribucija promotivnih materijala; savjetovanje u oblasti marketinga i promocije.;

41 Obrazovanje; obuka; razonoda; sportske i kulturne aktivnosti.

(210) **BAZ2527093A** (220) 29/10/2025

(442) 31/03/2026

(732) **AGENCY, srodni obrt, vlasnik Grgo Čorić,**

Trpimirova 2, 88220 Široki Brijeg, BA

(591) crna

(540)



(531) 26.11,27.5

(511)

35 Oglašavanje; Vođenje poslova; Poslovno upravljanje; Kancelarijski poslovi.;

42 Grafički dizajn; Dizajn logotipa; Dizajn brend identiteta; Dizajn ambalaže; Dizajn web stranica; Dizajn oglasa, promotivnih materijala, vizuala.

(210) **BAZ2527094A** (220) 31/10/2025

(442) 31/03/2026

(732) **The Procter & Gamble Company, One Procter & Gamble Plaza, Cincinnati, Ohio 45202, US**

(740) DR DIANA PROTIĆ TKALČIĆ & PARTNERS d.o.o.

(591) crvena

(540)



(531) 27.5,29.1

(511)

3 Preparati za bijeljenje i ostale tvari za pranje rublja; preparati za čišćenje; preparati za poliranje; preparati za odmaščivanje; preparati za struganje; dodaci za pranje rublja; preparati za pranje rublja; deterdženti za pranje rublja; tekućine za pranje rublja; preparati za namakanje rublja; proizvodi za pranje rublja; sredstva za ispiranje rublja; eterična ulja kao mirisi za rublje; mirisni preparati za rublje; sapuni i gelovi; proizvodi i preparati za ispiranje koji omekšavaju; omekšivači za tkanine; maramice za pranje rublja koje sprečavaju puštanje boje.;

5 Preparati za uništavanje životinjskih štetočina za rublje; fungicidi; herbicidi; germicidi; dezinfekcijska sredstva za upotrebu u domaćinstvu; sanitarna sredstva za rublje; sanitarna sredstva za ispiranje; deterdženti sa germicidima; sanitarni sapuni i deterdženti; sanitarna sredstva za upotrebu u domaćinstvu.

(210) **BAZ2527097A** (220) 03/11/2025

(442) 31/03/2026

(732) **FABRIKA DUHANA DOO,****Bulevar Meše Selimovića 27, Sarajevo,
BA**

(540)

WALTER

(511)

34 Duhan, rezani duhan, cigarete, duhan za nargilu, arome za nargilu (melase).

(210) **BAZ2527098A** (220) 04/11/2025

(442) 31/03/2026

(732) **Mustafa Yavuz,****Stupine B13, 75000 Tuzla, BA**

(740) MSA IP

(540)



(531) 7.15,27.5

(511)

6 Metalna vrata; metalni paneli za vrata; metalni okviri za vrata; metalne ploče za vrata; metalni pragovi za vrata; metalni okviri za vrata; metalni dovratnici; metalni klizni okviri za vrata; metalni prozori; metalni paneli za prozore; metalni okviri za prozore; metalne ploče za prozore; metalne prozorske daske; metalni dovratnici; metalni okviri za prozore; metalna vrata i prozori; oblikovani metalni profili; metalni profili; aluminijski profili; ekstrudirani aluminijski profili; metalni profili za toplinsku izolaciju; metalne šine za klizna vrata; metalni kapci; metalne kvake za vrata; metalni okovi za vrata; neelektrični metalni zatvarači vrata; metalne šarke za vrata i prozore; metalni okovi za krila prozora.;

17 Profili od PVC-a; ekstrudirani PVC proizvodi koji se koriste za proizvodnju okvira, krila i pribora za upotrebu u proizvodnji prozora i vrata; plastični kompozitni materijal u obliku profila, limova, ploča, blokova, šipki, praha i peleta za upotrebu u proizvodnji; sintetička plastika kao poluproizvodi u obliku folija, ploča, šipki, profila, crijeva, cijevi, blokova; poluproizvodi od plastike u obliku profila; gumeni profili za upotrebu u proizvodnji; profili od plastike kao poluproizvodi za proizvodnju prozora i vrata; poluproizvodi od PVC-a za prozorske sisteme, vanjska vrata, verande, kapke, ukrasne kapke, terase, ograde, krovne ivice, fasadne obloge, prozorske daske, zidne i stropne obloge, zvučnoizolacijske ploče; profili za zaptivanje od sintetičkih materijala za vrata i prozore.;

19 Vrata od PVC-a; prozori od PVC-a; vrata i prozori od plastike; klizna vrata i prozori od PVC-a; nemetalna klizna vrata; nemetalni klizni prozori; nemetalna vrata; nemetalni paneli za vrata; nemetalni okviri vrata; nemetalne ploče za vrata; nemetalni pragovi za vrata; nemetalni krila za vrata; nemetalni prozori; nemetalni paneli za prozore; nemetalni okviri za prozore; nemetalne ploče za prozore; nemetalni pragovi za prozor; nemetalna krila za prozore; nemetalni profili; drveni prozori i vrata; PVC ograde; profili od

sintetičkih materijala za građevinsku upotrebu; drveni profili; građevinski materijali od sintetičkih materijala; profili koji nisu od metala, uključujući profile od polivinilhlorida za upotrebu u proizvodnji, dekoraciji ili renoviranju prozora, vrata i verandi; građevinski materijali od sintetičkih materijala, naime, PVC profili za prozorske sisteme, vanjska vrata, verande, rolete, ukrasne rolete, terase, ograde, obloge krovnih ivica, fasadne obloge, prozorske daske, zidne i stropne obloge i ploče za zvučnu barijeru; prozorsko staklo, osim prozorskog stakla za vozila; prozorsko staklo za građevinarstvo.;

35 Grupiranje, u korist drugih, raznih proizvoda, naime, profila, vrata i prozora od PVC-a, plastike ili metala, omogućavajući kupcima da lako pregledaju i kupe tu robu, a takve usluge pružaju maloprodajne trgovine, veleprodajni objekti, putem elektronskih medija ili putem kataloga za naručivanje poštom; maloprodajne i veleprodajne usluge u vezi s profilima, vratima i prozorima od PVC-a, plastike ili metala; reklamne usluge za promociju prodaje profila, vrata i prozora od PVC-a, plastike ili metala i odnosi s javnošću; organizacija izložbi i sajmova u komercijalne ili reklamne svrhe; pružanje online tržišta za kupce i prodavače robe i usluga; poslovno upravljanje, poslovna administracija i poslovno savjetovanje; računovodstvo; komercijalne konsultantske usluge; zapošljavanje osoblja, posredovanje pri zapošljavanju, agencije za zapošljavanje, agencije za uvoz-izvoz; usluge privremenog zapošljavanja osoblja; savjetovanje o poslovnom upravljanju u vezi sa strategijom, marketingom, proizvodnjom, osobljem i maloprodajom.;

37 Ugradnja, održavanje i popravak prozora i vrata; ugradnja, održavanje i popravak okvira prozora; ugradnja, održavanje i popravak okvira vrata; ugradnja, održavanje i popravak stakla i roletni; stolarske usluge; izgradnja zgrada; popravak i renoviranje zgrada; usluge popravka, ugradnje, održavanja, popravka i renoviranja u oblastima vrata, prozora, verandi i roletni.

(210) **BAZ2527107A** (220) 06/11/2025

(442) 31/03/2026

(732) **Balun Athletics Holdco, LLC,****433 N. Camden Dr., Ste 730, Beverly
Hills California 90210, US**

(740) PETOŠEVIĆ d.o.o.

(540)

BALUN

(511)

18 Ručne torbe; novčanici; kožne torbe; ruksaci; torbe za trening; ručni prtljag; torbe za rame; višenamjenske sportske torbe; sportske torbe; platnene torbe (tote torbe).;

25 Majice sa okruglim izrezom; majice; puloveri s kapuljačom; sportske majice s kapuljačom; dukserice; džemper; puloveri s dugim rukavima; košulje i majice s kratkim rukavima; majice bez rukava (tanktops); pantalone; čarape; kape; farmerke; šorcevi; pokrivala za glavu; kupaći kostimi.;

28 Lopte za fudbal; odbojkaške lopte; lopte za američki fudbal; košarkaške lopte; mreže za sport; gotovi za fudbal i američki fudbal; štitnici za cjevanice za fudbal; štitnici za cjevanice za atletsku upotrebu; rukavice za golmane; čunjevi za sportske treninge; palice za bejzbol; elastične trake za fitnes; teniski reketi; konopci za preskakanje; lopte za igralište.

(210) **BAZ2527108A** (220) 06/11/2025
 (442) 31/03/2026
 (732) **Lidl Stiftung & Co. KG, Stiftsbergstrasse 1, 74172 Neckarsulm, DE**
 (740) "Živko Mijatović & Partners" d.o.o.
 (540)

SUDDENLY
FRAGRANCES

(531) 27.5
 (511)

3 Sapuni; parfumerija, eterična ulja; kozmetika; dezodoransi za osobnu upotrebu; losioni za kosu.

(210) **BAZ2527109A** (220) 07/11/2025
 (442) 31/03/2026
 (732) **HEMOFARM A.D. farmaceutsko-hemijska industrija Vršac, Beogradski put bb, 26300 Vršac, RS**

(740) MSA IP
 (540)

MIRACALM

(511)

5 Farmaceutski proizvodi.

(210) **BAZ2527110A** (220) 11/11/2025
 (442) 31/03/2026
 (732) **The Procter & Gamble Company, One Procter & Gamble Plaza, Cincinnati, Ohio 45202, US**
 (740) DR DIANA PROTIĆ TKALČIĆ & PARTNERS d.o.o.
 (540)

ARIEL

(511)

3 Preparati za bijeljenje i ostale tvari za pranje rublja; preparati za čišćenje; preparati za poliranje; preparati za odmaščivanje; preparati za struganje; dodaci za pranje rublja; preparati za pranje rublja; deterdženti za pranje rublja; tekućine za pranje rublja; preparati za namakanje rublja; proizvodi za pranje rublja; sredstva za ispiranje rublja; eterična ulja kao mirisi za rublje; mirisni preparati za rublje; sapuni i gelovi; proizvodi i preparati za ispiranje koji omekšavaju; omekšivači za tkanine; maramice za pranje rublja koje sprečavaju puštanje boje.

(210) **BAZ2527111A** (220) 05/11/2025
 (442) 31/03/2026
 (732) **Gray Invest d.o.o. Banja Luka, Gundulićeva 88, Banja Luka, BA**
 (740) Advokat Goran Marić iz zajedničke advokatske kancelarije "Marić", Goran Marić i Luka Marić Banja Luka
 (540)

**MILA NOVA
COMPLEX**

(511)

35 Oglašavanje; reklamiranje.;

36 Usluge agencija za promet nekretnina; posredovanje u prometu nekretnina; upravljanje nepokretnostima; upravljanje stambenim zgradama; organizovanje finansiranja za građevinske projekte.;

37 Izgradnja; građevinski nadzor; zidarstvo; zidarske usluge; informacije u vezi sa izgradnjom; konsultacije o građenju.

(210) **BAZ2527112A** (220) 11/11/2025
 (442) 31/03/2026

(732) **A.D. Olimpijski centar "Jahorina" Pale, Jahorina bb, 71423 Jahorina, BA**

(740) Dragan Mićunović
 (540)

**1000 kacija za našu
djecu**

(511)

16 Papir i karton; štampani materijal; materijal za uvezivanje knjiga; fotografije; kancelarijski pribor; štamparska slova, štamparski klišeji; periodične publikacije, katalogi; bilteni.;

35 Promocija i reklamiranje proizvoda i usluga; organizacija i vođenje promotivnih događaja i takmičenja; distribucija promotivnih materijala; savjetovanje u oblasti marketinga i promocije.;

41 Obrazovanje; obuka; razonoda; sportske i kulturne aktivnosti.

(210) **BAZ2527117A** (220) 11/11/2025

(442) 31/03/2026

(732) **NEXIFLY HONG KONG LIMITED, Room 1403, Hollywood Plaza, 610 Nathan Road, Mong Kok, Kowloon, HK**

(740) PETOŠEVIĆ d.o.o.

(540)

BLAST

(511)

34 Elektronske cigarete; oralni raspršivači za pušače; tekuće otopine za upotrebu u elektronskim cigaretama; cigarete; usnici za cigarete; lule za duhan; tube za cigarete; muštikle za cigarete; tabakere (kutije za cigarete); cigarete koje sadrže nadomjeske duhana za nemedicinske potrebe; elektronski uređaji za udisanje nikotina; lule na paru za bezdimne cigarete; zamjene za duhan (za nemedicinsku upotrebu); duhanski proizvodi koji su namijenjeni da se zagrijavaju; ulošci za elektronske cigarete; ulošci za elektronske cigarete koji se prodaju napunjeni hemijskim okusima u tekućem obliku; vape uređaji; ulošci za vape; elektronske cigarete kao zamjena za tradicionalne cigarete; kompleti za pušenje za elektronske cigarete; naprave za zagrijavanje duhana za potrebe inhaliranja; arome za uporabu u elektronskim cigaretama, osim eteričnih ulja.

(210) **BAZ2527118A** (220) 11/11/2025

(442) 31/03/2026

(732) **NEXIFLY HONG KONG LIMITED, Room 1403, Hollywood Plaza, 610 Nathan Road, Mong Kok, Kowloon, HK**

(740) PETOŠEVIĆ d.o.o.

(540)

DOJO

(511)

34 Elektronske cigarete; oralni raspršivači za pušače; tekuće otopine za upotrebu u elektronskim cigaretama; cigarete; usnici za cigarete; lule za duhan; tube za cigarete; muštikle za cigarete; tabakere (kutije za cigarete); cigarete koje sadrže nadomjeske duhana za nemedicinske potrebe; elektronski uređaji za udisanje nikotina; lule na paru za bezdimne cigarete; zamjene za duhan (za nemedicinsku upotrebu); duhanski proizvodi koji su namijenjeni da se zagrijavaju; ulošci za elektronske cigarete; ulošci za elektronske cigarete koji se prodaju napunjeni hemijskim okusima u tekućem obliku; vape uređaji; ulošci za vape; elektronske cigarete kao zamjena za tradicionalne cigarete; kompleti za pušenje za elektronske cigarete; naprave za zagrijavanje duhana za potrebe inhaliranja; arome za upotrebu u elektronskim cigaretama, osim eteričnih ulja.

(210) **BAZ2527120A** (220) 12/11/2025

(442) 31/03/2026

(300) 4279235

16/10/2025

UK

(732) **ATG Ceylon (Pvt) Limited,****Spur Road 7, Phase 1, IPZ Katunayake, LK**

(740) "Živko Mijatović & Partners" d.o.o.

(540)

MAXICHEM ELITE

(511)

9 Zaštitne rukavice; industrijske sigurnosne rukavice.

(210) **BAZ2527121A** (220) 12/11/2025

(442) 31/03/2026

(300) 4279231

16/10/2025

UK

(732) **ATG Ceylon (Pvt) Limited,****Spur Road 7, Phase 1, IPZ Katunayake, LK**

(740) "Živko Mijatović & Partners" d.o.o.

(540)

MAXIDEX ELITE

(511)

9 Zaštitne rukavice; industrijske sigurnosne rukavice.

(210) **BAZ2527122A** (220) 11/11/2025

(442) 31/03/2026

(732) **ŽEKS DONER d.o.o. Mostar, Stjepana Radića bb, 88000 Mostar, BA**

(540)

ŽEKS DÖNER

(511)

29 Meso, riba, perad i divljač; mesni ekstrakti; konzervirano, zamrznuto, sušeno i kuhano voće i povrće; hladetine (želei), džemovi, kompoti; jaja; mlijeko, sir, maslac, jogurt i ostali mliječni proizvodi; ulja i masti za prehranu.;

30 Kafa, čaj, kakao, umjetna kafa; riža, tapioka i sago, brašno i preparati izrađeni od žitarica; kruh, peciva i poslastice, sladoledi; šećer, med, sirup; kvasac, prašak za pecivo, sol; senf, ocat, umaci (začini); začini; led.;

43 Usluge pružanja hrane i pića.

(210) **BAZ2527123A** (220) 11/11/2025

(442) 31/03/2026

(732) **VON HERZOG d.o.o.,**

ul. Kralja Tvrtka 26, 88000 Mostar, BA

(591) žuta, crna

(540)



(531) 8.7,26.4,27.3,27.5,29.1

(511)

29 Meso i mesni proizvodi; Prerađeno voće, gljive, povrće, orašasti plodovi i mahunarke.;

30 Soli, začini, arome i začinski umaci.;

43 Pružanje hrane i pića; Usluge informiranja, savjetovanja i rezervacija u vezi opskrbe hranom pićem.

(210) **BAZ2527124A** (220) 13/11/2025

(442) 31/03/2026

(732) **HONGKONG VANLIEW TECHNOLOGY CO., LIMITED,**

Room 9042, 9th Floor, Block B, Chung Mei Centre, 15-17 Hing Yip Street, Kwun Tong, Kowloon, HK

(740) INTELBIRO d.o.o.

(540)



(531) 2.1,25.1

(511)

34 Cigarete; cigarete koje sadrže zamjene za duhan, koje

nisu za medicinske svrhe; nargile; arome, osim eteričnih ulja, za upotrebu u elektronskim cigaretama; elektronske cigarete; tekuće otopine za upotrebu u elektronskim cigaretama; oralni isparivači za pušače; elektronske cigarete za upotrebu kao alternativa tradicionalnim cigaretama; futrole za elektronske cigarete; duhan za žvakanje.

(210) **BAZ2527125A** (220) 14/11/2025

(442) 31/03/2026

(732) **VIVAGroup Društvo sa ograničenom odgovornošću Sarajevo,**

Jošanička 55, Sarajevo, Vogošća, BA

(591) zelena, plava, svijetlo plava, crna, ljubičasta, roza, narandžasta, bijela

(540)



(531) 1.15,3.7,26.1,27.5,29.1

(511)

1 Hemijski proizvodi za upotrebu u industriji, nauci, fotografiji, kao i poljoprivredi, hortikulturi i šumarstvu; neprerađene vještačke smole, neprerađene plastične materije; smjese za gašenje i sprečavanje požara; preparati za kaljenje i zavarivanje; supstance za štavljenje životinjskih koža i krzna; ljepljive supstance za upotrebu u industriji; kitovi i druga punila u obliku paste; kompost, prirodna i umjetna đubriva; biološki preparati za upotrebu u industriji i nauci. ;

2 Boje, glazure, lakovi; sredstva za zaštitu od hrđe i truljenja drveta; sredstva za bojenje, boje; tinte za štampanje, označavanje i graviranje; sirove prirodne smole; metali u obliku listova i praha za slikare, dekoratere, štampare i umjetnike. ;

17 Neprerađena i poluprerada guma, gutaperka, kaučuk, azbest, liskun i zamjena za ove materijale; plastika i smole u ekstrudiranom obliku za upotrebu u proizvodnji; materijali za nepropusno zatvaranje, zaptivanje i izolovanje; savitljive nemetalne cijevi i crijeva.

(210) **BAZ2527126A** (220) 18/11/2025

(442) 31/03/2026

(732) **ZHEJIANG CFMOTO POWER CO., LTD.,**

No.116 Wuzhou Road, Yuhang Economic Development Zone, Hangzhou, Zhejiang Province, CN

(740) Dragan Mićunović

(540)



(531) 27.5

(511)

12 Motocikli; Motori za kopnena vozila; Četverokotačna terenska vozila; Multifunkcionalno vozilo; Pneumatici za točkove vozila; Vjetrobranska stakla za vozila; Glavčine točkova vozila; Ramovi motocikala; Retrovizori; Amortizeri za motocikle; Sjedišta za motocikle; Dijelovi za terenska vozila ili dijelovi za četverokotačna vozila ili dijelovi vozila.

(210) **BAZ2527127A** (220) 19/11/2025

(442) 31/03/2026

(732) **ZEBRA CO., LTD.,**

2-9, Higashigoken-cho, Shinjuku-ku, Tokyo, JP

(740) MSA IP

(540)

(531) 27.5

(511)

16 Papirni pribor; oprema za pisanje; olovke; flomasteri za pisanje; mehaničke olovke; markeri; hemijske olovke; hemijske gel olovke; korektorne tekućine za dokumente; korektorne trake [kancelarijski pribor]; flomasteri.

(210) **BAZ2527128A** (220) 19/11/2025

(442) 31/03/2026

(732) **ZEBRA CO., LTD.,**

2-9, Higashigoken-cho, Shinjuku-ku, Tokyo, JP

(740) MSA IP

(540)

M I L D L I N E R

(531) 27.5

(511)

16 Papirni pribor; oprema za pisanje; olovke; flomasteri za pisanje; mehaničke olovke; markeri; hemijske olovke; hemijske gel olovke; korektorne tekućine za dokumente; korektorne trake [kancelarijski pribor]; flomasteri.

(210) **BAZ2527129A** (220) 19/11/2025

(442) 31/03/2026

(732) **ZEBRA CO., LTD.,**

2-9, Higashigoken-cho, Shinjuku-ku, Tokyo, JP

(740) MSA IP

(540)

ZEBRA

(531) 27.5

(511)

16 Papirni pribor; oprema za pisanje; olovke; flomasteri za pisanje; mehaničke olovke; markeri; hemijske olovke; hemijske gel olovke; korektorne tekućine za dokumente; korektorne trake [kancelarijski pribor]; flomasteri.

(210) **BAZ2527130A** (220) 19/11/2025

(442) 31/03/2026

(732) **British American Tobacco (Brands) Inc.,**

251 Little Falls Drive, Suite 100, Wilmington DE 19808-1674, US

(740) "Živko Mijatović & Partners" d.o.o.

(540)

**LUCKY STRIKE
LONGS**

(511)

34 Cigarete; duhan, sirovi ili prerađeni; duhan za motanje; duhan za lule; duhanski proizvodi; zamjene za duhan (ne za medicinske svrhe); cigare; cigarilosi; upaljači za cigarete za pušače; upaljači za cigare za pušače; šibice; artikli za pušače; papirići za cigarete; tube za cigarete; filteri za cigarete; džepni aparatići za motanje (savijanje) cigareta; ručni uređaji za punjenje filtera omotnica duhanom; elektroničke cigarete; tekućine za elektroničke cigarete; duhanski proizvodi namijenjeni za zagrijavanje; elektronski uređaji i njihovi dijelovi koji služe za zagrijavanje duhana.

(210) **BAZ2527131A** (220) 19/11/2025

(442) 31/03/2026

(732) **British American Tobacco (Brands) Inc.,**

**251 Little Falls Drive, Suite 100,
Wilmington DE 19808-1674, US**

(740) "Živko Mijatović & Partners" d.o.o.

(540)

AZURE

(511)

34 Cigarete; duhan, sirovi ili prerađeni; duhan za motanje; duhan za lule; duhanski proizvodi; zamjene za duhan (ne za medicinske svrhe); cigare; cigarilosi; upaljači za cigarete za pušače; upaljači za cigare za pušače; šibice; artikli za pušače; papirići za cigarete; tube za cigarete; filteri za cigarete; džepni aparatići za motanje (savijanje) cigareta; ručni uređaji za punjenje filtera omotnica duhanom; elektroničke cigarete; tekućine za elektroničke cigarete; duhanski proizvodi namijenjeni za zagrijavanje; elektronski uređaji i njihovi dijelovi koji služe za zagrijavanje duhana.

(210) **BAZ2527132A** (220) 21/11/2025

(442) 31/03/2026

(732) **Hisense International Co., Ltd.,**

**No. 218, Qianwangang Road, Qingdao
Economic & Technological Development
Zone, Qimngdao, Shandong, CN**

(740) PRO-PATENT d.o.o.

(540)

KitchenFit

(511)

11 Električne ploče za kuhanje; Električni pribor za kuhanje; Električni vinski podrumi; Hladnjaci; Kuhinjski štednjaci; Multikuhala; Nape za kuhinje; Pametni hladnjaci; Pećnice za kuhanje; Plinske ploče za kuhanje; Rashladni aparati i strojevi; Rashladni ormari; Uredjaji i instalacije za kuhanje; Zamrzivači.

(210) **BAZ2527136A** (220) 24/11/2025

(442) 31/03/2026

(732) **HEMOFARM A.D. farmaceutsko-hemijska industrija Vršac, Beogradski put bb, 26300 Vršac, RS**

(740) MSA IP

(540)

ORAVEX

(511)

5 Farmaceutski proizvodi.

(210) **BAZ2527137A** (220) 24/11/2025

(442) 31/03/2026

(732) **HEMOFARM A.D. farmaceutsko-hemijska industrija Vršac, Beogradski put bb, 26300 Vršac, RS**

(740) MSA IP

(540)

ALVIORA

(511)

5 Farmaceutski proizvodi.

(210) **BAZ2527138A** (220) 24/11/2025

(442) 31/03/2026

(732) **HEMOFARM A.D. farmaceutsko-hemijska industrija Vršac, Beogradski put bb, 26300 Vršac, RS**

(740) MSA IP

(540)

VELOCID

(511)

5 Farmaceutski proizvodi.

(210) **BAZ2527139A** (220) 20/11/2025

(442) 31/03/2026

(732) **Zadruga IKRA p.o. Travnik,**
Mehurići - Ribnjak bb, 72270 Travnik,
BA

(740) Advokatsko društvo "ADIL LOZO I
DRUGI" d.o.o.

(540)

RESTORAN IZVOR

(511)

29 Meso, riba, živina i divljač; Mesni ekstrakti; Konzervisano, zamrznuto, sušeno i kuhano voće i povrće; Želei, džemovi, kompoti; Mlijeko, sir, puter, jogurt i drugi mliječni proizvodi; Ulja i masti za hranu. ;

30 Kafa, čaj, kakao i zamjena za kafu (vještačka kafa); Hljeb, peciva i poslastice; Čokolada; Sladoledi, sorbeti i drugi jestivi led. ;

32 Bezalkoholni napici; Mineralne i sodne vode; Voćni napici i voćni sokovi; Sirup i drugi bezalkoholni preparati za proizvodnju pića. ;

43 Usluge pružanja hrane i pića.

(210) **BAZ2527142A** (220) 26/11/2025

(442) 31/03/2026

(732) **ALPAYA DOGAL VE KOZMETIK**
URUNLERI SANAYI VE TICARET
ANONIM SIRKETI,

Akçaburgaz Mah., 1573. Sk., No:1, İç
Kapi No:27, 34522 Esenyurt, Istanbul,
TR

(740) Krdžalić Adi

(540)

PHARMACIST BRAND

The logo for Alp'y features the brand name in a stylized, lowercase font. The 'y' has a distinctive shape with a heart-like cutout at the top. The letters are dark and set against a light background.

(531) 2.9,27.5

(511)

5 Farmaceutski preparati; veterinarski preparati; sanitarni preparati za medicinsku upotrebu; dijetetske supstance prilagođene za medicinsku upotrebu; dijetetska hrana i supstance za veterinarsku upotrebu; hrana za bebe; dijetetski suplementi za ljude i životinje.

(210) **BAZ2527143A** (220) 27/11/2025

(442) 31/03/2026

(732) **ZU Stomatološka ambulanta**
"DENTALIS Dr. Marinković" Banja
Luka,

Đede Kemanovića 2c, 78000 Banja
Luka, BA

(591) nijanse plave

(540)

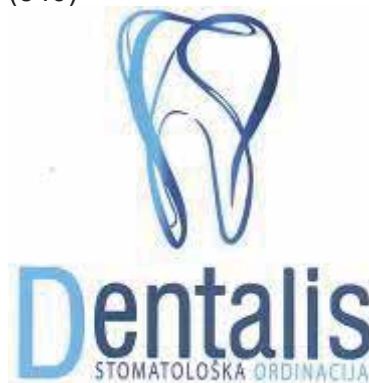

(531) 2.9,27.5,29.1

(511)

5 Stomatološki preparati, proizvodi i medicinske paste za zube.;

10 Zubne proteze, umjetni zubi, zubni implantati.;

44 Stomatologija, stomatološke usluge, stomatološka savjetovanja, kozmetička stomatologija, endodontske usluge, stomatološka protetika, oralna hirurgija i implantologija.

(210) **BAZ2527144A** (220) 28/11/2025

(442) 31/03/2026

(732) **Guangzhou Amaya Trading Co., Ltd.,**
No. 2218-2220, New Asia International
Electronic Town, Xidi Second Road,
Liwan District, Guangzhou, CN

(740) Dragan Mićunović

(591) narandžasta, bijela

(540)

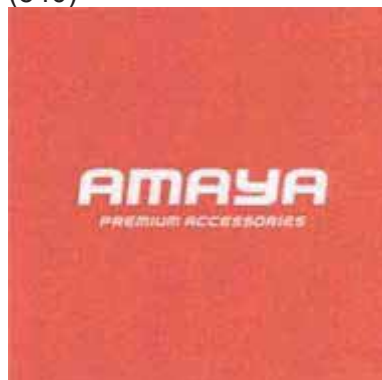

(531) 26.4,27.5,29.1

(511)

9 Prenosni zvučnici; slušalice; USB kablovi; punjači baterija (akumulatora); USB punjači; baterije mobilnih telefona; bežične slušalice; pametni satovi; vanjski punjači baterija; pametne naočale.

(210) **BAZ2527145A** (220) 01/12/2025

(442) 31/03/2026

(732) **FRESH CO, Str. "Ruzhdi Haxhija" nn, Peje, Kosovo, RS**

(740) DR DIANA PROTIĆ TKALČIĆ & PARTNERS d.o.o.

(540)



(531) 27.5

(511)

3 Preparati za bijeljenje i ostale stvari za pranje rublja; preparati za čišćenje, poliranje, odmaščivanje i struganje; maramice impregnirane deterdžentom za čišćenje; prethodno navlažene maramice impregnirane parfemom; maramice za jednokratnu upotrebu impregnirane kolonjskom vodom; sapuni; parfemi, eterična ulja, kozmetički preparati, losioni za kosu, preparati za oralnu higijenu.

(210) **BAZ2527148A** (220) 02/12/2025

(442) 31/03/2026

(732) **The Coca-Cola Company, One Coca-Cola Plaza, Atlanta, Georgia 30313, US**

(740) "Živko Mijatović & Partners" d.o.o.

(540)

MOUNTAIN BLAST

(511)

32 Piva; mineralne i gazirane vode i druga bezalkoholna pića; voćni napici i voćni sokovi; sirupi i drugi preparati za pravljenje bezalkoholnih pića.

(210) **BAZ2527150A** (220) 03/12/2025

(442) 31/03/2026

(732) **Jet Holdings B.V.,**

Prinses Margrietplantsoen 33, 2595 AM Den Haag, NL

(740) "Živko Mijatović & Partners" d.o.o.

(540)

Jet.bank

(511)

9 Softverske aplikacije koje se mogu preuzeti i internetne aplikacije u području bankarstva, digitalnog bankarstva, elektroničkog plaćanja, prijenosa novca, kreditiranja, upravljanja štednjom i depozitima, trgovanja, upravljanja investicijskim portfeljima, financijskog savjetovanja i financijskih usluga, onboardinga korisnika i elektroničke identifikacije, regulatome usklađenosti, procjene rizika, otkrivanja i prevencije prijevara, kibernetičke sigurnosti i zaštite podataka; računalni softver za računarstvo u oblaku, hosting i regulatomo usklađeno upravljanje podacima; softver koji se može preuzeti i internetni softver, koji omogućuje inicijaciju plaćanja, usluge informiranja o računima, izdavanje digitalnih kartica, tokenizaciju i upravljanje novčanicima; softver koji se može preuzeti i internetni softver za obradu zajmova, procjenu kreditne sposobnosti i financijsku analitiku; softver za upotrebu kao interfejs za programiranje aplikacija (API) za otvoreno bankarstvo, financijske integracije i povezivanje s uslugama trećih strana; softver koji se može preuzeti i internetni softver za mobilno bankarstvo, digitalni onboarding i daljinsku autentifikaciju; softver koji se može preuzeti za trgovanje, ulaganje i analizu financijskih tržišta; softver koji se može preuzeti i internetni softver za upravljanje digitalnom imovinom i vrijednosnicama; softver koji se može preuzeti i internetni softver za pristup financijskim informacijama, agregaciju računa i praćenje transakcija u stvarnom vremenu; automatski bankomati; računalni terminali za bankarske svrhe; i sav povezani softver i interfejsi koji se mogu preuzeti i omogućiti korisnicima da na siguran način pristupaju te upravljaju i obavljaju financijske operacije digitalnim putem. ;

36 Bankarstvo; online bankarstvo; digitalno bankarstvo; financijsko savjetovanje; financijski poslovi; monetarni poslovi; pružanje digitalnih i online kredita, zajmova i financiranja; digitalne i online investicijske i financijske savjetodavne usluge; trgovanje i posredovanje vrijednosnim papirima i drugim financijskim instrumentima; trgovanje kriptovalutama i upravljanje digitalnom imovinom; savjetovanje o osiguranju i distribuciji osiguravajućih usluga; usluge elektroničkog prijenosa sredstava; administracija i upravljanje kapitalnim ulaganjima; savjetodavne usluge u vezi s financijskim planiranjem i upravljanjem portfeljima; posredovanje u vezi vrijednosnih papira i financijske imovine; savjetovanje u vezi s upravljanjem novcem i ulaganjima; upravljanje financijskim rizicima i konzalting; usluge upravljanja uzajamnih fondova povjerenja i fiducijamog upravljanja.

(210) **BAZ2527151A** (220) 03/12/2025

(442) 31/03/2026

(732) **Jet Holdings B.V.,****Prinses Margrietplantsoen 33, 2595
AM Den Haag, NL**

(740) "Živko Mijatović & Partners" d.o.o.

(540)



(531) 24.17,26.4,27.5

(511)

9 Softverske aplikacije koje se mogu preuzeti i intemetske aplikacije u području bankarstva, digitalnog bankarstva, elektroničkog plaćanja, prijenosa novca, kreditiranja, upravljanja štednjom i depozitima, trgovanja, upravljanja investicijskim portfeljima, financijskog savjetovanja i financijskih usluga, onboardinga korisnika i elektroničke identifikacije, regulatome usklađenosti, procjene rizika, otkrivanja i prevencije prijevара, kibemetičke sigurnosti i zaštite podataka; računalni softver za računarstvo u oblaku, hosting i regulatomo usklađeno upravljanje podacima; softver koji se može preuzeti i intemetski softver, koji omogućuje inicijaciju plaćanja, usluge informiranja o računima, izdavanje digitalnih kartica, tokenizaciju i upravljanje novčanicama; softver koji se može preuzeti i intemetski softver za obradu zajmova, procjenu kreditne sposobnosti i financijsku analitiku; softver za upotrebu kao interfejs za programiranje aplikacija (API) za otvoreno bankarstvo, financijske integracije i povezivanje s uslugama trećih strana; softver koji se može preuzeti i intemetski softver za mobilno bankarstvo, digitalni onboarding i daljinsku autentifikaciju; softver koji se može preuzeti za trgovanje, ulaganje i analizu financijskih tržišta; softver koji se može preuzeti i intemetski softver za upravljanje digitalnom imovinom i vrijednosnicama; softver koji se može preuzeti i intemetski softver za pristup financijskim informacijama, agregaciju računa i praćenje transakcija u stvarnom vremenu; automatski bankomati; računalni terminali za bankarske svrhe; i sav povezani softver i interfejsi koji se mogu preuzeti i omoguću korisnicima da na siguran način pristupaju te upravljaju i obavljaju financijske operacije digitalnim putem. ;

36 Bankarstvo; online bankarstvo; digitalno bankarstvo; financijsko savjetovanje; financijski poslovi; monetarni poslovi; pružanje digitalnih i online kredita, zajmova i financiranja; digitalne i online investicijske i financijske savjetodavne usluge; trgovanje i posredovanje vrijednosnim papirima i drugim financijskim instrumentima; trgovanje i posredovanje vrijednosnim papirima i drugim finansijskim instrumentima; trgovanje kriptovalutama i

upravljanje digitalnom imovinom; savjetovanje o osiguranju i distribuciji osiguravajućih usluga; usluge elektroničkog prijenosa sredstava; administracija i upravljanje kapitalnim ulaganjima; savjetodavne usluge u vezi s financijskim planiranjem i upravljanjem portfeljima; posredovanje u vezi vrijednosnih papira i financijske imovine; savjetovanje u vezi s upravljanjem novcem i ulaganjima; upravljanje financijskim rizicima i konzalting; usluge upravljanja uzajamnih fondova povjerenja i fiducijamog upravljana.

(210) **BAZ2527152A** (220) 03/12/2025

(442) 31/03/2026

(732) **Jet Holdings B.V.,****Prinses Margrietplantsoen 33, 2595
AM Den Haag, NL**

(740) "Živko Mijatović & Partners" d.o.o.

(540)



(531) 24.17.2,26.4,27.5

(511)

9 Softverske aplikacije koje se mogu preuzeti i intemetske aplikacije u području bankarstva, digitalnog bankarstva, elektroničkog plaćanja, prijenosa novca, kreditiranja, upravljanja štednjom i depozitima, trgovanja, upravljanja investicijskim portfeljima, financijskog savjetovanja i financijskih usluga, onboardinga korisnika i elektroničke identifikacije, regulatome usklađenosti, procjene rizika, otkrivanja i prevencije prijevара, kibemetičke sigurnosti i zaštite podataka; računalni softver za računarstvo u oblaku, hosting i regulatomo usklađeno upravljanje podacima; softver koji se može preuzeti i intemetski softver, koji omogućuje inicijaciju plaćanja, usluge informiranja o računima, izdavanje digitalnih kartica, tokenizaciju i upravljanje novčanicama; softver koji se može preuzeti i intemetski softver za obradu zajmova, procjenu kreditne sposobnosti i financijsku analitiku; softver za upotrebu kao interfejs za programiranje aplikacija (API) za otvoreno bankarstvo, financijske integracije i povezivanje s uslugama trećih strana; softver koji se može preuzeti i intemetski softver za mobilno bankarstvo, digitalni onboarding i daljinsku autentifikaciju; softver koji se može preuzeti za trgovanje, ulaganje i analizu financijskih tržišta; softver koji se može preuzeti i intemetski softver za upravljanje digitalnom imovinom i vrijednosnicama; softver koji se može preuzeti i intemetski softver za pristup financijskim informacijama, agregaciju računa i praćenje transakcija u stvarnom vremenu; automatski bankomati; računalni terminali za bankarske svrhe; i sav povezani softver i interfejsi koji se mogu preuzeti i omoguću korisnicima da na siguran način pristupaju te upravljaju i obavljaju financijske operacije digitalnim putem. ;

36 Bankarstvo; online bankarstvo; digitalno bankarstvo; financijsko savjetovanje; financijski poslovi; monetarni poslovi; pružanje digitalnih i online kredita, zajmova i financiranja; digitalne i online investicijske i financijske

savjetodavne usluge; trgovanje i posredovanje vrijednosnim papirima i drugim finansijskim instrumentima; trgovanje kriptovalutama i upravljanje digitalnom imovinom; savjetovanje o osiguranju i distribuciji osiguravajućih usluga; usluge elektroničkog prijenosa sredstava; administracija i upravljanje kapitalnim ulaganjima; savjetodavne usluge u vezi s finansijskim planiranjem i upravljanjem portfeljima; posredovanje u vezi vrijednosnih papira i finansijske imovine; savjetovanje u vezi s upravljanjem novcem i ulaganjima; upravljanje finansijskim rizicima i konzalting; usluge upravljanja uzajamnih fondova povjerenja i fiducijamog upravljanja.

(210) **BAZ2527155A** (220) 04/12/2025

(442) 31/03/2026

(300) 95929

06/10/2025

JM

(732) **British American Tobacco (Brands) Limited,**

Globe House, 4 Temple Place, London WC2R 2PG, GB

(740) "Živko Mijatović & Partners" d.o.o.

(540)

FEEL YOUR GLO

(511)

34 Cigarete; duhan, sirov ili prerađen; proizvodi od duhana; zamjene za duhan (koje nisu za upotrebu u medicini); cigare; cigarilosi; upaljači za pušače; šibice; proizvodi za pušače; papir za cigarete; tube za cigarete; filteri za cigarete; džepne mašine za motanje cigareta; ručne mašine za punjenje papirnih tuba duhanom; elektronske cigarete; patroni (kertridži) za elektronske cigarete; tečnosti za elektronske cigarete; proizvodi od duhana koji se zagrijavaju; uređaji i njihovi dijelovi koji služe za zagrijavanje duhana; uređaji i njihovi dijelovi koji služe za zagrijavanje zamjena duhana; zamjene duhana koje se udišu; cigarete koje sadrže zamjene duhana; tabakere; kutije za cigarete; vrećice nikotina bez duhana za oralnu upotrebu (koje nisu za upotrebu u medicini).

(210) **BAZ2527156A** (220) 04/12/2025

(442) 31/03/2026

(732) **British American Tobacco (Brands) Inc.,**

251 Little Falls Drive, Suite 100, DE

19808-1674 Wilmington, US

(740) "Živko Mijatović & Partners" d.o.o.

(591) crvena, bijela, zlatna

(540)



(531) 26.1,27.5,29.1

(511)

34 Cigarete; duhan, sirov ili prerađen; duhan za motanje; duhan za lule; duhanski proizvodi; zamjene za duhan (ne za medicinske svrhe); cigare; cigarilosi; upaljači za cigarete za pušače; upaljači za cigare za pušače; šibice; artikli za pušače; papirići za cigarete; tube za cigarete; filteri za cigarete; džepni aparatići za motanje (savijanje) cigareta; ručni uređaji za punjenje filtera omotnica duhanom; elektroničke cigarete; tekućine za elektroničke cigarete; duhanski proizvodi namijenjeni za zagrijavanje; elektronski uređaji i njihovi dijelovi koji služe za zagrijavanje duhana.

(210) **BAZ2527157A** (220) 05/12/2025

(442) 31/03/2026

(732) **Kovačević-Vidović Tatjana, Obrtnička djelatnost "TAKO STUDIO KERAMIKE" Sarajevo,**

Trg Sarajevske olimpijade bb, 71000 Sarajevo, BA

(540)



(531) 1.15,27.3,27.5

(511)

14 Amajlije [nakit]; amuleti [nakit]; bižuterijski proizvodi; broševi [nakit]; dekorativni artikli [drangulije ili nakit] za osobnu uporabu; dekorativne igle [nakit]; dekorativni broševi [nakit]; dječji nakit; dugmad za manžete i igle za kravate;

dugmad za manžetne od porculana; figurice [ukrasi] obložene plemenitim metalom; hamajlije; identifikacijske narukvice [nakit]; igle[nakit]; igle za kravate; keramički diskovi koji se upotrebljavaju kao vrijednosni žetoni; klipse [naušnice]; lančići [nakit]; lični nakit; makete životinja [ukrasi] obloženi plemenitim metalom; medalje; medaljoni; medaljoni [nakit]; minijaturne figurice [obložene plemenitim metalom]; nakit; narukvice [nakit]; naušnice; ogrlice [nakit]; privjesci i lanci za ključeve te pripadajući ukrasi; privjesci; privjesci za ključeve; privjesci za lančiče; privjesci za nakit; privjesci za ogrlice; privjesci za narukvice; prstenje [nakit]; ukrasi [nakit]; ukrasi za uši kao nakit; ukrasne igle; ukrasne igle za revere; ukrasne igle za revere [nakit]; ukrasne igle za šešire; ukrasne igle za šešire [nakit]; ukrasni broševi [nakit]; umjetnička djela i ukrasi, uključujući skulpture, prvenstveno izrađene od plemenitih ili poluplemenitih metala ili kamenja ili njihovih imitacija ili su njima presvučeni; ženski nakit.;

16 Crteži; Grafičke reprodukcije; Grafičke slike; Grafički crteži; Grafički umjetnički ispisi; Gravure; Gravure i njihove reprodukcije; Portreti u obliku crteža; Reprodukcije, grafičke; Reprodukcije slika; Slike; Slike u obliku crteža; Slike u obliku štampanih fotografija; Slike u obliku umjetničkih slika; Slike [umjetničke]; Umjetničke reprodukcije; Umjetničke slike, uokvirene ili neukvirene; Slike i kaligrafski radovi; Poklon kesice; Poklon kutije; Poklon omoti; Aplikacije u obliku naljepnica; Bilježnice za crtanje; Blokovi [notesi]; Blokovi za crtanje; Bojanke; Bojanke za odrasle; Čestitke; Džepne bilježnice; Džepni rokovnici; Foto albumi i kolekcionarski albumi; Fotografije; Fotografske reprodukcije; Grafičke reprodukcije; Grafičke umjetničke reprodukcije; Ilustrirane bilježnice; Kartice za pisanje kratkih poruka; Kolaži; Ljepljive zidne dekoracije od papira; Naljepnice [dekalkomanije]; Notesi; Odštampani preslikani motivi za vez ili aplikacije od tkanine; Označivači stranica u knjizi; Samoljepljive naljepnice; Samoljepljive papirne etikete; Skice; Slike [štampane]; Štampane fotografije; Štampane umjetničke reprodukcije; Štampani papirni materijali za pakovanje; Štampani vizuelni prikazi; Štampani informativni listovi; Štampani kalendari; Štampani kuponi (vaučeri); Štampani priručnici; Planeri [štampani materijal]; Sveske za pisanje i crtanje; Sveske za skiciranje; Umjetničke reprodukcije; Umjetničke slike; Uokvirene fotografije; Uramljene fotografije; Zidni grafikoni.;

18 Platnene torbe; Platnene vrećice za kupovinu; Platnene torbe za namirnice; Torbe; Vikend torbe; Pletene torbe; Ručne torbe; Suvenir torbe; Torbe za plažu; Torbe vrećastog oblika; Ženske ručne torbe; Torbe za nošenje; Tekstilne torbe za kupovinu; Ručne torbe, torbice i novčanici; Torbe za nošenje preko ramena; Torbe sa vezicama za zatvaranje; Prtljag, torbe, novčanici i drugi proizvodi za nošenje.;

21 3D zidne umjetnine od gline; 3D zidne umjetnine od keramike; 3D zidne umjetnine od porcelana; 3D zidne umjetnine od stakla; 3D zidne umjetnine od terakote; Figurice od porculana, keramike, gline, terakote ili stakla; Umjetnička djela i dekoracije, uključujući skulpture, izrađene prvenstveno od keramike ili stakla ili zamjene za njih; Umjetnički predmeti od porculana, keramike, gline, terakote ili stakla; Biste od porculana, keramike, gline, terakote ili stakla; Biste od kineskog porculana; Biste od gline; Biste od terakote; Čaše [posude]; Čaše [posude za piće]; Čaše (za vodu); Čaše s drškom; Čaše za sake; Držači za čaše; Držači posuda za cvijeće; Držači za bukete; Držači za cvijeće; Glinene šoljice; Keramičke figurice; Keramičke kašice; Keramički proizvodi za domaćinstvo; Keramičko štono posuđe; Keramičko duboko posuđe; Keramika za kuhinjsku upotrebu; Keramički poklopci kutija

za maramice; Kipovi od porculana, keramike, gline, terakote ili stakla; Kipovi od porculana, keramike, gline, terakote ili od stakla; Komemorativni pehari od porculana, keramike, zemljanog posuđa, terakote ili stakla; Korpe za biljke; Korpe za cvijeće; Kutije od keramike; Makete vozila [ukrasi] od porculana; Nagradni pehari od porculana, keramike, zemljanog posuđa, terakote ili stakla; Porculanske šoljice; Porculansko suđe; Porcelanski podmetači za čaše; Plastične čaše; Porculanske saksije (posude) za cvijeće; Posude od porculana za pečenje; Posude za cvijeće; Potporni štapovi za biljke u saksijama; Saksije; Servisi za kafu od keramike; Vaze; Podmetači, ne od papira ili tekstila; Štono posuđe od koštanog porculana [osim pribora za jelo]; Šolje; Šolje za kafu; Šolje za čaj; Stalci za šoljice; Šoljice za kafu; Šoljice izrađene od keramike; Šoljice izrađene od finog koštanog porcelana; Male i velike šoljice; Šoljice za čaj [yunomi]; Tanjirići; Tanjiri suvenirni; Tangsancai (trobojna glazirana keramika iz doba dinastije Tang); Toplotno izolovane kućanske posude od porculana; Ukrasne pločice od keramike; Ukrasi izrađeni od keramike; Ukrasi izrađeni od porculana; Ukrasni tanjiri; Tanjiri za predjelo; Tanjiri za desert; Setovi za kafu koji se sastoje od šoljica i tanjirića; Zdjele za hranu i piće za kućne ljubimce; Zdjelice za supu u japanskom stilu [wan]; Plitke zdjele; Zemljane zdjele; Zdjele [činije]; Zdjele za bombone; Zdjele za posluživanje; Zdjele za biljke; Zdjele za salatu; Zdjele za cvijeće; Zdjele za voće; Zdjele, za cvjetne dekoracije; Zdjele za orašaste plodove; Japanske zdjele za rižu [chavvan].;

25 Pokrivala za glavu; Čarape; Dječija odjeća; Dječiji bodiji; Ešarpe [šalovi]; Kecelje; Kombinezoni [odjeća]; Košulje; Kratke majice (topići); Ležerna odjeća; Ležerne pantalone; Majice; Majice bez naramenica; Majice bez rukava; Majice bez rukava (top); Majice kratkih rukava; Majice kratkih rukava sa štampanim uzorcima; Majice za bebe; Marama [odjeća]; Marama [odjevni predmeti]; Muška odjeća; Odjeća; Odjeća za bebe; Odjeća za dječake; Odjeća za djevojčice; Odjeća za muškarce, žene i djecu; Odjeća za žene; Odjevni predmeti; Odjevni predmeti koji se nose oko vrata; Šalovi, marama; Manžetne [odjevni predmeti].;

28 Dječije igračke; Dječije zvečke sa prstenovima za grickanje; Društvene igre; Figurice za igru; Igračke; Igračke za kućne ljubimce; Igre; Table za igranje dame; Kompleti figurica za igranje; Vrtuljci za kolijevke [igračke]; Igračke u obliku psa; Igračke u obliku životinja; Zabavne igračke za zabavu; Igračke prilagođene za obrazovne svrhe; Pametne igračke; Modularne igračke; Podloge za igre; Ploče za igre, za igranje razmjene karata; Pokloni za zabave u obliku malih igračaka; Šah [igra]; Mahjong [kineska igra]; Manipulativne igre; Manipulativne logičke igre; Mehaničke igre; Igra dame; Igre go; Memorijske igre; Kineska igra dame [igre]; Stone igre; Obrazovne igre; Igre sa igranjem uloga; Kockice za igru; Klikeri za igre; Kugle za igru; Minijature za igre; Igračke, igre, predmeti za igranje i zabavu; Društvene igre slagalice; Žetoni za igre; Ljudski likovi [igračke]; Slagalice-puzzle [igračke]; Antistres (fidžet) igračke; Igračke za slaganje; Igračke za sastavljanje; Kocke (Gradnja-) [igračke]; Ploče za igru Shogi; Kamenčići za go igre; Kompleti za igru mice; Table za igranje dame; Kompleti za čak [igračke].;

40 Glaziranje keramike; Obrada keramike; Poliranje; Poliranje abrazijom/struganjem; Poliranje površine; Pozlaćivanje; Pečenje keramike; Pružanje informacija o obradi keramike.;

41 Izdavanje plakata; Objavljivanje fotografija; Usluge grafičke obrade, osim u reklamne svrhe; Administracija [organizacija] kulturnih aktivnosti; Dogovaranje, izvođenje i organizacija radionica [osposobljavanje]; Dogovaranje, izvođenje i organizacija konferencija; Dogovaranje,

izvođenje i organizacija seminara; Dodjela [organizovanje] nagrada; Festivali (Organizovanje -) u rekreativne svrhe; Izvođenje kulturnih događanja; Kulturne aktivnosti; Kulturne usluge; Online interaktivna zabava; Online usluge umjetničkih galerija putem telekomunikacione veze; Organizacija i vođenje kulturnih aktivnosti; Organizacija kongresa i konferencija za kulturne i obrazovne svrhe; Organizacija kulturnih događaja u zajednici; Organizacija zabavnih i kulturnih događaja; Organizovanje događaja u kulturne, zabavne i sportske svrhe; Organizacija i izvođenje seminara i radionica [osposobljavanje]; Organizovanje događanja u kulturne svrhe; Organizovanje društveno sportskih i kulturnih događaja; Organizovanje festivala; Organizovanje festivala u zabavne svrhe; Organizovanje festivala u kulturne svrhe; Organizovanje i pripremanje izložbi u zabavne svrhe; Organizovanje kulturnih i umjetničkih događaja; Organizovanje kulturnih priredbi; Organizovanje kurseva za obuku turista; Organizovanje priredbi; Organizovanje priredbi u kulturne svrhe; Organizovanje priredbi u zabavne svrhe; Organizovanje vizuelnih i muzičkih zabava; Organizovanje vizuelnih zabava; Pružanje audio i vizuelnih medija putem komunikacionih mreža; Pružanje fotografija online, koje se ne mogu preuzeti; Pružanje slika online, koje se ne mogu preuzeti; Umjetničke izložbe uz korištenje virtuelne stvarnosti; Usluge interaktivne zabave; Usluge umjetničkih izložbi koristeći virtuelnu stvarnost; Usluge umjetničkih galerija; Usluge umjetničkog oslikavanja zidova; Vođenje kulturnih aktivnosti; Zabava putem Interneta; Izvođenje živih nastupa; Pružanje zabave uživo; Usluge nastupanja uživo; Usluge zabave uživo; Zabavni prikazi uživo.

(210) **BAZ2527159A** (220) 05/12/2025

(442) 31/03/2026

(732) **Hunan Zhuoye Electronics Co., Ltd, Industrial Park of Jianghua Yaozu Autonomous County, Yongzhou City, Hunan Province, CN**

(740) Advokatsko društvo "Sijerčić & Partneri" d.o.o.

(591)

(540)



(531) 27.5

(511)

4 Ulje za namakanje; lubrikanti; plinovita goriva; gorivo za rasvjetu; drvca za paljenje vatre; potpaljivači; vosak [sirovi]; industrijski vosak; svijeće; papirne trake za paljenje vatre. ;

11 Svjetiljke; upaljači sa kremenom za paljenje plina; svjetla za vozila; upaljači sa kremenom za paljenje Bunsenovih gorionika; rasvjetni uređaji za vozila; protivzasljepljujući uređaji za vozila [oprema za svjetla]; automobilska svjetla; plinski upaljači; pirofomi upaljači, osim za pušaće; plinski upaljači za pećnice. ;

34 Upaljači za pušaće; spremnici za plin za upaljače

za cigarete; fitilji prilagođeni za upaljače za cigarete; elektronske cigarete; tečni rastvori za upotrebu u elektronskim cigaretama; pepeljare za pušaće; šibice; kutije za šibice; filteri za cigarete; blokovi (svežnjevi) papira za cigarete.

(210) **BAZ2527163A** (220) 08/12/2025

(442) 31/03/2026

(732) **Udruženje upravljača zaštićenih područja RS Banja Luka,**

Trg Republike Srpske broj 8/11, BA

(740) Advokatska firma "SAJIĆ" o.d. Banja Luka

(591) crna, zelena, plava, crvena

(540)



UDRUŽENJE UPRAVLJAČA ZAŠTIĆENIH PODRUČJA R S

(531) 1.15,6.1,6.3,26.11,27.5,29.1

(511)

41 Dogovaranje, izvođenje i organizacija kongresa, dogovaranje, izvođenje i organizacija konferencija, dogovaranje, izvođenje i organizacija seminara, dogovaranje, izvođenje i organizacija simpozijuma, izdavanje časopisa, izdavanje elektronskih publikacija, izdavanje godišnjaka, izdavanje informativnih listova, izdavanje kalendara, izdavanje kataloga, izdavanje publikacija, konferencijske usluge, konsultantske i informativne usluge koje se odnose na pripremu, izvođenje organizaciju konferencija, konsultantske i informativne usluge koje se odnose na pripremu, izvođenje organizaciju simpozija, konsultantske i informativne usluge koje se odnose na pripremu, izvođenje organizaciju kongresa, konsultantske i informativne usluge koje se odnose na pripremu, izvođenje organizaciju seminara, objavljivanje letaka, obrazovni seminari, održavanje skupova u zabavne svrhe, organizacija i izvođenje konferencija, kongresa i simpozijuma, organizacija i provođenje zabavnih manifestacija, organizacija konferencija, izložbi i takmičenja, organizacija kongresa i konferencija za kulturne i obrazovne svrhe, organizovanje i održavanje konferencija i seminara, organizovanje i održavanje seminara, organizovanje i održavanje simpozija, organizovanje i održavanje konferencija, organizovanje i održavanje kongresa, organizovanje konvencija u poslovne svrhe, organizovanje radionica i seminara, organizovanje sastanaka i konferencija, organizovanje seminara, organizovanje seminara i konferencija, podučavanje, nastava.

(210) **BAZ2527168A** (220) 08/12/2025

(442) 31/03/2026

(300) 4278257

15/10/2025

UK

(732) **The Wolseley Hospitality Group Holdings Limited,**

157-160 Piccadilly, London, W1J 9EB, GB

(740) PETOŠEVIĆ d.o.o.

(540)

WOLSELEY

(511)

36 Iznajmljivanje apartmana s uslugama; upravljanje građevinskim objektima; usluge upravljanja imovinom s ograničenim vremenskim korištenjem; iznajmljivanje kancelarijskog/uredskog prostora; agencije za nekretnine; nekretnine; iznajmljivanje nekretnina (lizing); procjene nekretnina; upravljanje nekretninama.

(210) **BAZ2527169A** (220) 08/12/2025

(442) 31/03/2026

(732) **House of Prince A/S, Bernstorffsgade 50, Copenhagen V 1557, DK**

(740) "Živko Mijatović & Partners" d.o.o.

(540)

LUNDGRENŠ

(531) 27.5

(511)

34 Cigarete; duhan, sirovi ili prerađeni; duhan za motanje; duhan za lule; duhanski proizvodi; zamjene za duhan (ne za medicinske svrhe); vrećice nikotina bez duhana za oralnu upotrebu (koje nisu za upotrebu u medicini); burmut sa duhanom; snus sa duhanom; burmut bez duhana; snus bez duhana; cigare; cigarilosi; upaljači za pušače; šibice; artikli za pušače; džepne mašine za motanje cigareta; ručne mašine za punjenje papirnih tuba duhanom; elektronske cigarete; tečnost za elektronske cigarete; duhanski proizvodi namijenjeni za zagrijavanje; trakice natopljene nikotinom.

(210) **BAZ2527170A** (220) 08/12/2025

(442) 31/03/2026

(732) **ALKALOID AD Skopje, Blvd. Aleksandar Makedonski 12, 1000 Skopje, MK**

(740) "Živko Mijatović & Partners" d.o.o.

(591) nijanse plave, bijela, zelena, žuta, narandžasta, crvena, roza, ljubičasta

(540)



(531) 1.13,5.5,27.5,29.1

(511)

3 Nemedicinski kozmetički preparati; preparati kolagena za kozmetičku upotrebu; kozmetički preparati za njegu kože; preparati za njegu noktiju; losioni za kozmetičku upotrebu; kozmetičke kreme; losioni za kosu.;

5 Farmaceutski preparati; kolagen za medicinsku upotrebu; sirupi za farmaceutsku upotrebu; dijetetska hrana i supstance prilagođene za upotrebu u medicini; vitaminski preparati; dijetetski suplementi za ljude; mineralni dodaci ishrani; vitaminski preparati i dijetetski suplementi koji se sastoje od vitamina; dodaci ishrani; medicinski preparati za rast kose; farmaceutski preparati za njegu kože; losioni za farmaceutsku upotrebu.;

35 Oglašavanje; online oglašavanje na računarskoj mreži; vođenje poslova; poslovno upravljanje; kancelarijski poslovi; pružanje komercijalnih informacija i savjeta potrošačima u izboru proizvoda i usluga; usluge maloprodaje ili veleprodaje farmaceutskih preparata.

(210) **BAZ2527172A** (220) 10/12/2025

(442) 31/03/2026

(732) **HEMOFARM A.D. farmaceutsko-hemijska industrija Vršac, Beogradski put bb, 26300 Vršac, RS**

(740) MSA IP

(540)

FemmaMenocare

(511)

5 Farmaceutski i medicinski preparati; dijetetska hrana i supstance prilagođene za upotrebu u medicini, dijetetski dodaci (dodaci ishrani) za ljude.

(210) **BAZ2527173A** (220) 10/12/2025
 (442) 31/03/2026
 (732) **Miron Bošnjak,**
Dobri Dol 11, 71250 Kiseljak, BA
 (740) Marić & Co advokatsko društvo d.o.o.
 (591) crna, bijela, narandžasta, smeđa
 (540)



(531) 5.7,24.17,26.1,27.1,27.5,29.1
 (511)

9 Uređaji za snimanje; Uređaji za snimanje slika; Trake za snimanje zvuka; Prenosi uređaji za snimanje zvuka; Računarski softver za snimanje zvuka; Uređaji za snimanje zvuka i slike; Naprave za snimanje za nosače zvuka i slike; Snimači zvuka; Uređaji za snimanje zvuka; Uređaji za reprodukciju zvuka. ;

41 Fotografске reportaže; Usluge animacije posebnih efekata za film i videozapise; Usluge izdavanja muzike; Muzička produkcija; Snimanje muzike; Snimanje na videotrake; Snimanje na video kasete; Produkcija muzičkih radova u studiju za snimanje; Usluge studija za snimanje video sadržaja; Uređivanje ili snimanje zvukova i slika; Usluge snimanja zvuka i pružanja zabavnih videosadržaja; Izrada zvučnih i slikovnih snimaka na nosačima zvuka i slika; Produkcija muzičkih snimaka; Produkcija muzičkih programa; Izdavačke usluge; Izdavačka djelatnost.

(210) **BAZ2527175A** (220) 11/12/2025
 (442) 31/03/2026
 (732) **“VEGA-MIX” d.o.o. Živinice,**
Magistralni put A 224, 75270 Živinice,
BA
 (740) DR DIANA PROTIC TKALČIĆ &
 PARTNERS d.o.o.
 (591) roza, siva, bijela
 (540)



(531) 26.11,27.5,29.1
 (511)

3 Deterdženti; preparati za bijeljenje i ostale tvari za pranje rublja; proizvodi za pranje, njegu i uljepšavanje rublja; omekšivači za rublje.

(210) **BAZ2527176A** (220) 11/12/2025
 (442) 31/03/2026
 (732) **“VEGA-MIX” d.o.o. Živinice,**
Magistralni put A 224, 75270 Živinice,
BA
 (740) DR DIANA PROTIC TKALČIĆ &
 PARTNERS d.o.o.
 (540)

RAY

(511)

3 Deterdženti; preparati za bijeljenje i ostale tvari za pranje rublja proizvodi za pranje, njegu i uljepšavanje rublja; omekšivači zr rublje.

(210) **BAZ2527177A** (220) 11/12/2025

(442) 31/03/2026

(732) **ZU Stomatološka ambulanta
"MonDent" Banja Luka,****Milana Radmana 47, 78000 Banja Luka,
BA**(740) Advokat Luka Marić iz zajedničke
advokatske kancelarije "Marić", Goran
Marić i Luka Marić Banja Luka

(540)

MONDENT

(511)

5 Zubarski i preparati zubarske tehnike; zubarski i proizvodi zubarske tehnike, i to materijali za plombiranje zuba, materijali za zubne otiske, dezinfekcijski i materijali za čišćenje u zubarstvu, pomoćne tvari za materijale za plombiranje zuba, profilaktički zubarski preparati, a posebno fluoridni lak, paste za poliranje za čišćenje zuba, plastika za proizvodnju zubnih proteza, materijali za slaganje boje vještačkih zuba, materijali za oblikovanje u zubarstvu, a posebno zubarski gips, smjese za oblaganje, materijali za zubarske kočice, valjci od vate, štapići sa vatom, loptice od vate.;

10 Vještački zubi; zubne proteze; vještačke zubne proteze; ortodonski aparati.;

44 Zdravstvene usluge za ljude, stomatologija, hirurgija, iznajmljivanje stomatoloških instrumenata, kozmetička stomatologija, mobilne stomatološke usluge, mobilne usluge stomatološke zaštite, obezbjeđivanje informacija o stomatologiji, ortodontske usluge, savjeti vezano sa stomatologijom, savjetodavne usluge u vezi sa stomatološkim instrumentima, stomatološka pomoć, stomatološka protetika, stomatološko savjetovanje, ugradnja dragog kamenja u protezu, usluge čišćenja zuba, usluge hirurške ugradnje zubnih implantata, usluge izbjeljivanja zuba, usluge liječenja zuba fluorom, usluge liječenja zubnog kanala, usluge oralne hirurgije, usluge oralne medicinske njege, usluge podešavanja zubnih proteza, usluge stomatoloških klinika, usluge zubnog higijeničara, uspjavanje u stomatologiji.

(210) **BAZ2527178A** (220) 11/12/2025

(442) 31/03/2026

(732) **ZU Stomatološka ambulanta
"MonDent" Banja Luka,****Milana Radmana 47, 78000 Banja Luka,
BA**(740) Advokat Luka Marić iz zajedničke
advokatske kancelarije "Marić", Goran
Marić i Luka Marić Banja Luka

(591) zlatna

(540)



(531) 4.5,26.11,27.5,29.1

(511)

5 Zubarski i preparati zubarske tehnike; zubarski i proizvodi zubarske tehnike, i to materijali za plombiranje zuba, materijali za zubne otiske, dezinfekcijski i materijali za čišćenje u zubarstvu, pomoćne tvari za materijale za plombiranje zuba, profilaktički zubarski preparati, a posebno fluoridni lak, paste za poliranje za čišćenje zuba, plastika za proizvodnju zubnih proteza, materijali za slaganje boje vještačkih zuba, materijali za oblikovanje u zubarstvu, a posebno zubarski gips, smjese za oblaganje, materijali za zubarske kočice, valjci od vate, štapići sa vatom, loptice od vate.;

10 Vještački zubi; zubne proteze; vještačke zubne proteze; ortodonski aparati.;

44 Zdravstvene usluge za ljude, stomatologija, hirurgija, iznajmljivanje stomatoloških instrumenata, kozmetička stomatologija, mobilne stomatološke usluge, mobilne usluge stomatološke zaštite, obezbjeđivanje informacija o stomatologiji, ortodontske usluge, savjeti vezano sa stomatologijom, savjetodavne usluge u vezi sa stomatološkim instrumentima, stomatološka pomoć, stomatološka protetika, stomatološko savjetovanje, ugradnja dragog kamenja u protezu, usluge čišćenja zuba, usluge hirurške ugradnje zubnih implantata, usluge izbjeljivanja zuba, usluge liječenja zuba fluorom, usluge liječenja zubnog kanala, usluge oralne hirurgije, usluge oralne medicinske njege, usluge podešavanja zubnih proteza, usluge stomatoloških klinika, usluge zubnog higijeničara, uspjavanje u stomatologiji.

(210) **BAZ2527183A** (220) 12/12/2025

(442) 31/03/2026

(732) **Chint Anneng Digital Power (Zhejiang) Co., Ltd.,**

Room 202, Building 1, No. 1335 Bin'an Road, Puyan Street, Binjiang District, Hangzhou City, Zhejiang Province, CN

(740) STAM d.o.o.

(540)

PVSTAR

(531) 27.5

(511)

9 Invertori struje; regulatori napona; energetska pretvarači; kontrolne table [za struju]; fotonaponski moduli; fotonaponski uređaji i oprema za proizvodnju solarne energije; stanice za punjenje električnih vozila; izvori visokonaponskog napajanja; kućišta za akumulatore; razvodne kutije za struju; niskonaponska strujna napajanja; strujni kontroleri; akumulator, električni; merni instrumenti, električni; prekidači, električni; materijali za električne vodove [žice, kablovi]; litijumske baterije; aplikacije za računarske softvere koje se mogu preuzimati; softverske aplikacije za mobilne telefone koje se mogu preuzeti; električni uređaji za upravljanje energijom.

(210) **BAZ2527184A** (220) 12/12/2025

(442) 31/03/2026

(300) 86499984

15/07/2025

CN

(732) **BYD COMPANY LIMITED,**

No. 1, Yan'an Road, Kuichong Street, Dapeng New District, Shenzhen, CN

(740) STAM d.o.o.

(540)

e cube

(511)

9 Aparati za obradu podataka; spojnice [oprema za obradu podataka]; kompjuterski hardver; računarske softverske platforme, snimljene ili koje se mogu preuzeti; računarski softveri, snimljeni; računarski programi, snimljeni; navigacioni aparati za vozila [putni računari]; baterije, električne, za vozila; stanice za punjenje električnih vozila; akumulatori za automobile.

(210) **BAZ2527185A** (220) 12/12/2025

(442) 31/03/2026

(300) 86517209

15/07/2025

CN

(732) **BYD COMPANY LIMITED,**

No. 1, Yan'an Road, Kuichong Street, Dapeng New District, Shenzhen, CN

(740) STAM d.o.o.

(540)

e cube

(511)

12 Automobili; motorna vozila; kola; šasije za automobile; električni motori za kopnena vozila; motori za suvozemna vozila; pogonski uređaji za suvozemna vozila; transmisioni mehanizmi za suvozemna vozila; menjačke kutije za kopnena vozila; zupčanici za kopnena vozila; kočione pločice za automobile; karoserije automobila.

(210) **BAZ2527186A** (220) 12/12/2025

(442) 31/03/2026

(732) **NATURPHARMA BULGARIA FOOD, Str. Yanko Sofiski Voyvoda N° 21, 1164 Sofia, BG**

(740) "LINEA SERVICES" d.o.o. Sarajevo

(540)

Balaclean

(511)

5 Farmaceutski preparati; farmaceutski preparati za nos, grlo, uho; farmaceutski preparati za liječenje bolesti dišnog sistema; dodaci prehrani; kapi za nos i uši (farmaceutski preparati); farmaceutski preparat u obliku spreja za primjenu u nosu i grlu; farmaceutski preparat u obliku oralne otopine.

(210) **BAZ2527187A** (220) 12/12/2025

(442) 31/03/2026

(300) 95390

22/07/2025

JM

(732) **Philip Morris Brands Sàrl,****Quai Jeanrenaud 3, 2000 Neuchâtel,
CH**

(740) "LINEA SERVICES" d.o.o. Sarajevo

(540)

MARLBORO TUNE

(511)

34 Duhan, sirovi ili prerađeni; proizvodi od duhana; cigare, cigarete, cigarilosi, duhan za ručno motanje cigareta, duhan za lule, duhan za žvakanje, duhan za šmrkanje, kretek; duhan u prahu (snus); zamjene za duhan (koje se ne koriste u medicinske svrhe); elektronske cigarete; grijani duhanski proizvodi; elektronički uređaji i njihovi dijelovi koji griju cigarete ili duhan u svrhu otpuštanja aerosola koji sadrži nikotin za inhalaciju; tečna nikotinska otopina za upotrebu kod elektronskih cigareta; pribor za pušače, papiri za cigarete, tube za cigarete ("šuplje" cigarete), filteri za cigarete, metalne kutije za duhan, tabakere (kutije za cigarete), pepeljare, lule, džepne naprave za motanje cigareta, upaljači, šibice.

(210) **BAZ2527188A** (220) 12/12/2025

(442) 31/03/2026

(732) **NATURPHARMA BULGARIA EOOD,
Str. Yanko Sofiski Voyvoda N° 21, 1164
Sofia, BG**

(740) "LINEA SERVICES" d.o.o. Sarajevo

(540)

Earclean

(511)

5 Farmaceutski preparati; farmaceutski preparati za nos, grlo, uho; farmaceutski preparati za liječenje bolesti dišnog sistema; dodaci prehrani; kapi za nos i uši (farmaceutski preparati); farmaceutski preparat u obliku spreja za primjenu u nosu i grlu; farmaceutski preparat u obliku oralne otopine.

(210) **BAZ2527189A** (220) 12/12/2025

(442) 31/03/2026

(732) **ITALYPHARM D.O.O. Banja Luka,
Maksima Gorkog 17a, Banja Luka, BA**

(591) bijela, narandžasta

(540)



(531) 5.3,26.4,26.11,27.5,29.1

(511)

5 Dodaci prehrani; dodaci prehrani u obliku praha.

(210) **BAZ2527192A** (220) 16/12/2025

(442) 31/03/2026

(732) **Sandoz AG,****Viaduktstrasse 3, Basel, 4051, CH**

(740) MSA IP

(540)

FORTUMAVI

(511)

5 Farmaceutski preparati za ljudsku primjenu.

(210) **BAZ2527193A** (220) 16/12/2025

(442) 31/03/2026

(732) **Sandoz AG,****Viaduktstrasse 3, Basel, 4051, CH**

(740) MSA IP

(540)

DAPADAP

(511)

5 Farmaceutski preparati za ljudsku primjenu.

(210) **BAZ2527194A** (220) 16/12/2025

(442) 31/03/2026

(732) **Sandoz AG,****Viaduktstrasse 3, Basel, 4051, CH**

(740) MSA IP

(540)

BAKTACEF

(511)

5 Farmaceutski preparati za ljudsku primjenu.

(210) **BAZ2527195A** (220) 16/12/2025

(442) 31/03/2026

(732) **Sandoz AG,****Viaduktstrasse 3, Basel, 4051, CH**

(740) MSA IP

(540)

TRIQOVIR

(511)

5 Farmaceutski preparati za ljudsku primjenu.

(210) **BAZ2527196A** (220) 16/12/2025

(442) 31/03/2026

(732) **Sandoz AG,****Viaduktstrasse 3, Basel, 4051, CH**

(740) MSA IP

(540)

KLOSIF

(511)

5 Farmaceutski preparati za ljudsku primjenu.

(210) **BAZ2527199A** (220) 16/12/2025

(442) 31/03/2026

(300) 019213389

04/07/2025

EM

(732) **EUROPEAN MEDICAL COLLEGE, S.L.,****C/Castellón 22 Bajo Derecha, 46004
Valencia, ES**

(740) Dragan Mićunović

(591) bronzana, bijela

(540)



(531) 1.1,3.11,5.3,24.1,27.1,27.5,29.1

(511)

41 Biblioteke referentne literature i dokumentarnih zapisa; Stvaranje [pisanje] emisija na zahtjev (podcastova); Stvaranje [pisanje] obrazovnog sadržaja za emisije na zahtjev (podcast); Usluge izdavanja novinskih brošura; Uređivanje e-knjiga; Uređivanje štampanih materijala koje sadrže slike, osim u reklamne svrhe; Izdavanje publikacija; Izdavanje medicinskih publikacija; Uređivanje pisanih tekstova; Objavljivanje obrazovnih tekstova; Objavljivanje elektronskih knjiga i žurnala online; Usluge elektronskog izdavaštva; Usluge izdavanja knjiga i časopisa; Pružanje online publikacija; Obezbeđivanje online elektronskih publikacija koje se ne preuzimaju; Obezbeđivanje online elektronskih publikacija koje se ne preuzimaju; Elektronsko izdavaštvo; Mikroizdavaštvo; Objavljivanje naučnih radova; Objavljivanje dokumenata; Objavljivanje dokumenata u oblasti obrazovanja, nauke, javnog prava i društvenih pitanja; Objavljivanje naučnih dokumenata u vezi sa medicinskim tehnologijama; Izdavanje informativnih listova; Izdavanje priručnika za obrazovanje i osposobljavanje; Izdavanje knjiga; Objavljivanje elektronskih knjiga i periodičnih publikacija na Internetu; Izdavanje knjiga za obuku; Izdavanje knjiga, časopisa, almanaha i dnevnih novina; Izdavanje obrazovnog materijala; Objavljivanje rezultata kliničkih ispitivanja; Objavljivanje priručnika; Izdavanje priručnika za osposobljavanje; Izdavanje obrazovnog materijala za obučavanje; Izdavanje obrazovnog materijala; Izdavanje multimedijskog materijala na Internetu; Online izdavanje časopisa; Objavljivanje novina, časopisa, kataloga i brošura; Izdavanje elektronskih novina kojima je moguće pristupiti putem globalne računarske mreže; Izdavanje periodičnih publikacija i knjiga u elektronskom obliku; Objavljivanje štampanih materijala u vezi sa obrazovanjem; Objavljivanje rezultata kliničkih

ispitivanja za farmaceutске preparate; Objavljivanje naučnih časopisa; Izdavanje elektronskih časopisa; Izdavanje časopisa; Izdavanje časopisa, knjiga i priručnika iz područja medicine; Objavljivanje tekstova u obliku elektronskih medija; Objavljivanje medicinskih tekstova; Usluge elektronskog izdavaštva; Obezbeđivanje online elektronskih publikacija koje se ne preuzimaju; Multimedijalno izdavaštvo; Multimedijalno izdavanje žurnala; Objavljivanje i izdavanje knjiga; Objavljivanje udžbenika; Obezbeđivanje online elektronskih publikacija koje se ne preuzimaju; Objavljivanje štampanih materijala i štampanih publikacija; Objavljivanje tekstova; Izdavačke usluge putem Interneta; Usluge izdavanja periodičnih i neperiodičnih publikacija, osim reklamnih tekstova; Izdavačke usluge za digitalnu, audio i multimedijalnu zabavu; Izdavačke usluge; Objavljivanje štampanih materijala u vezi sa obrazovanjem; Izdavanje i distribucija naučnih publikacija vezanih za medicinsku tehnologiju; Produkcija materijala koji se dijeli na seminarima u vezi sa upravljanjem; Organizacija seminara i konvencija na području medicine; Iznajmljivanje obrazovnog materijala; Produkcija materijala za kurseve koji se dijeli na stručnim kursevima; Iznajmljivanje didaktičkih instrumenata; Produkcija i iznajmljivanje materijala za obrazovanje i obuku; Arhivske usluge biblioteke; Usluge istraživačke biblioteke; Usluge pretraživanja biblioteke putem interneta; Usluge online biblioteka, na primjer, pružanje elektronskih bibliotekskih usluga koje sadrže novine, časopise, fotografije i slike putem online računarske mreže; Pružanje usluga osposobljavanja; Vođenje nastave; Podučavanje, nastava; Obrazovanje i obuka; Pružanje obrazovanja i obuke; Iznajmljivanje obrazovnog materijala; Organizovanje obrazovnih kongresa; Usluge obrazovanja i podučavanja; Obrazovne i nastavne usluge; Obrazovne usluge u vezi sa zdravljem; Organizovanje trajnih obrazovnih seminara; Organizovanje i održavanje konferencija u vezi sa obrazovanjem; Planiranje seminara u obrazovne svrhe; Planiranje predavanja u obrazovne svrhe; Pružanje informacija o obrazovanju na internetu; Profesionalna orijentacija (savjetovanje o obrazovanju ili obuci); Profesionalna orijentacija (savjetovanje o obrazovanju ili obuci); Obrazovne usluge u vezi sa kvalitetom usluga; Pružanje obrazovnih usluga u vezi sa prehranom; Obrazovni seminari u vezi sa istražnim postupcima; Usluge osposobljavanja koje se odnose na prvu pomoć; Obrazovne usluge ustanova visokog obrazovanja; Obrazovne usluge za pružanje kurseva za nastavu; Obrazovne usluge u obliku kurseva na univerzitetskom nivou; Pružanje kurseva stalnog usavršavanja u području zdravstvene njege; Usluge obrazovanja za odrasle u vezi sa farmacijom; Usluge obrazovanja za odrasle u vezi sa upravljanjem; Usluge obrazovanja i osposobljavanja koje se odnose na zdravstvenu skrb; Vođenje nastavnih, obrazovnih i kurseva za mlade i odrasle; Savjetodavne usluge u vezi sa karijerom [obrazovni savjeti i savjeti u vezi sa osposobljavanjem]; Pružanje informacija i priprema izvještaja o napretku koji se odnose na obrazovanje i obuku; Obuka o ishrani [nemedicinskoj]; Obuka o prehrani [nemedicinskoj]; Obrazovne usluge na polju medicine; Savjeti u vezi sa medicinskom obukom; Usluge medicinskog obrazovanja; Medicinsko obučavanje i nastava; Organizovanje konferencija i simpozijuma na polju medicinske nauke; Obrazovne usluge u području medicine; Specijalizacijski kursevi za onkologe; Usluge osposobljavanja za kućne doktore; Projekcija kino filmova u medicinske svrhe; Organizacija medicinskih simpozijuma vezanih za morske nauke; Osposobljavanje nemedicinskog osoblja za njegu djece; Usluge osposobljavanja u području medicinskih

poremećaja i njihova liječenja; Obuka u području medicine; Obrazovne usluge u vezi sa medicinom; Kursevi osposobljavanja u vezi sa medicinom; Pružanje medicinskih kurseva; Usluge obrazovanja u obliku medicinskih fakulteta; Vođenje obrazovnih seminara u vezi sa medicinskim pitanjima; Usluge osposobljavanja u vezi sa ortopedskom medicinom; Pružanje kurseva stalnog usavršavanja u području medicine; Usluge obrazovanja odraslih koje se odnose na medicinu; Trening za fizičko zdravlje i dobrobit; Obrazovne usluge u vezi sa zdravljem; Obrazovne usluge u vezi sa zdravljem; Obrazovne usluge u vezi sa zdravljem; Kursevi u vezi sa zdravljem; Pružanje obrazovnih usluga u vezi sa zdravljem; Usluge obuke za medicinske sestre; Usavršavanje; Ponuda stalnih tečajeva usavršavanja; Pružanje informacija o dopunskom obrazovanju putem Interneta; Obrazovne usluge koje pružaju ustanove za dodatno obrazovanje; Postdiplomski kursevi; Ponuda kurseva individualne obuke na postdiplomskoj razini; Sprovođenje instrukcija za učenje na daljinu na diplomskom nivou; Poslijediplomski kursevi u vezi sa menadžmentskim obrazovanjem; Pružanje usluga osposobljavanja; Napredno osposobljavanje; Usluge poslovnog usavršavanja; Usluge poslovnog usavršavanja; Praktična obuka [demonstracija]; Osposobljavanje i obuka; Obuka za odrasle; Radionice u svrhu usavršavanja; Pružanje kurseva osposobljavanja; Univerzitetske usluge; Usluge univerzitetskog obrazovanja; Pružanje nastave u učionici na nivou univerziteta; Obrazovanje na univerzitetu ili fakultetima; Sprovođenje instrukcija za učenje na daljinu na univerzitetskom nivou; Ponuda kurseva individualne obuke na fakultetskoj razini; Pružanje online nastavnih kurseva na univerzitetskom nivou; Usluge visokog obrazovanja; Dodjela certifikata iz područja obrazovanja; Pružanje obuka i obrazovnih ispita u svrhu certifikacije; Organizacija i izvođenje seminara i radionica [osposobljavanje]; Poučavanje u vezi sa upravljanjem; Osposobljavanje iz poslovnog upravljanja; Usluge obrazovanja za menadžment; Vođenje obrazovnih kurseva u vezi sa poslovnim upravljanjem; Usluge osposobljavanja koje se odnose na poslovno upravljanje; Obrazovne usluge u vezi sa upravljanjem; Kursevi osposobljavanja u vezi sa upravljanjem; Pružanje kurseva sa obukom iz općeg upravljanja; Obrazovne usluge u zdravstvenom sektoru; Pružanje edukativnih kurseva iz oblasti prehrane i zdravstvene njege; Pružanje obuke u oblasti zdravstva i ishrane; Provođenje obrazovnih programa potpore za zdravstvene radnike; Organizovanje radionica i seminara; Organizovanje radionica; Organizovanje i vođenje radionica [obuka]; Vođenje kurseva, seminara i radionica; Dogovaranje, izvođenje i organizacija kongresa; Organizacija i izvođenje konferencija i kongresa; Organizacija i izvođenje konferencija, kongresa i simpozija; Konsultantske i informativne usluge koje se odnose na pripremu, izvođenje i organizaciju kongresa; Pružanje informacija o kongresima; Dogovaranje, izvođenje i organizacija seminara; Seminari; Vođenje seminara i kongresa; Organizacija vebinara.;

42 Usluge istraživanja; Naučno istraživanje i razvoj; Biološko istraživanje, kliničko istraživanje i medicinsko istraživanje; Konsultantske usluge koje se odnose na laboratorijska ispitivanja; Konsultantske usluge u oblasti farmaceutskog istraživanja; Konsultacije vezane za farmaceutsko istraživanje i razvoj; Razvoj farmaceutskih preparata i lekova; Razvoj farmaceutskih proizvoda; Klinička ispitivanja; Naučna istraživanja u oblasti epidemiologije; Inspekcija farmaceutskih proizvoda; Naučna istraživanja za medicinske potrebe; Naučno istraživanje u oblasti farmacije; Naučno istraživanje u oblasti socijalne medicine; Naučno

istraživanje u medicinske svrhe u oblasti kancerogenih bolesti; Kliničko istraživanje; Istraživanje u oblasti kliničke hirurgije; Istraživanja u kozmetici; Istraživanje u vezi sa instrumentacijom; Laboratorijsko istraživanje; Biološko istraživanje i analiza; Usluge biomedicinskog istraživanja; Istraživanja u oblasti genetskih bolesti; Istraživanje u oblasti imunodefijencije; Stomatološka istraživanja; Istraživanje u oblasti farmakogenetike; Istraživanje u oblasti nauke o humanoj reprodukciji; Istraživanje u oblasti epigenetike; Istraživanje u oblasti imunološke tolerancije; Medicinska istraživanja; Medicinska istraživanja iz oblasti patologije; Medicinska istraživanja u oblasti onkologije; Istraživanje na temu farmaceutskih proizvoda; Medicinska istraživanja u oblasti autizma; Medicinska istraživanja u oblasti epidemiologije; Medicinsko istraživanje u oblasti rijetkih bolesti; Istraživanje na temu farmaceutskih proizvoda; Istraživanje na temu farmaceutskih proizvoda; Istraživanje na temu farmaceutskih proizvoda; Istraživanje circularnih RNK vakcina; Tehničko istraživanje u oblasti farmaceutskih istraživanja; Tehnološka istraživanja u oblasti testiranja očinstva; Istraživanje i razvoj mRNK lijekova; Istraživanje i razvoj vakcina i lijekova; Istraživanje i razvoj na farmaceutskom i biotehnoškom području; Istraživanje i razvoj za farmaceutsku industriju; Usluge farmaceutskog istraživanja i razvoja; Bakteriološko istraživanje i testiranje; Pružanje informacija o medicinskim istraživanjima iz oblasti genetike; Sprovođenje kliničkih ispitivanja u oblasti kardiovaskularnih bolesti; Sprovođenje kliničkih ispitivanja za farmaceutske proizvode; Kliničko istraživanje; Kliničko istraživanje; Farmakološko savjetovanje; Kalibracijske usluge za medicinske uređaje; Usluge uzgoja ćelijskih kultura u naučne i istraživačke svrhe, za druge; Farmaceutske usluge razvoja lijekova; Usluge za procenu efikasnosti farmaceutskih proizvoda; Medicinska istraživanja; Usluge farmaceutskog istraživanja; Usluge laboratorijskog istraživanja u vezi sa farmaceutskim proizvodima; Usluge laboratorijskog istraživanja u vezi sa dermatologijom; Usluge istraživanja u oblasti toksikologije; Usluge farmaceutskog istraživanja i razvoja; Usluge istraživanja i razvoja u oblasti medicinskih preparata; Laboratorijske usluge koje se odnose na proizvodnju monoklonskih antitela; Usluge laboratorija za medicinska istraživanja; Usluge informacionih tehnologija za farmaceutsku i zdravstvenu industriju; Usluge procjene učinkovitosti veterinarskih lijekova; Pružanje naučnih informacija u oblasti medicinskih poremećaja i njihova liječenja; Pružanje informacija o kliničkim ispitivanjima putem interaktivne web-stranice; Pružanje informacija o rezultatima kliničkih ispitivanja za farmaceutske proizvode; Pružanje informacija o medicinskim istraživanjima iz oblasti farmaceutskih proizvoda; Usluge laboratorija za dentalna istraživanja; Pružanje naučno- istraživačkih informacija iz oblasti farmaceutskih proizvoda; Pružanje informacija i podataka o medicinskom i veterinarskom istraživanju i razvoju; Naučno istraživanje u medicinske svrhe; Elektronsko čuvanje zdravstvenih kartona; Računarsko programiranje u polju medicine; Dizajn i razvoj aparata za medicinsku dijagnostiku; Dizajn i razvoj medicinske tehnologije; Usluge medicinskog i farmakološkog istraživanja; Razvoj lijekova zasnovanih na genima; Analiza ljudskih tkiva za medicinsko istraživanje; Pisanje kompjuterskih programa za medicinske aplikacije; Analiza ljudskog seruma za medicinsko istraživanje; Istraživanje i razvoj siRNK lijekova; Dizajn i razvoj računarskih programa za upotrebu s medicinskom tehnologijom; Pružanje medicinskih i naučnih istraživačkih informacija u oblasti farmaceutskih proizvoda i kliničkih ispitivanja; Razvoj proteza; Razvoj softvera; Razvoj proizvoda; Razvoj računarskih platformi; Razvoj računarskih

programa; Usluge biološkog razvoja; Biohemijsko istraživanje i razvoj; Dizajn i razvoj endoproteza; Dizajn i razvoj proteza; Razvoj dijagnostičkih uređaja; Istraživanje i razvoj novih proizvoda za druge; Razvoj metoda testiranja; Razvoj softvera virtualne stvarnosti; Razvoj nove tehnologije za druge; Razvoj i ažuriranje računarskog softvera; Usluge istraživanja i razvoja u oblasti imunologije; Razvoj rješenja za primjenu računarskog softvera; Dizajn i pisanje računarskog softvera; Razvoj mjernih sonda za biotehnoške primjene; Istraživanje, razvoj, dizajn i nadogradnja računarskog softvera; Konsultantske usluge u oblasti tehnološkog razvoja; Istraživanje i razvoj u oblasti biotehnologije; Usluge istraživanja i razvoja u oblasti kozmetike.

(210) **BAZ2527201A** (220) 17/12/2025

(442) 31/03/2026

(732) **Sandoz AG,**

Viaduktstrasse 3, Basel, 4051, CH

(740) MSA IP

(540)

KAFTAS

(511)

5 Farmaceutski preparati za ljudsku primjenu.

(210) **BAZ2527210A** (220) 19/12/2025

(442) 31/03/2026

(732) **FinExpert d.o.o. Tuzla,**

Bosanska poljana bb, 75000 Tuzla, BA

(740) Dragan Mićunović

(591) nijanse plave, roza, narandžasta

(540)



FinExpert

(531) 20.5,24.15,26.11,27.5 29.1

(511)

35 Računovodstvene, knjigoovodstvene i revizijske djelatnosti; porezno savjetovanje.

(210) **BAZ2527218A** (220) 22/12/2025

(442) 31/03/2026

(732) **ALKALOID AD Skopje,****Blvd. Aleksandar Makedonski 12, 1000 Skopje, MK**

(740) "Živko Mijatović & Partners" d.o.o.

(540)

FURENTO

(511)

5 Antibiotici za ljudsku upotrebu.

(210) **BAZ2527220A** (220) 23/12/2025

(442) 31/03/2026

(732) **BS Telecom Solutions d.o.o. Sarajevo,****Branilaca Sarajeva 20, 71000 Sarajevo, BA**

(591) tamno siva, žuta

(540)

 The logo for BSbee urban features the text "BSbee" in a bold, dark blue font, with "urban" in a lighter, grey font below it. A small, stylized bee icon is positioned to the right of the word "urban".

(531) 3.13,26.5,27.5,29.1

(511)

9 Softver, hardver, računari, nosači podataka, sigurnosni, zaštitni i signalni uređaji, uređaji i oprema za računarske mreže, uređaji i oprema za prijenos podataka, navigacijski, upravljački i praćeni sistemi, navigacijski, upravljački i praćeni uređaji, instrumenti i uređaji za mjerenje, otkrivanje, nadzor i kontrolu, sistemi za mjerenje, otkrivanje, nadzor i kontrolu, softver za sistem izdavanja karata i kontrolu te upravljanje javnim putničkim prevozom, softver za prijenos podataka, softver za upravljanje voznim parkom, softver za upravljanje jedinicama karata i kontrolu karata ili kupona, softver za kontrolu zadataka upravljanja marketingom, upravljanje marketinškim projektima, marketinškim zadacima, komunikacijom, budžetima i rezultatima, softver za upravljanje saobraćajem, softver za elektronsko plaćanje, aparati za obradu elektronskih plaćanja, komunikacijski softver za povezivanje globalnih računarskih mreža, komunikacijskih mreža, indikatori i kontroleri, sistemi za nadzor alarma, sigurnosni alarmni sistemi (osim za vozila), bežični komunikacijski uređaji za prijenos glasa, podataka ili slike, električni aparati za komunikaciju, aparati za snimanje slike, aparati za snimanje zvuka, aparati za izdavanje karata, aparati za označavanje karata, elektronski aparati za izdavanje karata na parkingu, parkomati, elektronski terminali za plaćanje, validatori karata, aplikacije koje se mogu preuzeti za korištenje na mobilnim uređajima, softver i aplikacije za mobilne uređaje, softver i aplikacije za plaćanje karte i parkinga, elektronske

indikatorske table, elektronski indikatorski paneli, terminali za prikaz informacija, uputstva u elektronskom formatu, elektronske publikacije koje se mogu preuzeti, elektronske mape koje se mogu preuzeti, senzori za Internet stvari (IoT), proširivači dometa za Internet stvari (IoT) (antene), IoT pristupnici, hardverski moduli za korištenje s IoT-om, aplikativni softver za implementaciju IoT-a, hardverski moduli za korištenje u elektronskim uređajima koji koriste IoT, inteligentni pristupnici za analizu podataka u realnom vremenu, softver za vještačku inteligenciju za analizu, softver za upravljanje sadržajem preduzeća (ECM), softver za efikasno upravljanje imovinom, resursima i uslugama.;

16 Papirna kancelarijska oprema, kancelarijski pribor osim namještaja, štampane karte, štampani materijali, mape, brošure, priručnici (uputstva).;

35 Prikupljanje i sistematizacija informacija u računarske baze podataka, prikupljanje podataka, analiza i istraživanje tržišta, statistička analiza i izvještavanje.;

37 Instalacija sistema za upravljanje saobraćajem, održavanje i popravka elektronskih instalacija, održavanje i popravka elektronskih aparata, instalacija elektronskih komunikacijskih mreža, instalacija instrumenata komunikacijske mreže, održavanje i popravka mreža za prijenos podataka, instalacija i popravka električnih aparata, instalacija električnih mašina i generatora, instalacija, održavanje i popravka računarskog hardvera, instalacija, održavanje i popravka mašina.;

38 Prijenos podataka i informacija putem računara i elektronskih komunikacijskih sredstava, prijenos informacija putem elektronskih komunikacijskih mreža.;

39 Informacije o transportu, informacije o saobraćaju, informativne usluge vezane za saobraćaj, upravljanje protokom vozila putem naprednih komunikacijskih mreža i tehnologije.;

40 Prilagođeno sklapanje elektronskih komponenti za komunikacijske uređaje.;

42 Razvoj softvera, programiranje, implementacija softvera, instalacija softvera, održavanje softvera, ažuriranje softvera, konsultantske i informativne usluge vezane za dizajn, programiranje i održavanje računarskog softvera, konsultantske, savjetodavne i informativne usluge u IT oblasti, dizajn i razvoj baza podataka, razvoj računarskih programa, implementacija računarskih programa, instalacija računarskih programa, održavanje računarskih programa, ažuriranje računarskih programa, dizajn računarskih sistema, instalacija, održavanje i popravka softvera za računarske sisteme, konfiguracija računarskih sistema i mreža, analiza računarskih sistema, pružanje računarskih tehnologija putem interneta (cloud computing), elektronsko skladištenje podataka, nadzor mrežnih sistema, nadzor i kontrola računarskih sistema, nadzor i kontrola računarskih sistema putem daljinskog pristupa, usluge dupliciranja i konverzije podataka, usluge enkripcije podataka, dupliciranje računarskih programa i softvera, inženjerske usluge, istraživanje i razvoj novih proizvoda za druge, konverzija podataka i računarskih programa (osim fizičke konverzije), industrijski dizajn, hosting servera, iznajmljivanje memorijskog prostora na serverima, usluge cloud hostinga, hosting usluge, softver kao usluga (SaaS), iznajmljivanje softvera, tehničke studije projekata u oblasti računarskog hardvera i softvera, provođenje tehničkih studija projekata, outsourcing usluge u oblasti informacione tehnologije, usluge testiranja sistema alarma i nadzora, pružanje pretraživača za dobijanje podataka

putem komunikacijskih mreža, usluge programiranja za komercijalnu analizu i izvještavanje, računarske usluge za analizu podataka, testiranje, analiza i nadzor navigacijskih signala, testiranje, analiza i nadzor telekomunikacijskih signala, dizajn i razvoj softvera za upravljanje zalihama, dizajn i razvoj računarskog softvera za logistiku, upravljanje lancem snabdijevanja i e-poslovne portale.;

45 Elektronske usluge nadzora u svrhu sigurnosti, nadzor sigurnosnih sistema.

(210) **BAZ2527221A** (220) 23/12/2025

(442) 31/03/2026

(732) **S.C. Johnson & Son, Inc.,**

1525 Howe Street, Racine, Wisconsin 53403, US

(740) Dragan Mićunović

(540)

THE SECRETS OF SCENT

(511)

3 Preparati za parfemisanje prostorija ili atmosfere; esencijalna ulja za atmosferu; preparati za aromatizaciju vazduha; preparati za parfimisanje vazduha; potpuri; tamjan.;

4 Svijeće; parfimisane svijeće.;

5 Sredstva za pročišćavanje vazduha; sredstva za dezinfekciju vazduha; sredstva za uklanjanje neprijatnih mirisa iz vazduha; dezodoransi koji nisu za ljude; sredstva za uklanjanje neprijatnih mirisa iz prostorija ili atmosfere; sredstva za klanjanje neprijatnih mirisa iz tepiha; sredstva za uklanjanje neprijatnih mirisa iz tkanina.;

11 Aparati za raspršivanje preparata za parfimisanje vazduha.;

21 Električni difuzori za aromatična ulja.

(210) **BAZ2527222A** (220) 23/12/2025

(442) 31/03/2026

(732) **ASUSTEK** **COMPUTER INCORPORATION,**

1F., No. 15, Lide Rd., Beitou Dist., Taipei City 112, TW

(740) PETOŠEVIĆ d.o.o.

(540)

ROG

(511)

28 Igračke; roboti igračke; društvene igre; stolne igre; sličice za razmjenu (karte za igre); igre; uređaji za igre; mašine za video igre; kontrolori za igraće konzole; džojstik za videoigrice; ručne konzole za igranje video igrica.

(210) **BAZ2527223A** (220) 23/12/2025

(442) 31/03/2026

(732) **ASUSTEK** **COMPUTER INCORPORATION,**

1F., No. 15, Lide Rd., Beitou Dist., Taipei City 112, TW

(740) PETOŠEVIĆ d.o.o.

(540)

REPUBLIC OF GAMERS

(511)

28 Igračke; roboti igračke; društvene igre; stolne igre; sličice za razmjenu (karte za igre); igre; uređaji za igre; mašine za video igre; kontrolori za igraće konzole; džojstik za videoigrice; ručne konzole za igranje video igrica.

(210) **BAZ2527224A** (220) 23/12/2025

(442) 31/03/2026

(732) **ASUSTEK** **COMPUTER INCORPORATION,**

1F., No. 15, Lide Rd., Beitou Dist., Taipei City 112, TW

(740) PETOŠEVIĆ d.o.o.

(540)



(531) 3.7

(511)

28 Igračke; roboti igračke; društvene igre; stolne igre; sličice za razmjenu (karte za igre); igre; uređaji za igre; mašine za video igre; kontrolori za igraće konzole; džojstik za videoigrice; ručne konzole za igranje video igrica.

(210) **BAZ2527227A** (220) 24/12/2025

(442) 31/03/2026

(732) **Carlsberg Srbija d.o.o.,
Proleterska 17, 21413 Čelarevo, RS**

(740) MSA IP

(540)

FUNCTIONAL  **VITAMIN**

(531) 27.5

(511)

32 Pivo; bezalkoholna pića; bezalkoholna piva; mineralne i gazirane vode; voćni napici i voćni sokovi; sirupi i ostali bezalkoholni preprati za pripremanje napitaka.

(210) **BAZ2527228A** (220) 25/12/2025

(442) 31/03/2026

(732) **Spray Moret, LLC,
1411 Broadway, 8th Floor, New York,
New York 10018, US**

(740) PETOŠEVIĆ d.o.o.

(591) crvena, bijela, crna

(540)



(531) 2.9,3.9,4.5,29.1

(511)

18 Naprtnjače, ruksaci, školske torbe, torbe za nošenje preko ramena, ženske torbice bez ručki, tote torbe, pojasne torbice, novčanici, bedrene torbice, torbe koje se nose dijagonalno preko tijela, ručne torbe, torbice za nošenje na ručnim zglobovima, torbe za šminku, koferčići za kozmetiku, neseleri, putne torbe, ručni prtljag, vrećaste torbice, duffel bag torbe (tekstilne torbe), prtljag, putne torbe za odjeću, putne torbe, koferi, cilindrične torbe, putni kompleti, torbice za grickalice i kišobrani; naprtnjače, ruksaci, školske torbe, torbe za nošenje preko ramena, ženske torbice bez ručki, tote torbe, pojasne torbice, bedrene torbice, torbe koje se nose dijagonalno preko tijela, ručne torbe, torbice za nošenje na ručnim zglobovima, torbe za šminku, koferčići za kozmetiku, neseleri, ručni prtljag, vrećaste torbice, duffel bag torbe (tekstilne torbe), prtljag, putne torbe, putni kompleti, torbice za grickalice i kišobrani, sve gore pomenuto sa ugrađenom opremom (tehnologijom) za komunikaciju kratkog dometa; naprtnjače, ruksaci, školske torbe, torbe za nošenje preko ramena, ženske torbice bez ručki, tote torbe, pojasne torbice, bedrene torbice, torbe koje se nose dijagonalno preko tijela, ručne torbe, torbice za nošenje na ručnim zglobovima, torbe za šminku, koferčići za kozmetiku, neseleri, ručni prtljag, vrećaste torbice, duffel bag torbe (tekstilne torbe), prtljag, putne torbe, putni kompleti, torbice za grickalice i kišobrani, sve gore pomenuto sa ugrađenom opremom (tehnologijom) za identifikaciju putem radio frekvencije (RFID); naprtnjače, ruksaci, školske torbe, torbe za nošenje preko ramena, ženske torbice bez ručki, tote torbe, pojasne torbice, bedrene torbice, torbe koje se nose dijagonalno preko tijela, ručne torbe, torbice za nošenje na ručnim zglobovima, torbe za šminku, koferčići za kozmetiku,

ručnim zglobovima, torbe za šminku, koferčići za kozmetiku, neseleri, ručni prtljag, vrećaste torbice, duffel bag torbe (tekstilne torbe), prtljag, putne torbe, putni kompleti, torbice za grickalice i kišobrani, sve gore pomenuto sa ugrađenom opremom (tehnologijom) za identifikaciju putem radio frekvencije (RFID); naprtnjače, ruksaci, školske torbe, torbe za nošenje preko ramena, ženske torbice bez ručki, tote torbe, pojasne torbice, bedrene torbice, torbe koje se nose dijagonalno preko tijela, ručne torbe, torbice za nošenje na ručnim zglobovima, torbe za šminku, koferčići za kozmetiku, neseleri, ručni prtljag, vrećaste torbice, duffel bag torbe (tekstilne torbe), prtljag, putne torbe, putni kompleti, torbice za grickalice i kišobrani, sve gore navedeno, autentičirano nezamjenjivim tokenima (NFT).

(210) **BAZ2527229A** (220) 25/12/2025

(442) 31/03/2026

(732) **Spray Moret, LLC,
1411 Broadway, 8th Floor, New York,
New York 10018, US**

(740) PETOŠEVIĆ d.o.o.

(591) crvena, bijela

(540)

SPRAYGROUND

(531) 26.4,27.5,29.1

(511)

18 Naprtnjače, ruksaci, školske torbe, torbe za nošenje preko ramena, ženske torbice bez ručki, tote torbe, pojasne torbice, novčanici, bedrene torbice, torbe koje se nose dijagonalno preko tijela, ručne torbe, torbice za nošenje na ručnim zglobovima, torbe za šminku, koferčići za kozmetiku, neseleri, putne torbe, ručni prtljag, vrećaste torbice, duffel bag torbe (tekstilne torbe), prtljag, putne torbe, putni kompleti, torbice za grickalice i kišobrani; naprtnjače, ruksaci, školske torbe, torbe za nošenje preko ramena, ženske torbice bez ručki, tote torbe, pojasne torbice, bedrene torbice, torbe koje se nose dijagonalno preko tijela, ručne torbe, torbice za nošenje na ručnim zglobovima, torbe za šminku, koferčići za kozmetiku, neseleri, ručni prtljag, vrećaste torbice, duffel bag torbe (tekstilne torbe), prtljag, putne torbe, putni kompleti, torbice za grickalice i kišobrani, sve gore pomenuto sa ugrađenom opremom (tehnologijom) za komunikaciju kratkog dometa; naprtnjače, ruksaci, školske torbe, torbe za nošenje preko ramena, ženske torbice bez ručki, tote torbe, pojasne torbice, bedrene torbice, torbe koje se nose dijagonalno preko tijela, ručne torbe, torbice za nošenje na ručnim zglobovima, torbe za šminku, koferčići za kozmetiku, neseleri, ručni prtljag, vrećaste torbice, duffel bag torbe (tekstilne torbe), prtljag, putne torbe, putni kompleti, torbice za grickalice i kišobrani, sve gore pomenuto sa ugrađenom opremom (tehnologijom) za identifikaciju putem radio frekvencije (RFID); naprtnjače, ruksaci, školske torbe, torbe za nošenje preko ramena, ženske torbice bez ručki, tote torbe, pojasne torbice, bedrene torbice, torbe koje se nose dijagonalno preko tijela, ručne torbe, torbice za nošenje na ručnim zglobovima, torbe za šminku, koferčići za kozmetiku,

neseseri, ručni prtljag, vrećaste torbice, duffel bag torbe (tekstilne torbe), prtljag, putne torbe, putni kompleti, torbice za grickalice i kišobrani, sve gore navedeno, autenticirano nezamjenjivim tokenima (NFT).

(210) **BAZ2527230A** (220) 25/12/2025

(442) 31/03/2026

(732) **Spray Moret, LLC,**

**1411 Broadway, 8th Floor, New York,
New York 10018, US**

(740) PETOŠEVIĆ d.o.o.

(540)

SPRAYGROUND

(511)

18 Naprtnjače, ruksaci, školske torbe, torbe za nošenje preko ramena, ženske torbice bez ručki, tote torbe, pojasne torbice, novčanici, bedrene torbice, torbe koje se nose dijagonalno preko tijela, ručne torbe, torbice za nošenje na ručnim zglobovima, torbe za šminku, koferčići za kozmetiku, neseseeri, putne torbe, ručni prtljag, vrećaste torbice, duffel bag torbe (tekstilne torbe), prtljag, putne torbe za odjeću, putne torbe, koferi, cilindrične torbe, putni kompleti, torbice za grickalice i kišobrani; naprtnjače, ruksaci, školske torbe, torbe za nošenje preko ramena, ženske torbice bez ručki, tote torbe, pojasne torbice, bedrene torbice, torbe koje se nose dijagonalno preko tijela, ručne torbe, torbice za nošenje na ručnim zglobovima, torbe za šminku, koferčići za kozmetiku, neseseeri, ručni prtljag, vrećaste torbice, duffel bag torbe (tekstilne torbe), prtljag, putne torbe, putni kompleti, torbice za grickalice i kišobrani, sve gore pomenuto sa ugrađenom opremom (tehnologijom) za komunikaciju kratkog dometa; naprtnjače, ruksaci, školske torbe, torbe za nošenje preko ramena, ženske torbice bez ručki, tote torbe, pojasne torbice, bedrene torbice, torbe koje se nose dijagonalno preko tijela, ručne torbe, torbice za nošenje na ručnim zglobovima, torbe za šminku, koferčići za kozmetiku, neseseeri, ručni prtljag, vrećaste torbice, duffel bag torbe (tekstilne torbe), prtljag, putne torbe, putni kompleti, torbice za grickalice i kišobrani, sve gore pomenuto sa ugrađenom opremom (tehnologijom) za identifikaciju putem radio frekvencije (RFID); naprtnjače, ruksaci, školske torbe, torbe za nošenje preko ramena, ženske torbice bez ručki, tote torbe, pojasne torbice, bedrene torbice, torbe koje se nose dijagonalno preko tijela, ručne torbe, torbice za nošenje na ručnim zglobovima, torbe za šminku, koferčići za kozmetiku, neseseeri, ručni prtljag, vrećaste torbice, duffel bag torbe (tekstilne torbe), prtljag, putne torbe, putni kompleti, torbice za grickalice i kišobrani, sve gore navedeno, autenticirano nezamjenjivim tokenima (NFT).

(210) **BAZ2527232A** (220) 26/12/2025

(442) 31/03/2026

(732) **HEMOFARM A.D. farmaceutsko-hemijska industrija Vršac, Beogradski put bb, 26300 Vršac, RS**

(740) MSA IP

(540)

BUDEKORT

(511)

5 Farmaceutski proizvodi.

(210) **BAZ2527233A** (220) 26/12/2025

(442) 31/03/2026

(732) **HEMOFARM A.D. farmaceutsko-hemijska industrija Vršac, Beogradski put bb, 26300 Vršac, RS**

(740) MSA IP

(540)

VORTIFLEX

(511)

5 Farmaceutski proizvodi.

(210) **BAZ2627238A** (220) 05/01/2026

(442) 31/03/2026

(732) **HEMOFARM A.D. farmaceutsko-hemijska industrija Vršac, Beogradski put bb, 26300 Vršac, RS**

(740) MSA IP

(540)

RICIDA

(511)

5 Farmaceutski proizvodi.

INDEKS BROJEVA PRIJAVA ŽIGOVA
INDEKS BROJEVA PRIJAVA ŽIGOVA
ИНДЕКС БРОЈЕВА ПРИЈАВА ЖИГОВА

BAZ2426189A
BAZ2526813A
BAZ2526814A
BAZ2526815A
BAZ2526817A
BAZ2526818A
BAZ2526824A
BAZ2526837A
BAZ2526883A
BAZ2526950A
BAZ2526957A
BAZ2526975A
BAZ2526979A
BAZ2526980A
BAZ2526981A
BAZ2526983A
BAZ2526984A
BAZ2526985A
BAZ2526986A
BAZ2526987A
BAZ2527000A
BAZ2527004A
BAZ2527005A
BAZ2527017A
BAZ2527018A
BAZ2527031A
BAZ2527032A
BAZ2527033A
BAZ2527034A
BAZ2527035A
BAZ2527036A
BAZ2527037A
BAZ2527038A
BAZ2527039A
BAZ2527040A
BAZ2527041A
BAZ2527042A
BAZ2527043A
BAZ2527044A
BAZ2527045A
BAZ2527046A
BAZ2527047A
BAZ2527048A
BAZ2527049A
BAZ2527050A
BAZ2527051A
BAZ2527052A
BAZ2527053A
BAZ2527054A
BAZ2527055A

BAZ2527056A
BAZ2527057A
BAZ2527058A
BAZ2527059A
BAZ2527060A
BAZ2527061A
BAZ2527062A
BAZ2527063A
BAZ2527064A
BAZ2527065A
BAZ2527066A
BAZ2527067A
BAZ2527069A
BAZ2527070A
BAZ2527071A
BAZ2527072A
BAZ2527073A
BAZ2527074A
BAZ2527075A
BAZ2527076A
BAZ2527077A
BAZ2527078A
BAZ2527079A
BAZ2527080A
BAZ2527081A
BAZ2527082A
BAZ2527084A
BAZ2527086A
BAZ2527087A
BAZ2527088A
BAZ2527091A
BAZ2527093A
BAZ2527094A
BAZ2527097A
BAZ2527098A
BAZ2527107A
BAZ2527108A
BAZ2527109A
BAZ2527110A
BAZ2527111A
BAZ2527112A
BAZ2527117A
BAZ2527118A
BAZ2527120A
BAZ2527121A
BAZ2527122A
BAZ2527123A
BAZ2527124A
BAZ2527125A
BAZ2527126A

BAZ2527127A
BAZ2527128A
BAZ2527129A
BAZ2527130A
BAZ2527131A
BAZ2527132A
BAZ2527136A
BAZ2527137A
BAZ2527138A
BAZ2527139A
BAZ2527142A
BAZ2527143A
BAZ2527144A
BAZ2527145A
BAZ2527148A
BAZ2527150A
BAZ2527151A
BAZ2527152A
BAZ2527155A
BAZ2527156A
BAZ2527157A
BAZ2527159A
BAZ2527163A
BAZ2527168A
BAZ2527169A
BAZ2527170A
BAZ2527172A
BAZ2527173A
BAZ2527175A
BAZ2527176A
BAZ2527177A
BAZ2527178A
BAZ2527183A
BAZ2527184A
BAZ2527185A
BAZ2527186A
BAZ2527187A
BAZ2527188A
BAZ2527189A
BAZ2527192A
BAZ2527193A
BAZ2527194A
BAZ2527195A
BAZ2527196A
BAZ2527199A
BAZ2527201A
BAZ2527210A
BAZ2527218A
BAZ2527220A
BAZ2527221A
BAZ2527222A
BAZ2527223A
BAZ2527224A
BAZ2527227A
BAZ2527228A

BAZ2527229A
BAZ2527230A
BAZ2527232A
BAZ2527233A
BAZ2627238A

INDEKS KLASA PRIJAVA ŽIGOVA
INDEKS KLASA PRIJAVA ŽIGOVA
ИНДЕКС КЛАСА ПРИЈАВА ЖИГОВА

1
BAZ2527004A
BAZ2527058A
BAZ2527125A

2
BAZ2527004A
BAZ2527048A
BAZ2527125A

3
BAZ2527041A
BAZ2527048A
BAZ2527058A
BAZ2527079A
BAZ2527094A
BAZ2527108A
BAZ2527110A
BAZ2527145A
BAZ2527170A
BAZ2527175A
BAZ2527176A
BAZ2527221A

4
BAZ2527054A
BAZ2527055A
BAZ2527159A
BAZ2527221A

5
BAZ2526817A
BAZ2526818A
BAZ2526837A
BAZ2526984A
BAZ2527042A
BAZ2527043A
BAZ2527044A
BAZ2527056A
BAZ2527057A
BAZ2527058A
BAZ2527060A
BAZ2527061A
BAZ2527062A
BAZ2527063A
BAZ2527064A
BAZ2527065A
BAZ2527066A
BAZ2527078A

BAZ2527087A
BAZ2527088A
BAZ2527094A
BAZ2527109A
BAZ2527136A
BAZ2527137A
BAZ2527138A
BAZ2527142A
BAZ2527143A
BAZ2527170A
BAZ2527172A
BAZ2527177A
BAZ2527178A
BAZ2527186A
BAZ2527188A
BAZ2527189A
BAZ2527192A
BAZ2527193A
BAZ2527194A
BAZ2527195A
BAZ2527196A
BAZ2527201A
BAZ2527218A
BAZ2527221A
BAZ2527232A
BAZ2527233A
BAZ2627238A

6
BAZ2527048A
BAZ2527054A
BAZ2527055A
BAZ2527070A
BAZ2527071A
BAZ2527098A

7
BAZ2526981A
BAZ2527017A
BAZ2527031A
BAZ2527045A
BAZ2527048A
BAZ2527050A
BAZ2527051A

8
BAZ2526981A
BAZ2527017A
BAZ2527048A

9

BAZ2526824A
BAZ2526883A
BAZ2527017A
BAZ2527034A
BAZ2527035A
BAZ2527036A
BAZ2527045A
BAZ2527046A
BAZ2527048A
BAZ2527072A
BAZ2527120A
BAZ2527121A
BAZ2527144A
BAZ2527150A
BAZ2527151A
BAZ2527152A
BAZ2527173A
BAZ2527183A
BAZ2527184A
BAZ2527220A

10

BAZ2527143A
BAZ2527177A
BAZ2527178A

11

BAZ2526981A
BAZ2527031A
BAZ2527032A
BAZ2527045A
BAZ2527048A
BAZ2527052A
BAZ2527132A
BAZ2527159A
BAZ2527221A

12

BAZ2527048A
BAZ2527059A
BAZ2527067A
BAZ2527080A
BAZ2527126A
BAZ2527185A

14

BAZ2527157A

16

BAZ2527032A
BAZ2527048A
BAZ2527091A
BAZ2527112A
BAZ2527127A

BAZ2527128A
BAZ2527129A
BAZ2527157A
BAZ2527220A

17

BAZ2527070A
BAZ2527071A
BAZ2527098A
BAZ2527125A

18

BAZ2527048A
BAZ2527107A
BAZ2527157A
BAZ2527228A
BAZ2527229A
BAZ2527230A

19

BAZ2527004A
BAZ2527048A
BAZ2527070A
BAZ2527071A
BAZ2527098A

20

BAZ2527048A

21

BAZ2526981A
BAZ2527031A
BAZ2527048A
BAZ2527157A
BAZ2527221A

22

BAZ2527048A

24

BAZ2527048A

25

BAZ2527039A
BAZ2527048A
BAZ2527074A
BAZ2527107A
BAZ2527157A

26

BAZ2527041A
BAZ2527048A
BAZ2527222A
BAZ2527223A
BAZ2527224A

27

BAZ2527048A

28

BAZ2527048A

BAZ2527107A

BAZ2527157A

29

BAZ2426189A

BAZ2526979A

BAZ2526980A

BAZ2526983A

BAZ2526987A

BAZ2527000A

BAZ2527033A

BAZ2527037A

BAZ2527038A

BAZ2527048A

BAZ2527084A

BAZ2527122A

BAZ2527123A

BAZ2527139A

30

BAZ2526985A

BAZ2526986A

BAZ2526987A

BAZ2527000A

BAZ2527033A

BAZ2527037A

BAZ2527038A

BAZ2527048A

BAZ2527050A

BAZ2527051A

BAZ2527075A

BAZ2527081A

BAZ2527084A

BAZ2527122A

BAZ2527123A

BAZ2527139A

31

BAZ2526957A

BAZ2527000A

BAZ2527048A

BAZ2527053A

BAZ2527084A

32

BAZ2526957A

BAZ2527000A

BAZ2527005A

BAZ2527048A

BAZ2527084A

BAZ2527086A

BAZ2527139A

BAZ2527148A

BAZ2527227A

33

BAZ2526957A

BAZ2527000A

BAZ2527048A

BAZ2527069A

BAZ2527076A

BAZ2527077A

BAZ2527084A

34

BAZ2526975A

BAZ2527032A

BAZ2527047A

BAZ2527048A

BAZ2527097A

BAZ2527117A

BAZ2527118A

BAZ2527124A

BAZ2527130A

BAZ2527131A

BAZ2527155A

BAZ2527156A

BAZ2527159A

BAZ2527169A

BAZ2527187A

35

BAZ2526813A

BAZ2526814A

BAZ2526815A

BAZ2526824A

BAZ2526950A

BAZ2527005A

BAZ2527018A

BAZ2527032A

BAZ2527034A

BAZ2527035A

BAZ2527036A

BAZ2527040A

BAZ2527072A

BAZ2527073A

BAZ2527082A

BAZ2527091A

BAZ2527093A

BAZ2527098A

BAZ2527111A

BAZ2527112A

BAZ2527170A

BAZ2527210A

BAZ2527220A

36

BAZ2526957A
BAZ2527040A
BAZ2527073A
BAZ2527082A
BAZ2527111A
BAZ2527150A
BAZ2527151A
BAZ2527152A
BAZ2527168A

37

BAZ2527034A
BAZ2527035A
BAZ2527036A
BAZ2527048A
BAZ2527049A
BAZ2527054A
BAZ2527055A
BAZ2527098A
BAZ2527111A
BAZ2527220A

38

BAZ2526815A
BAZ2527034A
BAZ2527035A
BAZ2527036A
BAZ2527040A
BAZ2527220A

39

BAZ2526957A
BAZ2527048A
BAZ2527220A

40

BAZ2527048A
BAZ2527157A
BAZ2527220A

41

BAZ2526814A
BAZ2526957A
BAZ2527046A
BAZ2527072A
BAZ2527091A
BAZ2527112A
BAZ2527157A
BAZ2527163A
BAZ2527173A
BAZ2527199A

42

BAZ2526814A
BAZ2526824A
BAZ2526883A
BAZ2527034A
BAZ2527035A
BAZ2527036A
BAZ2527072A
BAZ2527093A
BAZ2527199A
BAZ2527220A

43

BAZ2526813A
BAZ2526950A
BAZ2526957A
BAZ2527033A
BAZ2527037A
BAZ2527038A
BAZ2527050A
BAZ2527051A
BAZ2527073A
BAZ2527082A
BAZ2527122A
BAZ2527123A
BAZ2527139A

44

BAZ2527041A
BAZ2527143A
BAZ2527177A
BAZ2527178A

45

BAZ2527034A
BAZ2527035A
BAZ2527036A
BAZ2527220A

INDEKS NOSILACA PRIJAVA ŽIGOVA
INDEKS NOSITELJA PRIJAVA ŽIGOVA
ИНДЕКС НОСИЛАЦА ПРИЈАВА ЖИГОВА

“AKOVA IMPEX” Društvo za proizvodnju, promet
i usluge d.o.o. Sarajevo

BAZ2426189A

“DESTILERIJA KULINA” društvo sa ograničenom
odgovornošću Derventa

BAZ2526957A

“SYSTEMIC” d.o.o.

BAZ2527058A

“TROPIC MALOPRODAJA” d.o.o. Banja Luka

BAZ2527073A

BAZ2527082A

BAZ2527084A

“VEGA-MIX” d.o.o. Živinice

BAZ2527175A

BAZ2527176A

“Z&N” d.o.o. Brčko, ovlašteno lice Nikola Gavrić

BAZ2527032A

“ZEKA-COMERC” d.o.o. Gračanica društvo za
trgovinu i usluge

BAZ2527048A

A.D. Olimpijski centar “Jahorina” Pale

BAZ2527091A

BAZ2527112A

Abdi Ibrahim Ilaç Sanayi ve Ticaret A.S.

BAZ2526837A

AGENCY, srodni obrt, vlasnik Grgo Ćorić

BAZ2527093A

Ajdinović Jasminka

BAZ2526987A

ALKALOID AD Skopje

BAZ2527170A

BAZ2527218A

ALPAYA DOĞAL VE KOZMETİK URUNLERİ
SANAYİ VE TİCARET ANONİM ŞİRKETİ

BAZ2527142A

Armin Mehčić

BAZ2527005A

ASUSTEK COMPUTER INCORPORATION

BAZ2527222A

BAZ2527223A

BAZ2527224A

ATG Ceylon (Pvt) Limited

BAZ2527120A

BAZ2527121A

Balun Athletics Holdco, LLC

BAZ2527107A

BGP Products Operations GmbH

BAZ2527056A

Bosnalijek, farmaceutska i hemijska industrija,
dioničko društvo

BAZ2527078A

BridgeBio Pharma, Inc.

BAZ2526984A

British American Tobacco (Brands) Inc.

BAZ2527130A

BAZ2527131A

BAZ2527156A

British American Tobacco (Brands) Limited

BAZ2527155A

BS Telecom Solutions d.o.o. Sarajevo

BAZ2527220A

BYD COMPANY LIMITED

BAZ2527184A

BAZ2527185A

BAZ2527080A

BAZ2527049A

CAPCOM CO., LTD.

BAZ2527046A

Carlsberg Srbija d.o.o.

BAZ2527227A

Chint Anneng Digital Power (Zhejiang) Co., Ltd.

BAZ2527183A

EHODACH d.o.o.

BAZ2527070A

BAZ2527071A

EUROPEAN MEDICAL COLLEGE, S.L.

BAZ2527199A

FABRIKA DUHANA DOO

BAZ2527097A

Faris Ćatić

BAZ2526813A

Faruk Hadžić

BAZ2527072A

FEMMA d.o.o. BAZ2527041A	BAZ2527189A
FinExpert d.o.o. Tuzla BAZ2527210A	Jet Holdings B.V. BAZ2527150A
FRANCK d.d. BAZ2527050A	BAZ2527151A
BAZ2527051A	BAZ2527152A
FRESH CO BAZ2527145A	Jiwu Jingcheng Trading Co., Ltd. BAZ2527017A
GLD KURUMSAL DIS TICARET ANONIM SIRKETI BAZ2527045A	Joint Stock Company "BIOCAD" BAZ2527087A
Google LLC BAZ2526883A	KENDA RUBBER INDUSTRIAL CO., Ltd. BAZ2527059A
Gray Invest d.o.o. Banja Luka BAZ2527111A	Kovačević-Vidović Tatjana, Obrtnička djelatnost "TAKO STUDIO KERAMIKE" Sarajevo BAZ2527157A
Guangxu Tang BAZ2527031A	Krajinapetrol a.d. Banja Luka BAZ2527054A
Guangzhou Amaya Trading Co., Ltd. BAZ2527144A	BAZ2527055A
Haris Hadžić BAZ2526824A	Lidl Stiftung & Co. KG BAZ2527069A
HEMOFARM A.D. farmaceutsko-hemijska industrija Vršac BAZ2527136A	BAZ2527074A
BAZ2527137A	BAZ2527075A
BAZ2527138A	BAZ2527076A
BAZ2527088A	BAZ2527077A
BAZ2527109A	BAZ2527000A
BAZ2527172A	BAZ2527108A
BAZ2527232A	Marriott Worldwide Corporation BAZ2526950A
BAZ2527233A	Melita&Partners Sh.P.K BAZ2526814A
BAZ2627238A	Merck Sharp & Dohme LLC BAZ2527060A
Hisense International Co., Ltd. BAZ2527132A	BAZ2527061A
HONGKONG VANLIEW TECHNOLOGY CO., LIMITED BAZ2527124A	BAZ2527062A
House of Prince A/S BAZ2527169A	BAZ2527063A
Hunan Zhuoye Electronics Co., Ltd BAZ2527159A	BAZ2527064A
INTERNATIONAL AUTOMOTIVE FEDERATION INC. BAZ2527067A	BAZ2527065A
ITALYPHARM D.O.O. Banja Luka	BAZ2527066A
	MilkoS d.o.o. Sarajevo BAZ2526985A
	BAZ2526986A
	Miloš Krčmar BAZ2527037A
	BAZ2527038A
	Miron Bošnjak

BAZ2527173A

Mljekara PAĐENI d.o.o.

BAZ2526983A

BAZ2526979A

BAZ2526980A

MONSANTO TECHNOLOGY LLC

BAZ2527053A

Mustafa Yavuz

BAZ2527098A

Mylan Ireland Limited

BAZ2527057A

NATURPHARMA BULGARIA EOOD

BAZ2527186A

BAZ2527188A

Nedim Hadžimuratović

BAZ2527033A

NEXIFLY HONG KONG LIMITED

BAZ2527117A

BAZ2527118A

Nicoventures Holdings Limited

BAZ2527047A

PepsiCo, Inc.

BAZ2527081A

Philip Morris Brands SárI

BAZ2527187A

PROIZVODNJA I TRGOVINA "PHARMAMED"

TRAVNIK D.O.O.

BAZ2526817A

BAZ2526818A

PT SELATOX BIO PHARMA

BAZ2527042A

BAZ2527043A

BAZ2527044A

RADIO M

BAZ2526815A

Rajz d.o.o.

BAZ2527004A

S.C. Johnson & Son, Inc.

BAZ2527221A

Sandoz AG

BAZ2527192A

BAZ2527193A

BAZ2527194A

BAZ2527195A

BAZ2527196A

BAZ2527201A

SARAJEVSKA PIVARA d.d. Sarajevo

BAZ2527086A

Secom Kabushiki Kaisha (SECOM CO., LTD.)

BAZ2527034A

BAZ2527035A

BAZ2527036A

Slobodan Vuković

BAZ2527039A

Spray Moret, LLC

BAZ2527228A

BAZ2527229A

BAZ2527230A

Sterling Perfumes Industries LLC

BAZ2527079A

TCL Air Conditioner (ZhongShan) Co., Ltd.

BAZ2527052A

The Coca-Cola Company

BAZ2527148A

The Procter & Gamble Company

BAZ2527094A

BAZ2527110A

The Wolseley Hospitality Group Holdings Limited

BAZ2527168A

Udruženje upravljača zaštićenih područja RS
Banja Luka

BAZ2527163A

UNICREDIT S.P.A.

BAZ2527040A

Unique Shield Sdn Bhd

BAZ2526975A

VIVAGroup Društvo sa ograničenom
odgovornošću Sarajevo

BAZ2527125A

VON HERZOG d.o.o.

BAZ2527123A

Yiwu Ackiliss Electric Co., Ltd.

BAZ2526981A

Yiwu Winning Star Supply Chain Management
Co., Ltd.

BAZ2527018A

Zadruga IKRA p.o. Travnik

BAZ2527139A

ZEBRA CO., LTD.

BAZ2527127A

BAZ2527128A

BAZ2527129A

ZHEJIANG CFMOTO POWER CO., LTD.

BAZ2527126A

ZU Stomatološka ambulanta "DENTALIS Dr.
Marinković" Banja Luka

BAZ2527143A

ZU Stomatološka ambulanta "MonDent" Banja
Luka

BAZ2527177A

BAZ2527178A

ŽEKS DONER d.o.o. Mostar

BAZ2527122A

PROMJENA ADRESE- PROMJENA ADRESE-ПРОМЈЕНА АДРЕСЕ

BAZ2526482A

1/2025

Selma Šabotić-Klepo

Zmaja od Bosne 82 (Laboratorija BioMedicaLab),

Sarajevo, BA

23/02/2026

**PROMJENA NAZIVA I ADRESE NOSIOCA PRAVA
PROMJENA NAZIVA I ADRESE NOSITELJA PRAVA
ПРОМЈЕНА НАЗИВА И АДРЕСЕ НОСИОЦА ПРАВА**

BAZ2426194A

3/2024
BIOCLINICA DOO BEOGRAD (ZEMUN)
Batajnički drum 17 deo 5, 11080 Beograd-
Zemun, RS
22/12/2025

BAZ2426195A

3/2024
BIOCLINICA DOO BEOGRAD (ZEMUN)
Batajnički drum 17 deo 5, 11080 Beograd-
Zemun, RS
22/12/2025

BAZ2426196A

3/2024
BIOCLINICA DOO BEOGRAD (ZEMUN)
Batajnički drum 17 deo 5, 11080 Beograd-
Zemun, RS
22/12/2025

BAZ2426197A

3/2024
BIOCLINICA DOO BEOGRAD (ZEMUN)
Batajnički drum 17 deo 5, 11080 Beograd-
Zemun, RS
22/12/2025

BAZ2426198A

3/2024
BIOCLINICA DOO BEOGRAD (ZEMUN)
Batajnički drum 17 deo 5, 11080 Beograd-
Zemun, RS
22/12/2025

BAZ2426199A

3/2024
BIOCLINICA DOO BEOGRAD (ZEMUN)
Batajnički drum 17 deo 5, 11080 Beograd-
Zemun, RS
22/12/2025

BAZ2426200A

3/2024
BIOCLINICA DOO BEOGRAD (ZEMUN)
Batajnički drum 17 deo 5, 11080 Beograd-
Zemun, RS
22/12/2025

BAZ2426201A

3/2024
BIOCLINICA DOO BEOGRAD (ZEMUN)
Batajnički drum 17 deo 5, 11080 Beograd-
Zemun, RS
22/12/2025

BAZ2426202A

3/2024
BIOCLINICA DOO BEOGRAD (ZEMUN)
Batajnički drum 17 deo 5, 11080 Beograd-
Zemun, RS
22/12/2025

BAZ2426203A

3/2024
BIOCLINICA DOO BEOGRAD (ZEMUN)
Batajnički drum 17 deo 5, 11080 Beograd-
Zemun, RS
22/12/2025

BAZ2426204A

3/2024
BIOCLINICA DOO BEOGRAD (ZEMUN)
Batajnički drum 17 deo 5, 11080 Beograd-
Zemun, RS
22/12/2025

BAZ2426205A

3/2024
BIOCLINICA DOO BEOGRAD (ZEMUN)
Batajnički drum 17 deo 5, 11080 Beograd-
Zemun, RS
22/12/2025

BAZ2426206A

3/2024
BIOCLINICA DOO BEOGRAD (ZEMUN)
Batajnički drum 17 deo 5, 11080 Beograd-
Zemun, RS
22/12/2025

BAZ2426207A

3/2024
BIOCLINICA DOO BEOGRAD (ZEMUN)
Batajnički drum 17 deo 5, 11080 Beograd-
Zemun, RS
22/12/2025

BAZ2426208A

3/2024
BIOCLINICA DOO BEOGRAD (ZEMUN)
Batajnički drum 17 deo 5, 11080 Beograd-
Zemun, RS
22/12/2025

BAZ2426209A

3/2024
BIOCLINICA DOO BEOGRAD (ZEMUN)
Batajnički drum 17 deo 5, 11080 Beograd-
Zemun, RS
22/12/2025

BAZ2426210A

3/2024
BIOCLINICA DOO BEOGRAD (ZEMUN)
Batajnički drum 17 deo 5, 11080 Beograd-
Zemun, RS
22/12/2025

BAZ2426211A

3/2024
BIOCLINICA DOO BEOGRAD (ZEMUN)
Batajnički drum 17 deo 5, 11080 Beograd-
Zemun, RS
23/12/2025

BAZ2426212A

3/2024
BIOCLINICA DOO BEOGRAD (ZEMUN)
Batajnički drum 17 deo 5, 11080 Beograd-
Zemun, RS
22/12/2025

BAZ2426213A

3/2024
BIOCLINICA DOO BEOGRAD (ZEMUN)
Batajnički drum 17 deo 5, 11080 Beograd-
Zemun, RS
23/12/2025

BAZ2426214A

3/2024
BIOCLINICA DOO BEOGRAD (ZEMUN)
Batajnički drum 17 deo 5, 11080 Beograd-
Zemun, RS
23/12/2025

BAZ2426215A

3/2024
BIOCLINICA DOO BEOGRAD (ZEMUN)
Batajnički drum 17 deo 5, 11080 Beograd-
Zemun, RS
23/12/2025

BAZ2426216A

3/2024
BIOCLINICA DOO BEOGRAD (ZEMUN)
Batajnički drum 17 deo 5, 11080 Beograd-
Zemun, RS
23/12/2025

BAZ2426217A

3/2024
BIOCLINICA DOO BEOGRAD (ZEMUN)
Batajnički drum 17 deo 5, 11080 Beograd-
Zemun, RS
23/12/2025

BAZ2426218A

3/2024
BIOCLINICA DOO BEOGRAD (ZEMUN)
Batajnički drum 17 deo 5, 11080 Beograd-
Zemun, RS
23/12/2025

PRENOS PRAVA PRIJAVA
PRENOS PRAVA PRIJAVA
ПРЕНОС ПРАВА ПРИЈАВА

BAZ2527019A

4/2025

HEMOFARM A.D., farmaceutsko-hemijska
industrija Vršac

Beogradski put bb, 26300 Vršac, RS

13/02/2026

BAZ2527020A

4/2025

HEMOFARM A.D. farmaceutsko-hemijska
industrija Vršac

Beogradski put bb, 26300 Vršac, RS

13/02/2026

BAZ2527021A

4/2025

HEMOFARM A.D. farmaceutsko-hemijska
industrija Vršac

Beogradski put bb, 26300 Vršac, RS

13/02/2026

OGRANIČENJE POPISA PRIJAVA OGRANIČENJE POPISA PRIJAVA ОГРАНИЧЕЊЕ ПОПИСА ПРИЈАВА

BAZ2526766A

3/2025

35 Oglašavanje; vođenje poslova; poslovno upravljanje; kancelarijski poslovi; naprijed navedene usluge se ne odnose na kockanje i klađenje.;

38 Telekomunikacije; naprijed navedene usluge se ne odnose na kockanje i klađenje.;

41 Obrazovne usluge; pripremanje obuke; razonoda; sportske i kulturne aktivnosti; naprijed navedene usluge se ne odnose na kockanje i klađenje.

03/02/2026

BAZ2527034A

9 Alarmi; aparati za gašenje požara; uređaji za zaštitu od smetnji (električna struja); požarni alarmi; aparati na nadzor, osim za medicinske svrhe; detektori metala za industrijske ili vojne svrhe; detektori; foto aparati; protivpožarne stepenice za spasavanje; odašiljači (telekomunikacije); audio-vizuelni primjenici; aparati za obradu podataka; instrumenti za posmatranje; računarski programi, snimljeni; signalizacija svjetlosna ili mehanička; zvučni aparati i mašine; aparati za daljinsko upravljanje; električne instalacije za zaštitu od krađe; signalni uređaji protiv krađe; video rekorderi; računarski softveri, snimljeni; kodirane magnetene, kartice; detektori dima; kartice sa integrisanim kolom (pametne kartice); kontrolni satovi (uređaji za evidenciju radnog vremena); računarski programi, koji se mogu preuzeti; navigacioni uređaji za vozila (putni kompjuteri); aparati za satelitsku navigaciju; prenosni radio-telefonski aparati (toki-voki); uređaji za globalno pozicioniranje (GPS); kodirane kartice za otključavanje; računarski hardver; elektronski sistemi za kontrolu pristupa za automatska neprobojna klizna vrata; termalne kamere za snimanje; roboti za sigurnosni nadzor; biometrijske brave; biometrijski skeneri; ruteri za računarske mreže; PBX i IP PBX sistemi; RFID komponente; aparati za praćenje temperature; VPN harver; VPN operativni softver (snimljeni); senzori; sistemi video nadzora; protiv-požarni alarmni sistemi; aplikacije za računarske programe, koje se mogu preuzeti; GPS uređaji za praćenje i lociranje; sistemi za kontrolu pristupa i nadzor alarma; aparati za snimanje vremena; pametne kartice

(kartice sa integrisanim kolom); elektronske identifikacijske kartice; kodirane pametne kartice; čitači kartica za magnetski kodirane kartice; štampači; električni telekomunikacioni uređaji; računarski softver i telekomunikacijski aparati, uključujući modeme, koji omogućavaju povezivanje s bazama podataka, računarskim mrežama i internetom; VOIP telefoni; interfoni; ručni detektori za obezbjeđenje; detektori metala; aparati za gašenje požara; biometrijski sistemi kontrole pristupa; biometrijski sistemi identifikacije; sirene; digitalne brave za vrata; električna zvonca za vrata; mašine i aparati za distribuciju ili kontrolu elektirčne energije; daljinski upravljači.;

35 Pomoć u poslovnom upravljanju; usluge agencija za pružanje poslovnih informacija; analize troškova; iznajmljivanje kancelarijskih maina i opreme; vođenje knjiga; računovodstvo; revizija poslovanja; savjetovanje o vođenju poslova; pomoć u upravljanju industrijskim ili trgovačkim preduzećima; stručne usluge o poslovnoj efikasnosti; poslovne procjene; poslovna ispitivanja; oglašavanje; poslovna istraživanja; prepis komunikacija; kompjutersko upravljanje podacima; pružanje poslovnih informacija; administrativne usluge za preseljenje poslovanja za preduzeća; sekretarske usluge; obrada teksta; prikupljanje podataka u računarske baze; sistematizacija podataka u računarskim bazama; usluge nabavke za druge (kupovina robe i usluga za druga preduzeća); pretraživanje podataka u računarskim datotekama za druge; administrativna obrada narudžbi; komercijalno upravljanje u vezi licenciranja proizvoda i usluga za druge; usluge spolje pomoći (pomoć u poslovanju); fakturisanje; prikupljanje statističkih podataka; marketing; pružanje komercijalnih i poslovnih kontakt informacija; optimizacija saobraćaja za veb stranice; usluge posredovanja u trgovini; ažuriranje i održavanje podataka u računarskim bazama podataka; vanjsko administrativno upravljanje za firme; usluge zakazivanja termina i podsjećanja (uredske funkcije); registrovanje pismene komunikacije i podataka; sastavljanje popisa informacija za komercijalne i reklamne svrhe; usluge praćenja konkurencije; usluge praćenja tržišta; finansijska revizija; usluge korporativne komunikacije; iznajmljivanje kancelarijske

opreme u zajedničkim radnim prostorima; usluge telefonskih centrala; usluge poslovnog savjetovanja za digitalnu transformaciju; pružanje podataka iz telefonskog imenika; organizovanje pretplate na usluge elektronske naplate putarine (ENP) za druge; usluge obrade podataka (kancelarijski poslovi); maloprodajne i veleprodajne usluge za sigurnosne, zaštitne i signalne uređaje, uključujući alarme i opremu za upozorenje; maloprodajne i veleprodajne usluge za električne i elektroničke uređaje; maloprodajne i veleprodajne usluge za snimače podataka, senzore, detektore i instrumente za praćenje; maloprodajne i veleprodajne usluge za komunikacijske uređaje kao što su računarske mreže i oprema za komunikaciju podataka; maloprodajne i veleprodajne usluge za računare i računarski hardver; maloprodajne i veleprodajne usluge u vezi s računarskim softverom; maloprodajne i veleprodajne usluge za periferne uređaje prilagođene za upotrebu s računarima i drugim pametnim uređajima; maloprodajne i veleprodajne usluge za instrumente za mjerenje temperature; maloprodajne i veleprodajne usluge za uređaje za globalno pozicioniranje (GPS).;

37 Postavljanje i popravka električnih uređaja; postavljanje, održavanje i popravak uredskih mašina i opreme; postavljanje i popravka protivpožarnih alarma; postavljanje i popravka protivprovalnih alarma; održavanje i popravka trezorskih prostorija; održavanje i popravak sefova; postavljanje, održavanje i popravka mašina; pružanje informacija u vezi sa popravkama; ugradnja, održavanje i popravka računarskog hardvera; otklanjanje smetnji na električnim aparatima; ugradnja vrata i prozora; konsultacije o građenju; postavljanje i popravka opreme za zaštitu od poplava; savjetovanje u oblasti informacione tehnologije u vezi sa instalacijom, održavanjem i popravkom računarskog hardvera; postavljanje, održavanje i popravak uredskih mašina i opreme; građevinsko savjetovanje, ugradnja i popravak opreme za zaštitu od poplava; konsultacije u oblasti informacionih tehnologija u vezi sa instalacijom, održavanjem i popravkom računarskog hardvera, instalacijom, održavanjem i popravkom računarskog hardvera i telekomunikacijske opreme; instalacija i održavanje mrežne infrastrukture; instalacija, konfiguracija i održavanje kablovskih i bežičnih mreža; instalacija, održavanje i popravka računarskih mreža i opreme informacionih tehnologija; instalacija i popravka senzora; instalacija i popravka alarma; instalacija i popravka detektora; popravka ili održavanje

telekomunikacijskih mašina i aparata, osim telefonskih aparata, radio prijemnika i televizijskih prijemnika; instalacija, održavanje i popravka telefonske i komunikacijske opreme; održavanje putničkih liftova putem sistema za daljinsko praćenje; popravka ili održavanje mašina i aparata za distribuciju ili kontrolu energije; instalacija, promjena, zamjena i popravka brava; popravka elektronskih aparata; usluge električara; instalacija, održavanje i popravka čitača kartica; instalacija, održavanje i popravka opreme za sigurnosni nadzor; instalacija, popravka i održavanje računara i računarske periferije; instalacija aparata za obradu podataka; održavanje aparata za obradu podataka.;

38 Telekomunikacijske usluge; usluge mobilne telefonije i komunikacije putem mobitela; komunikacija putem računarskih terminala; računarski podržan prenos poruka i slika; prenos elektronske pošte; pružanje informacija u oblasti telekomunikacija; usluge pejdžinga [radio, telefon ili druga sredstva elektronske komunikacije]; iznajmljivanje aparata za slanje poruka; komunikacija putem optičkih mreža; iznajmljivanje modema; iznajmljivanje telekomunikacijske opreme; satelitski prenos; pružanje telekomunikacijskih veza s globalnom računarskom mrežom; usluge usmjeravanja i spajanja telekomunikacija; usluge telekonferencija; pružanje korisničkog pristupa globalnim računarskim mrežama; pružanje pristupa bazama podataka; prenos digitalnih datoteka; bežično emitovanje; usluge videokonferencija; streaming podataka; radio komunikacije; prijenos videa na zahtjev; iznajmljivanje pametnih telefona; usluge geolokacije [telekomunikacijske usluge]; pružanje soba za ćaskanje u virtualnim okruženjima; pružanje online foruma zasnovanih na virtualnoj stvarnosti za saradnju na poslu; iznajmljivanje telefonskih sekretarica; pružanje VPN usluga; instalacija i održavanje VPN rješenja; instalacija i održavanje cloud telefonije i VoIP rješenja; pružanje virtualnih telefonskih brojeva za globalno poslovanje; usluge prijenosa glasa putem internet protokola [VoIP]; prenos signala globalnog pozicioniranja u navigacijske svrhe; iznajmljivanje komunikacijskih aparata i instrumenata; iznajmljivanje telefonskih aparata, faksa i ostale komunikacijske opreme; iznajmljivanje aparata i instrumenata za teleprocesiranje i računarsku komunikaciju.;

42 Usluge analize tehničkih projekata; iznajmljivanje računara; računarsko programiranje; dizajniranje računarskog softvera;

ažuriranje računarskih softvera; savjetovanje u oblasti dizajna i razvoja računarskog hardvera; ispitivanje, provjera autentičnosti i kontrola kvalitete; iznajmljivanje računarskog softvera; istraživanje i razvoj novih proizvoda za druge; ponovno uspostavljanje računarskih podataka; održavanje računarskih softvera; analiza računarskih sistema; dizajniranje računarskih sistema; konvertovanje podataka ili dokumenata sa fizičkih na elektronske nosače; izdrua i održavanje web stranica za druge; hosting računarskih web stranica; instaliranje računarskih programa; zasijavanje oblaka; konvertovanje računarskih podataka i programa, osim fizičkog konvertovanja; savjetovanje u oblasti računarskog softvera; iznajmljivanje web servera; usluge zaštite od računarskih virusa; praćenje rada računarskog sistema putem daljinskog pristupa; softver kao usluga (SaaS); usluge podrške u oblasti informacionih tehnologija (IT) (rješavanje problema sa softverom); server hosting; čuvanje rezervne kopije podataka van mreže; elektronsko pohranjivanje podataka; pružanje informacija o računarskoj tehnologiji i programiranju putem web stranica; pružanje virtualnih računarskih sistema putem računarstva u oblaku; usluge tehnološkog savjetovanja; savjetodavne usluge u oblasti računarske tehnologije; savjetodavne usluge iz oblasti telekomunikacione tehnologije; savjetovanje o sigurnosti računara; nadgledanje računarskih sistema radi otkrivanja kvarova; kreiranje i dizajniranje za druge indeksa informacija zasnovanih na internetu (usluge informacione tehnologije); konsultantske usluge o bezbjednosti interneta; konsultantske usluge vezane za sigurnost podataka; nadgledanje računarskih sistema radi otkrivanja neovlaštenog pristupa ili povrede podataka; platforma kao usluga (PaaS); razvoj računarskih platformi; pružanje usluga autentifikacije korisnika korištenjem tehnologije jedinstvene prijave za online softverske aplikacije; pisanje računarskog koda; konsultantske usluge za sigurnost telekomunikacionih mreža; usluge tehnološkog savjetovanja za digitalnu transformaciju; savjetovanje u oblasti umjetne inteligencije; usluge računarskog programiranja za obradu podataka; usluge softverskog inženjerstva za obradu podataka; usluge u oblaku za sigurno pohranjivanje i dijeljenje podataka; analiza i kontrola mrežne infrastrukture; testiranje i optimizacija performansi mreže; usluge IT sigurnosti i zaštite mreže; instalacija, integracija i održavanje PBX sistema; softverske usluge za praćenje i nadzor vozila; analiza podataka

i izvještavanje; usmjeravanje i dodjeljivanje smjena vozačima ili vozilima; softver za planiranje održavanja; usluge praćenja temperature; IT usluge obavještanja; softver za rezervacije i zakazivanje; softver za rezervacije i zakazivanje, softver za finansijske proračune i upravljanje; planiranje i projektovanje mrežne infrastrukture; zaštita mreže sprječavanjem neovlaštenog pristupa; projektovanje i razvoj VPN operativnog softvera, usluge certificiranja; usluge provjere usklađenosti u vezi sa sigurnosnim i tehničkim standardima; certificiranje usklađenosti s industrijskim standardima; infrastruktura kao usluga (IaaS); projektovanje mašina, aparata, instrumenata (uključujući njihove dijelove) ili sistema sastavljenih od takvih mašina, aparata i instrumenata; iznajmljivanje mjernih aparata.;
45 Usluge detektivskih agencija; usluge noćnog čuvara; usluge čuvara; savjetovanje o fizičkoj sigurnosti; praćenje protuprovalnih i sigurnosnih alarma; istrživanje lične prošlosti pojedinaca; povrat izgubljene imovine; nadzor fabrika u sigurnosne svrhe; iznajmljivanje protivpožarnih alarma; iznajmljivanje sefova; zaštita objekata putem sistema za daljinsko praćenje; lociranje i praćenje nestalih osoba; iznajmljivanje kamera za video nadzor; lociranje i praćenje izgubljene imovine; savjetovanje o sigurnosti na radu; priprema dokumentacije za usklađenost s propisima i sigurnošću; usluge pripreme pravnih dokumenata; savjetodavne usluge u vezi sa proizvodnim standardima i praksama kako bi se osigurala usklađenost sa zakonima i propisima; praćenje sigurnosnih sistema; iznajmljivanje opreme za sigurnosni nadzor; sigurnosna procjena rizika za pojedince ili imovinu; usluge sigurnosnog nadzora za druge; iznajmljivanje robota za sigurnosni nadzor; praćenje alarma; zaštita objekata; usluge nadzora; usluge nadzora dronovima; konsultantske usluge u oblasti sigurnosti doma; savjetovanje o sigurnosti; usluge tjelohranitelja; sigurnosne usluge za mase; praćenje ukradene imovine; usluge vraćanja ukradenih vozila; praćenje ukradenih vozila; usluge traženja vozila; usluge lociranja izgubljene djece; pružanje informacija, savjeta i konsultacija u vezi sa sigurnosnim uslugama za zaštitu imovine i pojedinaca; pružanje informacija koje se odnose na lokaciju predmeta u sigurnosne svrhe; pružanje informacija koje se odnose na lokaciju pojedinaca u sigurnosne svrhe; pružanje informacija koje se odnose na lokaciju imovine u sigurnosne svrhe; usluge odgovora na alarm i verifikacije.

06/02/2026

BAZ2527035A

9 Alarmi; aparati za gašenje požara; uređaji za zaštitu od smetnji (elektirčna struja); požarni alarmi; aparati na nadzor, osim za medicinske svrhe; detektori metala za industrijske ili vojne svrhe; detektori; foto aparati; protivpožarne stepenice za spasavanje; odašiljači (telekomunikacije); audio-vizuelni primjenici; aparati za obradu podataka; instrumenti za posmatranje; računarski programi, snimljeni; signalizacija svjetlosna ili mehanička; zvučni aparati i mašine; aparati za daljinsko upravljanje; električne instalacije za zaštitu od krađe; signalni uređaji protiv krađe; video rekorderi; računarski softveri, snimljeni; kodirane magnetene, kartice; detektori dima; kartice sa integrisanim kolom (pametne kartice); kontrolni satovi (uređaji za evidenciju radnog vremena); računarski programi, koji se mogu preuzeti; navigacioni uređaji za vozila (putni kompjuteri); aparati za satelitsku navigaciju; prenosni radio-telefonski aparati (toki-voki); uređaji za globalno pozicioniranje (GPS); kodirane kartice za otključavanje; računarski hardver; elektronski sistemi za kontrolu pristupa za automatska neprobojna klizna vrata; termalne kamere za snimanje; roboti za sigurnosni nadzor; biometrijske brave; biometrijski skeneri; ruteri za računarske mreže; PBX i IP PBX sistemi; RFID komponente; aparati za praćenje temperature; VPN harver; VPN operativni softver (snimljeni); senzori; sistemi video nadzora; protiv-požarni alarmni sistemi; aplikacije za računarske programe, koje se mogu preuzeti; GPS uređaji za praćenje i lociranje; sistemi za kontrolu pristupa i nadzor alarma; aparati za snimanje vremena; pametne kartice (kartice sa integrisanim kolom); elektronske identifikacijske kartice; kodirane pametne kartice; čitači kartica za magnetski kodirane kartice; štampači; električni telekomunukacioni uređaji; računarski softver i telekomunikacijski aparati, uključujući modeme, koji omogućavaju povezivanje s bazama podataka, računarskim mrežama i internetom; VOIP telefoni; interfoni; ručni detektori za obezbjeđenje; detektori metala; aparati za gašenje požara; biometrijski sistemi kontrole pristupa; biometrijski sistemi identifikacije; sirene; digitalne brave za vrata; električna zvonca za vrata; mašine i aparati za distribuciju ili kontrolu elektirčne energije; daljinski upravljači; naprijed navedene robe se ne koriste u svrhu šifriranja.;

35 Pomoć u poslovnom upravljanju; usluge agencija za pružanje poslovnih informacija; analize troškova; iznajmljivanje kancelarijskih

maina i opreme; vođenje knjiga; računovodstvo; revizija poslovanja; savjetovanje o vođenju poslova; pomoć u upravljanju industrijskim ili trgovačkim preduzećima; stručne usluge o poslovnoj efikasnosti; poslovne procjene; poslovna ispitivanja; oglašavanje; poslovna istraživanja; prepis komunikacija; kompjutersko upravljanje podacima; pružanje poslovnih informacija; administrativne usluge za preseljenje poslovanja za preduzeća; sekretarske usluge; obrada teksta; prikupljanje podataka u računarske baze; sistematizacija podataka u računarskim bazama; usluge nabavke za druge (kupovina robe i usluga za druga preduzeća); pretraživanje podataka u računarskim datotekama za druge; administrativna obrada narudžbi; komercijalno upravljanje u vezi licenciranja proizvoda i usluga za druge; usluge spolje pomoći (pomoć u poslovanju); fakturisanje; prikupljanje statističkih podataka; marketing; pružanje komercijalnih i poslovnih kontakt informacija; optimizacija saobraćaja za veb stranice; usluge posredovanja u trgovini; ažuriranje i održavanje podataka u računarskim bazama podataka; vanjsko administrativno upravljanje za firme; usluge zakazivanja termina i podsjećanja (uredske funkcije); registrovanje pismene komunikacije i podataka; sastavljanje popisa informacija za komercijalne i reklamne svrhe; usluge praćenja konkurencije; usluge praćenja tržišta; finansijska revizija; usluge korporativne komunikacije; iznajmljivanje kancelarijske opreme u zajedničkim radnim prostorima; usluge telefonskih centrala; usluge poslovnog savjetovanja za digitalnu transformaciju; pružanje podataka iz telefonskog imenika; organizovanje pretplate na usluge elektronske naplate putarine (ENP) za druge; usluge obrade podataka (kancelarijski poslovi); maloprodajne i veleprodajne usluge za sigurnosne, zaštitne i signalne uređaje, uključujući alarme i opremu za upozorenje; maloprodajne i veleprodajne usluge za električne i elektroničke uređaje; maloprodajne i veleprodajne usluge za snimače podataka, senzore, detektore i instrumente za praćenje; maloprodajne i veleprodajne usluge za komunikacijske uređaje kao što su računarske mreže i oprema za komunikaciju podataka; maloprodajne i veleprodajne usluge za računare i računarski hardver; maloprodajne i veleprodajne usluge u vezi s računarskim softverom; maloprodajne i veleprodajne usluge za periferne uređaje prilagođene za upotrebu s računarima i drugim pametnim uređajima; maloprodajne i veleprodajne usluge za instrumente za mjerenje

temperature; maloprodajne i veleprodajne usluge za uređaje za globalno pozicioniranje (GPS); naprijed navedene usluge se ne koriste u svrhu šifriranja. ;

37 Postavljanje i popravka električnih uređaja; postavljanje, održavanje i popravak uredskih mašina i opreme; postavljanje i popravka protivpožarnih alarma; postavljanje i popravka protivprovalnih alarma; održavanje i popravka trezorskih prostorija; održavanje i popravka sefova; postavljanje, održavanje i popravka mašina; pružanje informacija u vezi sa popravkama; ugradnja, održavanje i popravka računarskog hardvera; otklanjanje smetnji na električnim aparatima; ugradnja vrata i prozora; konsultacije o građenju; postavljanje i popravka opreme za zaštitu od poplava; savjetovanje u oblasti informacione tehnologije u vezi sa instalacijom, održavanjem i popravkom računarskog hardvera; postavljanje, održavanje i popravak uredskih mašina i opreme; građevinsko savjetovanje, ugradnja i popravak opreme za zaštitu od poplava; konsultacije u oblasti informacionih tehnologija u vezi sa instalacijom, održavanjem i popravkom računarskog hardvera, instalacijom, održavanjem i popravkom računarskog hardvera i telekomunikacijske opreme; instalacija i održavanje mrežne infrastrukture; instalacija, konfiguracija i održavanje kablovskih i bežičnih mreža; instalacija, održavanje i popravka računarskih mreža i opreme informacionih tehnologija; instalacija i popravka senzora; instalacija i popravka alarma; instalacija i popravka detektora; popravka ili održavanje telekomunikacijskih mašina i aparata, osim telefonskih aparata, radio prijemnika i televizijskih prijemnika; instalacija, održavanje i popravka telefonske i komunikacijske opreme; održavanje putničkih liftova putem sistema za daljinsko praćenje; popravka ili održavanje mašina i aparata za distribuciju ili kontrolu energije; instalacija, promjena, zamjena i popravka brava; popravka elektronskih aparata; usluge električara; instalacija, održavanje i popravka čitača kartica; instalacija, održavanje i popravka opreme za sigurnosni nadzor; instalacija, popravka i održavanje računara i računarske periferije; instalacija aparata za obradu podataka; održavanje aparata za obradu podataka; naprijed navedene usluge se ne koriste u svrhu šifriranja. ;

38 Telekomunikacijske usluge; usluge mobilne telefonije i komunikacije putem mobitela; komunikacija putem računarskih terminala; računarski podržan prenos poruka i slika; prenos elektronske pošte; pružanje informacija

u oblasti telekomunikacija; usluge pejdžinga [radio, telefon ili druga sredstva elektronske komunikacije]; iznajmljivanje aparata za slanje poruka; komunikacija putem optičkih mreža; iznajmljivanje modema; iznajmljivanje telekomunikacijske opreme; satelitski prenos; pružanje telekomunikacijskih veza s globalnom računarskom mrežom; usluge usmjeravanja i spajanja telekomunikacija; usluge telekonferencija; pružanje korisničkog pristupa globalnim računarskim mrežama; pružanje pristupa bazama podataka; prenos digitalnih datoteka; bežično emitovanje; usluge videokonferencija; streaming podataka; radio komunikacije; prijenos videa na zahtjev; iznajmljivanje pametnih telefona; usluge geolokacije [telekomunikacijske usluge]; pružanje soba za časkanje u virtualnim okruženjima; pružanje online foruma zasnovanih na virtualnoj stvarnosti za saradnju na poslu; iznajmljivanje telefonskih sekretarica; pružanje VPN usluga; instalacija i održavanje VPN rješenja; instalacija i održavanje cloud telefonije i VoIP rješenja; pružanje virtualnih telefonskih brojeva za globalno poslovanje; usluge prijenosa glasa putem internet protokola [VoIP]; prenos signala globalnog pozicioniranja u navigacijske svrhe; iznajmljivanje komunikacijskih aparata i instrumenata; iznajmljivanje telefonskih aparata, faksa i ostale komunikacijske opreme; iznajmljivanje aparata i instrumenata za teleprocesiranje i računarsku komunikaciju; naprijed navedene usluge se ne koriste u svrhu šifriranja.;

42 Usluge analize tehničkih projekata; iznajmljivanje računara; računarsko programiranje; dizajniranje računarskog softvera; ažuriranje računarskih softvera; savjetovanje u oblasti dizajna i razvoja računarskog hardvera; ispitivanje, provjera autentičnosti i kontrola kvalitete; iznajmljivanje računarskog softvera; istraživanje i razvoj novih proizvoda za druge; ponovno uspostavljanje računarskih podataka; održavanje računarskih softvera; analiza računarskih sistema; dizajniranje računarskih sistema; konvertovanje podataka ili dokumenata sa fizičkih na elektronske nosače; izdrda i održavanje web stranica za druge; hosting računarskih web stranica; instaliranje računarskih programa; zasijavanje oblaka; konvertovanje računarskih podataka i programa, osim fizičkog konvertovanja; savjetovanje u oblasti računarskog softvera; iznajmljivanje web servera; usluge zaštite od računarskih virusa; praćenje rada računarskog sistema putem daljinskog pristupa;

softver kao usluga (SaaS); usluge podrške u oblasti informacionih tehnologija (IT) (rješavanje problema sa softverom); server hosting; čuvanje rezervne kopije podataka van mreže; elektronsko pohranjivanje podataka; pružanje informacija o računarskoj tehnologiji i programiranju putem web stranica; pružanje virtualnih računarskih sistema putem računarstva u oblaku; usluge tehnološkog savjetovanja; savjetodavne usluge u oblasti računarske tehnologije; savjetodavne usluge iz oblasti telekomunikacione tehnologije; savjetovanje o sigurnosti računara; nadgledanje računarskih sistema radi otkrivanja kvarova; kreiranje i dizajniranje za druge indeksa informacija zasnovanih na internetu (usluge informacione tehnologije); konsultantske usluge o bezbjednosti interneta; konsultantske usluge vezane za sigurnost podataka; nadgledanje računarskih sistema radi otkrivanja neovlaštenog pristupa ili povrede podataka; platforma kao usluga (PaaS); razvoj računarskih platformi; pružanje usluga autentifikacije korisnika korištenjem tehnologije jedinstvene prijave za online softverske aplikacije; pisanje računarskog koda; konsultantske usluge za sigurnost telekomunikacionih mreža; usluge tehnološkog savjetovanja za digitalnu transformaciju; savjetovanje u oblasti umjetne inteligencije; usluge računarskog programiranja za obradu podataka; usluge softverskog inženjerstva za obradu podataka; usluge u oblaku za sigurno pohranjivanje i dijeljenje podataka; analiza i kontrola mrežne infrastrukture; testiranje i optimizacija performansi mreže; usluge IT sigurnosti i zaštite mreže; instalacija, integracija i održavanje PBX sistema; softverske usluge za praćenje i nadzor vozila; analiza podataka i izvještavanje; usmjeravanje i dodjeljivanje smjena vozačima ili vozilima; softver za planiranje održavanja; usluge praćenja temperature; IT usluge obavještanja; softver za rezervacije i zakazivanje; softver za rezervacije i zakazivanje, softver za finansijske proračune i upravljanje; planiranje i projektovanje mrežne infrastrukture; zaštita mreže sprječavanjem neovlaštenog pristupa; projektovanje i razvoj VPN operativnog softvera, usluge certificiranja; usluge provjere usklađenosti u vezi sa sigurnosnim i tehničkim standardima; certificiranje usklađenosti s industrijskim standardima; infrastruktura kao usluga (IaaS); projektovanje mašina, aparata, instrumenata (uključujući njihove dijelove) ili sistema sastavljenih od takvih mašina, aparata i instrumenata; iznajmljivanje mjernih aparata; naprijed navedene usluge se ne koriste u svrhu

šifriranja.;

45 Usluge detektivskih agencija; usluge noćnog čuvara; usluge čuvara; savjetovanje o fizičkoj sigurnosti; praćenje protuprovalnih i sigurnosnih alarma; istrživanje lične prošlosti pojedinaca; povrat izgubljene imovine; nadzor fabrika u sigurnosne svrhe; iznajmljivanje protivpožarnih alarma; iznajmljivanje sefova; zaštita objekata putem sistema za daljinsko praćenje; lociranje i praćenje nestalih osoba; iznajmljivanje kamera za video nadzor; lociranje i praćenje izgubljene imovine; savjetovanje o sigurnosti na radu; priprema dokumentacije za usklađenost s propisima i sigurnošću; usluge pripreme pravnih dokumenata; savjetodavne usluge u vezi sa proizvodnim standardima i praksama kako bi se osigurala usklađenost sa zakonima i propisima; praćenje sigurnosnih sistema; iznajmljivanje opreme za sigurnosni nadzor; sigurnosna procjena rizika za pojedince ili imovinu; usluge sigurnosnog nadzora za druge; iznajmljivanje robota za sigurnosni nadzor; praćenje alarma; zaštita objekata; usluge nadzora; usluge nadzora dronovima; konsultantske usluge u oblasti sigurnosti doma; savjetovanje o sigurnosti; usluge tjelohranitelja; sigurnosne usluge za mase; praćenje ukradene imovine; usluge vraćanja ukradenih vozila; praćenje ukradenih vozila; usluge traženja vozila; usluge lociranja izgubljene djece; pružanje informacija, savjeta i konsultacija u vezi sa sigurnosnim uslugama za zaštitu imovine i pojedinaca; pružanje informacija koje se odnose na lokaciju predmeta u sigurnosne svrhe; pružanje informacija koje se odnose na lokaciju pojedinaca u sigurnosne svrhe; pružanje informacija koje se odnose na lokaciju imovine u sigurnosne svrhe; usluge odgovora na alarm i verifikacije; naprijed navedene usluge se ne koriste u svrhu šifriranja.

09/02/2026

BAZ2527036A

30/09/2025

9 Alarmi; aparati za gašenje požara; uređaji za zaštitu od smetnji (elektirčna struja); požarni alarmi; aparati na nadzor, osim za medicinske svrhe; detektori metala za industrijske ili vojne svrhe; detektori; foto aparati; protivpožarne stepenice za spasavanje; odašiljači (telekomunikacije); audio-vizuelni primjenici; aparati za obradu podataka; instrumenti za posmatranje; računarski programi, snimljeni; signalizacija svjetlosna ili mehanička; zvučni aparati i mašine; aparati za daljinsko upravljanje; električne instalacije za zaštitu od krađe; signalni uređaji protiv krađe; video rekorderi; računarski softveri, snimljeni; kodirane magnetene, kartice; detektori dima; kartice sa integrisanim kolom (pametne kartice); kontrolni satovi (uređaji za evidenciju radnog vremena); računarski programi, koji se mogu preuzeti; navigacioni uređaji za vozila (putni kompjuteri); aparati za satelitsku navigaciju; prenosni radio-telefonski aparati (toki-voki); uređaji za globalno pozicioniranje (GPS); kodirane kartice za otključavanje; računarski hardver; elektronski sistemi za kontrolu pristupa za automatska neprobojna klizna vrata; termalne kamere za snimanje; roboti za sigurnosni nadzor; biometrijske brave; biometrijski skeneri; ruteri za računarske mreže; PBX i IP PBX sistemi; RFID komponente; aparati za praćenje temperature; VPN harver; VPN operativni softver (snimljeni); senzori; sistemi video nadzora; protiv-požarni alarmni sistemi; aplikacije za računarske programe, koje se mogu preuzeti; GPS uređaji za praćenje i lociranje; sistemi za kontrolu pristupa i nadzor alarma; aparati za snimanje vremena; pametne kartice (kartice sa integrisanim kolom); elektronske identifikacijske kartice; kodirane pametne kartice; čitači kartica za magnetski kodirane kartice; štampači; električni telekomunikacioni uređaji; računarski softver i telekomunikacijski aparati, uključujući modeme, koji omogućavaju povezivanje s bazama podataka, računarskim mrežama i internetom; VOIP telefoni; interfoni; ručni detektori za obezbjeđenje; detektori metala; aparati za gašenje požara; biometrijski sistemi kontrole pristupa; biometrijski sistemi identifikacije; sirene; digitalne brave za vrata; električna zvonca za vrata; mašine i aparati za distribuciju ili kontrolu elektirčne energije; daljinski upravljači.;

35 Pomoć u poslovnom upravljanju; usluge agencija za pružanje poslovnih informacija; analize troškova; iznajmljivanje kancelarijskih

maina i opreme; vođenje knjiga; računovodstvo; revizija poslovanja; savjetovanje o vođenju poslova; pomoć u upravljanju industrijskim ili trgovačkim preduzećima; stručne usluge o poslovnoj efikasnosti; poslovne procjene; poslovna ispitivanja; oglašavanje; poslovna istraživanja; prepis komunikacija; kompjutersko upravljanje podacima; pružanje poslovnih informacija; administrativne usluge za preseljenje poslovanja za preduzeća; sekretarske usluge; obrada teksta; prikupljanje podataka u računarske baze; sistematizacija podataka u računarskim bazama; usluge nabavke za druge (kupovina robe i usluga za druga preduzeća); pretraživanje podataka u računarskim datotekama za druge; administrativna obrada narudžbi; komercijalno upravljanje u vezi licenciranja proizvoda i usluga za druge; usluge spolje pomoći (pomoć u poslovanju); fakturisanje; prikupljanje statističkih podataka; marketing; pružanje komercijalnih i poslovnih kontakt informacija; optimizacija saobraćaja za veb stranice; usluge posredovanja u trgovini; ažuriranje i održavanje podataka u računarskim bazama podataka; vanjsko administrativno upravljanje za firme; usluge zakazivanja termina i podsjećanja (uredske funkcije); registrovanje pismene komunikacije i podataka; sastavljanje popisa informacija za komercijalne i reklamne svrhe; usluge praćenja konkurencije; usluge praćenja tržišta; finansijska revizija; usluge korporativne komunikacije; iznajmljivanje kancelarijske opreme u zajedničkim radnim prostorima; usluge telefonskih centrala; usluge poslovnog savjetovanja za digitalnu transformaciju; pružanje podataka iz telefonskog imenika; organizovanje pretplate na usluge elektronske naplate putarine (ENP) za druge; usluge obrade podataka (kancelarijski poslovi); maloprodajne i veleprodajne usluge za sigurnosne, zaštitne i signalne uređaje, uključujući alarme i opremu za upozorenje; maloprodajne i veleprodajne usluge za električne i elektroničke uređaje; maloprodajne i veleprodajne usluge za snimače podataka, senzore, detektore i instrumente za praćenje; maloprodajne i veleprodajne usluge za komunikacijske uređaje kao što su računarske mreže i oprema za komunikaciju podataka; maloprodajne i veleprodajne usluge za računare i računarski hardver; maloprodajne i veleprodajne usluge u vezi s računarskim softverom; maloprodajne i veleprodajne usluge za periferne uređaje prilagođene za upotrebu s računarima i drugim pametnim uređajima; maloprodajne i veleprodajne usluge za instrumente za mjerenje

temperature; maloprodajne i veleprodajne usluge za uređaje za globalno pozicioniranje (GPS); naprijed navedene usluge se ne koriste u svrhu šifriranja.;

37 Postavljanje i popravka električnih uređaja; postavljanje, održavanje i popravak uredskih mašina i opreme; postavljanje i popravka protivpožarnih alarma; postavljanje i popravka protivprovalnih alarma; održavanje i popravka trezorskih prostorija; održavanje i popravka sefova; postavljanje, održavanje i popravka mašina; pružanje informacija u vezi sa popravkama; ugradnja, održavanje i popravka računarskog hardvera; otklanjanje smetnji na elektirčnim aparatima; ugradnja vrata i prozora; konsultacije o građenju; postavljanje i popravka opreme za zaštitu od poplava; savjetovanje u oblasti informacione tehnologije u vezi sa instalacijom, održavanjem i popravkom računarskog hardvera; postavljanje, održavanje i popravak uredskih mašina i opreme; građevinsko savjetovanje, ugradnja i popravak opreme za zaštitu od poplava; konsultacije u oblasti informacionih tehnologija u vezi sa instalacijom, održavanjem i popravkom računarskog hardvera, instalacijom, održavanjem i popravkom računarskog hardvera i telekomunikacijske opreme; instalacija i održavanje mrežne infrastrukture; instalacija, konfiguracija i održavanje kablovskih i bežičnih mreža; instalacija, održavanje i popravka računarskih mreža i opreme informacionih tehnologija; instalacija i popravka senzora; instalacija i popravka alarma; instalacija i popravka detektora; popravka ili održavanje telekomunikacijskih mašina i aparata, osim telefonskih aparata, radio prijemnika i televizijskih prijemnika; instalacija, održavanje i popravka telefonske i komunikacijske opreme; održavanje putničkih liftova putem sistema za daljinsko praćenje; popravka ili održavanje mašina i aparata za distribuciju ili kontrolu energije; instalacija, promjena, zamjena i popravka brava; popravka elektronskih aparata; usluge električara; instalacija, održavanje i popravka čitača kartica; instalacija, održavanje i popravka opreme za sigurnosni nadzor; instalacija, popravka i održavanje računara i računarske periferije; instalacija aparata za obradu podataka; održavanje aparata za obradu podataka; naprijed navedene usluge se ne koriste u svrhu šifriranja.;

38 Telekomunikacijske usluge; usluge mobilne telefonije i komunikacije putem mobitela; komunikacija putem računarskih terminala; računarski podržan prenos poruka i slika; prenos elektronske pošte; pružanje informacija

u oblasti telekomunikacija; usluge pejdžinga [radio, telefon ili druga sredstva elektronske komunikacije]; iznajmljivanje aparata za slanje poruka; komunikacija putem optičkih mreža; iznajmljivanje modema; iznajmljivanje telekomunikacijske opreme; satelitski prenos; pružanje telekomunikacijskih veza s globalnom računarskom mrežom; usluge usmjeravanja i spajanja telekomunikacija; usluge telekonferencija; pružanje korisničkog pristupa globalnim računarskim mrežama; pružanje pristupa bazama podataka; prenos digitalnih datoteka; bežično emitovanje; usluge videokonferencija; streaming podataka; radio komunikacije; prijenos videa na zahtjev; iznajmljivanje pametnih telefona; usluge geolokacije [telekomunikacijske usluge]; pružanje soba za časkanje u virtualnim okruženjima; pružanje online foruma zasnovanih na virtualnoj stvarnosti za saradnju na poslu; iznajmljivanje telefonskih sekretarica; pružanje VPN usluga; instalacija i održavanje VPN rješenja; instalacija i održavanje cloud telefonije i VoIP rješenja; pružanje virtualnih telefonskih brojeva za globalno poslovanje; usluge prijenosa glasa putem internet protokola [VoIP]; prenos signala globalnog pozicioniranja u navigacijske svrhe; iznajmljivanje komunikacijskih aparata i instrumenata; iznajmljivanje telefonskih aparata, faksa i ostale komunikacijske opreme; iznajmljivanje aparata i instrumenata za teleprocesiranje i računarsku komunikaciju; naprijed navedene usluge se ne koriste u svrhu šifriranja.;

42 Usluge analize tehničkih projekata; iznajmljivanje računara; računarsko programiranje; dizajniranje računarskog softvera; ažuriranje računarskih softvera; savjetovanje u oblasti dizajna i razvoja računarskog hardvera; ispitivanje, provjera autentičnosti i kontrola kvalitete; iznajmljivanje računarskog softvera; istraživanje i razvoj novih proizvoda za druge; ponovno uspostavljanje računarskih podataka; održavanje računarskih softvera; analiza računarskih sistema; dizajniranje računarskih sistema; konvertovanje podataka ili dokumenata sa fizičkih na elektronske nosače; izrdr a i održavanje web stranica za druge; hosting računarskih web stranica; instaliranje računarskih programa; zasijavanje oblaka; konvertovanje računarskih podataka i programa, osim fizičkog konvertovanja; savjetovanje u oblasti računarskog softvera; iznajmljivanje web servera; usluge zaštite od računarskih virusa; praćenje rada računarskog sistema putem daljinskog pristupa;

softver kao usluga (SaaS); usluge podrške u oblasti informacionih tehnologija (IT) (rješavanje problema sa softverom); server hosting; čuvanje rezervne kopije podataka van mreže; elektronsko pohranjivanje podataka; pružanje informacija o računarskoj tehnologiji i programiranju putem web stranica; pružanje virtualnih računarskih sistema putem računarstva u oblaku; usluge tehnološkog savjetovanja; savjetodavne usluge u oblasti računarske tehnologije; savjetodavne usluge iz oblasti telekomunikacione tehnologije; savjetovanje o sigurnosti računara; nadgledanje računarskih sistema radi otkrivanja kvarova; kreiranje i dizajniranje za druge indeksa informacija zasnovanih na internetu (usluge informacione tehnologije); konsultantske usluge o bezbjednosti interneta; konsultantske usluge vezane za sigurnost podataka; nadgledanje računarskih sistema radi otkrivanja neovlaštenog pristupa ili povrede podataka; platforma kao usluga (PaaS); razvoj računarskih platformi; pružanje usluga autentifikacije korisnika korištenjem tehnologije jedinstvene prijave za online softverske aplikacije; pisanje računarskog koda; konsultantske usluge za sigurnost telekomunikacionih mreža; usluge tehnološkog savjetovanja za digitalnu transformaciju; savjetovanje u oblasti umjetne inteligencije; usluge računarskog programiranja za obradu podataka; usluge softverskog inženjerstva za obradu podataka; usluge u oblaku za sigurno pohranjivanje i dijeljenje podataka; analiza i kontrola mrežne infrastrukture; testiranje i optimizacija performansi mreže; usluge IT sigurnosti i zaštite mreže; instalacija, integracija i održavanje PBX sistema; softverske usluge za praćenje i nadzor vozila; analiza podataka i izvještavanje; usmjeravanje i dodjeljivanje smjena vozačima ili vozilima; softver za planiranje održavanja; usluge praćenja temperature; IT usluge obavještavanja; softver za rezervacije i zakazivanje; softver za rezervacije i zakazivanje, softver za finansijske proračune i upravljanje; planiranje i projektovanje mrežne infrastrukture; zaštita mreže sprječavanjem neovlaštenog pristupa; projektovanje i razvoj VPN operativnog softvera, usluge certificiranja; usluge provjere usklađenosti u vezi sa sigurnosnim i tehničkim standardima; certificiranje usklađenosti s industrijskim standardima; infrastruktura kao usluga (IaaS); projektovanje mašina, aparata, instrumenata (uključujući njihove dijelove) ili sistema sastavljenih od takvih mašina, aparata i instrumenata; iznajmljivanje mjernih aparata; naprijed navedene usluge se ne koriste u svrhu

šifriranja.;

45 Usluge detektivskih agencija; usluge noćnog čuvara; usluge čuvara; savjetovanje o fizičkoj sigurnosti; praćenje protuprovalnih i sigurnosnih alarma; istraživanje lične prošlosti pojedinaca; povrat izgubljene imovine; nadzor fabrika u sigurnosne svrhe; iznajmljivanje protivpožarnih alarma; iznajmljivanje sefova; zaštita objekata putem sistema za daljinsko praćenje; lociranje i praćenje nestalih osoba; iznajmljivanje kamera za video nadzor; lociranje i praćenje izgubljene imovine; savjetovanje o sigurnosti na radu; priprema dokumentacije za usklađenost s propisima i sigurnošću; usluge pripreme pravnih dokumenata; savjetodavne usluge u vezi sa proizvodnim standardima i praksama kako bi se osigurala usklađenost sa zakonima i propisima; praćenje sigurnosnih sistema; iznajmljivanje opreme za sigurnosni nadzor; sigurnosna procjena rizika za pojedince ili imovinu; usluge sigurnosnog nadzora za druge; iznajmljivanje robota za sigurnosni nadzor; praćenje alarma; zaštita objekata; usluge nadzora; usluge nadzora dronovima; konsultantske usluge u oblasti sigurnosti doma; savjetovanje o sigurnosti; usluge tjelohranitelja; sigurnosne usluge za mase; praćenje ukradene imovine; usluge vraćanja ukradenih vozila; praćenje ukradenih vozila; usluge traženja vozila; usluge lociranja izgubljene djece; pružanje informacija, savjeta i konsultacija u vezi sa sigurnosnim uslugama za zaštitu imovine i pojedinaca; pružanje informacija koje se odnose na lokaciju predmeta u sigurnosne svrhe; pružanje informacija koje se odnose na lokaciju pojedinaca u sigurnosne svrhe; pružanje informacija koje se odnose na lokaciju imovine u sigurnosne svrhe; usluge odgovora na alarm i verifikacije; naprijed navedene usluge se ne koriste u svrhu šifriranja.

09/02/2026

OBJAVA ŽIGOVA

Bibliografski podaci svrstani su prema rastućem registarskom broju žiga

Podaci su popraćeni NID kodom /Internationally agreed Numbers for the Identification of Data / (broj u zagradi), za identifikaciju podataka o žigovima a prema standardu

Prikaz redoslijeda podataka u objavljenom žigu je slijedeći:

- | | |
|---|--|
| (111) Registarski broj žiga | (181) Datum do kojeg važi pravo na žig |
| (210) Broj prijave žiga | (220) Datum podnošenja prijave žiga |
| (151) Datum registracije žiga | |
| (442) Datum registracije žiga | |
| (300) Podaci o pravu prvenstva (država, datum podnošenja i broj prioritetne prijave) | |
| (230) Datum izložbenog (sajamskog) prava prvenstva | |
| (641) Podaci o prijavi podnesenoj kod bivšeg SZP (broj prijave, datum podnošenja prijave) | |
| (732) Nosilac žiga | |
| (740) Zastupnik | |
| (551) Kolektivni žig | |
| (591) Boje | |
| (554) Trodimenzionalni žig | |
| (539) Opis | |
| (540) Izgled žiga | |

Izgled žiga (text ili slika)
(max 8 x 8 cm za sliku)

- (526) Disklaimer – Dobrovoljno ograničenje obima zaštite
- (531) Među. klasifikacija figurativnih elemenata žigova prema Bečkoj klasifikaciji-deveta edicija
- (511) **Međunarodna klasifikacija roba i usluga prema Ničanskoj klasifikaciji-dvanaesta edicija**

STRUKTURA REGISTRARSKOG BROJA ŽIGA
STRUKTURA REGISTRACIJSKOG BROJA ŽIGA
СТРУКТУРА РЕГИСТАРСКОГ БРОЈА ЖИГА

BA Z 97 0001



- (111) **BAZ1014668** (181) 22/03/2030
 (210) BAZ1014668A (220) 22/03/2010
 (151) 04/03/2026
 (732) **OMW PETROL OFISI ANONIM SIKRETI,
 Eski Büyükdere Caddesi No: 33/37
 SISLI MASLAK - INSTANBUL, TR**
 (740) "Živko Mijatović & Partners" d.o.o.
 (591) siva, nijanse sive, narandžasta, žuta,
 nijanse žute, bijela, crna, crvena
 (540)

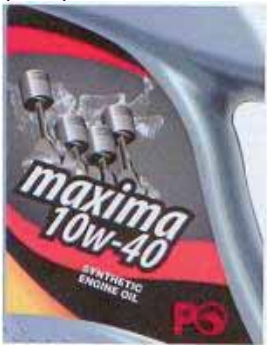

- (531) 3.1,15.1,27.5,27.7,29.1
 (511)

35 Oglašavanje i reklamiranje; vođenje komercijalnih poslova; komercijalna administracija; uredski poslovi.;

37 Izgradnja; popravci; usluge postavljanja.

- (111) **BAZ2022684** (181) 08/07/2030
 (210) BAZ2022684A (220) 08/07/2020
 (151) 15/01/2026
 (732) **"Mliječna industrija 99" d.o.o.
 Gradačac, Sarajevska bb, Gradačac,
 BA**

- (740) Marić & Co advokatsko društvo d.o.o.
 (591) crvena, svijetloplava, tamnoplava, zelena,
 žuta, bijela
 (540)



- (531) 2.9,6.19,8.3,11.3,19.3,27.5,29.1
 (511)

29 Jogurt, kiselo mlijeko.;

30 Smrznuti jogurt.

- (111) **BAZ2022685** (181) 08/07/2030
 (210) BAZ2022685A (220) 08/07/2020
 (151) 15/01/2026
 (732) **"Mliječna industrija 99" d.o.o.
 Gradačac, Sarajevska bb, Gradačac,
 BA**
 (740) Marić & Co advokatsko društvo d.o.o.
 (591) crvena, svijetloplava, tamnoplava, zelena,
 žuta, bijela, narandžasta
 (540)



- (531) 2.9,6.19,8.3,19.3,27.5,29.1
 (511)

29 Pavlaka (mliječni proizvod), kisela pavlaka, kiselo vrhnje za svjež sir, kiselo mlijeko, fermenti (mliječni) za kulinarske namjene.

- (111) **BAZ2022686** (181) 08/07/2030
 (210) BAZ2022686A (220) 08/07/2020
 (151) 15/01/2026
 (732) **"Mliječna industrija 99" d.o.o.
 Gradačac, Sarajevska bb, Gradačac,
 BA**

- (740) Marić & Co advokatsko društvo d.o.o.
 (591) crvena, svijetloplava, tamnoplava, zelena,
 žuta, bijela, svijetlosmeđa
 (540)



- (531) 2.9,5.9,6.19,8.3,19.3,27.5,29.1
 (511)

29 Pavlaka (mliječni proizvod), kisela pavlaka, fermenti (mliječni) za kulinarske namjene.

- (111) **BAZ2022785** (181) 12/08/2030
 (210) BAZ2022785A (220) 12/08/2020
 (151) 23/12/2025
 (732) **Pčelarsko društvo "NEKTAR" Tuzla, Ul. Patriotske lige br. 3, 75000 Tuzla, BA**
 (591) narandžasta, smeđa, crna, žuta, bijela
 (540)



- (531) 3.13,5.5,8.7,11.3,25.7,27.5,29.1
 (511)
 30 Pčelinji med.

- (111) **BAZ2224488** (181) 02/09/2032
 (210) BAZ2224488A (220) 02/09/2022
 (151) 05/02/2026
 (732) **MILAN ČAMBER, Dr. Mate Ujevića 22, 88240 Posušje, BA**
 (740) IVAN LJUBIĆ
 (591) zelena, crna, bijela, plava
 (540)



- (531) 1.15,5.3,7.1,27.5,29.1
 (511)

1 Deterdženti za uporabu u proizvodnji i industriji; industrijska kemijska sredstva; mješavine za gašenje i sprječavanje požara; sredstva za čišćenje dimnjaka (kemijska); sredstva za čišćenje na bazi otapala za uklanjanje masnoće u proizvodnji.;

2 Antikorozivna sredstva; boje i sredstva za pranje; premazi; sredstva za zaštitu od hrđe; sredstva za zaštitu od korozije.;

3 Pripravci za čišćenje i osvježivanje prostora; pripravci za

kemijsko čišćenje; sredstva za čišćenje sanitarija.;

5 Antibakterijska sredstva za pranje ruku; antibakterijski farmaceutski proizvodi; antibakterijski pripravci; antibakterijsko sredstvo za čišćenje; antiparazitici; antiseptička sredstva za čišćenje; antivirusna sredstva; baktericidi; bakterijski otrovi; dezinfekcijska i antiseptička sredstva; fungicidi za ubijanje štetočina; insekticidi; kemijski pripravci protiv parazita; kemijski pripravci za sanitarne potrebe; medicinski i dezinfekcijski sapuni i deterdženti; preparati za dezinfekciju zraka; preparati za osvježavanje i pročišćavanje zraka; pripravci i proizvodi za uklanjanje štetočina; pripravci za dezinfekciju ruku; pripravci za uništavanje insekata; sanitarni pripravci i proizvodi; sredstva za deratizaciju; sredstva za uklanjanje bakterija.;

10 Odjeća, pokrivala za glavu i obuća za medicinsko osoblje i pacijente; sanitarne maske; zaštitne maske za medicinske potrebe.;

11 Dezinfekcijski uređaj za raspršivanje otopina u cjevovod za sanitarne instalacije; filtri za industrijsku uporabu i uporabu u kućanstvu; filtri za prašinu; filtri za klima uređaje; instalacije za pročišćavanje, desalinizaciju i obradu vode; oprema za grijanje, ventilaciju, klimatizaciju i pročišćavanje (prostora); oprema za sterilizaciju, dezinfekciju i dekontaminaciju; sanitarne instalacije, oprema za opskrbu vodom i sanitarna oprema; uređaj za dezinficiranje; uređaj za pročišćavanje vode; uređaji za sanitarne potrebe.;

21 Abrazivne krpe za kuhinjsku uporabu; artikli za čišćenje; krpe za čišćenje; kućanski pribor za čišćenje, četke i materijali za izradu četki; naprave za kontrolu nametnika i štetočina; pribor za čišćenje toaleta i kupaonica; pribor za kozmetiku, higijenu i uljepšavanje.;

35 Maloprodajne usluge u vezi s opremom za sanitaciju; maloprodajne usluge vezane uz artikle za čišćenje; usluge maloprodaje ili veleprodaje za farmaceutske, veterinarske i sanitarne pripravke i za medicinske potrepštine; veleprodajne usluge vezane uz artikle za čišćenje.;

37 Abrazivno čišćenje površina; čišćenje javnih prostora; čišćenje pokretnih sanitarnih objekata; čišćenje uredskih zgrada i prodajnih prostora; deratizacija; dezinfekcija; dezinfekcija prostora; dezinfekcija prostora protiv bakterijskih infestacija; dezinfekcijske usluge; dezinficiranje unutarnjih površina u domu radi smanjenja širenja virusa i mikroorganizama; fumigacija; fumigacija robe protiv djelovanja štetočina; građevinsko održavanje uz upotrebu tlačnih mlaznica s vodom koja sadrži abraziv higijensko čišćenje pokretnih struktura; higijensko čišćenje zgrada; industrijsko čišćenje zgrada; istrebljivanje, dezinfekcija i uklanjanje štetočina; iznajmljivanje alata, postrojenja i opreme za građenje, rušenje, čišćenje i održavanje; iznajmljivanje strojeva i opreme za čišćenje, pranje i sušenje; kemijsko čišćenje; pružanje usluga čišćenja.

- (111) **BAZ2224489** (181) 02/09/2032
 (210) BAZ2224489A (220) 02/09/2022
 (151) 05/02/2026
 (732) **MILAN ČAMBER,**
Dr. Mate Ujevića 22, 88240 Posušje, BA
 (740) IVAN LJUBIĆ
 (540)

PREVENT SANITARNA ZAŠTITA

- (511)
 1 Deterdženti za uporabu u proizvodnji i industriji; industrijska kemijska sredstva; mješavine za gašenje i sprječavanje požara; sredstva za čišćenje dimnjaka (kemijska); sredstva za čišćenje na bazi otapala za uklanjanje masnoće u proizvodnji. ;
 2 Antikorozivna sredstva; boje i sredstva za pranje; premazi; sredstva za zaštitu od hrđe; sredstva za zaštitu od korozije. ;
 3 Pripravci za čišćenje i osvježivanje prostora; pripravci za kemijsko čišćenje; sredstva za čišćenje sanitarija. ;
 5 Antibakterijska sredstva za pranje ruku; antibakterijski farmaceutski proizvodi; antibakterijski pripravci; antibakterijsko sredstvo za čišćenje; antiparazitici; antiseptička sredstva za čišćenje; antivirusna sredstva; baktericidi; bakterijski otrovi; dezinfekcijska i antiseptička sredstva; fungicidi za ubijanje štetočina; insekticidi; kemijski pripravci protiv parazita; kemijski pripravci za sanitarne potrebe; medicinski i dezinfekcijski sapuni i deterdženti; preparati za dezinfekciju zraka; preparati za osvježavanje i pročišćavanje zraka; pripravci i proizvodi za uklanjanje štetočina; pripravci za dezinfekciju ruku; pripravci za uništavanje insekata; sanitarni pripravci i proizvodi; sredstva za deratizaciju; sredstva za uklanjanje bakterija. ;
 10 Odjeća, pokrivala za glavu i obuća za medicinsko osoblje i pacijente; sanitarne maske; zaštitne maske za medicinske potrebe. ;
 11 Dezinfekcijski uređaj za raspršivanje otopina u cjevovod za sanitarne instalacije; filtri za industrijsku uporabu i uporabu u kućanstvu; filtri za prašinu; filtri za klima uređaje; instalacije za pročišćavanje, desalinizaciju i obradu vode; oprema za grijanje, ventilaciju, klimatizaciju i pročišćavanje (prostora); oprema za sterilizaciju, dezinfekciju i dekontaminaciju; sanitarne instalacije, oprema za opskrbu vodom i sanitarna oprema; uređaj za dezinficiranje; uređaj za pročišćavanje vode; uređaji za sanitarne potrebe. ;
 21 Abrazivne krpe za kuhinjsku uporabu; artikli za čišćenje; krpe za čišćenje; kućanski pribor za čišćenje, četke i materijali za izradu četki; naprave za kontrolu nametnika i štetočina; pribor za čišćenje toaleta i kupaonica; pribor za kozmetiku, higijenu i uljepšavanje. ;
 35 Maloprodajne usluge u vezi s opremom za sanitaciju; maloprodajne usluge vezane uz artikle za čišćenje; usluge maloprodaje ili veleprodaje za farmaceutske, veterinarske i sanitarne pripravke i za medicinske potrepštine; veleprodajne usluge vezane uz artikle za čišćenje. ;
 37 Abrazivno čišćenje površina; čišćenje javnih prostora;

čišćenje pokretnih sanitarnih objekata; čišćenje uredskih zgrada i prodajnih prostora; deratizacija; dezinfekcija; dezinfekcija prostora; dezinfekcija prostora protiv bakterijskih infestacija; dezinfekcijske usluge; dezinficiranje unutarnjih površina u domu radi smanjenja širenja virusa i mikroorganizama; fumigacija; fumigacija robe protiv djelovanja štetočina; građevinsko održavanje uz upotrebu tlačnih mlaznica s vodom koja sadrži abraziv; higijensko čišćenje pokretnih struktura; higijensko čišćenje zgrada; industrijsko čišćenje zgrada; istrebljivanje, dezinfekcija i uklanjanje štetočina; iznajmljivanje alata, postrojenja i opreme za građenje, rušenje, čišćenje i održavanje; iznajmljivanje strojeva i opreme za čišćenje, pranje i sušenje; kemijsko čišćenje; pružanje usluga čišćenja.

- (111) **BAZ2425749** (181) 15/03/2034
 (210) BAZ2425749A (220) 15/03/2024
 (151) 15/01/2026
 (732) **Stanić Beverages d.o.o.,**
Slavonska avenija 22, 10000 Zagreb,
HR
 (740) DR DIANA PROTIĆ TKALČIĆ &
 PARTNERS d.o.o.
 (591) crvena, bijela
 (540)



- (531) 24.15,29.1
 (511)
 32 Pivo; bezalkoholna pića; mineralne i gazirane vode; pića od voća i voćni sokovi; sirupi i ostali bezalkoholni pripravci za pripremanje napitaka. ;
 33 Alkoholna i žestoka alkoholna pića. ;
 35 Usluge promidžbe (reklame i propagande); kupnja i prodaja robe, naime: piva, bezalkoholnih pića, mineralnih i gaziranih voda, pića od voća i voćnih sokova, sirupa i ostalih bezalkoholnih pripravaka za pripremanje napitaka, alkoholnih i žestokih alkoholnih pića, slada, grožđa za vino (osim prerade u sok od grožđa i koncentrirani sok od grožđa), vina i drugih proizvoda od grožđa i vina, ekološke hrane; zastupanje inozemnih tvrtki; savjetovanje u vezi s poslovanjem i upravljanjem; uvoz ekoloških proizvoda; maloprodajne i veleprodajne usluge u svezi grožđa za vino (osim prerade u sok od grožđa i koncentrirani sok od grožđa); maloprodajne i veleprodajne usluge u svezi vina i drugih proizvoda od grožđa i vina; maloprodajne i veleprodajne usluge vina i drugih proizvoda od grožđa i vina, maloprodajne i veleprodajne usluge voćnih vina i drugih proizvoda na bazi voćnih vina; obavljanje trgovačkog posredovanja na domaćem i inozemnom tržištu; posredovanje i zastupanje u prometu roba i usluga; trgovačko posredovanje na domaćem i inozemnom tržištu; ekološka proizvodnja slada, grožđa za vino, vina i drugih

proizvoda od grožđa i vina, voćnih vina i drugih proizvoda na bazi voćnih vina, pića, alkoholnih i žestokih alkoholnih pića, osvježavajućih napitaka i bezalkoholnih pića, sokova od voća i povrća, voća i povrća, mineralnih voda, gaziranih voda i drugih flaširanih voda, sirupa i ostalih bezalkoholnih pripravaka za pripremanje napitaka, hrane.;

39 Usluge otpremništva; djelatnost pakiranja; skladištenje robe; prijevoz za vlastite potrebe; kopneni prijevoz; prijevoz robe (tereta) cestom; prekrcaj tereta i skladištenje; međunarodni prijevoz robe u cestovnom prometu.;

40 Proizvodnja slada; proizvodnja i prerada grožđa za vino (osim prerade u sok od grožđa i koncentrirani sok od grožđa); proizvodnja pića; proizvodnja mineralne vode i drugih flaširanih voda; proizvodnja osvježavajućih napitaka i bezalkoholnih pića; proizvodnja sokova od voća i povrća; proizvodnja vina i drugih proizvoda od grožđa i vina; destilacija vina i drugih proizvoda od grožđa i vina; proizvodnja voćnih vina i drugih proizvoda na bazi voćnih vina; prerada ekološke hrane.;

43 Pripremanje i usluživanje pića i napitaka; usluge pružanja smještaja; hotelske usluge; usluge izdavanja apartmana.

(111) **BAZ2425947** (181) 29/04/2034

(210) BAZ2425947A (220) 29/04/2024

(151) 20/01/2026

(732) **DODIG TENIS CENTAR d.o.o., Krstine 79, 88260 Čitluk, BA**

(591) plava, bijela

(540)



(531) 26.3,26.11,27.5,29.1

(511)

25 Odjeća; obuća; pokrivala za glavu.;

35 Oglašavanje; vođenje poslova; poslovno upravljanje; kancelarijski poslovi.;

41 Obrazovanje; obuka; razonoda; sportske i kulturne aktivnosti.

(111) **BAZ2425950** (181) 30/04/2034

(210) BAZ2425950A (220) 30/04/2024

(151) 17/12/2025

(732) **Rajz d.o.o.,**

Garovci bb, 71240 Hadžići, BA

(591) plava, bijela

(540)



(531) 26.4,27.5,29.1

(511)

1 Hemijski proizvodi za upotrebu u industriji, nauci, fotografiji, kao i poljoprivredi, hortikulturi i šumarstvu; neprerađene vještačke smole, neprerađene plastične materije; smjese za gašenje i sprečavanje požara; preparati za kaljenje i zavarivanje; supstance za štavljenje životinjskih koža i krzna; ljepljive supstance za upotrebu u industriji; kitovi i druga punila u obliku paste; kompost, prirodna i umjetna đubriva; biološki preparati za upotrebu u industriji i nauci. ;

2 Boje, glazure, lakovi; sredstva za zaštitu od hrđe i truljenja drveta; sredstva za bojenje, boje; tinte za štampanje, označavanje i graviranje; sirove prirodne smole; metali u obliku listova i praha za slikare, dekoratere, štampare i umjetnike. ;

19 Građevinski materijali, nemetalni; krute nemetalne cijevi za gradnju; asfalt, smola, katran i bitumen; nemetalne prenosive konstrukcije; spomenici, nemetalni.

(111) **BAZ2425967** (181) 09/05/2034

(210) BAZ2425967A (220) 09/05/2024

(151) 20/01/2026

(732) **Maxhof Gruppe d.o.o.,**

Poduzetnička zona Dusine broj 32, 76270 Orašje, BA

(540)

College

(531) 27.5

(511)

11 Uređaji i instalacije za rasvjetu, grijanje, hlađenje, proizvodnju pare, kuhanje, sušenje, ventilaciju, vodoopskrbu i sanitarna oprema.;

37 Električni aparati (postavljanje i popravak električnih aparata); rashladni uređaji (postavljanje i popravak rashladnih uređaja); ugradnja i popravak klimatizacijskih uređaja; centralno grijanje (postavljanje i popravak instalacija centralnog grijanja).

(111) **BAZ2425968** (181) 09/05/2034
 (210) BAZ2425968A (220) 09/05/2024
 (151) 20/01/2026

(732) **Društvo ograničene odgovornosti
 "BB&STIL" Bugojno,**

Bugojno, ul. Podgaj bb, BA

(591) crvena, plava

(540)



(531) 7.1,26.5,27.5,29.1

(511)

13 Oružje; Automatsko oružje; Malo oružje; Balističko oružje; Malo oružje [vatreno oružje]; Vazdušno oružje; Sportsko oružje; Pištolji [oružje]; Vatrene oružje; Lovačko vatreno oružje; Malokalibarsko vatreno oružje; Konvencionalno vazdušno oružje; Vazdušni pištolji [oružje]; Instalacije za oružje; Pištolji [vatreno oružje]; Patrone za oružje; Vazdušne puške [oružje]; Projektili za oružje; Prigušivači za oružje; Oružje i municija; Korice za oružje; Osigurači za oružje; Municija za vazdušno oružje; Remeni za vatreno oružje; Ručke za malo oružje; Naramenice za nošenje oružje; Municija za vatreno oružje; Vazdušni pištolji [vazdušno oružje]; Usta cijevi oružja [oružje]; Municija za malo oružje; Dvonošci za vatreno oružje; Monopodi za vatreno oružje; Tronošci za vatreno oružje; Prigušivači za vatreno oružje; Futrole za vatreno oružje; Navlake za vatreno oružje; Olovna sačma za vatreno oružje; Čistilice [četke] za malo oružje; Torbe za oružje [posebno prilagođene]; Šaržeri za metke za oružje; Dopunske komore za vatreno oružje; Koferi i torbe za vatreno oružje; Nišani za vatreno oružje [nisu optički]; Šaržeri za metke za malo oružje; Zaštitne futrole prilagođene za vatreno oružje; Spremnici za municiju za vatreno oružje; Zaštitni štitovi prilagođeni za vatreno oružje; Napunjeni magazini za municiju za vatreno oružje; Povratni mehanizam [dijelovi zatvarača za vatreno oružje]; Kutije za čahure patrona za poluautomatsko vatreno oružje; Naprave za nišanje za vatreno oružje [nisu teleskopske]; Patrone za čahure patrona za automatsko vatreno oružje; Kutije s otvorom za punjenje municije za oružje; Nišani za vatreno oružje [osim optičkih ili teleskopskih]; Držači, futrole, šaržeri i patrone, za oružje i municiju.;

35 Maloprodajne usluge u vezi sa oružjem; Veleprodajne usluge u vezi sa oružjem; Konsultacije u vezi poslovnih prodaja; Poslovni savjeti u vezi prodaja; Organizovanje, provođenje i praćenje prodaja i promotivnih motivacijskih planova; Distribucija letaka; Distribucija promotivnih letaka; Distribucija reklamnih letaka; Distribucija reklamnih obavijesti; Distribucija reklamnih brošura; Distribucija promotivnih brošura; Distribucija promotivnih materijala; Distribucija reklamnog materijala; Distribucija reklamnih materijala; Distribucija prospekata i uzoraka; Distribucija (disciminacija) reklamnih oglasa; Distribucija reklama i komercijalnih obavijesti; Distribucija reklamnog materijala putem pošte; Distribucija reklamnih materijala za druge; Distribucija proizvoda u reklamne svrhe; Distribucija oglasnih i promotivnih materijala; Distribucija prospekata za

potrebe oglašavanja; Distribucija štampanog promotivnog materijala putem pošte; Distribucija oglasnih, reklamnih i promotivnih materijala; Distribucija oglasnog, marketinškog i promotivnog materijala; Podjela [distribucija] uzoraka u reklamne svrhe; Distribucija (disciminacija) reklamnih materijala putem pošte; Distribucija prospekata i uzoraka za potrebe oglašavanja; Distribucija i disciminacija reklamnih materijala [leci, prospekti, štampani materijal, uzorci]; Distribucija letaka, brošura, štampanih materijala i uzoraka za potrebe oglašavanja; Distribucija reklamnog materijala za druge putem Online komunikacione mreže na internetu.;

39 Distribucija [prevoz] maloprodajne robe; Distribucija [prevoz] robe cestovnim putem; Distribucija [prevoz] robe morskim putem; Distribucija [prevoz] robe vazdušnim putem.

(111) **BAZ2425997** (181) 29/05/2034

(210) BAZ2425997A (220) 29/05/2024

(151) 17/12/2025

(732) **"Vitamed Global" d.o.o. Banja Luka,
 ul. Jovana Bijelića bb, Banja Luka, BA**

(740) Advokatska firma "Sajčić" o.d. Banja Luka

(591) bijela, siva, crna

(540)



prostarin

(531) 26.1,27.5

(511)

5 Dijetetski i prehrambeni preparati; Dijetetske supstance za medicinsku upotrebu; Dodaci prehrani; Dijetetski preparati prilagođeni za medicinsku upotrebu; Dijetetski prehrambeni preparati prilagođeni za medicinske potrebe; Dijetetski suplementi za ishranu ljudi; Dodaci prehrani koji sadrže vitamine; Dodaci prehrani za ljude i životinje; Probiotski suplementi; Probiotski bakterijski preparati za medicinsku upotrebu; Probiotski preparati za medicinske svrhe koji pomažu u održavanju prirodne ravnoteže flore u sistemu za varenje; Vitaminske tablete; Vitaminski dodaci; Vitaminski preparati; Multivitaminski preparati; Flasteri sa dodatkom vitamina; Vitaminski i mineralni dodaci hrani. ;

35 Oglašavanje; Online reklame; Direktni marketing; Oglašavanje putem svih sredstava javne komunikacije; Poslovno upravljanje.

(111) **BAZ2426106** (181) 08/07/2034
 (210) BAZ2426106A (220) 08/07/2024
 (151) 15/01/2026
 (732) **AMHDS d.o.o. Sarajevo,**
Šibenska broj 3, 71000 Sarajevo, BA
 (740) Dragan Mićunović
 (540)

SANTINO

(511)

3 Sapuni, parfimerija, kozmetika.;

5 Sanitarni preparati za ličnu higijenu, farmaceutski preparati.;

35 Oglašavanje; usluge malo prodaje i veleprodaje takođe i on-line putem kompjuterske mreže koje se odnose na parfimerije, eterična ulja, kozmetiku, losione za kosu, paste za zube, industrijska ulja i masti, maziva, jedinjenja za skupljanje prašine, vlaženjem i vezivanjem, goriva (uključujući motorna tečna goriva) i materije za osvetljavanje, sveće i fitilje za osvetljavanje, dijetetske supstance prilagođene za upotrebu u medicini, hranu za bebe, flastere, materijale za zavijanje, materijale za plombiranje zuba, zubarsku smolu, preparate za uništavanje štetočina, fungicide, herbicide, ručni alat i sprave (kojima se ručno upravlja), pribor za jelo, hladno oružje, žilete, hirurške, medicinske, zubarske i veterinarske aparate i instrumente, veštačke udove, oči i zube, ortopedske artikle, materijale za zašivanje, dragocene metale i njihove legure i proizvode od dragocenih metala ili sa prevlakom od njih koji nisu uključeni u druge klase, nakit, drago kamenje, časovničarske i hronometrijske instrumente, hartiju, karton i proizvode napravljene od njih, koji nisu uključeni u druge klase, štampane stvari, knjigovezački materijal, fotografije, kancelarijski materijal, lepila za kancelarijske i kućne potrebe, umetničke materijale, kičice, pisaće mašine i kancelarijske rekvizite (izuzev nameštaja), materijale za nastavu i obuku (izuzev aparata), plastični materijal za pakovanje, štamparska slova, kliše, kožu i imitacije kože, proizvode koji su napravljeni od ovih materijala i koji nisu uključeni u druge klase, životinjsku kožu, krzno, kofere i putne torbe, kišobrane, suncobrane i štapove za hodanje, bičeve, saračku i sedlarsku opremu, nameštaj, ogledala, okvire za slike, proizvode od drveta, plute, trske, rogoza, vrbovnog pruća, roga, kosti, slonovače, kitove kosti, školjki, ćilibara, sedefa, morske pene i zamene svih ovih materijala, ili od plastike, kućne ili kuhinjske sprave i posude, češljeve i sunđere, četke (izuzev kičica), materijale za pravljenje četki, čeličnu vunu, neprerađeno ili poluprerađeno staklo (osim stakla koje se koristi u građevinarstvu), staklariju, porcelan, fajans, grnčariju i lončariju koja nije uključena u druge klase, pređu i konac za tekstilnu upotrebu, tekstil i tekstilne proizvode, prekrivače za krevete i stolove, odecu: obuću, pokrivala za glavu, čipku i vez, trake (pantljike) i gajtane, dugmad, kopče i petlje, špenadle i igle, veštačko cveće, tepihe, asure, prostirke i otirače, linoleum i druge materijale za pokrivanje podova, prekrivače za zidove (ne-tekstilni), igre i igračke, gimnastičke i sportske artikle, ukrase za jelke.

(111) **BAZ2426137**(181) 25/07/2034
 (210) BAZ2426137A (220) 25/07/2024
 (151) 20/01/2026
 (732) **Sushi Station d.o.o.,**
Kemal Begova 17, 71000 Sarajevo, BA
 (540)

THE SUSHI STATION

(511)

43 Usluge prižanja hrane i pića.

(111) **BAZ2426190**(181) 15/08/2034
 (210) BAZ2426190A (220) 15/08/2024
 (151) 26/12/2025
 (732) **Nicoventures Holdings Limited, Globe House, 1 Water Street, London WC2R 3LA, GB**
 (740) "Živko Mijatović & Partners" d.o.o.
 (540)

FLAVOURBOOST

(511)

34 Cigarete; duhan, sirov ili prerađen; proizvodi od duhana; zamjene za duhan (koje nisu za upotrebu u medicini); cigare; cigarilosi; upaljači za pušače; šibice; proizvodi za pušače; papir za cigarete; tube za cigarete; filteri za cigarete; džepne mašine za motanje cigareta; ručne mašine za punjenje papirnih tuba duhanom; elektronske cigarete; patroni (kertridži) za elektronske cigarete; tečnost za elektronske cigarete; proizvodi od duhana koji se zagrijavaju; uređaji i njihovi dijelovi koji služe za zagrijavanje duhana; uređaji i njihovi dijelovi koji služe za zagrijavanje zamjena za duhan; zamjene duhana koje se udišu; cigarete koje sadrže zamjene duhana; tabakere; kutije za cigarete; vrećice nikotina bez duhana za oralnu upotrebu (koje nisu za upotrebu u medicini).

- (111) **BAZ2426210** (181) 16/08/2034
 (210) BAZ2426210A (220) 16/08/2024
 (151) 20/01/2026
 (732) **BIOCLINICA DOO BEOGRAD (ZEMUN),
 Batajnički drum 17 deo 5, 11080
 Beograd-Zemun, RS**
 (740) SUADA KORMAN
 (591) crvena, bijela, crna, siva
 (540)



- (531) 24.13,26.4,26.5,26.11,27.5,29.1
 (511)

3 Kozmetika; kozmetičke pripreme; toaletni proizvodi; nemedicinska kozmetika i toaletni preparati; kozmetički proizvodi za njegu tijela; higijenski preparati kao toaletni pribor; prirodna kozmetika; kozmetika za upotrebu na koži; sredstva za čišćenje kože (nemedicinska); sredstva za pranje lica (kozmetika); sredstva za vlaženje kože; sredstva za teksturu kože; kozmetički pojačivači kože; nemedicinski preparati za masažu; nemedicinski toaletni pribor; kozmetički preparati za njegu kože; nemedicinska kozmetika; etarske esencije i ulja; aromatična ulja; prirodna eterična ulja; prirodna ulja za kozmetičke svrhe; ulja za njegu kože (kozmetika); ulja za kupanje i tuširanje (nemedicinska); ulja za toaletne svrhe; mineralna ulja (kozmetika); masažna ulja i losioni; parfimerije i mirisi; parfimisane kreme; mirisni losioni i kreme za tijelo; parfimisane maramice; parfimisani losioni za tijelo (toaletni preparati); kozmetičke kreme i losioni; nemedicinske kreme za kožu; losion za kožu; nemedicinske kreme za tijelo; zaštitne kreme; kreme za učvršćivanje kože; kreme za oporavak za kozmetičku upotrebu; kreme za njegu kože osim za medicinsku upotrebu; kreme za regeneraciju kože za kozmetičke svrhe; krema za čišćenje kože (nemedicinska); masti za kozmetičku upotrebu; dezodoransi protiv znojenja; dezodoransi za ličnu upotrebu (parfimerija); gelovi za kozmetičku upotrebu; gelovi za tijelo; gelovi za tijelo i lice (kozmetika); sapun za tuširanje; sapuni i gelovi; kozmetički sapuni; sredstva za pranje tijela; balzami, osim za medicinsku upotrebu; balzami za kožu (nemedicinski); preparati za njegu kože, očiju i noktiju; preparati za omekšavanje kože; kozmetički preparati za kupanje i tuširanje; toneri za kožu; sredstva za omekšavanje kože (nemedicinski); mlijeko za tijelo; kreme za lice za kozmetičku upotrebu; maske za kožu (kozmetika); maske za tijelo; maske za hidrataciju kože; maske za čišćenje lica; biljni ekstrakti za kozmetičke svrhe; preparati za njegu kože; serumi za kozmetičke svrhe; pjena za tuširanje i kupanje; pjena za njegu kože; pjene za čišćenje kože; maslaci za lice; maramice za lice; šamponi; emolijentni šamponi; šamponske šipke; preparati za njegu sunca; nemedicinski stimulativni losioni za kožu; podloga za kožu; sredstva za izbjeljivanje kože; preparati za izbjeljivanje kože; kreme za izbjeljivanje kože; maske za kožu od gline; esencije

za njegu kože; serum za olakšanje kože (kozmetički); preparati za njegu kože protiv starenja; sprejevi za čišćenje i osvježavanje kože; kozmetički preparati za učvršćivanje kože; kozmetički preparati za obnavljanje kože; kreme za tamnjenje kože; mlijeko za čišćenje za njegu kože; hidratori kože za kozmetičke svrhe; emulzije za zaglađivanje kože; lokalni sprejevi za kožu u kozmetičke svrhe; kozmetika za zaštitu kože od opekotina od sunca; eksfolijanti za njegu kože; eksfolijanti za čišćenje kože; piling za lice (kozmetički); jedinjenja za njegu kože nakon izlaganja suncu; kreme za zaštitu od sunca (kozmetika); puder za lice; kremasti puder za lice; puder u prahu za lice; paketi za dopunjavanje krema za njegu kože; pripreme za šminkanje; multifunkcionalna šminka; šminka kože; šminka lica; šminka za oči; podloge za šminkanje; sredstva za skidanje šminke.;

5 Dodaci ishrani; dijetetski dodaci ishrani za ljudsku upotrebu; dijetetski i nutritivni dodaci; medicinski dodaci ishrani; dodaci ishrani u tečnom obliku; proteinski dijetetski suplementi; antioksidativni suplementi; dodaci ishrani u obliku praha; tečni dodaci ishrani; prebiotski dodaci ishrani; probiotički dodaci ishrani; vitaminski i mineralni dodaci ishrani; vitamini i vitaminski preparati; dijetetski dodaci pića; dijetetska hrana prilagođena za medicinske svrhe; dijetetski prehrambeni proizvodi prilagođeni za medicinsku upotrebu; vitaminski i mineralni preparati; dijetetski i nutritivni preparati; dijetetske supstance prilagođene za medicinsku upotrebu; farmaceutske kompozicije; lijekovi za ljudske potrebe; farmaceutski preparati za ljudsku upotrebu; farmaceutski preparati i supstance; medicinski preparati i supstance; dijetetske infuzije za medicinsku upotrebu; medicinska pića; hemijski preparati za farmaceutske svrhe; homeopatski suplementi; antioksidansi; analgetici; analeptici; medicinske masti; lokalni anestetici; protivotrovi; antigeni; antihistaminici; antiparazitični preparati; antitoksini; kreme za medicinsku upotrebu; kreme za njegu kože za medicinsku upotrebu; kreme za zaštitu kože za medicinske svrhe; krema za lice za medicinske svrhe; eliksiri (farmaceutski preparati); digestivni enzimi; biljni ekstrakti za medicinske svrhe; imunomodulatori; losioni za kožu u medicinske svrhe; losioni u medicinske svrhe; losioni za njegu kože u medicinske svrhe; tonici za kožu u medicinske svrhe; serum za olakšanje kože (medicinski); farmakološki preparati za njegu kože; farmaceutski preparati za njegu kože; anti-infektivni; anti-inflamatori; preparati za njegu kože za medicinsku upotrebu; antimikrobna sredstva za ispiranje lica; medicinski preparati za tretman kože; farmaceutski preparati za liječenje kožnih oboljenja; farmaceutski preparati za rane na koži; eliksiri za smirenje kože; tečni zavoji za rane na koži; ljepljivi flasteri za kožu za medicinsku upotrebu; antibakterijski gelovi za dezinfekciju kože na bazi alkohola; hidratori kože kao dermalni fileri za injekcije; preparati za čišćenje kože za medicinsku upotrebu; antiseptički sprejevi u obliku aerosola za upotrebu na koži; soli za medicinske potrebe; sirupi za farmaceutske svrhe; tinkture za medicinske svrhe; tonici za medicinske svrhe; ulja za medicinske svrhe; masti za medicinske svrhe; masti za nanošenje na kožu; hirurški zavoji; obloge u medicinske svrhe; medicinski i hirurški zavoji; adhezivni flasteri; alkohol za farmaceutske svrhe; sterilni rastvori za medicinske svrhe; medicinski sapun; šamponi za medicinsku upotrebu; sredstva za dezinfekciju.

- (111) **BAZ2426211** (181) 16/08/2034
 (210) BAZ2426211A (220) 16/08/2024
 (151) 13/01/2026
 (732) **BIOCLINICA DOO BEOGRAD (ZEMUN),**
Batajnički drum 17 deo 5, 11080
Beograd-Zemun, RS
 (740) SUADA KORMAN
 (591) crvena, bijela, crna, siva
 (540)



- (531) 24.1,24.13,26.4,26.5,26.11,27.5,29.1
 (511)

3 Kozmetika; kozmetičke pripreme; toaletni proizvodi; nemedicinska kozmetika i toaletni preparati; kozmetički proizvodi za njegu tijela; higijenski preparati kao toaletni pribor; prirodna kozmetika; kozmetika za upotrebu na koži; sredstva za čišćenje kože (nemedicinska); sredstva za pranje lica (kozmetika); sredstva za vlaženje kože; sredstva za teksturu kože; kozmetički pojačivači kože; nemedicinski preparati za masažu; nemedicinski toaletni pribor; kozmetički preparati za njegu kože; nemedicinska kozmetika; etarske esencije i ulja; aromatična ulja; prirodna eterična ulja; prirodna ulja za kozmetičke svrhe; ulja za njegu kože (kozmetika); ulja za kupanje i tuširanje (nemedicinska); ulja za toaletne svrhe; mineralna ulja (kozmetika); masažna ulja i losioni; parfimerije i mirisi; parfimisane kreme; mirisni losioni i kreme za tijelo; parfimisane maramice; parfimisani losioni za tijelo (toaletni preparati); kozmetičke kreme i losioni; nemedicinske kreme za kožu; losion za kožu; nemedicinske kreme za tijelo; zaštitne kreme; kreme za učvršćivanje kože; kreme za oporavak za kozmetičku upotrebu; kreme za njegu kože osim za medicinsku upotrebu; kreme za regeneraciju kože za kozmetičke svrhe; krema za čišćenje kože (nemedicinska); masti za kozmetičku upotrebu; dezodoransi protiv znojenja; dezodoransi za ličnu upotrebu (parfimerija); gelovi za kozmetičku upotrebu; gelovi za tijelo; gelovi za tijelo i lice (kozmetika); sapun za tuširanje; sapuni i gelovi; kozmetički sapuni; sredstva za pranje tijela; balzami, osim za medicinsku upotrebu; balzami za kožu (nemedicinski); preparati za njegu kože, očiju i noktiju; preparati za omekšavanje kože; kozmetički preparati za kupanje i tuširanje; toneri za kožu; sredstva za omekšavanje kože (nemedicinski); mlijeko za tijelo; kreme za lice za kozmetičku upotrebu; maske za kožu (kozmetika); maske za tijelo; maske za hidrataciju kože; maske za čišćenje lica; biljni ekstrakti za kozmetičke svrhe; preparati za njegu kože; serumi za kozmetičke svrhe; pjena za tuširanje i kupanje; pjena za njegu kože; pjene za čišćenje kože; maslaci za lice; maramice za lice; šamponi; emolijentni šamponi; šamponske šipke; preparati za njegu sunca; nemedicinski stimulativni losioni za kožu; podloga za kožu; sredstva za izbjeljivanje kože; preparati za izbjeljivanje kože; kreme za izbjeljivanje kože; maske za kožu od gline; esencije

za njegu kože; serum za olakšanje kože (kozmetički); preparati za njegu kože protiv starenja; sprejevi za čišćenje i osvježavanje kože; kozmetički preparati za učvršćivanje kože; kozmetički preparati za obnavljanje kože; kreme za tamnjenje kože; mlijeko za čišćenje za njegu kože; hidratori kože za kozmetičke svrhe; emulzije za zaglađivanje kože; lokalni sprejevi za kožu u kozmetičke svrhe; kozmetika za zaštitu kože od opekotina od sunca; eksfolijanti za njegu kože; eksfolijanti za čišćenje kože; piling za lice (kozmetički); jedinjenja za njegu kože nakon izlaganja suncu; kreme za zaštitu od sunca (kozmetika); puder za lice; kremasti puder za lice; puder u prahu za lice; paketi za dopunjavanje krema za njegu kože; pripreme za šminkanje; multifunkcionalna šminka; šminka kože; šminka lica; šminka za oči; podloge za šminkanje; sredstva za skidanje šminke.;

5 Dodaci ishrani; dijetetski dodaci ishrani za ljudsku upotrebu; dijetetski i nutritivni dodaci; medicinski dodaci ishrani; dodaci ishrani u tečnom obliku; proteinski dijetetski suplementi; antioksidativni suplementi; dodaci ishrani u obliku praša; tečni dodaci ishrani; prebiotski dodaci ishrani; probiotički dodaci ishrani; vitaminski i mineralni dodaci ishrani; vitamini i vitaminski preparati; dijetetski dodaci pića; dijetetska hrana prilagođena za medicinske svrhe; dijetetski prehrambeni proizvodi prilagođeni za medicinsku upotrebu; vitaminski i mineralni preparati; dijetetski i nutritivni preparati; dijetetske supstance prilagođene za medicinsku upotrebu; farmaceutske kompozicije; lijekovi za ljudske potrebe; farmaceutski preparati za ljudsku upotrebu; farmaceutski preparati i supstance; medicinski preparati i supstance; dijetetske infuzije za medicinsku upotrebu; medicinska pića; hemijski preparati za farmaceutske svrhe; homeopatski suplementi; antioksidansi; analgetici; analeptici; medicinske masti; lokalni anestetici; protivotrovi; antigeni; antihistaminici; antiparaziti preparati; antitoksini; kreme za medicinsku upotrebu; kreme za njegu kože za medicinsku upotrebu; kreme za zaštitu kože za medicinske svrhe; krema za lice za medicinske svrhe; eliksiri (farmaceutski preparati); digestivni enzimi; biljni ekstrakti za medicinske svrhe; imunomodulatori; losioni za kožu u medicinske svrhe; losioni u medicinske svrhe; losioni za njegu kože u medicinske svrhe; tonici za kožu u medicinske svrhe; serum za olakšanje kože (medicinski); farmakološki preparati za njegu kože; farmaceutski preparati za njegu kože; anti-infektivni; anti-inflamatori; preparati za njegu kože za medicinsku upotrebu; antimikrobna sredstva za ispiranje lica; medicinski preparati za tretman kože; farmaceutski preparati za liječenje kožnih oboljenja; farmaceutski preparati za rane na koži; eliksiri za smirenje kože; tečni zavoji za rane na koži; ljepljivi flasteri za kožu za medicinsku upotrebu; antibakterijski gelovi za dezinfekciju kože na bazi alkohola; hidratori kože kao dermalni fileri za injekcije; preparati za čišćenje kože za medicinsku upotrebu; antiseptički sprejevi u obliku aerosola za upotrebu na koži; soli za medicinske potrebe; sirupi za farmaceutske svrhe; tinkture za medicinske svrhe; tonici za medicinske svrhe; ulja za medicinske svrhe; masti za medicinske svrhe; masti za nanošenje na kožu; hirurški zavoji; obloge u medicinske svrhe; medicinski i hirurški zavoji; adhezivni flasteri; alkohol za farmaceutske svrhe; sterilni rastvori za medicinske svrhe; medicinski sapun; šamponi za medicinsku upotrebu; sredstva za dezinfekciju.

- (111) **BAZ2426212** (181) 16/08/2034
 (210) BAZ2426212A (220) 16/08/2024
 (151) 15/01/2026
 (732) **BIOCLINICA DOO BEOGRAD (ZEMUN),
 Batajnički drum 17 deo 5, 11080
 Beograd-Zemun, RS**
 (740) SUADA KORMAN
 (591) crvena, bijela, crna, siva
 (540)



- (531) 24.13,26.4,26.5,26.11,27.5,29.1
 (511)

3 Kozmetika; kozmetičke pripreme; toaletni proizvodi; nemedicinska kozmetika i toaletni preparati; kozmetički proizvodi za njegu tijela; higijenski preparati kao toaletni pribor; prirodna kozmetika; kozmetika za upotrebu na koži; sredstva za čišćenje kože (nemedicinska); sredstva za pranje lica (kozmetika); sredstva za vlaženje kože; sredstva za teksturu kože; kozmetički pojačivači kože; nemedicinski preparati za masažu; nemedicinski toaletni pribor; kozmetički preparati za njegu kože; nemedicinska kozmetika; etarske esencije i ulja; aromatična ulja; prirodna eterična ulja; prirodna ulja za kozmetičke svrhe; ulja za njegu kože (kozmetika); ulja za kupanje i tuširanje (nemedicinska); ulja za toaletne svrhe; mineralna ulja (kozmetika); masažna ulja i losioni; parfimerije i mirisi; parfimisane kreme; mirisni losioni i kreme za tijelo; parfimisane maramice; parfimisani losioni za tijelo (toaletni preparati); kozmetičke kreme i losioni; nemedicinske kreme za kožu; losion za kožu; nemedicinske kreme za tijelo; zaštitne kreme; kreme za učvršćivanje kože; kreme za oporavak za kozmetičku upotrebu; kreme za njegu kože osim za medicinsku upotrebu; kreme za regeneraciju kože za kozmetičke svrhe; krema za čišćenje kože (nemedicinska); masti za kozmetičku upotrebu; dezodoransi protiv znojenja; dezodoransi za ličnu upotrebu (parfimerija); gelovi za kozmetičku upotrebu; gelovi za tijelo; gelovi za tijelo i lice (kozmetika); sapun za tuširanje; sapuni i gelovi; kozmetički sapuni; sredstva za pranje tijela; balzami, osim za medicinsku upotrebu; balzami za kožu (nemedicinski); preparati za njegu kože, očiju i noktiju; preparati za omekšavanje kože; kozmetički preparati za kupanje i tuširanje; toneri za kožu; sredstva za omekšavanje kože (nemedicinski); mlijeko za tijelo; kreme za lice za kozmetičku upotrebu; maske za kožu (kozmetika); maske za tijelo; maske za hidrataciju kože; maske za čišćenje lica; biljni ekstrakti za kozmetičke svrhe; preparati za njegu kože; serumi za kozmetičke svrhe; pjena za tuširanje i kupanje; pjena za njegu kože; pjene za čišćenje kože; maslaci za lice; maramice za lice; šamponi; emolijentni šamponi; šamponske šipke; preparati za njegu sunca; nemedicinski stimulativni losioni za kožu; podloga za kožu; sredstva za izbjeljivanje kože; preparati za izbjeljivanje kože; kreme za izbjeljivanje kože; maske za kožu od gline; esencije

za njegu kože; serum za olakšanje kože (kozmetički); preparati za njegu kože protiv starenja; sprejevi za čišćenje i osvježavanje kože; kozmetički preparati za učvršćivanje kože; kozmetički preparati za obnavljanje kože; kreme za tamnjenje kože; mlijeko za čišćenje za njegu kože; hidratori kože za kozmetičke svrhe; emulzije za zaglađivanje kože; lokalni sprejevi za kožu u kozmetičke svrhe; kozmetika za zaštitu kože od opekotina od sunca; eksfolijanti za njegu kože; eksfolijanti za čišćenje kože; piling za lice (kozmetički); jedinjenja za njegu kože nakon izlaganja suncu; kreme za zaštitu od sunca (kozmetika); puder za lice; kremasti puder za lice; puder u prahu za lice; paketi za dopunjavanje krema za njegu kože; pripreme za šminkanje; multifunkcionalna šminka; šminka kože; šminka lica; šminka za oči; podloge za šminkanje; sredstva za skidanje šminke.;

5 Dodaci ishrani; dijetetski dodaci ishrani za ljudsku upotrebu; dijetetski i nutritivni dodaci; medicinski dodaci ishrani; dodaci ishrani u tečnom obliku; proteinski dijetetski suplementi; antioksidativni suplementi; dodaci ishrani u obliku praha; tečni dodaci ishrani; prebiotski dodaci ishrani; probiotički dodaci ishrani; vitaminski i mineralni dodaci ishrani; vitamini i vitaminski preparati; dijetetski dodaci pića; dijetetska hrana prilagođena za medicinske svrhe; dijetetski prehrambeni proizvodi prilagođeni za medicinsku upotrebu; vitaminski i mineralni preparati; dijetetski i nutritivni preparati; dijetetske supstance prilagođene za medicinsku upotrebu; farmaceutske kompozicije; lijekovi za ljudske potrebe; farmaceutski preparati za ljudsku upotrebu; farmaceutski preparati i supstance; medicinski preparati i supstance; dijetetske infuzije za medicinsku upotrebu; medicinska pića; hemijski preparati za farmaceutske svrhe; homeopatski suplementi; antioksidansi; analgetici; analeptici; medicinske masti; lokalni anestetici; protivotrovi; antigeni; antihistaminici; antiparazitni preparati; antitoksini; kreme za medicinsku upotrebu; kreme za njegu kože za medicinsku upotrebu; kreme za zaštitu kože za medicinske svrhe; krema za lice za medicinske svrhe; eliksiri (farmaceutski preparati); digestivni enzimi; biljni ekstrakti za medicinske svrhe; imunomodulatori; losioni za kožu u medicinske svrhe; losioni u medicinske svrhe; losioni za njegu kože u medicinske svrhe; tonici za kožu u medicinske svrhe; serum za olakšanje kože (medicinski); farmakološki preparati za njegu kože; farmaceutski preparati za njegu kože; anti-infektivni; anti-inflamatori; preparati za njegu kože za medicinsku upotrebu; antimikrobna sredstva za ispiranje lica; medicinski preparati za tretman kože; farmaceutski preparati za liječenje kožnih oboljenja; farmaceutski preparati za rane na koži; eliksiri za smirenje kože; tečni zavoji za rane na koži; ljepljivi flasteri za kožu za medicinsku upotrebu; antibakterijski gelovi za dezinfekciju kože na bazi alkohola; hidratori kože kao dermalni fileri za injekcije; preparati za čišćenje kože za medicinsku upotrebu; antiseptički sprejevi u obliku aerosola za upotrebu na koži; soli za medicinske potrebe; sirupi za farmaceutske svrhe; tinkture za medicinske svrhe; tonici za medicinske svrhe; ulja za medicinske svrhe; masti za medicinske svrhe; masti za nanošenje na kožu; hirurški zavoji; obloge u medicinske svrhe; medicinski i hirurški zavoji; adhezivni flasteri; alkohol za farmaceutske svrhe; sterilni rastvori za medicinske svrhe; medicinski sapun; šamponi za medicinsku upotrebu; sredstva za dezinfekciju.

- (111) **BAZ2426215** (181) 16/08/2034
 (210) BAZ2426215A (220) 16/08/2024
 (151) 15/01/2026
 (732) **BIOCLINICA DOO BEOGRAD (ZEMUN),
 Batajnički drum 17 deo 5, 11080
 Beograd-Zemun, RS**
 (740) SUADA KORMAN
 (591) crvena, bijela, crna, siva
 (540)



- (531) 24.1,24.13,26.4,26.5,26.11,27.5,29.1
 (511)

3 Kozmetika; kozmetičke pripreme; toaletni proizvodi; nemedicinska kozmetika i toaletni preparati; kozmetički proizvodi za njegu tijela; higijenski preparati kao toaletni pribor; prirodna kozmetika; kozmetika za upotrebu na koži; sredstva za čišćenje kože (nemedicinska); sredstva za pranje lica (kozmetika); sredstva za vlaženje kože; sredstva za teksturu kože; kozmetički pojačivači kože; nemedicinski preparati za masažu; nemedicinski toaletni pribor; kozmetički preparati za njegu kože; nemedicinska kozmetika; etarske esencije i ulja; aromatična ulja; prirodna eterična ulja; prirodna ulja za kozmetičke svrhe; ulja za njegu kože (kozmetika); ulja za kupanje i tuširanje (nemedicinska); ulja za toaletne svrhe; mineralna ulja (kozmetika); masažna ulja i losioni; parfimerije i mirisi; parfimisane kreme; mirisni losioni i kreme za tijelo; parfimisane maramice; parfimisani losioni za tijelo (toaletni preparati); kozmetičke kreme i losioni; nemedicinske kreme za kožu; losion za kožu; nemedicinske kreme za tijelo; zaštitne kreme; kreme za učvršćivanje kože; kreme za oporavak za kozmetičku upotrebu; kreme za njegu kože osim za medicinsku upotrebu; kreme za regeneraciju kože za kozmetičke svrhe; krema za čišćenje kože (nemedicinska); masti za kozmetičku upotrebu; dezodoransi protiv znojenja; dezodoransi za ličnu upotrebu (parfimerija); gelovi za kozmetičku upotrebu; gelovi za tijelo; gelovi za tijelo i lice (kozmetika); sapun za tuširanje; sapuni i gelovi; kozmetički sapuni; sredstva za pranje tijela; balzami, osim za medicinsku upotrebu; balzami za kožu (nemedicinski); preparati za njegu kože, očiju i noktiju; preparati za omekšavanje kože; kozmetički preparati za kupanje i tuširanje; toneri za kožu; sredstva za omekšavanje kože (nemedicinski); mlijeko za tijelo; kreme za lice za kozmetičku upotrebu; maske za kožu (kozmetika); maske za tijelo; maske za hidrataciju kože; maske za čišćenje lica; biljni ekstrakti za kozmetičke svrhe; preparati za njegu kože; serumi za kozmetičke svrhe; pjena za tuširanje i kupanje; pjena za njegu kože; pjene za čišćenje kože; maslaci za lice; maramice za lice; šamponi; emolijentni šamponi; šamponske šipke; preparati za njegu sunca; nemedicinski stimulativni losioni za kožu; podloga za kožu; sredstva za izbjeljivanje kože; preparati za izbjeljivanje kože; kreme za izbjeljivanje kože; maske za kožu od gline; esencije

za njegu kože; serum za olakšanje kože (kozmetički); preparati za njegu kože protiv starenja; sprejevi za čišćenje i osvježavanje kože; kozmetički preparati za učvršćivanje kože; kozmetički preparati za obnavljanje kože; kreme za tamnjenje kože; mlijeko za čišćenje za njegu kože; hidratori kože za kozmetičke svrhe; emulzije za zaglađivanje kože; lokalni sprejevi za kožu u kozmetičke svrhe; kozmetika za zaštitu kože od opekotina od sunca; eksfolijanti za njegu kože; eksfolijanti za čišćenje kože; piling za lice (kozmetički); jedinjenja za njegu kože nakon izlaganja suncu; kreme za zaštitu od sunca (kozmetika); puder za lice; kremasti puder za lice; puder u prahu za lice; paketi za dopunjavanje krema za njegu kože; pripreme za šminkanje; multifunkcionalna šminka; šminka kože; šminka lica; šminka za oči; podloge za šminkanje; sredstva za skidanje šminke.;

5 Dodaci ishrani; dijetetski dodaci ishrani za ljudsku upotrebu; dijetetski i nutritivni dodaci; medicinski dodaci ishrani; dodaci ishrani u tečnom obliku; proteinski dijetetski suplementi; antioksidativni suplementi; dodaci ishrani u obliku praha; tečni dodaci ishrani; prebiotski dodaci ishrani; probiotički dodaci ishrani; vitaminski i mineralni dodaci ishrani; vitamini i vitaminski preparati; dijetetski dodaci pića; dijetetska hrana prilagođena za medicinske svrhe; dijetetski prehrambeni proizvodi prilagođeni za medicinsku upotrebu; vitaminski i mineralni preparati; dijetetski i nutritivni preparati; dijetetske supstance prilagođene za medicinsku upotrebu; farmaceutske kompozicije; lijekovi za ljudske potrebe; farmaceutski preparati za ljudsku upotrebu; farmaceutski preparati i supstance; medicinski preparati i supstance; dijetetske infuzije za medicinsku upotrebu; medicinska pića; hemijski preparati za farmaceutske svrhe; homeopatski suplementi; antioksidansi; analgetici; analeptici; medicinske masti; lokalni anestetici; protivotrovi; antigeni; antihistaminici; antiparazitni preparati; antitoksini; kreme za medicinsku upotrebu; kreme za njegu kože za medicinsku upotrebu; kreme za zaštitu kože za medicinske svrhe; krema za lice za medicinske svrhe; eliksiri (farmaceutski preparati); digestivni enzimi; biljni ekstrakti za medicinske svrhe; imunomodulatori; losioni za kožu u medicinske svrhe; losioni u medicinske svrhe; losioni za njegu kože u medicinske svrhe; tonici za kožu u medicinske svrhe; serum za olakšanje kože (medicinski); farmakološki preparati za njegu kože; farmaceutski preparati za njegu kože; anti-infektivni; anti-inflamatori; preparati za njegu kože za medicinsku upotrebu; antimikrobna sredstva za ispiranje lica; medicinski preparati za tretman kože; farmaceutski preparati za liječenje kožnih oboljenja; farmaceutski preparati za rane na koži; eliksiri za smirenje kože; tečni zavoji za rane na koži; ljepljivi flasteri za kožu za medicinsku upotrebu; antibakterijski gelovi za dezinfekciju kože na bazi alkohola; hidratori kože kao dermalni fileri za injekcije; preparati za čišćenje kože za medicinsku upotrebu; antiseptički sprejevi u obliku aerosola za upotrebu na koži; soli za medicinske potrebe; sirupi za farmaceutske svrhe; tinkture za medicinske svrhe; tonici za medicinske svrhe; ulja za medicinske svrhe; masti za medicinske svrhe; masti za nanošenje na kožu; hirurški zavoji; obloge u medicinske svrhe; medicinski i hirurški zavoji; adhezivni flasteri; alkohol za farmaceutske svrhe; sterilni rastvori za medicinske svrhe; medicinski sapun; šamponi za medicinsku upotrebu; sredstva za dezinfekciju.

- (111) **BAZ2426216** (181) 16/08/2034
 (210) BAZ2426216A (220) 16/08/2024
 (151) 13/01/2026
 (732) **BIOCLINICA DOO BEOGRAD (ZEMUN),
 Batajnički drum 17 deo 5, 11080
 Beograd-Zemun, RS**
 (740) SUADA KORMAN
 (591) crvena, bijela, crna, siva
 (540)



- (531) 24.13,26.5,27.5,29.1
 (511)

3 Kozmetika; kozmetičke pripreme; toaletni proizvodi; nemedicinska kozmetika i toaletni preparati; kozmetički proizvodi za njegu tijela; higijenski preparati kao toaletni pribor; prirodna kozmetika; kozmetika za upotrebu na koži; sredstva za čišćenje kože (nemedicinska); sredstva za pranje lica (kozmetika); sredstva za vlaženje kože; sredstva za teksturu kože; kozmetički pojačivači kože; nemedicinski preparati za masažu; nemedicinski toaletni pribor; kozmetički preparati za njegu kože; nemedicinska kozmetika; etarske esencije i ulja; aromatična ulja; prirodna eterična ulja; prirodna ulja za kozmetičke svrhe; ulja za njegu kože (kozmetika); ulja za kupanje i tuširanje (nemedicinska); ulja za toaletne svrhe; mineralna ulja (kozmetika); masažna ulja i losioni; parfimerije i mirisi; parfimisane kreme; mirisni losioni i kreme za tijelo; parfimisane maramice; parfimisani losioni za tijelo (toaletni preparati); kozmetičke kreme i losioni; nemedicinske kreme za kožu; losion za kožu; nemedicinske kreme za tijelo; zaštitne kreme; kreme za učvršćivanje kože; kreme za oporavak za kozmetičku upotrebu; kreme za njegu kože osim za medicinsku upotrebu; kreme za regeneraciju kože za kozmetičke svrhe; krema za čišćenje kože (nemedicinska); masti za kozmetičku upotrebu; dezodoransi protiv znojenja; dezodoransi za ličnu upotrebu (parfimerija); gelovi za kozmetičku upotrebu; gelovi za tijelo; gelovi za tijelo i lice (kozmetika); sapun za tuširanje; sapuni i gelovi; kozmetički sapuni; sredstva za pranje tijela; balzami, osim za medicinsku upotrebu; balzami za kožu (nemedicinski); preparati za njegu kože, očiju i noktiju; preparati za omekšavanje kože; kozmetički preparati za kupanje i tuširanje; toneri za kožu; sredstva za omekšavanje kože (nemedicinski); mlijeko za tijelo; kreme za lice za kozmetičku upotrebu; maske za kožu (kozmetika); maske za tijelo; maske za hidrataciju kože; maske za čišćenje lica; biljni ekstrakti za kozmetičke svrhe; preparati za njegu kože; serumi za kozmetičke svrhe; pjena za tuširanje i kupanje; pjena za njegu kože; pjene za čišćenje kože; maslaci za lice; maramice za lice; šamponi; emolijentni šamponi; šamponske šipke; preparati za njegu sunca; nemedicinski stimulatívni losioni za kožu; podloga za kožu; sredstva za izbjeljivanje kože; preparati za izbjeljivanje kože; kreme za izbjeljivanje kože; maske za kožu od gline; esencije

za njegu kože; serum za olakšanje kože (kozmetički); preparati za njegu kože protiv starenja; sprejevi za čišćenje i osvježavanje kože; kozmetički preparati za učvršćivanje kože; kozmetički preparati za obnavljanje kože; kreme za tamnjenje kože; mlijeko za čišćenje za njegu kože; hidratori kože za kozmetičke svrhe; emulzije za zaglađivanje kože; lokalni sprejevi za kožu u kozmetičke svrhe; kozmetika za zaštitu kože od opekotina od sunca; eksfolijanti za njegu kože; eksfolijanti za čišćenje kože; piling za lice (kozmetički); jedinjenja za njegu kože nakon izlaganja suncu; kreme za zaštitu od sunca (kozmetika); puder za lice; kremasti puder za lice; puder u prahu za lice; paketi za dopunjavanje krema za njegu kože; pripreme za šminkanje; multifunkcionalna šminka; šminka kože; šminka lica; šminka za oči; podloge za šminkanje; sredstva za skidanje šminke.;

5 Dodaci ishrani; dijetetski dodaci ishrani za ljudsku upotrebu; dijetetski i nutritivni dodaci; medicinski dodaci ishrani; dodaci ishrani u tečnom obliku; proteinski dijetetski suplementi; antioksidativni suplementi; dodaci ishrani u obliku praša; tečni dodaci ishrani; prebiotski dodaci ishrani; probiotički dodaci ishrani; vitaminski i mineralni dodaci ishrani; vitamini i vitaminski preparati; dijetetski dodaci pića; dijetetska hrana prilagođena za medicinske svrhe; dijetetski prehrambeni proizvodi prilagođeni za medicinsku upotrebu; vitaminski i mineralni preparati; dijetetski i nutritivni preparati; dijetetske supstance prilagođene za medicinsku upotrebu; farmaceutske kompozicije; lijekovi za ljudske potrebe; farmaceutski preparati za ljudsku upotrebu; farmaceutski preparati i supstance; medicinski preparati i supstance; dijetetske infuzije za medicinsku upotrebu; medicinska pića; hemijski preparati za farmaceutske svrhe; homeopatski suplementi; antioksidansi; analgetici; analeptici; medicinske masti; lokalni anestetici; protivotrovi; antigeni; antihistaminici; antiparaziti preparati; antitoksini; kreme za medicinsku upotrebu; kreme za njegu kože za medicinsku upotrebu; kreme za zaštitu kože za medicinske svrhe; krema za lice za medicinske svrhe; eliksiri (farmaceutski preparati); digestivni enzimi; biljni ekstrakti za medicinske svrhe; imunomodulatori; losioni za kožu u medicinske svrhe; losioni u medicinske svrhe; losioni za njegu kože u medicinske svrhe; tonici za kožu u medicinske svrhe; serum za olakšanje kože (medicinski); farmakološki preparati za njegu kože; farmaceutski preparati za njegu kože; anti-infektivni; anti-inflamatori; preparati za njegu kože za medicinsku upotrebu; antimikrobna sredstva za ispiranje lica; medicinski preparati za tretman kože; farmaceutski preparati za liječenje kožnih oboljenja; farmaceutski preparati za rane na koži; eliksiri za smirenje kože; tečni zavoji za rane na koži; ljepljivi flasteri za kožu za medicinsku upotrebu; antibakterijski gelovi za dezinfekciju kože na bazi alkohola; hidratori kože kao dermalni fileri za injekcije; preparati za čišćenje kože za medicinsku upotrebu; antiseptički sprejevi u obliku aerosola za upotrebu na koži; soli za medicinske potrebe; sirupi za farmaceutske svrhe; tinkture za medicinske svrhe; tonici za medicinske svrhe; ulja za medicinske svrhe; masti za medicinske svrhe; masti za nanošenje na kožu; hirurški zavoji; obloge u medicinske svrhe; medicinski i hirurški zavoji; adhezivni flasteri; alkohol za farmaceutske svrhe; sterilni rastvori za medicinske svrhe; medicinski sapun; šamponi za medicinsku upotrebu; sredstva za dezinfekciju.;

35 Veleprodajne usluge za: farmaceutske proizvode, lijekove, nutritivne dodatke, dijetetske dodatke, dijetetske proizvode, sanitarnu pripremu, higijenske pripreme, medicinske potrepštine, kozmetiku, kozmetičke i kozmetičke proizvode, toaletne potrepštine, pripreme za

miris, parfimeriju, esencijalna ulja, šminku; maloprodajne usluge za: farmaceutske proizvode, lijekove, nutritivne dodatke, dijetetske dodatke, dijetetske proizvode, sanitarnu pripremu, higijenske pripreme, medicinske potrepštine, kozmetiku, kozmetičke i kozmetičke proizvode, toaletne potrepštine, pripreme za miris, parfimeriju, esencijalna ulja, šminku;promociju navedenih proizvoda za račun drugih lica, omogućavajući kupcima da neposredno pregledaju i kupe proizvode i to: farmaceutske proizvode, lijekove, nutritivne dodatke, dijetetske dodatke, dijetetske proizvode, sanitarnu pripremu, higijenske pripreme, medicinske potrepštine, kozmetiku, kozmetičke proizvode, toaletne potrepštine, pripreme za miris, parfimeriju, esencijalna ulja, šminku;prezentacija proizvoda na komunikacionim medijima, u svrhu maloprodaje;onlajn oglašavanje na računarskoj mreži;oglašavanje, promociju i usluge odnose s javnošću (pr usluge);marketing; telemarketing usluge; promotivni marketing; marketinške kampanje; organizovanje i vođenje sajмова i izložbi u poslovne i reklamne svrhe;onlajn usluge naručivanja; računarske onlajn usluge naručivanja; elektronska obrada narudžbi;administracija prodaje; računarsko naručivanje zaliha;administracija programa lojalnosti potrošača;pružanje saveta potrošačima o proizvodima; pružanje komercijalnih informacija potrošačima; pružanje informacija o komercijalnoj prodaji; komercijalne informacije i savjeti za potrošače pri izboru proizvoda i usluga.

(111) **BAZ2426217** (181) 16/08/2034

(210) BAZ2426217A (220) 16/08/2024

(151) 29/12/2025

(732) **BIOCLINICA DOO BEOGRAD (ZEMUN),
Batajnički drum 17 deo 5, 11080
Beograd-Zemun, RS**

(740) SUADA KORMAN

(591) crvena, bijela, crna, siva

(540)



(531) 24.13,26.5,27.5,29.1

(511)

3 Kozmetika; kozmetičke pripreme; toaletni proizvodi; nemedicinska kozmetika i toaletni preparati; kozmetički proizvodi za njegu tijela; higijenski preparati kao toaletni pribor; prirodna kozmetika; kozmetika za upotrebu na koži; sredstva za čišćenje kože (nemedicinska); sredstva za pranje lica (kozmetika); sredstva za vlaženje kože; sredstva za teksturu kože; kozmetički pojačivači kože; nemedicinski preparati za masažu; nemedicinski toaletni pribor; kozmetički preparati za njegu kože; nemedicinska kozmetika; etarske esencije i ulja; aromatična ulja; prirodna eterična ulja; prirodna ulja za kozmetičke svrhe; ulja za njegu kože (kozmetika); ulja za kupanje i tuširanje (nemedicinska); ulja

za toaletne svrhe; mineralna ulja (kozmetika); masažna ulja i losioni; parfimerije i mirisi; parfimisane kreme; mirisni losioni i kreme za tijelo; parfimisane maramice; parfimisani losioni za tijelo (toaletni preparati); kozmetičke kreme i losioni; nemedicinske kreme za kožu; losion za kožu; nemedicinske kreme za tijelo; zaštitne kreme; kreme za učvršćivanje kože; kreme za oporavak za kozmetičku upotrebu; kreme za njegu kože osim za medicinsku upotrebu; kreme za regeneraciju kože za kozmetičke svrhe; krema za čišćenje kože (nemedicinska); masti za kozmetičku upotrebu; dezodoransi protiv znojenja; dezodoransi za ličnu upotrebu (parfimerija); gelovi za kozmetičku upotrebu; gelovi za tijelo; gelovi za tijelo i lice (kozmetika); sapun za tuširanje; sapuni i gelovi; kozmetički sapuni; sredstva za pranje tijela; balzami, osim za medicinsku upotrebu; balzami za kožu (nemedicinski); preparati za njegu kože, očiju i noktiju; preparati za omekšavanje kože; kozmetički preparati za kupanje i tuširanje;toneri za kožu; sredstva za omekšavanje kože (nemedicinski); mlijeko za tijelo; kreme za lice za kozmetičku upotrebu; maske za kožu (kozmetika); maske za tijelo; maske za hidrataciju kože; maske za čišćenje lica; biljni ekstrakti za kozmetičke svrhe; preparati za njegu kože; serumi za kozmetičke svrhe; pjena za tuširanje i kupanje; pjena za njegu kože; pjene za čišćenje kože; maslaci za lice; maramice za lice; šamponi; emolijentni šamponi; šamponske šipke; preparati za njegu sunca; nemedicinski stimulativni losioni za kožu; podloga za kožu; sredstva za izbjeljivanje kože; preparati za izbjeljivanje kože; kreme za izbjeljivanje kože; maske za kožu od gline; esencije za njegu kože; serum za olakšanje kože (kozmetički); preparati za njegu kože protiv starenja; sprejevi za čišćenje i osvježavanje kože; kozmetički preparati za učvršćivanje kože; kozmetički preparati za obnavljanje kože; kreme za tamnjenje kože; mlijeko za čišćenje za njegu kože; hidratori kože za kozmetičke svrhe; emulzije za zaglađivanje kože; lokalni sprejevi za kožu u kozmetičke svrhe; kozmetika za zaštitu kože od opekotina od sunca; eksfolijanti za njegu kože; eksfolijanti za čišćenje kože; piling za lice (kozmetički); jedinjenja za njegu kože nakon izlaganja suncu; kreme za zaštitu od sunca (kozmetika); puder za lice; kremasti puder za lice; puder u prahu za lice; paketi za dopunjavanje krema za njegu kože; pripreme za šminkanje; multifunkcionalna šminka; šminka kože; šminka lica; šminka za oči; podloge za šminkanje; sredstva za skidanje šminke.;

5 Dodaci ishrani; dijetetski dodaci ishrani za ljudsku upotrebu; dijetetski i nutritivni dodaci; medicinski dodaci ishrani; dodaci ishrani u tečnom obliku; proteinski dijetetski suplementi; antioksidativni suplementi; dodaci ishrani u obliku praha; tečni dodaci ishrani; prebiotski dodaci ishrani; probiotički dodaci ishrani; vitaminski i mineralni dodaci ishrani; vitamini i vitaminski preparati; dijetetski dodaci pića; dijetetska hrana prilagođena za medicinske svrhe; dijetetski prehrambeni proizvodi prilagođeni za medicinsku upotrebu; vitaminski i mineralni preparati; dijetetski i nutritivni preparati; dijetetske supstance prilagođene za medicinsku upotrebu; farmaceutske kompozicije; lijekovi za ljudske potrebe; farmaceutski preparati za ljudsku upotrebu; farmaceutski preparati i supstance; medicinski preparati i supstance; dijetetske infuzije za medicinsku upotrebu; medicinska pića; hemijski preparati za farmaceutske svrhe; homeopatski suplementi; antioksidansi; analgetici; analeptici; medicinske masti; lokalni anestetici; protivotrovi; antigeni; antihistaminici; antiparazitni preparati; antitoksini; kreme za medicinsku upotrebu; kreme za njegu kože za medicinsku upotrebu; kreme za zaštitu kože za medicinske svrhe; krema za lice za medicinske svrhe; eliksiri (farmaceutski preparati); digestivni enzimi; biljni ekstrakti

za medicinske svrhe; imunomodulatori; losioni za kožu u medicinske svrhe; losioni u medicinske svrhe; losioni za njegu kože u medicinske svrhe; tonici za kožu u medicinske svrhe; serum za olakšanje kože (medicinski); farmakološki preparati za njegu kože; farmaceutski preparati za njegu kože; anti-infektivni; anti-inflamatorni; preparati za njegu kože za medicinsku upotrebu; antimikrobna sredstva za ispiranje lica; medicinski preparati za tretman kože; farmaceutski preparati za liječenje kožnih oboljenja; farmaceutski preparati za rane na koži; eliksiri za smirenje kože; tečni zavoji za rane na koži; ljepljivi flasteri za kožu za medicinsku upotrebu; antibakterijski gelovi za dezinfekciju kože na bazi alkohola; hidratori kože kao dermalni fileri za injekcije; preparati za čišćenje kože za medicinsku upotrebu; antiseptički sprejevi u obliku aerosola za upotrebu na koži; soli za medicinske potrebe; sirupi za farmaceutske svrhe; tinkture za medicinske svrhe; tonici za medicinske svrhe; ulja za medicinske svrhe; masti za medicinske svrhe; masti za nanošenje na kožu; hirurški zavoji; obloge u medicinske svrhe; medicinski i hirurški zavoji; adhezivni flasteri; alkohol za farmaceutske svrhe; sterilni rastvori za medicinske svrhe; medicinski sapun; šamponi za medicinsku upotrebu; sredstva za dezinfekciju.;

35 Veleprodajne usluge za: farmaceutske proizvode, lijekove, nutritivne dodatke, dijetetske dodatke, dijetetske proizvode, sanitarnu pripremu, higijenske pripreme, medicinske potrepštine, kozmetiku, kozmetičke i kozmetičke proizvode, toaletne potrepštine, pripreme za miris, parfimeriju, esencijalna ulja, šminku; maloprodajne usluge za: farmaceutske proizvode, lijekove, nutritivne dodatke, dijetetske dodatke, dijetetske proizvode, sanitarnu pripremu, higijenske pripreme, medicinske potrepštine, kozmetiku, kozmetičke i kozmetičke proizvode, toaletne potrepštine, pripreme za miris, parfimeriju, esencijalna ulja, šminku; promociju navedenih proizvoda za račun drugih lica, omogućavajući kupcima da neposredno pregledaju i kupe proizvode i to: farmaceutske proizvode, lijekove, nutritivne dodatke, dijetetske dodatke, dijetetske proizvode, sanitarnu pripremu, higijenske pripreme, medicinske potrepštine, kozmetiku, kozmetičke proizvode, toaletne potrepštine, pripreme za miris, parfimeriju, esencijalna ulja, šminku; prezentacija proizvoda na komunikacionim medijima, u svrhu maloprodaje; onlajn oglašavanje na računarskoj mreži; oglašavanje, promociju i usluge odnose s javnošću (pr usluge); marketing; telemarketing usluge; promotivni marketing; marketinške kampanje; organizovanje i vođenje sajмова i izložbi u poslovne i reklamne svrhe; onlajn usluge naručivanja; računarske onlajn usluge naručivanja; elektronska obrada narudžbi; administracija prodaje; računarsko naručivanje zalih; administracija programa lojalnosti potrošača; pružanje saveta potrošačima o proizvodima; pružanje komercijalnih informacija potrošačima; pružanje informacija o komercijalnoj prodaji; komercijalne informacije i savjeti za potrošače pri izboru proizvoda i usluga.

(111) **BAZ2426219** (181) 19/08/2034
(210) BAZ2426219A (220) 19/08/2024

(151) 17/12/2025

(732) **LUXOR d.o.o.,**

Put Majdana 43a, 21210 Solin, HR

(740) STAM d.o.o.

(540)

NADALINA

(511)

29 Meso, riba, perad i divljač; mesni ekstrakti; konzervisano, sušeno i kuhano voće i povrće; hladetina (želei), džemovi, kompoti; jaja; mlijeko i mliječni proizvodi; jestiva ulja i masti.;

30 Kafa, čaj, kakao, šećer, riža, tapioka, sago, nadomjesci kave; brašno i proizvodi od žitarica, kolači, slastice, bomboni, sladoled; med, sirup od melase; kvasac, prašak za dizanje; sol, slačica (senf); ocat, umaci (začini); mirodije; led za hlađenje.;

32 Pivo; mineralne i gazirane vode te ostala bezalkoholna pića; pića od voća i voćni sokovi; sirupi i ostali preparati za pripremanje napitaka.

(111) **BAZ2426220** (181) 20/08/2034

(210) BAZ2426220A (220) 20/08/2024

(151) 15/01/2026

(732) **CHONGQING CHANGAN
AUTOMOBILE CO., LTD.,**

**260 Jianxin East Road, Jiangbei
District, Chongqing, CN**

(740) PRO-PATENT d.o.o.

(540)

DEEPAL S05

(511)

12 Električni automobili; automobili; karoserije automobila; motori za automobile; hibridni automobili; automobilske šasije; autonomni automobili; poklopci za motore vozila; odbojnici za automobile; zračni jastuci (sigurnosni uređaji za automobile); automobili s pogonom na vodik; kamioni; motorne kuće; sportski automobili; amfibijska vozila; osovine za vozila; pragovi za vozila; kočione pločice za automobile; retrovizori; električni alarmi za voženju unazad za vozila.

(111) **BAZ2426223** (181) 22/08/2034
 (210) BAZ2426223A (220) 22/08/2024
 (151) 18/12/2025
 (732) **Arigato d.o.o.,**
Čobanija 1, 71000 Sarajevo, BA
 (740) DR DIANA PROTIC TKALČIĆ &
 PARTNERS d.o.o.
 (540)

ARIGATO

(511)
 30 Sushi.;
 35 Usluge maloprodaje i veleprodaje hrane i pića; usluge maloprodaje i veleprodaje sushi proizvoda. ;
 43 Usluge pružanja hrane i pića; usluge pružanja hrane i pića koji se konzumiraju u unutrašnjosti objekata i/ili van objekata i/ili za ponijeti; usluge barova; usluge restorana; usluge sushi barova; usluge sushi restorana; usluge pripremanja hrane i pića i njihovo dostavljanje (catering).

(111) **BAZ2426224** (181) 22/08/2034
 (210) BAZ2426224A (220) 22/08/2024
 (151) 18/12/2025
 (732) **Arigato d.o.o.,**
Čobanija 1, 71000 Sarajevo, BA
 (740) DR DIANA PROTIC TKALČIĆ &
 PARTNERS d.o.o.

(591) crna, crvena, bijela
 (540)



(531) 26.1,27.1,27.5,28.3,29.1

(511)

30 Sushi.;
 35 Usluge maloprodaje i veleprodaje hrane i pića; usluge maloprodaje i veleprodaje sushi proizvoda. ;
 43 Usluge pružanja hrane i pića; usluge pružanja hrane i pića koji se konzumiraju u unutrašnjosti objekata i/ili van objekata i/ili za ponijeti; usluge barova; usluge restorana; usluge sushi barova; usluge sushi restorana; usluge pripremanja hrane i pića i njihovo dostavljanje (catering).

(111) **BAZ2426238** (181) 30/08/2034
 (210) BAZ2426238A (220) 30/08/2024
 (151) 17/12/2025
 (732) **The Procter & Gamble Company, One Procter & Gamble Plaza, Cincinnati, Ohio 45202, US**
 (740) DR DIANA PROTIC TKALČIĆ &
 PARTNERS d.o.o.
 (540)

PAMPERSCOMFORT CARE

(511)
 5 Pelene, jednokratne pelene napravljene od papira i/ili celuloze.

(111) **BAZ2426243** (181) 03/09/2034
 (210) BAZ2426243A (220) 03/09/2024
 (151) 19/12/2025
 (732) **Cytokinetics, Incorporated,**
350 Oyster Point Boulevard, South San Francisco, California 94080, US
 (740) PETOŠEVIĆ d.o.o.
 (540)



(531) 2.9,26.11

(511)

5 Farmaceutski pripravci za ljudsku upotrebu, a naročito, lijekovi za liječenje kardiovaskularnih stanja; farmaceutski pripravci za liječenje hipertrofične kardiomiopatije, zatajenja srca i zatajenja srca s očuvanom ejekcijskom frakcijom.

(111) **BAZ2426251** (181) 10/09/2034
 (210) BAZ2426251A (220) 10/09/2024
 (151) 19/12/2025

(732) **ERA Franchise Systems LLC,**
175 Park Avenue, Madison, New Jersey
07940, US

(740) "LINEA SERVICES" d.o.o. Sarajevo
 (540)

ERA

(511)

36 Usluge osiguranja; finansijske usluge; monetarni poslovi; poslovi u vezi sa nekretninama; posredovanje u prometu nekretninama; usluge franšize, naime, pružanje finansijskih informacija i savjeta u vezi s osnivanjem i radom poslova posredovanja u prometu nekretnina; upravljanje imovinom; agencije za nekretnine; leasing nekretnina; procjene nekretnina; usluge iznajmljivanja nekretnina; ulaganje u nekretnine; konsultantske usluge povezane sa nekretninama; savjetodavne usluge u vezi sa hipotekama.

(111) **BAZ2426252** (181) 10/09/2034
 (210) BAZ2426252A (220) 10/09/2024
 (151) 19/12/2025

(732) **ERA Franchise Systems LLC,**
175 Park Avenue, Madison, New Jersey
07940, US

(740) "LINEA SERVICES" d.o.o. Sarajevo
 (591) crvena, tamno crvena, ljuvičasta
 (540)



(531) 7.1,7.3,26.11,27.5,29.1

(511)

35 Oglašavanje; poslovno upravljanje; poslovna administracija; reklamne usluge; savjeti o organizaciji i vođenju poslova; poslovne informacije; analiza poslovnog upravljanja; usluge poslovnog marketinga; poslovna promocija; usluge preseljenja za preduzeća; marketing; pomoć u upravljanju komercijalnom poslovnom djelatnošću u obliku franšize; savjetodavne usluge o poslovnom

upravljanju koje se odnose na franšize; konsultantske i savjetodavne poslovne usluge i pomoć u vezi sa franšizom; poslovna pomoć u vezi s osnivanjem i radom poslova posredovanja u prometu nekretnina; usluge upravljanja prodajom u vezi sa nekretninama; usluge oglašavanja u vezi sa nekretninama; marketing nekretnina; usluge poslovnog planiranja i marketinška rješenja za profesionalce u oblasti nekretnina; aukcije nekretnina.;

36 Usluge osiguranja; finansijske usluge; monetarni poslovi; poslovi u vezi sa nekretninama; posredovanje u prometu nekretninama; usluge franšize, naime, pružanje finansijskih informacija i savjeta u vezi s osnivanjem i radom poslova posredovanja u prometu nekretnina; upravljanje imovinom; agencije za nekretnine; leasing nekretnina; procjene nekretnina; usluge iznajmljivanja nekretnina; ulaganje u nekretnine; konsultantske usluge povezane sa nekretninama; savjetodavne usluge u vezi sa hipotekama.

(111) **BAZ2426255** (181) 12/09/2034
 (210) BAZ2426255A (220) 12/09/2024
 (151) 29/12/2025

(732) **ORKA d.o.o.,**
Mula Mustafe Bašeskije 6, 71000
Sarajevo, BA

(740) Mirna Milanović - Lalić

(591) bijela, narandžasta, svijetlo narandžasta
 (540)



(531) 24.15,26.4,29.1

(511)

9 Baze podataka (elektronske); operativni softver za mrežni pristup serveru; serverski softver; softver servera u oblaku; softver za servere baze podataka; softver za upravljanje sadržajem; interaktivni softver za baze podataka; računarski serveri za baze podataka; elektronske baze podataka snimljene na računarskim medijima; računarski softver za upravljanje dokumentima; programi za pohranu podataka; softver za upravljanje podacima, datotekama i bazama podataka.;

35 Marketing; usluge oglašavanja, marketinga i promocije; distribucija oglasnog, marketinškog i promotivnog materijala; kompjuterski programi.;

41 Pružanje obuka i obrazovnih ispita u svrhu certifikacije; obuka o održavanju računara; obuka za instalaciju računara; obuka za korištenje računara; organizovanje i

vođenje radionica [obuka]; obuka vezana za računarski hardver; obuka u vezi sa razvojem računara; obuka u vezi sa računarskim programima; obuka u vezi sa računarskim softverom; tehnička obuka u vezi sa sigurnosti.;

42 Računarsko programiranje; usluge računarskog programiranja za obradu podataka; konsalting za sigurnost računara; konsalting za računalni softver; dizajniranje računarskog softvera; dizajniranje računarskog sistema; konsultantske usluge za računarsku tehnologiju; konsalting u dizajnu i razvoju računarske hardvera; konverzija računarskih programa i podataka, osim fizičke konverzije; konsultantske usluge za sigurnost podataka; razvoj računalnih platformi; programsko inženjerstvo; hostiranje računalnih web stranica; Podrška informacijsko-tehnoloških (IT) usluga [rješavanje problema sa softverom]; Instalacija računalnog softvera; održavanje računalnog softvera; monitoring rada računalnog sistema putem udaljenog pristupa; monitoring računalnih sistema radi otkrivanja neovlaštenog pristupa ili povrede podataka; monitoring računalnih sistema radi otkrivanja kvarova; pružanje online računarskih softvera koji se ne mogu preuzeti; obezbjeđivanje virtuelnih računarskih sistema putem računarstva u oblaku; iznajmljivanje računalnog softvera; iznajmljivanje web servera; hosting servera; softvvare kao usluga (SaaS); usluge softverskog inženjeringa za obradu podataka; tehnološke savjetodavne usluge; ažuriranje računalnog softvera; administracija servera; ažuriranje softverskih baza podataka; čuvanje elektronskih podataka; digitalizacija podataka; dizajn i izrada informatičkih sistema; dizajn i razvoj elektronskih sistema za sigurnost podataka; dizajn i razvoj programa za računarske baze podataka; dizajn i razvoj softvera za upravljanje bazama podataka; dizajn i razvoj računarskih programa za čitanje, prenos i organizaciju podataka.

(111) **BAZ2426256** (181) 12/09/2034

(210) BAZ2426256A (220) 12/09/2024

(151) 16/01/2026

(732) **ORKA d.o.o.,**
Mula Mustafe Bašeskije 6, 71000
Sarajevo, BA

(740) Mirna Milanović - Lalić

(591) crna, narandžasta

(540)



(531) 24.15,29.1

(511)

9 Baze podataka (elektronske); operativni softver za mrežni pristup serveru; serverski softver; softver servera u oblaku; softver za servere baze podataka; softver za upravljanje sadržajem; interaktivni softver za baze podataka; računarski serveri za baze podataka; elektronske baze podataka snimljene na računarskim medijima; računarski softver za upravljanje dokumentima; programi za pohranu podataka; softver za upravljanje podacima, datotekama i bazama podataka.;

35 Marketing; usluge oglašavanja, marketinga i promocije; distribucija oglasnog, marketinškog i promotivnog materijala; kompjuterski programi.;

41 Pružanje obuka i obrazovnih ispita u svrhu certifikacije; obuka o održavanju računara; obuka za instalaciju računara; obuka za korištenje računara; organizovanje i vođenje radionica [obuka]; obuka vezana za računarski hardver; obuka u vezi sa razvojem računara; obuka u vezi sa računarskim programima; obuka u vezi sa računarskim softverom; tehnička obuka u vezi sa sigurnosti.;

42 Računarsko programiranje; usluge računarskog programiranja za obradu podataka; konsalting za sigurnost računara; konsalting za računalni softver; dizajniranje računarskog softvera; dizajniranje računarskog sistema; konsultantske usluge za računarsku tehnologiju; konsalting u dizajnu i razvoju računarske hardvera; konverzija računarskih programa i podataka, osim fizičke konverzije; konsultantske usluge za sigurnost podataka; razvoj računalnih platformi; programsko inženjerstvo; hostiranje računalnih web stranica; Podrška informacijsko-tehnoloških (IT) usluga [rješavanje problema sa softverom]; Instalacija računalnog softvera; održavanje računalnog softvera; monitoring rada računalnog sistema putem udaljenog pristupa; monitoring računalnih sistema radi otkrivanja neovlaštenog pristupa ili povrede podataka; monitoring računalnih sistema radi otkrivanja kvarova; pružanje online računarskih softvera koji se ne mogu preuzeti; obezbjeđivanje virtuelnih računarskih sistema putem računarstva u oblaku; iznajmljivanje računalnog softvera; iznajmljivanje web servera; hosting servera; softvvare kao usluga (SaaS); usluge softverskog inženjeringa za obradu podataka; tehnološke savjetodavne usluge; ažuriranje računalnog softvera; administracija servera; ažuriranje softverskih baza podataka; čuvanje elektronskih podataka; digitalizacija podataka; dizajn i izrada informatičkih sistema; dizajn i razvoj elektronskih sistema za sigurnost podataka; dizajn i razvoj programa za računarske baze podataka; dizajn i razvoj softvera za upravljanje bazama podataka; dizajn i razvoj računarskih programa za čitanje, prenos i organizaciju podataka.

(111) **BAZ2426257** (181) 12/09/2034
 (210) BAZ2426257A (220) 12/09/2024
 (151) 26/12/2025
 (732) **ORKA d.o.o.,**

Mula Mustafe Bašeskije 6, 71000 Sarajevo, BA

(740) Mirna Milanović - Lalić

(591) bijela, narandžasta, svijetlo narandžasta

(540)



(531) 24.15,26.4,27.5,29.1

(511)

9 Baze podataka (elektronske); operativni softver za mrežni pristup serveru; serverski softver; softver servera u oblaku; softver za servere baze podataka; softver za upravljanje sadržajem; interaktivni softver za baze podataka; računarski serveri za baze podataka; elektronske baze podataka snimljene na računarskim medijima; računarski softver za upravljanje dokumentima; programi za pohranu podataka; softver za upravljanje podacima, datotekama i bazama podataka.;

35 Marketing; usluge oglašavanja, marketinga i promocije; distribucija oglasnog, marketinškog i promotivnog materijala; kompjuterski programi.;

41 Pružanje obuka i obrazovnih ispita u svrhu certifikacije; obuka o održavanju računara; obuka za instalaciju računara; obuka za korištenje računara; organizovanje i vođenje radionica [obuka]; obuka vezana za računarski hardver; obuka u vezi sa razvojem računara; obuka u vezi sa računarskim programima; obuka u vezi sa računarskim softverom; tehnička obuka u vezi sa sigurnosti.;

42 Računarsko programiranje; usluge računarskog programiranja za obradu podataka; konsalting za sigurnost računara; konsalting za računalni softver; dizajniranje računarskog softvera; dizajniranje računarskog sistema; konsultantske usluge za računarsku tehnologiju; konsalting u dizajnu i razvoju računarske hardvera; konverzija računarskih programa i podataka, osim fizičke konverzije; konsultantske usluge za sigurnost podataka; razvoj računalnih platformi; programsko inženjerstvo; hostiranje računalnih web stranica; Podrška informacijsko-tehnoloških (IT) usluga [rješavanje problema sa softverom]; Instalacija računalnog softvera; održavanje računalnog softvera; monitoring rada računalnog sistema putem udaljenog pristupa; monitoring računalnih sistema radi otkrivanja neovlaštenog pristupa ili povrede podataka; monitoring računalnih sistema radi otkrivanja kvarova; pružanje online računarskih softvera koji se ne mogu preuzeti; obezbjeđivanje virtuelnih računarskih sistema putem računarstva u oblaku; iznajmljivanje računalnog softvera; iznajmljivanje web servera; hosting servera; softvare kao usluga (SaaS); usluge softverskog inženjeringa za obradu podataka; tehnološke savjetodavne usluge; ažuriranje računalnog softvera; administracija servera; ažuriranje softverskih baza podataka; čuvanje elektronskih podataka; digitalizacija podataka; dizajn i izrada informatičkih sistema; dizajn i razvoj elektronskih sistema za sigurnost podataka; dizajn i razvoj programa za računarske baze podataka; dizajn i razvoj softvera za upravljanje bazama podataka; dizajn i razvoj računarskih programa za čitanje, prenos i organizaciju podataka.

(111) **BAZ2426258** (181) 12/09/2034
 (210) BAZ2426258A (220) 12/09/2024
 (151) 13/01/2026

(732) **ORKA d.o.o.,**

Mula Mustafe Bašeskije 6, 71000 Sarajevo, BA

(740) Mirna Milanović - Lalić

(591) crna, narandžasta

(540)



(531) 24.15,27.5,29.1

(511)

9 Baze podataka (elektronske); operativni softver za mrežni pristup serveru; serverski softver; softver servera u oblaku; softver za servere baze podataka; softver za upravljanje sadržajem; interaktivni softver za baze podataka; računarski serveri za baze podataka; elektronske baze podataka snimljene na računarskim medijima; računarski softver za upravljanje dokumentima; programi za pohranu podataka; softver za upravljanje podacima, datotekama i bazama podataka.;

35 Marketing; usluge oglašavanja, marketinga i promocije; distribucija oglasnog, marketinškog i promotivnog materijala; kompjuterski programi.;

41 Pružanje obuka i obrazovnih ispita u svrhu certifikacije; obuka o održavanju računara; obuka za instalaciju računara; obuka za korištenje računara; organizovanje i vođenje radionica [obuka]; obuka vezana za računarski hardver; obuka u vezi sa razvojem računara; obuka u vezi sa računarskim programima; obuka u vezi sa računarskim softverom; tehnička obuka u vezi sa sigurnosti.;

42 Računarsko programiranje; usluge računarskog programiranja za obradu podataka; konsalting za sigurnost računara; konsalting za računalni softver; dizajniranje računarskog softvera; dizajniranje računarskog sistema; konsultantske usluge za računarsku tehnologiju; konsalting u dizajnu i razvoju računarske hardvera; konverzija računarskih programa i podataka, osim fizičke konverzije; konsultantske usluge za sigurnost podataka; razvoj računalnih platformi; programsko inženjerstvo; hostiranje računalnih web stranica; Podrška informacijsko-tehnoloških (IT) usluga [rješavanje problema sa softverom]; Instalacija računalnog softvera; održavanje računalnog softvera; monitoring rada računalnog sistema putem udaljenog pristupa; monitoring računalnih sistema radi otkrivanja neovlaštenog pristupa ili povrede podataka; monitoring računalnih sistema radi otkrivanja kvarova; pružanje online računarskih softvera koji se ne mogu preuzeti; obezbjeđivanje virtuelnih računarskih sistema putem računarstva u oblaku; iznajmljivanje računalnog softvera; iznajmljivanje web servera; hosting servera; softvare kao usluga (SaaS); usluge softverskog inženjeringa za obradu podataka; tehnološke savjetodavne usluge; ažuriranje računalnog softvera; administracija servera; ažuriranje

softverskih baza podataka; čuvanje elektronskih podataka; digitalizacija podataka; dizajn i izrada informatičkih sistema; dizajn i razvoj elektronskih sistema za sigurnost podataka; dizajn i razvoj programa za računarske baze podataka; dizajn i razvoj softvera za upravljanje bazama podataka; dizajn i razvoj računarskih programa za čitanje, prenos i organizaciju podataka.

(111) **BAZ2426259** (181) 12/09/2034

(210) BAZ2426259A (220) 12/09/2024

(151) 13/01/2026

(732) **ORKA d.o.o.,**

Mula Mustafe Bašeskije 6, 71000 Sarajevo, BA

(740) Mirna Milanović - Lalić

(591) crna, narandžasta

(540)



(531) 24.15,29.1

(511)

9 Baze podataka (elektronske); operativni softver za mrežni pristup serveru; serverski softver; softver servera u oblaku; softver za servere baze podataka; softver za upravljanje sadržajem; interaktivni softver za baze podataka; računarski serveri za baze podataka; elektronske baze podataka snimljene na računarskim medijima; računarski softver za upravljanje dokumentima; programi za pohranu podataka; softver za upravljanje podacima, datotekama i bazama podataka.;

35 Marketing; usluge oglašavanja, marketinga i promocije; distribucija oglasnog, marketinškog i promotivnog materijala; kompjuterski programi.;

41 Pružanje obuka i obrazovnih ispita u svrhu certifikacije; obuka o održavanju računara; obuka za instalaciju računara; obuka za korištenje računara; organizovanje i vođenje radionica [obuka]; obuka vezana za računarski hardver; obuka u vezi sa razvojem računara; obuka u vezi sa računarskim programima; obuka u vezi sa računarskim softverom; tehnička obuka u vezi sa sigurnosti.;

42 Računarsko programiranje; usluge računarskog programiranja za obradu podataka; konsalting za sigurnost računara; konsalting za računalni softver; dizajniranje računarskog softvera; dizajniranje računarskog sistema; konsultantske usluge za računarsku tehnologiju; konsalting u dizajnu i razvoju računarske hardvera; konverzija

računarskih programa i podataka, osim fizičke konverzije; konsultantske usluge za sigurnost podataka; razvoj računarnih platformi; programsko inženjstvo; hostiranje računarnih web stranica; Podrška informacijsko-tehnoloških (IT) usluga [rješavanje problema sa softverom]; Instalacija računalnog softvera; održavanje računalnog softvera; monitoring rada računalnog sistema putem udaljenog pristupa; monitoring računarnih sistema radi otkrivanja neovlaštenog pristupa ili povrede podataka; monitoring računarnih sistema radi otkrivanja kvarova; pružanje online računarskih softvera koji se ne mogu preuzeti; obezbjeđivanje virtuelnih računarskih sistema putem računarstva u oblaku; iznajmljivanje računalnog softvera; iznajmljivanje web servera; hosting servera; softvare kao usluga (SaaS); usluge softverskog inženjeringa za obradu podataka; tehnološke savjetodavne usluge; ažuriranje računalnog softvera; administracija servera; ažuriranje softverskih baza podataka; čuvanje elektronskih podataka; digitalizacija podataka; dizajn i izrada informatičkih sistema; dizajn i razvoj elektronskih sistema za sigurnost podataka; dizajn i razvoj programa za računarske baze podataka; dizajn i razvoj softvera za upravljanje bazama podataka; dizajn i razvoj računarskih programa za čitanje, prenos i organizaciju podataka.

(111) **BAZ2426260** (181) 12/09/2034

(210) BAZ2426260A (220) 12/09/2024

(151) 22/12/2025

(732) **ORKA d.o.o.,**

Mula Mustafe Bašeskije 6, 71000 Sarajevo, BA

(740) Mirna Milanović - Lalić

(591) bijela, narandžasta, svijetlo narandžasta

(540)



(531) 24.15,26.4,29.1

(511)

9 Baze podataka (elektronske); operativni softver za mrežni pristup serveru; serverski softver; softver servera u oblaku; softver za servere baze podataka; softver za upravljanje sadržajem; interaktivni softver za baze podataka; računarski serveri za baze podataka; elektronske baze podataka snimljene na računarskim medijima; računarski softver za upravljanje dokumentima; programi za pohranu podataka; softver za upravljanje podacima, datotekama i bazama podataka.;

35 Marketing; usluge oglašavanja, marketinga i promocije; distribucija oglasnog, marketinškog i promotivnog materijala; kompjuterski programi.;

41 Pružanje obuka i obrazovnih ispita u svrhu certifikacije; obuka o održavanju računara; obuka za instalaciju računara; obuka za korištenje računara; organizovanje i vođenje radionica [obuka]; obuka vezana za računarski hardver; obuka u vezi sa razvojem računara; obuka u vezi sa računarskim programima; obuka u vezi sa računarskim softverom; tehnička obuka u vezi sa sigurnosti.;

42 Računarsko programiranje; usluge računarskog programiranja za obradu podataka; konsalting za sigurnost računara; konsalting za računalni softver; dizajniranje računarskog softvera; dizajniranje računarskog sistema; konsultantske usluge za računarsku tehnologiju; konsalting u dizajnu i razvoju računarske hardvera; konverzija računarskih programa i podataka, osim fizičke konverzije; konsultantske usluge za sigurnost podataka; razvoj računalnih platformi; programsko inženjersvo; hostiranje računalnih web stranica; Podrška informacijsko-tehnoloških (IT) usluga [rješavanje problema sa softverom]; Instalacija računalnog softvera; održavanje računalnog softvera; monitoring rada računalnog sistema putem udaljenog pristupa; monitoring računalnih sistema radi otkrivanja neovlaštenog pristupa ili povrede podataka; monitoring računalnih sistema radi otkrivanja kvarova; pružanje online računarskih softvera koji se ne mogu preuzeti; obezbjeđivanje virtuelnih računarskih sistema putem računarstva u oblaku; iznajmljivanje računalnog softvera; iznajmljivanje web servera; hosting servera; softvvare kao usluga (SaaS); usluge softverskog inženjeringa za obradu podataka; tehnološke savjetodavne usluge; ažuriranje računalnog softvera; administracija servera; ažuriranje softverskih baza podataka; čuvanje elektronskih podataka; digitalizacija podataka; dizajn i izrada informatičkih sistema; dizajn i razvoj elektronskih sistema za sigurnost podataka; dizajn i razvoj programa za računarske baze podataka; dizajn i razvoj softvera za upravljanje bazama podataka; dizajn i razvoj računarskih programa za čitanje, prenos i organizaciju podataka.

softver za upravljanje podacima, datotekama i bazama podataka.;

35 Marketing; usluge oglašavanja, marketinga i promocije; distribucija oglasnog, marketinškog i promotivnog materijala; kompjuterski programi.;

41 Pružanje obuka i obrazovnih ispita u svrhu certifikacije; obuka o održavanju računara; obuka za instalaciju računara; obuka za korištenje računara; organizovanje i vođenje radionica [obuka]; obuka vezana za računarski hardver; obuka u vezi sa razvojem računara; obuka u vezi sa računarskim programima; obuka u vezi sa računarskim softverom; tehnička obuka u vezi sa sigurnosti.;

42 Računarsko programiranje; usluge računarskog programiranja za obradu podataka; konsalting za sigurnost računara; konsalting za računalni softver; dizajniranje računarskog softvera; dizajniranje računarskog sistema; konsultantske usluge za računarsku tehnologiju; konsalting u dizajnu i razvoju računarske hardvera; konverzija računarskih programa i podataka, osim fizičke konverzije; konsultantske usluge za sigurnost podataka; razvoj računalnih platformi; programsko inženjersvo; hostiranje računalnih web stranica; Podrška informacijsko-tehnoloških (IT) usluga [rješavanje problema sa softverom]; Instalacija računalnog softvera; održavanje računalnog softvera; monitoring rada računalnog sistema putem udaljenog pristupa; monitoring računalnih sistema radi otkrivanja neovlaštenog pristupa ili povrede podataka; monitoring računalnih sistema radi otkrivanja kvarova; pružanje online računarskih softvera koji se ne mogu preuzeti; obezbjeđivanje virtuelnih računarskih sistema putem računarstva u oblaku; iznajmljivanje računalnog softvera; iznajmljivanje web servera; hosting servera; softvvare kao usluga (SaaS); usluge softverskog inženjeringa za obradu podataka; tehnološke savjetodavne usluge; ažuriranje računalnog softvera; administracija servera; ažuriranje softverskih baza podataka; čuvanje elektronskih podataka; digitalizacija podataka; dizajn i izrada informatičkih sistema; dizajn i razvoj elektronskih sistema za sigurnost podataka; dizajn i razvoj programa za računarske baze podataka; dizajn i razvoj softvera za upravljanje bazama podataka; dizajn i razvoj računarskih programa za čitanje, prenos i organizaciju podataka.

(111) **BAZ2426261** (181) 12/09/2034

(210) BAZ2426261A (220) 12/09/2024

(151) 16/01/2026

(732) **ORKA d.o.o.,**

**Mula Mustafe Bašeskije 6, 71000
Sarajevo, BA**

(740) Mirna Milanović - Lalić

(540)

OWIS

(511)

9 Baze podataka (elektronske); operativni softver za mrežni pristup serveru; serverski softver; softver servera u oblaku; softver za servere baze podataka; softver za upravljanje sadržajem; interaktivni softver za baze podataka; računarski serveri za baze podataka; elektronske baze podataka snimljene na računarskim medijima; računarski softver za upravljanje dokumentima; programi za pohranu podataka;

(111) **BAZ2426347** (181) 04/11/2034

(210) BAZ2426347A (220) 04/11/2024

(151) 03/03/2026

(732) **Svetlana Mitrović,**

Guslarska br. 9, 89101 Trebinje, BA

(540)



(531) 1.3,5.3,6.1,28.5

(511)

30 Med, propolis, proizvodi od pčela i meda, med sa ljekovitim biljem i suvim i koštunjavim voćem.;

35 Oglašavanje i prodaja meda, propolisa i proizvoda od pčela i meda, med sa ljekovitim biljem i suvim i koštunjavim voćem.

(111) **BAZ2426358** (181) 08/11/2034

(210) BAZ2426358A (220) 08/11/2024

(151) 15/01/2026

(732) **FOMT DOO,**

Vojvode Putnika 19, Teslić, BA

(540)

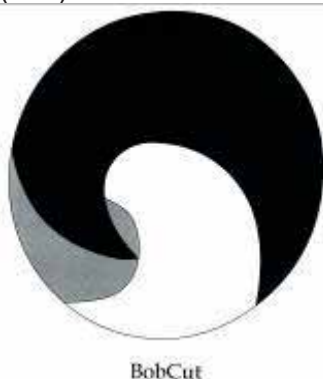

(531) 2.9,26.1,27.5

(511)

8 Škare za šišanje i oblikovanje kose; Profesionalne škare za šišanje; Tanke škare za stanjivanje kose; Mašine za šišanje i brijanje; Električne mašine za šišanje kose; Trimeri za bradu i brkove; Pribor za održavanje mašina (ulja, četkice); Britve i noževi; Ravne britve za brijanje;

Zamjenski noževi za britve; Četke i češljevi; Profesionalni češljevi za šišanje; Četke za stiliziranje i feniranje; Alati za oblikovanje kose; Aparati za uvijanje kose (ručni uvijači); Pegle za kosu (koje se smatraju ručnim alatima); Alati za uklanjanje kose; Pincete za uklanjanje dlačica; Vosak noževi za depilaciju; Brusni alati i oštrači; Alati za oštrenje škara i britvi; Specijalizirani brusni kameni alati.;

11 Rasvjetna oprema; Profesionalne svjetiljke za radne stolove; LED reflektori za osvjetljenje salona; Prijenosne svjetiljke za precizan rad; Uređaji za grijanje i sušenje kose; Haube za kosu (sušači s postoljem); Profesionalni fenovi za kosu; Infracrveni grijači za kosu; Uređaji za oblikovanje kose; Električne pegle za ravnjanje kose; Električni uvijači za kosu; Aparati za trajnu ondulaciju (kemijsku obradu kose); Uređaji za sterilizaciju i higijenu; UV sterilizatori za frizerski alat; Uređaji za dezinfekciju alata i pribora; Sustavi za ventilaciju i klimatizaciju; Ventilatori za hlađenje prostora; Klimatizacijski uređaji za ugodnu temperaturu salona; Pročišćivači zraka za uklanjanje mirisa i čestica; Sanitarni uređaji; Slavine i umivaonici za pranje kose; Tuševi za ispiranje boje i tretmana s kose; Uređaji za grijanje vode (bojlari za salone); Ostali uređaji za specijaliziranu upotrebu; Parni uređaji za tretmane vlasišta; Uređaji za nanošenje terapijskih para na kosu; Generatori ozona za tretmane kose.;

25 Odjeća, obuća i pokrivala za glavu; Odjeća za muškarce, žene i djecu; Jakne, kaputi i ogrtači; Majice, košulje i bluze; Haljine i suknje; Hlače, traperice i šorcevi; Trenirka i sportska odjeća; Donje rublje i pidžame; Kombinezoni i radna odjeća; Specijalizirana odjeća; Uniforme; Odjeća za planinarenje i lov; Vodootporna odjeća (kabanice, čizme za kišu); Funkcionalna sportska odjeća (skijaška, biciklistička); Obuća; Cipele, sandale i papuče; Čizme (zimske, radne); Sportska obuća (tenisice, nogometne kopačke); Specijalizirana obuća (planinarske čizme, baletne papuče); Pokrivala za glavu; Kape (šilterice, zimske kape); Šeširi i beretke; Marame i trake za glavu; Kačketi i kacige (za sportske aktivnosti); Dodaci; Rukavice (modne, zimske, sportske); Šalovi i marame; Čarape, najlonke i hulahopke; Remeni i tregeri; Ostala odjeća i obuća; Kućna obuća (papuče); Kostimi i maske za maskenbal; Tradicionalna narodna nošnja; Plažni ogrtači i kupaći kostimi.

(111) **BAZ2426375** (181) 19/11/2034
 (210) BAZ2426375A (220) 19/11/2024
 (151) 19/01/2026

(732) **INTERNATIONAL ACCREDITATION
 FEDERATION INC.,**
**8051 N. Tamiami Trail STE E6, 34243
 Sarasota, Florida, US**

(740) Amela Selmanagić
 (591) plava, tamno plava
 (540)



(531) 1.5,24.15,27.5,29.1
 (511)

42 Savjetovanje u oblasti arhitekture; arhitektonske usluge; konsultantske usluge u oblasti računarske tehnologije; savjetovanje o dizajnu i razvoju računarskog hardvera; inženjerske usluge; usluge grafičkog dizajna; industrijski dizajn; kontrola kvaliteta; naučna istraživanja; tehnološko istraživanje; urbano planiranje.;

45 Iznajmljivanje odjeće; obavljanje ceremonija pokopa; istraživanja u oblasti prava; pravne usluge povezane s pregovaranjem ugovora za druge osobe; usluge pravnog zastupanja; agencije za bračno posredovanje; praćenje prava intelektualnog vlasništva u svrhu davanja pravnih savjeta; nadzor protivprovalnih i alarmnih sistema; konsultantske usluge vezane za fizičku sigurnost; sigurnosno dubinsko snimanje prtljage /screening.

(111) **BAZ2426418** (181) 20/12/2034
 (210) BAZ2426418A (220) 20/12/2024
 (151) 23/12/2025

(732) **SHENZHEN COLMI TECHNOLOGY
 CO., LTD,**
**Soba 320-321, 3 zgrada, A Didtrikt,
 Xixiang Street, Baoan Distrikt, Šenzen,
 51800, CN**

(740) BSIP d.o.o.
 (540)

COLMI

(511)

7 Mašine za graviranje; Mašine za stavljanje naljepnica; Industrijske mašine za ink jet štampu; Alatne mašine; Mašine za pakovanje; Mašine za hermetičko zatvaranje za industrijske svrhe; Kalupi [dijelovi mašina]; Mašine za obradu plastike; Mašine za primjenu kalibracije; Pištolji za

ljepilo, električni; Mašine puhalice za kompresiju, isisavanje i prevoz plina; Mašine za utiskivanje kalupa; Mašine za oblikovanje; Prigušivači za motore; Uređaji i mašine za uvezivanje za industrijske svrhe; Dinamo uređaji; Mašine za razvrstavanje u industriji; Konvejeri [mašine]; Mašine za utiskivanje; Štamparske mašine. ;

9 Pametni satovi; Pametne naočale; Nosivi računari; Nosivi uređaji za prećenje aktivnosti; Nosivi monitori za prikazivanje video sadržaja; Uređaji za globalno pozicioniranje [GPS]; Slušalice; Pametni telefoni; Kodirane identifikacione narukvice, magnetne; Aparati za snimanje vremena; Termometri za nemedicinske svrhe; Elektronske olovke [za vizuelno prikazivanje podataka]; Interaktivni touch screen terminali; Tanki klijentski računari; Pametni prstenovi; Pedometri [instrumenti za brojanje koraka]; Hronografi [aparati za bilježenje vremena]; Slušalice za komunikaciju na daljinu; Uređaji za videoprikaz koji se nose na glavi. ;

35 Predstavljanje/demonstracija proizvoda; Neposredno oglašavanje poštom; Plakatiranje [oglašavanje]; Uređivanje izloga; Reklamne agencije; Online oglašavanje na računarskim mrežama; Prezentacija robe putem komunikacionih medija, u maloprodajne svrhe; Usluge oglašavanja za stvaranje identiteta robne marke za druge; Konsultantske usluge vezane za komunikacione strategije za reklamiranje; Sastavljanje indeksa informacija u komercijalne i reklamne svrhe; Produkcija programa za televizijsku kupovinu; Pružanje poslovnih informacija putem web-stranice; Web indeksiranje za komercijalne ili reklamne svrhe; Organizovanje izložbi u komercijalne ili reklamne svrhe; Marketing.

(111) **BAZ2426430** (181) 24/12/2034
 (210) BAZ2426430A (220) 24/12/2024
 (151) 06/03/2026

(732) **Abdi Ibrahim Ilaç Sanayi ve Ticaret
 A.S.,**

**Reşitpaşa Mahallesi, Eski Büyükdere,
 Caddesi No: 4, Maslak- Sariyer 34467,
 Istanbul , TR**

(740) "INTELBIRO" d.o.o.
 (540)

Emgluozin Met

(511)

5 Farmaceutski, medicinski i veterinarski preparati; higijenski preparati za upotrebu u medicini; dijetne tvari za medicinske i veterinarske potrebe; hrana za dojenčad; dijetni dodaci prehrani za ljude i životinje; flasteri, materijal za previjanje; materijali za plombiranje zubi i za zubne otiske; dezinfekcijska sredstva; proizvodi za uništavanje životinjskih štetočina; fungicidi, herbicidi.

(111) **BAZ2426437** (181) 27/12/2034
 (210) BAZ2426437A (220) 27/12/2024
 (151) 06/03/2026

(732) **Abdi Ibrahim Ilaç Sanayi ve Ticaret A.S.,**

Reşitpaşa Mahallesi, Eski Büyükdere, Caddesi No: 4, Maslak- Sariyer 34467, Istanbul , TR

(740) "INTELBIRO" d.o.o.
 (540)

Abetyl

(511)

5 Farmaceutski, medicinski i veterinarski preparati; higijenski preparati za upotrebu u medicini; dijetne tvari za medicinske i veterinarske potrebe; hrana za dojenčad; dijetni dodaci prehrani za ljude i životinje; flasteri, materijal za previjanje; materijali za plombiranje zubi i za zubne otiske; dezinfekcijska sredstva; proizvodi za uništavanje životinjskih štetočina; fungicidi, herbicidi.

(111) **BAZ2426443** (181) 31/12/2034
 (210) BAZ2426443A (220) 31/12/2024
 (151) 13/02/2026

(732) **Goran Marić,**

Kralja Petra II 44, Banja Luka, BA

Dragoljub Šikman,

Nikole Tesle 10, Mrkonjić Grad, BA

(740) Goran Marić
 (540)

TRC BALKANA RESORT

(511)

36 Najam apartmana, upravljanje nepokretnostima, iznajmljivanje nekretnina, usluge agencija za iznajmljivanje smještaja, usluge u vezi sa nekretninama.;

41 Usluge rasonode, usluge sportskih objekata, izdavanje sportske opreme, usluge sportskih kampova, organizovanje i sprovođenje koncerata, iznajmljivanje sportskih terena.;

43 Usluge kafea, usluge restorana, usluge snek barova, usluge barova , usluge agencije za smještaj (hotelski, pansionski), usluge hotelskog smještaja, usluge rezervisanja hotela, usluge kampova za odmor, usluge motela, iznajmljivanje šatora, iznajmljivanje smještaja za odmor.

(111) **BAZ2526459** (181) 13/01/2035
 (210) BAZ2526459A (220) 13/01/2025
 (151) 06/03/2026

(732) **"DUKAT" DOO MLIN I PEKARA JELAH - TEŠANJ,**

Ul. Titova bb, Jelah, Tešanj, BA

(740) "INTELBIRO" d.o.o.

(591) žuta, smeđa

(540)



(531) 27.5,29.1

(511)

30 Sve vrste brašna.

(111) **BAZ2526460** (181) 13/01/2035
 (210) BAZ2526460A (220) 13/01/2025
 (151) 06/03/2026

(732) **"DUKAT" DOO MLIN I PEKARA JELAH - TEŠANJ,**

Ul. Titova bb, Jelah, Tešanj, BA

(740) "INTELBIRO" d.o.o.

(540)

DUKAT PREMIUM NAMJENSKO BRAŠNO

(511)

30 Sve vrste brašna.

- (111) **BAZ2526461** (181) 13/01/2035
 (210) BAZ2526461A (220) 13/01/2025
 (151) 06/03/2026
 (732) “DUKAT” DOO MLIN I PEKARA JELAH
 - TEŠANJ,
 Ul. Titova bb, Jelah, Tešanj, BA
 (740) “INTELBIRO” d.o.o.
 (591) tamno smeđa, svijetlo smeđa, žuta, bijela
 (540)



- (531) 5.7,8.1,8.7,25.7,26.4,27.5,29.1
 (511)
 30 Sve vrste brašna.

- (111) **BAZ2526462** (181) 13/01/2035
 (210) BAZ2526462A (220) 13/01/2025
 (151) 25/02/2026
 (732) **Ficosota Food EAD,**
 Trakiyska Str. No. 10, BG-9700
 Shumen, BG
 (740) Adi Krdžalić
 (591) žuta, crna, bijela, siva
 (540)



- (531) 9.3,27.3,27.5,29.1
 (511)
 29 Krompir u ljuspicama (pahuljice od krompira); prerađen krompir; grickalice od krompira; čips od krompira.

- (111) **BAZ2526466** (181) 13/01/2035
 (210) BAZ2526466A (220) 13/01/2025
 (151) 04/03/2026
 (732) **Preduzeće za proizvodnju i trgovinu
 na veliko i malo “ANDRIJAŠEVIĆ”
 d.o.o. Brčko distrikt BiH,**
 Plazuljska bb, 76100 Brčko, BA
 (540)



- (531) 26.11,27.5
 (511)
 20 Dušeci; jastuci; prekrivači; jorgani.;
 24 Jastučnice; navlake za dušeke; posteljina; prostirke za krevete; čaršavi za krevet; prekrivači.

- (111) **BAZ2526468** (181) 15/01/2035
 (210) BAZ2526468A (220) 15/01/2025
 (151) 24/02/2026
 (732) **Paxa Dola d.o.o.,**
 Potoci 1, 88000 Mostar, p.p.45, BA
 (591) bijela, zlatna
 (540)



- (531) 2.3,5.1,24.17,27.5,29.1
 (511)
 3 Sredstva za bijeljenje i druge supstance za upotrebu u perionicama; preparati za čišćenje, poliranje, ribanje i nagrizanje; sapuni; parfumerija, eterična ulja, kozmetika, losioni za kosu; paste za zube.;
 29 Ekstra djevičansko maslinovo ulje; Konzervirane masline; Konzervirane obrađene masline; Kuhane masline; Masline [pripremljene]; masline punjene bademima; masline punjene crvenom paprikom; masline punjene crvenom paprikom i bademima; masline punjene pestom u suncokretovom ulju; masline punjene sirom; maslinovo ulje; maslinovo ulje za prehranu; obrađene masline; obrađeni pire od maslina; pasta od maslina; pire od maslina; punjene masline; riba u maslinovom ulju; sušene masline; tapenada (pasta od maslina, kapara, incuna i maslinovog ulja).;
 31 Neprerađene masline; sirove masline; svježe masline.

(111) **BAZ2526469** (181) 16/01/2035
 (210) BAZ2526469A (220) 16/01/2025
 (151) 25/02/2026
 (732) **Tijana Vignjević,**
Gradačacka 26B, Sarajevo, BA
 (591) žuta, bijela, tamno siva
 (540)



(531) 26.4,27.5,29.1

(511)

41 Obrazovne online informacije omogućene putem računarske baze podataka ili putem interneta; pružanje informacije o zabavi i zabavnim događajima putem online mreža i interneta; usluge pružanja informacija o rasporedu filmova; pružanje informacija o rasporedima pozorišnih predstava; informacije u vezi s kulturnim aktivnostima; pružanje informacija o kongresima; pružanje informacija o fizičkom treningu putem internetske stranice; pružanje online informacija u vezi s audio i vizualnim medijima; ponuda informacija o kulturnim aktivnostima.;

44 Pružanje informacija o zdravlju.;

45 Pružanje informacija o modi.

(111) **BAZ2526470** (181) 17/01/2035
 (210) BAZ2526470A (220) 17/01/2025
 (151) 04/03/2026
 (732) **ZOKA-TRADE d.o.o.,**
Uvac bb, 73260 Rudo, BA
 (740) Adi Krdžalić
 (540)

BISERKA

(511)

30 Kafa.

(111) **BAZ2526471** (181) 17/01/2035
 (210) BAZ2526471A (220) 17/01/2025
 (151) 03/03/2026
 (732) **ZOKA-TRADE d.o.o.,**
Uvac bb, 73260 Rudo, BA
 (740) Adi Krdžalić
 (540)

NUTICA

(511)

30 Čokoladni krem na bazi kakaa; kolači; bomboni i sladoled.

(111) **BAZ2526472** (181) 17/01/2035
 (210) BAZ2526472A (220) 17/01/2025
 (151) 04/03/2026
 (732) **ZOKA-TRADE d.o.o.,**
Uvac bb, 73260 Rudo, BA
 (740) Adi Krdžalić
 (540)

EUROMILKY

(511)

30 Čokoladni krem na bazi kakaa; kolači; bomboni i sladoled.

(111) **BAZ2526473** (181) 16/01/2035
 (210) BAZ2526473A (220) 16/01/2025
 (151) 23/02/2026
 (732) **Mepas d.o.o. Široki Brijeg, Varaždinska**
1, 88220 Široki Brijeg, BA
 (591) plava, zelena, bijela
 (540)



(531) 1.11,1.15,5.3,20.5,27.5,29.15

(511)

3 Deterdženti (osim onih za medicinske potrebe ili za proizvodnju); dezinfekcijski sapun; izbjeljivači za veš; maramice natopljene kozmetičkim losionom; maramice za uklanjanje šminke; omekšivači za veš; otklanjivači mrlja; preparati za poliranje za namještaj i podove; preparati za pranje veša; preparati za uklanjanje šminke; proizvodi za namakanje veša; proizvodi za perfimiranje rublja; sapun;

sapun za oživljavanje boja tekstila; sapuni protiv znojenja; sredstva za uklanjanje kamenca za upotrebu u domaćinstvu; šamponi; šamponi za ljubimce; tečnosti za podove protiv klizanja; tečnost za pranje vjetrobrana.;

5 Higijenske gaćice; dezinfekcijski proizvodi za hemijske toalete; higijenski tamponi; higijenski ulošci; dezodorirajuća sredstva za odjeću i tekstil; maramice natopljene farmaceutskim losionima; maramice za inkontinenciju; pelene (nepromoćive gaćice) za bebe; pelene za bebe; pelene za inkontinenciju; pelene za kućne ljubimce; pojasevi za higijenske uloške; ulošci za gaćice (higijenski); upijajuće gaćice za inkontinenciju.;

16 Maramice od papira za skidanje šminke; papirnat maramice; papirnati peškiri za lice; papirnati peškiri za ruke; papirnati podmetači; papirnati podmetači za boce; papirnati pribor; papirnati stolnjaci; papirnati podmetači; salvete od papira za stol; toaletni papir.;

21 Dispanzeri, kutije, držači za papirnat ručnike; držači sapuna (napravice za izdavanje sapuna); držači toalet papira (napravice); držači toaletnog papira; držači za salvete.

(111) **BAZ2526479** (181) 22/01/2035

(210) BAZ2526479A (220) 22/01/2025

(151) 20/02/2026

(732) **Radio M d.o.o. Sarajevo,**

Igmanska bb, Sarajevo, BA

(591) zelena, svijetlo zelena, tamno zelena

(540)



energetika.ba

(531) 5.3,14.1,27.5,29.1

(511)

35 Usluge oglašavanja, marketinga i promocije, Usluge poslovne pomoći, upravljanja i administracije, Usluge reklamiranja, marketinga i promocije, usluge odnosa sa javnošću, konsultantske usluge vezane za komunikacione strategije u odnosima sa javnošću. pomoć u upravljanju trgovačkim preduzećima u vezi odnosa s javnošću. provedba studija u oblasti odnosa sa javnošću. savjetovanje za odnose s javnošću. usluge komercijalnog lobiranja. usluge komercijalnog lobiranja. usluge korporativnih komunikacija. usluge odnosa sa medijima. usluge press službe. usluge predstavljanje i izlaganje proizvoda, predstavljanje/demonstracija proizvoda. predstavljanje finansijskih proizvoda na komunikacionim medijima, za potrebe maloprodaje. predstavljanje proizvoda u

reklamne svrhe. predstavljanje proizvoda u promotivne svrhe. prezentacija roba i usluga. prezentacija robe putem komunikacionih medija, u maloprodajne svrhe. priprema i prezentacija audio vizuelnih prikaza za reklamne svrhe. promocija sajmovi u trgovačke svrhe. marketing roba i usluga drugih putem distribucije kupona. usluge korisničkog kluba u komercijalne, promotivne i/ili reklamne svrhe. usluge lojalnosti potrošača u komercijalne, promotivne i/ili reklamne svrhe. dijeljenje reklamnog materijala na ulici. diseminacija reklamnih materijala. diseminacija reklamnog materijala llec. brošure i štampani materijali. distribucija (diseminacija) reklamnih oglasa. distribucija (diseminacija) reklamnih materijala putem pošte. distribucija i diseminacija reklamnih materijala llec. prospekti, štampani materijal, uzorci]. distribucija letaka. distribucija letaka, brošura, štampanih materijala i uzoraka za potrebe oglašavanja. distribucija oglasnih i promotivnih materijala. distribucija oglasnih, reklamnih i promotivnih materijala. distribucija proizvoda u reklamne svrhe. distribucija promotivnih letaka. distribucija promotivnih brošura. distribucija promotivnih materijala. distribucija prospekata i uzoraka. distribucija prospekata i uzoraka za potrebe oglašavanja. distribucija reklama i komercijalnih obavijesti, distribucija reklamne pošte i reklamnih dodataka priloženih uz redovna izdanja. distribucija reklamnih brošura. distribucija reklamnih letaka. distribucija reklamnih materijala (letaka, prospekata. brošura, uzoraka, posebno za katalošku prodaju na daljinu) izvan granice ili ne. distribucija reklamnih materijala za druge. distribucija reklamnih materijala. distribucija reklamnih obavijesti. distribucija reklamnih tekstova. širenje (diseminacija) oglasa internetom. uširenje (diseminacija) oglasnog materijala posredstvom komunikacionih mreža na internetu. širenje reklamnih poruka za druge, putem interneta. širenje reklamnog materijala reci, brošure i štampani materijali. konsultacije koje se odnose na promociju preduzeća. konsultacije u vezi oglašavanja i reklamiranja. konsultantske usluge povezane sa oglašavanjem i promocijom, konsultantske usluge u oblasti marketinga. konsultantske usluge u području internet marketinga. trgovačke usluge i informativne usluge za potrošače, davanje informacija o proizvodu za korisnike.;

38 Telekomunikacije; telekomunikacione usluge; usluge telekomunikacione mreže, usluge emitovanja, audio, video i multimedijalna emitovanja preko interneta i drugih komunikacionih mreža. bežični prenos i emitovanje televizijskih programa. bežično emitovanje. digitalno audio emitovanje. elektronski prenos vijesti. emitovanje audiovizuelnog i multimedijalnog sadržaja preko interneta. emitovanje e-sportskih događaja. emitovanje i prenos radio programa. emitovanje i prenos televizijskih programa. emitovanje programa putem interneta. emitovanje video i audio programa putem interneta. prenos audio podataka preko interneta. prenos audio sadržaja putem interneta. prenos digitalnih audio i video emisija preko globalne računarske mreže. prenos govornog ili slikovnog sadržaja putem interneta. prenos i emitovanje podataka. prenos korisničkog sadržaja preko interneta. prenos podcast sadržaja. prenos video podataka preko interneta. prenos video zapisa, filmova, slika, slika, teksta, fotografija, igara, sadržaja napravljenog od strane korisnika, audio sadržaja i informacija putem interneta, usluge audio i video emitovanja putem internet. usluge podcastinga

- (111) **BAZ2526480** (181) 22/01/2035
 (210) BAZ2526480A (220) 22/01/2025
 (151) 20/02/2026
 (732) **Radio M d.o.o. Sarajevo,**
Igmanska bb, Sarajevo, BA
 (591) plava, bijela, žuta
 (540)



- (531) 26.4,27.5,29.1
 (511)

35 Usluge oglašavanja, marketinga i promocije, Usluge poslovne pomoći, upravljanja i administracije, Usluge reklamiranja, marketinga i promocije, usluge odnosa sa javnošću, konsultantske usluge vezane za komunikacione strategije u odnosima s javnošću. pomoć u upravljanju trgovačkim preduzećima u vezi odnosa s javnošću. provedba studija u oblasti odnosa sa javnošću. savjetovanje za odnose s javnošću. usluge komercijalnog lobiranja. usluge komercijalnog lobiranja. usluge korporativnih komunikacija. usluge odnosa sa medijima. usluge press službe. usluge predstavljanje i izlaganje proizvoda, predstavljanje/demonstracija proizvoda. predstavljanje finansijskih proizvoda na komunikacionim medijima, za potrebe maloprodaje. predstavljanje proizvoda u reklamne svrhe. predstavljanje proizvoda u promotivne svrhe. prezentacija roba i usluga. prezentacija robe putem komunikacionih medija, u maloprodajne svrhe. priprema i prezentacija audio vizuelnih prikaza za reklamne svrhe. promocija sajмова u trgovačke svrhe. marketing roba i usluga drugih putem distribucije kupona. usluge korisničkog kluba u komercijalne, promotivne i/ili reklamne svrhe. usluge lojalnosti potrošača u komercijalne, promotivne i/ili reklamne svrhe. dijeljenje reklamnog materijala na ulici. diseminacija reklamnih materijala. diseminacija reklamnog materijala llec. brošure i štampani materijali. distribucija (diseminacija) reklamnih oglasa. distribucija (diseminacija) reklamnih materijala putem pošte. distribucija i diseminacija reklamnih materijala llec. prospekti, štampani materijal, uzorcij. distribucija letaka. distribucija letaka, brošura, štampanih materijala i uzoraka za potrebe oglašavanja. distribucija oglasnih i promotivnih materijala. distribucija oglasnih, reklamnih i promotivnih materijala. distribucija proizvoda u reklamne svrhe. distribucija promotivnih letaka. distribucija promotivnih brošura. distribucija promotivnih materijala. distribucija prospekata i uzoraka. distribucija prospekata i uzoraka za potrebe oglašavanja. distribucija prospekata za potrebe oglašavanja. distribucija reklama i komercijalnih obavijesti, distribucija reklamne pošte

i reklamnih dodataka priloženih uz redovna izdanja. distribucija reklamnih brošura. distribucija reklamnih letaka. distribucija reklamnih materijala (letaka, prospekata. brošura, uzoraka, posebno za katalošku prodaju na daljinu) izvan granice ili ne. distribucija reklamnih materijala za druge. distribucija reklamnih materijala. distribucija reklamnih obavijesti. distribucija reklamnih tekstova. širenje (diseminacija) oglasa internetom. uširenje (diseminacija) oglasnog materijala posredstvom komunikacionih mreža na internetu. širenje reklamnih poruka za druge, putem interneta. širenje reklamnog materijala reci, brošure i štampani materijali. konsultacije koje se odnose na promociju preduzeća. konsultacije u vezi oglašavanja i reklamiranja. konsultantske usluge povezane sa oglašavanjem i promocijom, konsultantske usluge u oblasti marketinga. konsultantske usluge u području internet marketinga. trgovačke usluge i informativne usluge za potrošače, davanje informacija o proizvodu za korisnike.;

38 Telekomunikacije; telekomunikacione usluge; usluge telekomunikacione mreže, usluge emitovanja, audio, video i multimedijalna emitovanja preko interneta i drugih komunikacionih mreža. bežični prenos i emitovanje televizijskih programa. bežično emitovanje. digitalno audio emitovanje. elektronski prenos vijesti. emitovanje audiovizuelnog i multimedijalnog sadržaja preko interneta. emitovanje e-sportskih događaja. emitovanje i prenos radio programa. emitovanje i prenos televizijskih programa. emitovanje programa putem interneta. emitovanje video i audio programa putem interneta. prenos audio podataka preko interneta. prenos audio sadržaja putem interneta. prenos digitalnih audio i video emisija preko globalne računarske mreže. prenos govornog ili slikovnog sadržaja putem interneta. prenos i emitovanje podataka. prenos korisničkog sadržaja preko interneta. prenos podcast sadržaja. prenos video podataka preko interneta. prenos video zapisa, filmova, slika, slika, teksta, fotografija, igara, sadržaja napravljenog od strane korisnika, audio sadržaja i informacija putem interneta, usluge audio i video emitovanja putem internet. usluge podcastinga.

- (111) **BAZ2526481** (181) 22/01/2035
 (210) BAZ2526481A (220) 22/01/2025
 (151) 20/02/2026
 (732) **Radio M d.o.o. Sarajevo,**
Igmanska bb, Sarajevo, BA
 (591) siva, plava, crvena
 (540)



(531) 26.11,27.5,29.1

(511)

35 Usluge oglašavanja, marketinga i promocije, usluge poslovne pomoći, upravljanja i administracije, usluge reklamiranja, marketinga i promocije, usluge odnosa sa javnošću, konsultantske usluge vezane za komunikacione strategije u odnosima s javnošću. pomoć u upravljanju trgovačkim preduzećima u vezi odnosa s javnošću. provedba studija u oblasti odnosa sa javnošću. savjetovanje za odnose s javnošću. usluge komercijalnog lobiranja. usluge komercijalnog lobiranja. usluge korporativnih komunikacija. usluge odnosa sa medijima. usluge press službe. usluge predstavljanje i izlaganje proizvoda, predstavljanje/demonstracija proizvoda. predstavljanje finansijskih proizvoda na komunikacionim medijima, za potrebe maloprodaje. predstavljanje proizvoda u reklamne svrhe. predstavljanje proizvoda u promotivne svrhe. prezentacija roba i usluga. prezentacija robe putem komunikacionih medija, u maloprodajne svrhe. priprema i prezentacija audio vizuelnih prikaza za reklamne svrhe. promocija sajмова u trgovačke svrhe. marketing roba i usluga drugih putem distribucije kupona. usluge korisničkog kluba u komercijalne, promotivne i/ili reklamne svrhe. usluge lojalnosti potrošača u komercijalne, promotivne i/ili reklamne svrhe. dijeljenje reklamnog materijala na ulici. diseminacija reklamnih materijala. diseminacija reklamnog materijala llec. brošure i štampani materijali. distribucija (diseminacija) reklamnih oglasa. distribucija (diseminacija) reklamnih materijala putem pošte. distribucija i diseminacija reklamnih materijala llec. prospekti, štampani materijal, uzorcij. distribucija letaka. distribucija letaka, brošura, štampanih materijala i uzoraka za potrebe oglašavanja. distribucija oglasnih i promotivnih materijala. distribucija oglasnih, reklamnih i promotivnih materijala. distribucija proizvoda u reklamne svrhe. distribucija promotivnih letaka. distribucija promotivnih brošura. distribucija promotivnih materijala. distribucija prospekata i uzoraka. distribucija prospekata i uzoraka za potrebe oglašavanja. distribucija prospekata za potrebe oglašavanja. distribucija reklama i komercijalnih obavijesti, distribucija reklamne pošte i reklamnih dodataka priloženih uz redovna izdanja. distribucija reklamnih brošura. distribucija reklamnih letaka. distribucija reklamnih materijala (letaka, prospekata. brošura, uzoraka, posebno za katalošku prodaju na daljinu) izvan granice ili ne. distribucija reklamnih materijala za druge. distribucija reklamnih materijala. distribucija reklamnih obavijesti. distribucija reklamnih tekstova. širenje (diseminacija) oglasa internetom. uširenje (diseminacija) oglasnog materijala posredstvom komunikacionih mreža na internetu. širenje reklamnih poruka za druge, putem interneta. širenje reklamnog materijala reci, brošure i štampani materijali. konsultacije koje se odnose na promociju preduzeća. konsultacije u vezi oglašavanja i reklamiranja. konsultantske usluge povezane sa oglašavanjem i promocijom, konsultantske usluge u oblasti marketinga. konsultantske usluge u području internet marketinga. trgovačke usluge i informativne usluge za potrošače, davanje informacija o proizvodu za korisnike.;

38 Telekomunikacije; telekomunikacione usluge; usluge telekomunikacione mreže, usluge emitovanja, audio, video i multimedijalna emitovanja preko interneta i drugih komunikacionih mreža. bežični prenos i emitovanje televizijskih programa. bežično emitovanje. digitalno audio emitovanje. elektronski prenos vijesti. emitovanje audiovizuelnog i multimedijalnog sadržaja preko interneta.

emitovanje e-sportskih događaja. emitovanje i prenos radio programa. emitovanje i prenos televizijskih programa. emitovanje programa putem interneta. emitovanje video i audio programa putem interneta. prenos audio podataka preko interneta. prenos audio sadržaja putem interneta. prenos digitalnih audio i video emisija preko globalne računarske mreže. prenos govornog ili slikovnog sadržaja putem interneta. prenos i emitovanje podataka. prenos korisničkog sadržaja preko interneta. prenos podcast sadržaja. prenos video podataka preko interneta. prenos video zapisa, filmova, slika, slika, teksta, fotografija, igara, sadržaja napravljenog od strane korisnika, audio sadržaja i informacija putem interneta, usluge audio i video emitovanja putem interneta; usluge podkastinga.

(111) **BAZ2526485** (181) 24/01/2035

(210) BAZ2526485A (220) 24/01/2025

(151) 25/02/2026

(732) **Hayat društvo za proizvodnju i emitovanje televizijskog programa d.o.o. Sarajevo,****Jošanička 55, 71320 Vogošća, BA**

(591) bijela, crvena

(540)



(531) 27.5,29.1

(511)

9 Računalni softver za upotrebu u obradi, prijenosu, primanju, organiziranju, manipuliranju, reprodukciji, pregledu, reprodukciji i strujanju audio, video i multimedijalnog sadržaja uključujući tekst, podatke, slike, audio, video i audiovizualne datoteke; Računalni softver za kontrolu rada audio i video uređaja i za gledanje, pretraživanje i/ili reprodukciju audio, video, televizije, filmova, drugih digitalnih slika i drugog multimedijalnog sadržaja; Računalni softver za interaktivnu zabavu, koji korisnicima omogućuje prilagodbu iskustva gledanja, slušanja i reprodukcije odabirom i organiziranjem prikaza i izvedbe audio, video i audiovizualnih elemenata; audio, vizualne i audiovizualne datoteke i snimke koje se mogu preuzimati, s multimedijalnim zabavnim programima i sadržajem.;

35 Oglašavanje i reklamiranje, vođenje komercijalnih poslova, komercijalna administracija, uredski poslovi.;

38 Emitiranje; komunikacije i telekomunikacije; Prijenos, emitiranje, prijam i drugo širenje zvuka, videa, nepokretnih i pokretnih slika, teksta i podataka u stvarnom ili odgođenom vremenu; usluge elektroničke pošte; Usluge teleteksta i interaktivnog emitiranja; Informacije o vijestima i usluge novinskih agencija; iznajmljivanje opreme za radijsko i televizijsko emitiranje; Pružanje televizijskih, radijskih i internetskih foruma za rasprave za razmjenu i raspravu o idejama; Pružanje informacija i savjetodavnih usluga u vezi s bilo kojom od prethodno navedenih usluga. Usluge mobilnih

medija u obliku elektroničkog prijenosa, emitiranja i isporuke audio, video i multimedijskog zabavnog sadržaja uključujući tekst, podatke, slike, audio, video i audiovizualne datoteke putem interneta, bežične komunikacije, elektroničkih komunikacijskih mreža i računalnih mreža.;

41 Pružanje zabave, obrazovanja, rekreacije, poduke, poduke i osposobljavanja; Proizvodnja, prezentacija i distribucija audio, video, nepokretnih i pokretnih slika i podataka; izdavačke usluge (uključujući usluge elektroničkog izdavaštva); Pružanje elektroničkih publikacija koje se ne mogu preuzeti; Organizacija, produkcija i prezentacija priredbi, natjecanja, igara, koncerata, izložbi i događaja; nastava jezika; Pružanje informacija i savjetodavnih usluga u vezi s bilo kojom od prethodno navedenih usluga. Zabavne usluge u obliku pružanja zabavnih programa i sadržaja, odnosno televizijskih programa, isječaka, grafika i informacija u vezi s televizijskim programima u području komedije, drame, akcije, estrade, avanture, sporta, mjuzikla, aktualnih događaja i zabavnih vijesti, dokumentarni i animirani film, putem interneta, elektroničkih komunikacijskih mreža, računalnih mreža i bežičnih komunikacijskih mreža.

(111) **BAZ2526490** (181) 23/01/2035

(210) BAZ2526490A (220) 23/01/2025

(151) 04/03/2026

(732) **MARIĆ & Co Advokatsko društvo sa ograničenom odgovornošću,**

Centar, Sarajevo, ul. Mehmeda Spahe br. 26, BA

(740) Marić & Co advokatsko društvo d.o.o.

(540)

MCO

(511)

35 Administracija poslovnih djelatnosti; administrativne usluge; analiza poslovnih podataka; analize poslovnih statistika; davanje savjeta koji se odnose na organizaciju poduzeća i upravljanje njima; informacije i konsultacije u vezi vanjske trgovine; informacije o poslovnim pitanjima; Informacije o kompanijama (Pretraživanja vezana za-); informacije (poslovne); istraživanje poslovne djelatnosti i tržišta; izrada dokumenata u vezi s poslovnom djelatnošću; izrada poslovnih istraživanja; konsultacije u vezi vođenja poslova; konsultacije u vezi poslovnog udruživanja; konsultacije za poslovnu organizaciju; konsultantske i savjetodavne poslovne usluge; odgovaranje na telefonske pozive [za druge]; organiziranje poslova (savjetovanje o organiziranju poslova); pomoć i savjetovanje u vezi s poslovnom organizacijom i upravljanjem; poslovne procjene i valorizacije u vezi poslovnih aktivnosti; poslovne savjetodavne usluge u svezi likvidacija poduzeća; poslovne sekretarske usluge; poslovne uredske usluge; poslovne usluge u vezi osnivanja poduzeća; poslovni savjeti; poslovno istraživanje; prijepis komunikacija [uredske funkcije]; pripremanje dokumenta; pripremanje poslovnih izvještaja; procjena poslovne djelatnosti; reprodukcija dokumenata; sastavljanje ugovora za kupoprodaju robe i usluga za druge; sastavljanje ugovora za pružanje usluga za druge; stručne procjene i izvještaji u vezi poslovnih pitanja; usluge

poslovnog posredovanja.;

36 Finansijska analiza; finansijska istraživanja; finansijske procjene; savjetovanje u vezi finansija i finansijskih pitanja; porezno savjetovanje [nije računovodstvo]; savjetovanje o osiguranju; savjeti u vezi s hipotekama; savjeti u svezi s hipotekama za stambene objekte; savjeti u vezi s kreditima; savjetovanje i posredovanje u vezi nekretnina.;

45 Informacijske, savjetodavne i konsultantske usluge koje se odnose na pravna pitanja; autorskih prava (Profesionalne savjetodavne usluge u vezi s povredom -); informativne usluge u svezi s potrošačkim pravom; istrage u vezi s intelektualnim vlasništvom; istraživanja (pravna istraživanja); istražne usluge koje se odnose na potraživanja od osiguranja; izvršavanje oporuka; kompiliranje pravnih podataka; konsultacije o upravljanju autorskim pravima; konsultacije za vođenje parnica; advokatske usluge; organiziranje pružanja pravnih usluga; posredovanje [pravne usluge]; posredovanje u pravnim postupcima; praćenje prava intelektualnog vlasništva u svrhu davanja pravnih savjeta; pravna pomoć za pripremu ugovora; pravne konsultantske usluge koje se odnose na prava intelektualnog vlasništva; pravne usluge; pravne usluge koje se odnose na osnivanje i registraciju poduzeća; pravne usluge koje se odnose na upravljanje i iskorištavanje autorskih i srodnih prava; pravne usluge koje se pružaju u vezi s parnicama; pravne usluge povezane s pregovaranjem ugovora za druge osobe; pravne usluge povezane s registracijom žigova; pravne usluge u području praćenja; pravne usluge u vezi s pravom intelektualnog vlasništva; pravne usluge u vezi s poslovanjem; pravne usluge u svezi sa stjecanjem intelektualnog vlasništva; pravne usluge u svezi sa oporukama; pravni savjeti i zastupanje; pravni savjeti o franšizama; pravno savjetovanje pri odgovaranju na pozive za podnošenje ponuda; pravno savjetovanje u području oporezivanja; pretraživanje nekretnina; prijenos vlasništva; sudsko i upravno zastupanje primjena prava intelektualnog vlasništva; primjena prava zaštitnih znakova; pružanje stručnih pravnih mišljenja; registracija naziva domena radi identifikacije korisnika na globalnoj računalnoj mreži [pravne usluge]; savjeti u svezi intelektualnog vlasništva; savjeti za vođenje parnica; savjetodavne usluge u svezi s autorskim pravima; savjetodavne usluge u svezi s pravima potrošača [pravni savjeti]; savjetodavne usluge u svezi s propisima; savjetovanje u području sigurnosti na radu; usluge besplatne pravne pomoći; usluge istraživanja pravnih informacija; usluge izrade pravnih dokumenata; usluge izvan sudbenog rješenja sporova; usluge sekretara advokata; preispitivanje normi i prakse za osiguranje usklađenosti sa zakonima i propisima; usluge parničnih ureda; usluge podrške pri vođenju parnica; usluge posredovanja; usluge posredovanja u industrijskim odnosima; usluge posredovanja za bračne sporove; usluge pravne pomoći; usluge pravnog istraživanja; usluge pravnog posredovanja; usluge prijenosa vlasništva [pravne usluge]; usluge registracije (Pravne -); ustupanje licenci za intelektualno vlasništvo; ustupanje licenci za softvere [pravne usluge]; tita autorskog prava; zaštita intelektualnog vlasništva.

(111) **BAZ2526491** (181) 27/01/2035

(210) BAZ2526491A (220) 27/01/2025

(151) 20/02/2026

(732) **Dioničko društvo Pivara Tuzla, Maršala Tita 163, 75000 Tuzla, BA**

(540)



(531) 27.5

(511)

32 Pivo.

(111) **BAZ2526498** (181) 31/01/2035

(210) BAZ2526498A (220) 31/01/2025

(151) 25/02/2026

(732) **CENTRUM TRADE DOO BANJA LUKA, XVI Knoub br. 10, 78000 Banja Luka, BA**

(540)

STRONGPRO

(511)

1 Preparati za kaljenje, zavarivanje i lemljenje metala.;

2 Boje, lakovi i glazure; zaštita od hrđe te propadanja i truljenja drveta; tvari za bojenje; nagrizajuće tvari.;

3 Preparati za bijeljenje i ostale tvari za pranje rublja; preparati za čišćenje, poliranje, odmaščivanje i struganje; Prodaja robe: široke potrošnje.;

4 Proizvodi za upijanje, vlaženje i vezanje prašine; rasvjetne tvari; svijeće, stijenjevi za rasvjetu.;

5 Flasteri, materijal za previjanje; dezinfekcijska sredstva.;

6 Obični metali i njihove legure; metalni građevinski materijali; metalne prenosive konstrukcije; metalna užad i neelektrične metalne žice; metalni bravarski proizvodi i sitni metalni predmeti; metalne cijevi; metalne blagajne; metalni proizvodi koji nisu obuhvaćeni drugim razredima.;

7 Strojevi i alatni strojevi; motori (osim motora za kopnena vozila); spojke, prijenosni uređaji (osim onih za kopnena vozila); poljoprivredne naprave osim onih koji se pokreću ručno.;

8 Ručni alati i sprave s ručnim pokretanjem; noževi, vilice i žlice; hladno oružje; mehaničke i električne sprave za brijanje.;

9 Aparati za mjerenje, vaganje; aparati za snimanje, prenos i reprodukciju slike i zvuka; oprema za obradu podataka i računala, uređaji za gašenje požara.;

11 Uređaji za rasvjetu, grijanje, proizvodnju pare, kuhanje, hlađenje, sušenje, ventilaciju, vodoopskrbu i sanitarna

oprema.;

12 Vozila; uređaji za kretanje po zemlji, po vodi ili po zraku.;

14 Pravi i lažni nakit; urarski proizvodi i kronometrički instrumenti.;

15 Glazbala.;

16 Papir, karton i proizvodi od tih materijala koji nisu obuhvaćeni drugim razredima; proizvodi za uvezivanje knjiga; fotografije; pribor za pisanje; ljepila (ljepljive tvari za papirne proizvode ili za kućanstvo); slikarski pribor; kistovi; pisači strojevi i uredski pribor (osim namještaja); oprema za nastavu i obuku (osim aparata); plastični materijali za ambalažu (koji nisu obuhvaćeni drugim razredima); tiskarska slova; klišeji.;

17 Žice, kabla i traka.;

18 Koža, imitacije kože, proizvodi od tih materijala koji nisu obuhvaćeni drugim razredima; životinjske kože; kovčezi i torbe; kišobrani, suncobrani i štapovi za hodanje; bičevi i sedlarsko remenarski proizvodi.;

19 Nemetalni građevinski materijali.;

20 Namještaj, zrcala, okviri; proizvodi koji nisu obuhvaćeni drugim razredima, od drva, pluta, trske, šiblja, ražine, kosti, bjelokosti, usovine, kornjačevine, am bre, sedefa, morske zgure (štive); nadomjesci svih tih materijala ili plastični proizvodi.;

21 Pribor i posuđe za kućanstvo ili za kuhinju (koji nisu od plemenitih metala niti su presvućeni plemenitim metalom); češljevi i spužve; četke (osim kistova); materijali za četke; pribor za čišćenje; žica za struganje parketa; sirovo ili poluobrađeno staklo (osim građevinskog stakla); stakleni proizvodi, porculanski i keramički proizvodi koji nisu obuhvaćeni drugim razredima.;

22 Konopci, uzice, mreže, šatori, cerade, jedra, vreće (koji nisu obuhvaćeni drugim razredima); materijal za punjenje (nabijanje) (osim gume i plastike); sirovi vlaknasti, tekstilni, materijali.;

24 Tkanine i tekstilni proizvodi koji nisu obuhvaćeni drugim razredima; pokrivači za krevete i stolove.;

25 Odjeća, obuća, pokrivala za glavu.;

26 Čipka, vez, vrpce i uzice; puceta, kukice i omčice, pribadače i igle; umjetno cvijeće.;

27 Sagovi, prostirači, strunjače, linoleumi i ostali pokrivači za podove; netekstilne zidne tapete.;

28 Igre i igračke; gimnastički i sportski predmeti koji nisu obuhvaćeni drugim razredima; ukrasi za božićna drvca.

(111) **BAZ2526499** (181) 31/01/2035

(210) BAZ2526499A (220) 31/01/2025

(151) 25/02/2026

(732) **CENTRUM TRADE DOO BANJA LUKA,
XVI Knoub br. 10, 78000 Banja Luka,
BA**

(591) crna, bijela, crvena

(540)



(531) 2.9,26.4,27.5,29.1

(511)

1 Preparati za kaljenje, zavarivanje i lemljenje metala.;

2 Boje, lakovi i glazure; zaštita od hrđe te propadanja i truljenja drveta; tvari za bojenje; nagrizajuće tvari.;

3 Preparati za bijeljenje i ostale tvari za pranje rublja; preparati za čišćenje, poliranje, odmašćivanje i struganje; Prodaja robe: široke potrošnje.;

4 Proizvodi za upijanje, vlaženje i vezanje prašine; rasvjetne tvari; svijeće, stijenjevi za rasvjetu.;

5 Flasteri, materijal za previjanje; dezinfekcijska sredstva.;

6 Obični metali i njihove legure; metalni građevinski materijali; metalne prenosive konstrukcije; metalna užad i neelektrične metalne žice; metalni bravarski proizvodi i sitni metalni predmeti; metalne cijevi; metalne blagajne; metalni proizvodi koji nisu obuhvaćeni drugim razredima.;

7 Strojevi i alatni strojevi; motori (osim motora za kopnena vozila); spojke, prijenosni uređaji (osim onih za kopnena vozila); poljoprivredne naprave osim onih koji se pokreću ručno.;

8 Ručni alati i sprave s ručnim pokretanjem; noževi, vilice i žlice; hladno oružje; mehaničke i električne sprave za brijanje.;

9 Aparati za mjerenje, vaganje; aparati za snimanje, prenos i reprodukciju slike i zvuka; oprema za obradu podataka i računala, uređaji za gašenje požara.;

11 Uređaji za rasvjetu, grijanje, proizvodnju pare, kuhanje, hlađenje, sušenje, ventilaciju, vodoopskrbu i sanitarna oprema.;

12 Vozila; uređaji za kretanje po zemlji, po vodi ili po zraku.;

14 Pravi i lažni nakit; urarski proizvodi i kronometricki instrumenti.;

15 Glazbala.;

16 Papir, karton i proizvodi od tih materijala koji nisu obuhvaćeni drugim razredima; proizvodi za uvezivanje knjiga; fotografije; pribor za pisanje; ljepila (ljepljive tvari za papirnate proizvode ili za kućanstvo); slikarski pribor; kistovi; pisači strojevi i uredski pribor (osim namještaja); oprema za nastavu i obuku (osim aparata); plastični materijali za ambalažu (koji nisu obuhvaćeni drugim razredima); tiskarska slova; klišeji.;

17 Žice, kabla i traka.;

18 Koža, imitacije kože, proizvodi od tih materijala koji nisu obuhvaćeni drugim razredima; životinjske kože; kovčezi i torbe; kišobrani, suncobrani i štapovi za hodanje; bičevi i sedlarsko remenarski proizvodi.;

19 Nemetalni građevinski materijali.;

20 Namještaj, zrcala, okviri; proizvodi koji nisu obuhvaćeni drugim razredima, od drva, pluta, trske, šiblja, ražine, kosti, bjelokosti, usovine, kornjačevine, am bre, sedefa, morske zgure (štive); nadomjesci svih tih materijala ili plastični proizvodi.;

21 Pribor i posuđe za kućanstvo ili za kuhinju (koji nisu od plemenitih metala niti su presvučeni plemenitim metalom); češljevi i spužve; četke (osim kistova); materijali za četke; pribor za čišćenje; žica za struganje parketa; sirovo ili poluobrađeno staklo (osim građevinskog stakla); stakleni proizvodi, porculanski i keramički proizvodi koji nisu obuhvaćeni drugim razredima.;

22 Konopci, uzice, mreže, šatori, cerade, jedra, vreće (koji nisu obuhvaćeni drugim razredima); materijal za punjenje (nabijanje) (osim gume i plastike); sirovi vlaknasti, tekstilni, materijali.;

24 Tkanine i tekstilni proizvodi koji nisu obuhvaćeni drugim razredima; pokrivači za krevete i stolove.;

25 Odjeća, obuća, pokrivala za glavu.;

26 Čipka, vez, vrpce i uzice; puceta, kukice i omčice, pribadače i igle; umjetno cvijeće.;

27 Sagovi, prostirači, strunjače, linoleumi i ostali pokrivači za podove; netekstilne zidne tapete.;

28 Igre i igračke; gimnastički i sportski predmeti koji nisu obuhvaćeni drugim razredima; ukrasi za božićna drvca.

(111) **BAZ2526506** (181) 04/02/2035
 (210) BAZ2526506A (220) 04/02/2025
 (151) 04/03/2026
 (732) **FUDBALSKI KLUB "VELEŽ",**
Adema Buća 6, 88000 Mostar, BA
 (591) crvena, bijela, žuta
 (540)



(531) 1.1,21.3,26.1,27.5,27.7,29.1

(511)

14 Džepni, ručni i zidni satovi; pravi i lažni nakit; naušnice, medalje, pehari, značke, amblemi i grbovi, kutije ili futrole za cigare i cigarete, pepeljare, manžetne, dugmad za manžetne, kopče i igle za kravate, svijećnjaci, kutije, privjesci (nakit), čaše, podmetači za čaše, ukrasni privjesci za ključeve, sve naprijed navedeno od plemenitih metala ili njihovih legura ili obloženi ovim materijalima; privjesci za ključeve; ukrasi (bižuterija).;

16 Publikacije i novine (redovne ili periodične); knjige; fotografije; pribor za pisanje i crtanje; oprema za nastavu i obuku; uredski pribor (osim namještaja); čestitke, razglednice, dopisnice, koverta; bilježnice; fotografski albumi; adresari; blokovi; plakati (poster); poster magazini; kalendari; slike; umjetničke slike; portreti; prospekti; mape za pisanje; kutije (neseseri) sa priborom za pisanje; stalci za pera i olovke; stalci za pridržavanje knjiga; papirnati ubrusi i stolnjaci, toaletni papirnati ubrusi, papirnati ukrasni podmetači, ukrasne papirnat vaze za cvijeće; papirnat zastave; gravirani umjetnički predmeti; olovke, nalivpera; naljepnice, torbe i vrećice od papira ili plastike za ambalažu; pernice.;

25 Odjeća, obuća, pokrivala za glavu.;

35 Oglašavanje; vođenje poslova; poslovno upravljanje; uredski poslovi.;

41 Obrazovne usluge; pripremanje obuke; razonoda; sportske i kulturne aktivnosti.;

42 Naučne i tehničke usluge i istraživanje i projektiranje u vezi sa navedenim uslugama; usluge industrijske analize i istraživanja; projektiranje i razvoj kompjuterskog hardvera i softvera, pravne usluge.;

43 Usluge pripremanja i posluživanja hrane i pića za članove kluba i posjetioce sportskih priredbi koje organizira sportski klub.

(111) **BAZ2526519** (181) 10/02/2035
 (210) BAZ2526519A (220) 10/02/2025
 (151) 04/03/2026
 (732) **"Doper-Tech Doper-Tehnologije"**
d.o.o. Kiseljak,
Sarajevska br. 2, 71250 Kiseljak, BA
 (740) PRO-PATENT d.o.o.
 (591) plava, zelena, narandžasta, siva
 (540)



(531) 24.17,26.1,26.3,26.7,27.5,29.1

(511)

9 Baterije; baterije za elektroničke cigarete; baterije za paljenje; bežični telefoni; čitači DVD-a; digitalni mediji za snimanje; električne baterije; električni transformatori; elektronski sustavi kontrole pristupa za sigurnosna vrata; fotografski aparati; futrole za tablet računala; galvanske baterije; igre (računalni programi za igre); kazete za videoigre; kontrola (električni kontrolni uređaji); LED diode [rasvjetni uređaji]; magnetski nosači podataka, diskovi za snimanje; čitači kompaktnih diskova; mobiteli; monitori (računalna oprema); mrežni transformatori; nautički uređaji i instrumenti; oprema za obradu podataka i računala; pametni telefoni; pisači za računala; računalni programi [softveri]; računari; registarske blagajne; reprodukcija zvuka (uređaji za reprodukciju zvuka); snimanje zvuka (uređaji za snimanje zvuka); svjetleće diode [LED]; tablet računala; televizijski aparati (mehanizmi sa prethodnim plaćanjem za upotrebu televizijskih aparata); televizori; videokamere.;

11 Električni radijatori; grijači vode [uređaji]; grijalice za kupaonice; grijalice zraka [kalfiferi]; grijanje (električni uređaji za grijanje); grijanje (uređaji za grijanje) na kruto, tekuće ili plinovito gorivo; klimatizacija zraka (instalacije za klimatizaciju zraka); klimatizacija zraka (uređaji za klimatizaciju zraka); provjetravanje [klimatizacija] (uređaji za provjetravanje); rashladni aparati i uređaji; rasvjetni aparati i uređaji; ventilatori (električni ventilatori za osobnu upotrebu); ventilatori [djelovi postrojenja za provjetravanje]; ventilatori [klimatizacija]; zrak (filtri za zrak) za klimatizaciju.;

28 Aparati za arkadne video igre; aparati za igre na sreću; aparati za kockanje [aparati za igre]; automatske igre [strojevi] uz prethodno plaćanje; elektroničke igre (aparati za elektroničke igre); pačinko [strojevi za igre]; romobili; upravljačke palice za video igre (joystick); uređaji za video igre; žetoni za igre.

(111) **BAZ2526520** (181) 10/02/2035
 (210) BAZ2526520A (220) 10/02/2025
 (151) 03/03/2026
 (732) “SARAJEVSKI KISELJAK” d.o.o.
 Kiseljak,
 Kraljice Mira 7, 71250 Kiseljak, BA
 (591) bijela, zelena
 (540)



(531) 1.15,27.5,29.1

(511)

32 Mineralne i gazirane vode te ostala bezalkoholna pića; gazirani sokovi pripremljeni od mineralne vode; voćni napici i voćni sokovi; sirupi i ostali preparati za pripremanje napitaka.

(111) **BAZ2526521** (181) 10/02/2035
 (210) BAZ2526521A (220) 10/02/2025
 (151) 03/03/2026
 (732) “Rafinerija ulja Modriča” a.d. Modriča,
 Vojvode Stepe Stepanovića 49, 74480
 Modriča, BA
 (740) Dimitrijević i partneri, advokatsko ortačko
 društvo Banja Luka
 (540)

OPTIMA

(511)

4 Motorno ulje namijenjeno za podmazivanje motora putničkih vozila.

(111) **BAZ2526522** (181) 10/02/2035
 (210) BAZ2526522A (220) 10/02/2025
 (151) 27/02/2026
 (732) “Rafinerija ulja Modriča” a.d. Modriča,
 Vojvode Stepe Stepanovića 49, 74480
 Modriča, BA
 (740) Dimitrijević i partneri, advokatsko ortačko
 društvo Banja Luka
 (591) žuta, bijela
 (540)



(531) 27.5,29.1

(511)

4 Motorno ulje namijenjeno za podmazivanje motora putničkih vozila.

(111) **BAZ2526523** (181) 10/02/2035
 (210) BAZ2526523A (220) 10/02/2025
 (151) 27/02/2026
 (732) “Rafinerija ulja Modriča” a.d. Modriča,
 Vojvode Stepe Stepanovića 49, 74480
 Modriča, BA
 (740) Dimitrijević i partneri, advokatsko ortačko
 društvo Banja Luka
 (540)

MAXIMA

(511)

4 Motorno ulje namijenjeno za podmazivanje motora lakih i teških komercijalnih vozila, te građevinske i poljoprivredne mehanizacije.

(111) **BAZ2526524** (181) 10/02/2035
 (210) BAZ2526524A (220) 10/02/2025
 (151) 27/02/2026
 (732) “**Rafinerija ulja Modriča**” a.d. Modriča,
Vojvode Stepe Stepanovića 49, 74480
Modriča, BA
 (740) Dimitrijević i partneri, advokatsko ortačko
 društvo Banja Luka
 (591) zelena, bijela
 (540)



(531) 27.5,29.1
 (511)

4 Motorno ulje namijenjeno za podmazivanje motora lakih i
 teških komercijalnih vozila, te građevinske i poljoprivredne
 mehanizacije.

(111) **BAZ2526525** (181) 10/02/2035
 (210) BAZ2526525A (220) 10/02/2025
 (151) 27/02/2026
 (732) “**Rafinerija ulja Modriča**” a.d. Modriča,
Vojvode Stepe Stepanovića 49, 74480
Modriča, BA
 (740) Dimitrijević i partneri, advokatsko ortačko
 društvo Banja Luka
 (540)

MODRIČA OIL REFINERY

(511)
 1 Hemijski proizvodi za upotrebu u industriji, poljoprivredi
 i šumarstvu radi označavanja motornih ulja i aditiva za
 benzin.;
 4 Industrijska ulja, masti, vosak i parafini.;
 39 Usluge transporta, pakovanja i skladištenja robe i
 organizovanja putovanja.;
 42 Naučne i tehnološke usluge, usluge laboratorijske i
 industrijske analize, istraživanja i dizajna, kontrole kvaliteta
 i autentifikacije, projektovanja i razvoja računarskog
 hardvera i softvera.

(111) **BAZ2526526** (181) 10/02/2035
 (210) BAZ2526526A (220) 10/02/2025
 (151) 27/02/2026
 (732) “**Rafinerija ulja Modriča**” a.d. Modriča,
Vojvode Stepe Stepanovića 49, 74480
Modriča, BA
 (740) Dimitrijević i partneri, advokatsko ortačko
 društvo Banja Luka
 (591) zelena
 (540)



(531) 27.5,29.1
 (511)

1 Hemijski proizvodi za upotrebu u industriji, poljoprivredi
 i šumarstvu radi označavanja motornih ulja i aditiva za
 benzin.;

4 Industrijska ulja, masti, vosak i parafini.;

39 Usluge transporta, pakovanja i skladištenja robe i
 organizovanja putovanja.;

42 Naučne i tehnološke usluge, usluge laboratorijske i
 industrijske analize, istraživanja i dizajna, kontrole kvaliteta
 i autentifikacije, projektovanja i razvoja računarskog
 hardvera i softvera.

(111) **BAZ2526528** (181) 11/02/2035
 (210) BAZ2526528A (220) 11/02/2025
 (151) 05/03/2026
 (732) **BYD COMPANY LIMITED,**

**No. 1, Yan'an Road, Kuichong Street,
 Dapeng New District, Shenzhen, CN**

(740) STAM d.o.o.
 (540)

Ti3

(531) 27.5,27.7
 (511)

12 Automobili; motorna vozila; kola; putnički motorni
 autobusi; kamioni; teretna vozila; autobusi; viljuškari;
 karoserije automobila; šasije automobila; motori, električni,
 za kopnena vozila; kočione pločice za automobile;
 autonomni automobili; automobili koji se sami voze.

(111) **BAZ2526529** (181) 11/02/2035
 (210) BAZ2526529A (220) 11/02/2025
 (151) 27/02/2026
 (732) **UniCredit Bank d.d.,**
Kardinala Stepinca bb, 88000 Mostar,
BA
 (591) crvena, bijela
 (540)



(531) 16.1,26.1,26.2,26.3,27.5,29.1

(511)

9 Snimljeni podaci i podaci koji se mogu preuzeti, računarski softver, prazni nosači podataka za digitalno ili analogno snimanje i skladištenje.;

36 Finansijski poslovi.

(111) **BAZ2526537** (181) 12/02/2035
 (210) BAZ2526537A (220) 12/02/2025
 (151) 20/02/2026
 (732) **Medimpex d.o.o.,**
Igmanska 38, 71320 Vogošća, BA
 (540)

(531) 26.11,27.5

(511)

11 Aparati i instalacije za osvijetljenje grijanje , proizvodnju pare , kuhanje, hlađenje,sušenje,ventilaciju;

12 Vozila , aparati za kretanje po zemlji, u zraku ili vodi.;

17 Neprerađena i poluprerađena guma , gutaperka , kaučuk, azbest, liskun i zamjena za sve ove materijale; plastika i smole u ekstrudiranom obliku za upotrebu u proizvodnji -materijali za nepropusno zatvaranje, zaptivanje i izolovanje -savitljive nematalne cijevi i crijeva. ;

37 Popravljanje rashladnih uređaja i sistema za hlađenje; usluge instaliranja { postavljanja) rashladnih uređaja i termoizolacijskih obloga.

(111) **BAZ2526538** (181) 12/02/2035
 (210) BAZ2526538A (220) 12/02/2025
 (151) 20/02/2026
 (732) **Medimpex d.o.o.,**
Igmanska 38, 71320 Vogošća, BA
 (540)



(531) 25.3,26.4,27.5,29.1

(511)

30 Pića na bazi kave, kakaa, čokolade ili čaja; žitarice pripremljene za ljudsku prehranu, zobene pahuljice, kukuruzni čips, oljušteni ječam, bulgur, musli.;

39 Usluge pružanja hrane i pića.;

43 Prijevoz, pakiranje i skladištenje robe.

(111) **BAZ2526541** (181) 12/02/2035
 (210) BAZ2526541A (220) 12/02/2025
 (151) 11/02/2026
 (732) **HERCEGOVAČKA PIVOVARA d.o.o.,**
Mostar, Bišće polje b.b. , BA
 (540)

MOSTAR STONE WHISKY

(511)

33 Alkoholna pića.;

35 Prodaja alkoholnih pića.

(111) **BAZ2526552** (181) 17/02/2035
 (210) BAZ2526552A (220) 17/02/2025
 (151) 20/02/2026
 (732) **DRUŠTVO SA OGRANIČENOM**
ODGOVORNOŠĆU "BANJALUČKA
PIVARA" BANJA LUKA,

Slatinska broj 8, Banja Luka, BA

(540)

NEMOJ DA MRAČIŠ. POPIJ SVJETLO.

(511)

32 Pivo.;

35 Oglašavanje, reklamiranje, usluge maloprodaje i veleprodaje piva.;

39 Ambalažiranje i skladištenje robe.

(111) **BAZ2526553** (181) 18/02/2035
 (210) BAZ2526553A (220) 18/02/2025
 (151) 20/02/2026

(732) **DRUŠTVO SA OGRANIČENOM
 ODGOVORNOŠĆU "BANJALUČKA
 PIVARA" BANJA LUKA,**
 Slatinska broj 8, Banja Luka, BA

(540)

KASTEL

(511)

32 Pivo.

(111) **BAZ2526555** (181) 19/02/2035
 (210) BAZ2526555A (220) 19/02/2025
 (151) 18/02/2026

(732) **Dunhill Tobacco of London Limited,
 Globe House, 4 Temple Place, London
 WC2R 2PG, GB**

(740) "Živko Mijatović & Partners" d.o.o.

(540)



**ST JAMES ST
 LONDON SW1**

(531) 7.5,26.13,27.5

(511)

34 Cigarete; cigare; cigarilosi; duhan za motanje; duhan za lule; duhanski proizvodi i elektronički uređaji i njihovi dijelovi za svrhu grijanja duhana.

(111) **BAZ2526575** (181) 25/02/2035
 (210) BAZ2526575A (220) 25/02/2025
 (151) 04/03/2026

(300) 2024810205

30/09/2024

RU

(732) **YANDEX LLC,**

**Leo Tolstoy Str. 16RU-119021 Moscow,
 RU**

(740) Amela Selmanagić

(591) crna, žuta

(540)



(531) 26.4,27.5,29.1

(511)

9 Električni akumulatori za vozila; uređaji za snimanje zvuka; uređaji za globalno pozicioniranje [GPS]; daljinski upravljači; uređaji za prenos zvuka; bankomati; elektronske etikete za robu; kodirane identifikacione narukvice, magnetne; pametne narukvice [mjerni instrumenti]; elektronski ključevi kao privjesci za ključeve koji su uređaji za daljinsko upravljanje; videokamere; video projektori; video telefoni; videoekrani; mehanički natpisi; digitalni natpisi; bežične slušalice za telefon; etaloni [mjerila]; parking senzori za vozila; držači prilagođeni za mobilne telefone i pametne telefone; detektori; gramofonske ploče; elektronski numerički ekrani; elektronske interaktivne table; elektronske oglasne ploče; svjetleći znakovi; emotikoni za mobilne telefone, koji se mogu preuzimati; simulatori za upravljanje i kontrolu vozila; interfejsi za kompjutere; audio interfejsi; biometrijske lične karte; magnetne identifikacione kartice; memorijske kartice za video igrice; kodirane magnetne kartice; tastature računara; kriptografski ključevi koji se mogu preuzeti za primanje i trošenje kripto imovine; kodirane kartice za otključavanje; elektronski čitači knjiga; elektronski podsjetnici; podloge za kompjuterske miševe; podmetači za instrument table prilagođeni za držanje mobilnih telefona i pametnih telefona; prenosni zvučnici; prstenasti držači za mobilne telefone; prstenasti stalci za mobilne telefone; kompaktni diskovi [audio-video]; kompaktni diskovi [samo za čitanje]; računari; kvantni računari; nosivi računari; džepni računari [notebook]; tablet računari; kontroleri virtualne stvarnosti; hardverski novčanici za kriptovalute; e-novčanici koji se mogu preuzeti; magneti; ukrasni magneti; ruteri (usmjerivači) za računarske mreže;

prenosivi multimedijalni čitači; modemi; monitori [računarska oprema]; monitori [računarski programi]; selfi-štapovi [ručni monopodi]; skupovi podataka, snimljeni ili sa mogućnošću preuzimanja; slušalice; nosači zvučnih snimaka; magnetni nosioci podataka; programi za računarske igrice; računarski programi, snimljeni; računarski softver koji se može preuzeti za upravljanje transakcijama krypto imovine korištenjem tehnologije lanca blokova; softver kao medicinski uređaj [SaMD], koji se može preuzeti; računarski hardver; leće za snimanje autoportreta; virtuelna odjeća koja se može preuzimati; signalizacijski panoi [svijetleći ili mehanički]; biometrijski pasoši; elektronski džepni prevodioci; računarske softverske platforme, snimljene ili koje se može preuzimati s interneta; stalci prilagođeni za laptope; držači za telephone u automobilu; rashladna postolja za laptope; lični digitalni asistenti [PDA-ovi]; aparati za snimanje udaljenosti; aparati za kontrolu brzine vozila; aparati za nastavu; aparati za snimanje vremena; navigacioni instrumenti; navigacioni uređaji za vozila [putni kompjuteri]; aparati za satelitsku navigaciju; telekomunikacioni aparati u obliku nakita; audiovizuelni prijemnici; aplikacije za računarske programe, koji se mogu preuzeti; računarske softverske aplikacije koje se mogu preuzimati, za izradu tokena koji se ne mogu zamijeniti [NFTs]; aplikacijski softver za virtuelna okruženja koji se može preuzeti; računarski programi, snimljeni; softver za čuvanje ekrana računara, snimljen ili preuzet; softver za računarske igrice, koji se može preuzeti; računarski programi [koji se mogu preuzeti sa Interneta]; snimljeni računarski operativni programi; elektronske publikacije, koje se mogu preuzeti sa Interneta; radioaparati za vozila; regulatori napona za vozila; roboti za sigurnosni nadzor; laboratorijski roboti; roboti za učenje; roboti za virtuelnu (tele) prisutnost; humanoidni roboti koje korisnik može programirati, nisu konfigurisani; elektronski sistemi za kontrolu pristupa za interlocking vrata/automatska neprobojna klizna vrata; skeneri za obradu podataka; prenosni skeneri dokumenata; ručni elektronski rječnici; pametni zvučnici; pametne kartice [kartice sa integrisanim kolom]; pametni telefoni; sklopivi pametni telefoni; pametni satovi; aparati za audiovizuelno učenje; stanice za punjenje električnih vozila; torbe prilagođene za laptope; integrisana kola; mjerni instrumenti [brojači]; parking satovi; brojači kilometara za vozila; televizori; bežični telefoni; mobiteli; terminali za izdavanje karata, elektronski; terminali za kreditne kartice; interaktivni touch screen terminali; terminali za prodajna mjesta [POS]; terminali za samostalnu objavu; aparati za automatsko upravljanje vozilima; videorekorderi; uređaji za reprodukciju zvuka; mašine za izdavanje faktura; aparati za obradu podataka; električne instalacije za zaštitu od krađe; uređaji za projekciju virtuelnih tastatura; punjači baterija mobitela; prenosni punjači; zvučni alarmi; periferni uređaji prilagođeni za upotrebu s računarima; čitači [oprema za obradu podataka]; čitači bar kodova; prozirni displeji (HUD) za motorna vozila; melodije za mobilne telefone koje se mogu preuzimati; slikovne datoteke koje se mogu preuzimati; muzičke datoteke koje se mogu preuzimati; digitalne muzičke datoteke koje se mogu preuzimati autentificirane pomoću nezamjenjivih tokena [NFTs]; digitalne slikovne datoteke koje se mogu preuzimati, autentificirane pomoću nezamjenjivih tokena [NFTs]; animirani filmovi; USB uređaji; fotoaparati; čvorišta (habovi) za automatizaciju kuće; grafički elementi za mobilne telefone koji se mogu preuzeti s Interneta.;

37 Iznajmljivanje punjača za baterije; iznajmljivanje prenosivih punjača; obnavljanje istrošenih ili djelomično oštećenih motora; obnavljanje istrošenih ili djelomično oštećenih mašina; dezinfekcija tapacirunga; punjenje

akumulatora vozila; punjenje električnih vozila; savjetovanje u oblasti informacionih tehnologija u vezi ugradnje, održavanja i popravke računarskog hardvera; pranje vozila; zaštita vozila od hrđe; održavanje vozila; poliranje vozila; usluge popravke i održavanja motornih vozila; podmazivanje vozila; autoservisne stanice [snabdijevanje gorivom i održavanje]; punjenje goriva u terenska vozila; popravka i održavanje vozila i njihova dopuna gorivom; balansiranje guma; punjenje baterija mobilnog telefona; usluge popravke vozila u kvaru; postavljanje i popravak alarmnih uređaja protiv krađe; postavljanje i popravak električnih aparata; podešavanje eksterijera, interijera i mehaničkih dijelova vozila po mjeri [podešavanje]; ugradnja, održavanje i popravak računarskog hardvera; postavljanje, održavanje i popravak mašina; čišćenje vozila; poručivanje gorepomenutih usluga, uključujući telefonom ili preko mrežne aplikacije; organizovanje ili pružanje gorepomenutih usluga, uključujući telefonom ili preko mrežne aplikacije. ;

39 Iznajmljivanje autobusa; iznajmljivanje automobila; iznajmljivanje čamaca; iznajmljivanje garaža; iznajmljivanje trkačkih vozila; iznajmljivanje invalidskih kolica; iznajmljivanje prtljažnih krovnih nosača za automobile; iznajmljivanje parking mjesta; iznajmljivanje navigacionih sistema; iznajmljivanje vozila; rezervisanje mjesta za putovanje; rezervacije putovanja; rezervacije za prevoz; dostava novina; dostava poruka; isporuka/dostavljanje paketa; isporuka/dostavljanje robe; dostava robe poštom; dostava cvijeća; logističke usluge u vezi sa prevozom; lociranje i praćenje tereta za potrebe transporta; lociranje i praćenje ljudi za potrebe transporta; organizovanje krstarenja; organizovanje usluga prevoza putnika za druge putem online aplikacije; organizovanje prevoza za putovanja; pripremanje putnih viza, pasoša i putnih dokumenata za osobe koje putuju u inostranstvo; prevoz teretnjacima; prevoz i skladištenje smeća; prevoz nameštaja; usluge preseljenja; prevoz putnika; prevoz dragocjenosti uz pratnju; usluge prevoza autobusima; usluge prevoza automobilima; prevoz putnika; obezbjeđivanje uputstava za vožnju u svrhe putovanja; informacije u vezi sa skladištenjem; informacije u vezi saobraćaja; informacije o transportu; usluge lučkih radnika za utovar/istovar robe; usluge istovara tereta; pakovanje robe; usluge organizacije zajedničkog prevoza; pratnja putnika; umotavanje robe; usluge automobilskih parkirališta; usluge pretplate na automobile; usluge vozača; usluga dijeljenja/sukorištenja automobila - carsharing; dostavljачke usluge (prijevoz pošte ili robe); usluge prevoza pravnih dokumenata; pakovanje poklona/darova; taksi-usluge; prevoz; fizičko pohranjivanje elektronski pohranjenih podataka ili dokumenata; usluge skladištenja robe; skladištenje; otprema tereta (špedicija); poručivanje gorepomenutih usluga, uključujući putem telefona ili onlajn aplikacije; organizovanje ili pružanje gorepomenutih usluga, uključujući putem telefona ili onlajn aplikacije.;

42 Analiza računarskih sistema; iznajmljivanje web servera; iznajmljivanje računarskog softvera; iznajmljivanje računara; iznajmljivanje humanoidnih robota koje korisnik može programirati, koji nisu konfigurisani; lanac blokova kao usluga [BaaS]; ponovno uspostavljanje računarskih podataka; industrijski dizajn; usluge zaštite od računarskih virusa; instaliranje računarskih programa; istraživanja u mehanici; istraživanja koja se odnose na telekomunikacione tehnike; istraživanje u oblasti vještačke inteligencije; istraživanje i razvoj novih proizvoda za druge; naučna istraživanja; tehnička istraživanja; kalibracija [mjerjenje]; savjetovanje u vezi sa dizajnom web stranice; savjetovanje u vezi sa sigurnosti računara; savjetovanje u

oblasti umjetne inteligencije; konsultantske usluge u oblasti računarske tehnologije; savjetovanje o dizajnu i razvoju računarskog hardvera; konsultantske usluge vezano sa internetskom sigurnosti; konsultacije u vezi sa računarskim programima (softverima); konsultantske usluge za sigurnost telekomunikacionih mreža; konsultantske usluge vezane za sigurnost podataka; tehnološke savjetodavne usluge; kontrola kvaliteta; rudarenje kripto imovine; ažuriranje / računarskih programa/softvera; nadgledanje računarskih sistema radi otkrivanja pada sistema; kontrola računarskih sistema radi otkrivanja neovlaštenog pristupa ili provale u zaštićene podatke; elektronsko praćenje aktivnosti kreditnih kartica da bi se otkrila internetska prevara; praćenje rada računarskog sistema putem daljinskog pristupa; elektronsko praćenje ličnih identifikacionih podataka da bi se otkrila internetska krađa identiteta; pisanje računarskog koda; softver kao usluga (SaaS); održavanje kompjuterskih/računarskih programa/softvera; digitalizacija dokumenata [skeniranje]; digitalizacija fotografija [skeniranje]; pretvaranje podataka ili dokumenata s fizičkih na elektronske nosače; urbano planiranje; platforma kao usluga [paas]; obezbjeđivanje virtuelnih računarskih sistema putem računarstva u oblaku; pružanje geografskih mapa na Internetu, bez mogućnosti preuzimanja; pružanje geografskih informacija; pružanje informacija o računarskoj tehnologiji i programiranju putem web-stranice; pružanje online računarskih softvera koji se ne mogu preuzeti; pružanje online računarskih softvera koji se ne mogu preuzimat, za izradu tokena koji se ne mogu zamijeniti [NFTs]; ponuda internet pretraživača; konverzija računarskih programa i podataka, osim fizičke konverzije; usluge analize tehničkih projekata; računarsko programiranje pametnih ugovora u tehnologiji lanca blokova; projektovanje računarskog sistema; dizajn prototipa; otključavanje mobilnih telefona; hosting web stranica; razvoj video i računarskih igrica; razvoj računarskih platformi; dizajn računarskih programa/softvera; razvoj softvera u okviru izdavanja softvera; usluge provjere autentičnosti korisnika pomoću tehnologije lanca blokova; usluge podrške u oblasti informacionih tehnologija [IT] [rješavanje problema sa softverom]; kreiranje i dizajniranje indeksa informacija za druge [informatičke usluge]; izrada i održavanje web stranica za druge; računarski grafički dizajn za mapiranje video projekcija; dizajn računarski simuliranih modela; računarsko programiranje; tehničko pisanje (usluge); kopiranje računarskih programa; priprema sigurnosnih kopija off-site; računarsko programiranje za obradu podataka; savjetodavne usluge u vezi s telekomunikacionom tehnologijom; pružanje usluga autentifikacije korisnika korištenjem tehnologije jedinstvene prijave za online softverske aplikacije; usluge provjere autentičnosti korisnika upotrebom tehnologije za transakcije e- trgovine; oblikovanje [industrijski dizajn]; kartografske usluge; usluge softverskog inženjeringa za obradu podataka; usluge šifriranja podataka; hosting virtuelnih okruženja; hosting softverskih platformi za poslovnu saradnju koja se temelji na virtuelnoj stvarnosti; server hosting, pružanje usluga unajmljivanja servera; čuvanje elektronskih podataka; poručivanje gorepomenutih usluga uključujući telefonom ili preko mrežne aplikacije; organizovanje ili pružanje gorepomenutih usluga, uključujući telefonom ili preko mrežne aplikacije.

- (111) **BAZ2526577** (181) 26/02/2035
 (210) BAZ2526577A (220) 26/02/2025
 (151) 19/02/2026
 (732) **MPJ Group d.o.o. Brčko,**
Brezovo Polje bb, 76000 Brčko, BA
 (740) Adi Krdžalić
 (591) plava, žuta
 (540)



- (531) 26.4,27.5,29.1
 (511)

35 Oglašavanje; vođenje komercijalnih poslova; komercijalna administracija; uredski poslovi; veleprodaja i maloprodaja na polju sljedeće robe: vijčana roba, metali i njihove legure, abrazivni proizvodi, mašine i alati, metalni građevinski materijali, zaštitna odjeća i obuća.

- (111) **BAZ2526581** (181) 27/02/2035
 (210) BAZ2526581A (220) 27/02/2025
 (151) 18/12/2025
 (732) **“Novitet BN” d.o.o. Bijeljina,**
Ul. Gavrića Principa br. 12, 76300
Bijeljina, BA
 (740) MSA IP
 (591) zlatna
 (540)



- (531) 24.9,26.3,27.5,29.1
 (511)

25 Odjeća, obuća, pokrivala za glavu.;

35 Oglašavanje i reklamiranje, vođenje komercijalnih poslova, komercijalna administracija; uredski poslovi. ;

39 Prevoz, pakiranje i skladištenje proizvoda.

(111) **BAZ2526585** (181) 03/03/2035
 (210) BAZ2526585A (220) 03/03/2025
 (151) 03/03/2026
 (732) **Foshan Juyi Technology Co., Ltd., No. 101, Danjin Avenue, Danzao Town, Nanhai District, Foshan City, China, HK**

(740) Inja Pašalić
 (540)

cutcam

(531) 27.5

(511)

7 Kočnice za industrijske strojeve; strojevi za izgradnju cesta; strojevi za pakiranje; strojevi za obradu stakla; strojevi za obradu kamena; segmentirani i složeni transporter; dizala za stepenice; strojevi za obradu metala; industrijske preše; industrijski roboti; mehanizirane šetnice za konje; mehaničke preše za obradu metala; pogonski remeni za strojeve; kalupi za uporabu s alatnim strojevima; strojevi za rukovanje materijalima; bušne glave [dijelovi strojeva]; ležajevi [dijelovi strojeva]; električni noževi; strojevi za rezanje; pokretači za motore i strojeve.;

9 Računalni operativni programi; snimljeni računalni operativni programi; računalni operativni softver; softver za operativne sustave računala; računalni programi za operativne sustave i mrežne operativne sustave; operativni softver za središnja računala; električne instalacije za daljinsko upravljanje industrijskim operacijama; ugrađeni operativni softver; softver za upravljanje LAN (lokalnim mrežama); upravljačke ploče [električne]; računalni softver za dizajn integriranih sklopova; USB operativni softver; USB [univerzalna serijska sabirnica] operativni softver; računalni softver; računalni programi za upravljanje vozilima; operativne i korisničke upute za računala pohranjene u digitalnom obliku na CD-ROM-u.;

35 Administrativna pomoć pri odgovaranju na natječaje; administrativna obrada narudžbi; oglašavanje; savjetodavne usluge za poslovno upravljanje; organiziranje i provođenje komercijalnih događanja; poslovno savjetovanje za digitalnu transformaciju; savjetovanje o poslovnom upravljanju i organizaciji; pomoć u komercijalnom ili industrijskom upravljanju; sastavljanje indeksa informacija u komercijalne ili reklamne svrhe; demonstracija proizvoda; marketing; internetsko oglašavanje putem računalne mreže; zapošljavanje osoblja; predstavljanje proizvoda putem komunikacijskih medija u maloprodajne svrhe; promocija robe i usluga kroz sponzorstvo sportskih događanja; pružanje poslovnih informacija; pružanje poslovnih informacija putem internetske stranice; televizijsko oglašavanje; ažuriranje i održavanje podataka u računalnim bazama podataka; web indeksiranje u komercijalne ili reklamne svrhe.

(111) **BAZ2526586** (181) 04/03/2035
 (210) BAZ2526586A (220) 04/03/2025
 (151) 04/03/2026

(732) **INTERNATIONAL ACCREDITATION FEDERATION INC., 2604 Whittier Place, Wilmington, 19808, Delaware, US**

(740) Amela Selmanagić
 (591) plava, tamno plava, bijela
 (540)



(531) 1.5,26.4,27.5,29.1

(511)

41 Podučavanje, nastava; pružanje poduke; nastava, obuka; podučavanje [treniranje]; organizovanje i vođenje radionica [obuka]; organizovanje i održavanje konferencija; organizovanje i održavanje seminara; obezbjeđivanje online elektronskih publikacija koje se ne preuzimaju.;

42 Tehnička istraživanja; naučna istraživanja; inženjerske izmjere; inženjerske usluge; računarsko programiranje; savjetovanje u vezi sa sigurnosti računara; konsultacije u vezi sa računarskim programima (softverima); dizajn računarskih programa/softvera; analiza računarskih sistema; projektovanje računarskog sistema; konsultantske usluge u oblasti računarske tehnologije; usluge zaštite od računarskih virusa; savjetovanje u oblasti arhitekture; arhitektonske usluge; urbano planiranje; ispitivanje i analiza robe koja se uvozi ili izvozi u svrhu potrebe za karantinom; kontrola kvaliteta.

(111) **BAZ2526587** (181) 04/03/2035
 (210) BAZ2526587A (220) 04/03/2025
 (151) 06/03/2026

(732) **Abdi Ibrahim Ilaç Sanayi ve Ticaret A.S.,**

**Reşitpaşa Mahallesi, Eski Büyükdere,
 Caddesi No: 4, Maslak- Sarıyer 34467,
 Istanbul , TR**

(740) "INTELBIRO" d.o.o.
 (540)

Lidalex

(511)

5 Farmaceutski, medicinski i veterinarski preparati; higijenski preparati za upotrebu u medicini; dijetne tvari za medicinske i veterinarske potrebe; hrana za dojenčad; dijetni dodaci prehrani za ljude i životinje; flasteri, materijal za previjanje; materijali za plombiranje zubi i za zubne otiske; dezinfekcijska sredstva; proizvodi za uništavanje životinjskih štetočina; fungicidi, herbicidi.

(111) **BAZ2526588** (181) 04/03/2035
 (210) BAZ2526588A (220) 04/03/2025
 (151) 22/12/2025

(732) **TP-Link Systems Inc.,**

10 Mauchly, Irvine, CA 92618, US

(740) "LINEA SERVICES" d.o.o. Sarajevo
 (540)



(531) 26.1,26.2

(511)

9 Bezbednosni tokeni [uređaji za šifrovanje]; Računarski hardver, naročito zaštitni zidovi; Računarski softver koji se može preuzeti za kreiranje zaštitnih zidova; Računarski softver i firmver za zaštitu integriteta računarskog hardvera, softvera, mreža i elektronskih podataka; Računarski softver i firmver za analizu i filtriranje mrežnog saobraćaja i za otkrivanje, filtriranje i/ili uklanjanje računarskih upada, virusa, neželjene pošte ili drugih zlonamernih aplikacija ili pretnji, kao i za pružanje virtuelnih privatnih mrežnih i bezbednosnih funkcija; Ažuriranja elektronskog softvera,

odnosno računarski softver koji se može preuzeti i povezane datoteke sa podacima za ažuriranje računarskog softvera u oblastima kompjuterskih upada, virusa, neželjene pošte ili drugih zlonamernih aplikacija ili pretnji i bezbednosnih funkcija koje štite integritet računarskog hardvera, softvera, mreža i elektronskih podataka, obezbeđenih preko računarskih i komunikacionih mreža; Računarski softver za zaštitu računarskih sistema i mobilnih uređaja i iverice oblaka ("cloud edge-a"), za promovisanje efikasnosti, bezbednosti i integriteta mreže, za otkrivanje, filtriranje i uklanjanje računarskih upada, virusa, neželjene pošte, špijuskog softvera, malvera i drugih zlonamernih aplikacija ili pretnji; Mrežni procesori podataka za upotrebu u oblasti bezbednosti podataka i mreže za ubrzanje protoka podataka i za ubrzanje funkcija zaštitnog zida i VPN-a; Ugrađeni računarski softver za upotrebu u šifrovanju i dešifrovanju digitalnih datoteka i digitalnih podataka koji se prodaju kao komponenta računarskog hardvera i opreme za obradu podataka; Mikrokontroleri za uređaje koji podržavaju internet stvari (IoT); Čvorišta za kućnu automatizaciju koja se sastoje od zvučnika koji se aktiviraju glasom, računarskog hardvera i snimljenog softvera za kontrolu umreženih uređaja na internetu stvari (IoT), internetom omogućeno upravljanje povezanim uređajima za osvetljenje i kućnim sigurnosnim alarmima; Pametna kućna čvorišta koja se sastoje od zvučnika koji se aktiviraju glasom, računarskog hardvera i softvera koji se može preuzeti za kontrolu umreženih uređaja na internetu stvari (IoT), internetom omogućeno upravljanje povezanim uređajima za osvetljenje i kućnim sigurnosnim alarmima; Čvorišta za kućnu automatizaciju koja koriste veštačku inteligenciju (AI) koja se sastoje od zvučnika koji se aktiviraju glasom, računarskog hardvera i snimljenog softvera za kontrolu umreženih uređaja na internetu stvari (IoT), internetom omogućeno upravljanje povezanim uređajima za osvetljenje i kućnim sigurnosnim alarmima; Softver koji se može preuzeti za povezivanje, rad i upravljanje umreženim automobilima, kuhinjskim aparatima, sistemima za grejanje, ventilaciju i klimatizaciju na internetu stvari (IoT); Hardverske stavke koje su okrenute korisniku i mrežno povezane za korišćenje u upravljanju ivičnim sensorima kao što su temperatura, vlažnost, buka, kvalitet vazduha na internetu stvari (IoT) u poslovnom okruženju (nerezidencijalno); Hardverske stavke koje su okrenute korisniku, mrežno povezane za korišćenje u kontrolnim tačkama ulaza i izlaska, kao što su pristup vratima, bezbednosni kontrolni punktovi, pristup serverskoj sobi i drugi radni prostori na internetu stvari (IoT) u poslovnom okruženju (nerezidencijalno); Softver koji se može preuzeti za povezivanje, rad i upravljanje umreženim uređajima za prikupljanje podataka unutar radnog prostora kao što su temperatura, vlažnost, kvalitet vazduha i rad na internetu stvari (IoT) u poslovnom okruženju (nerezidencijalno); Softver zasnovan na mobilnim uređajima koji se može preuzeti za povezivanje, rad i upravljanje umreženim uređajima i sensorima kao što su merenje snage, ekološke metrike unutar Interneta stvari (IoT) u poslovnom okruženju (nerezidencijalno); Hardverske stavke koje su okrenute korisniku i povezane sa mrežom za upotrebu u kontroli, merenju, upravljanju i optimizaciji potrošnje i kontrole energije unutar podešavanja interneta stvari (IoT) u poslovnom okruženju (nerezidencijalno); Softver zasnovan na veštačkoj inteligenciji i mašinskom učenju koji korisnicima pruža znanja preko prikupljenih podataka interneta stvari (IoT) za operacionalizaciju i upravljanje hardverom rubno-računarskih uređaja kao što su kamere, senzori i aktuatori unutar prostora interneta stvari (IoT) u poslovnom okruženju (nerezidencijalno); Mrežni serveri;

Internet serveri; Računarski serveri; Digitalni medijski serveri; Komunikacioni serveri [kompjuterski hardver]; Serveri za web hosting; Kompjuterski softver koji se može preuzeti, dizajniran za primenu na web serverima za analizu podataka, skladištenje, pretragu i pravljenje rezervnih kopija; Snimljeni kompjuterski softver dizajniran za primenu na web serverima za analizu podataka, skladištenje, pretragu, pravljenje rezervnih kopija i sprečavanje gubitka i curenja podataka; Mrežni ruteri; Ethernet prekidači; Bežični pristupni punktovi; Računarski hardver; Računarski softver za planiranje, konfigurisanje, primenu, rad, upravljanje i praćenje uređaja za komunikaciju; Uređaji za skladištenje podataka; VOIP telefoni; Video kamere; Video rekorderi; Električni prekidači; Električni utikači; Video kamere; Video dekođer; Uređaji za upravljanje parkingom; Kontrola pristupa (vrata); Oprema za kontrolu prisustvovanja; Interfon; Alarmni uređaji; Server za skladištenje i upravljanje. ;

42 Savetovanje o računarskoj bezbednosti; Savetovanje o bezbednosti na internetu; Savetovanje o bezbednosti podataka; Savetovanje o bezbednosti za telekomunikacione mreže; Usluge istraživanja i razvoja računarskog softvera i bezbednosti mreža; Upravljanje i analiza računarskog softvera i bezbednosti mreža, odnosno, daljinsko i onlajn upravljanje i analiza sistema informacionih tehnologija (IT) i mreža drugih; Usluge upravljanja i analize računarskog softvera i bezbednosti mreže koje omogućavaju korisnicima da vide položaj rizika i performanse mreže, da prate mrežnu aktivnost i pristupe izveštajima u vezi sa istim; Upravljanje i analiza bezbednosti računarske mreže, odnosno, skeniranje i testiranje mogućnosti penetracije računara i mreža radi procene slabosti informacione bezbednosti; Upravljanje i analiza bezbednosti računarske mreže u oblasti ažuriranja računarskog softvera koji se odnosi na računarsku bezbednost i prevenciju računarskih rizika; Usluge tehničke podrške u vezi sa obezbeđivanjem antivirusnog programa, anti-spama, anti-špijuskog softvera, anti-malvera, filtriranja web sadržaja i/ili otkrivanja i prevencije upada za mrežu u oblaku ("cloud edge") i računarsku bezbednost; Otklanjanje problema sa računarskim softverom i hardverom i praćenje mrežnih sistema; Pružanje privremenog korišćenja softvera zasnovanog na oblaku koji se ne može preuzeti za povezivanje, rukovanje i upravljanje umreženim automobilima, kuhinjskim aparatima, sistemima za grejanje, klimatizaciju, ventilaciju na internetu stvari (IoT); Server hosting; Iznajmljivanje web servera; Usluge infrastrukture kao usluge (IAAS), odnosno hosting servera za korišćenje od strane drugih; Usluge kompjuterske kolokacije, odnosno pružanje objekata za smeštanje kompjuterskih servera sa opremom drugih; Računarske usluge, odnosno, pružanje virtuelnih i nevirtuelnih servera za aplikacije, web servera, servera datoteka, servera za kolokaciju, servera za balansiranje opterećenja, servera redundanse, medijskih servera i servera baza podataka promenljivog kapaciteta za računare i skladištenje podataka trećih strana; Računarske usluge, odnosno, pružanje virtuelnih i nevirtuelnih aplikacija, balansiranje opterećenja, protok poziva, IPTV tok, serveri toka nadzora za druge; Usluge tehničke podrške, odnosno tehnička administracija servera za druge i rešavanje problema u domenu dijagnostikovanja problema sa serverom; Usluge infrastrukture kao usluge (IAAS), odnosno, hosting softvera za rad virtuelnih servera za upotrebu od strane drugih.

- (111) **BAZ2526589** (181) 04/03/2035
 (210) BAZ2526589A (220) 04/03/2025
 (151) 19/12/2025
 (732) **TP-Link Systems Inc.,**
10 Mauchly, Irvine, CA 92618, US
 (740) "LINEA SERVICES" d.o.o. Sarajevo
 (540)

Omada

- (531) 27.3,27.5
 (511)

9 Bezbednosni tokeni [uređaji za šifrovanje]; Računarski hardver, naročito zaštitni zidovi; Računarski softver koji se može preuzeti za kreiranje zaštitnih zidova; Računarski softver i firmver za zaštitu integriteta računarskog hardvera, softvera, mreža i elektronskih podataka; Računarski softver i firmver za analizu i filtriranje mrežnog saobraćaja i za otkrivanje, filtriranje i/ili uklanjanje računarskih upada, virusa, neželjene pošte ili drugih zlonamernih aplikacija ili pretnji, kao i za pružanje virtuelnih privatnih mrežnih i bezbednosnih funkcija; Ažuriranja elektronskog softvera, odnosno računarski softver koji se može preuzeti i povezane datoteke sa podacima za ažuriranje računarskog softvera u oblastima kompjuterskih upada, virusa, neželjene pošte ili drugih zlonamernih aplikacija ili pretnji i bezbednosnih funkcija koje štite integritet računarskog hardvera, softvera, mreža i elektronskih podataka, obezbeđenih preko računarskih i komunikacionih mreža; Računarski softver za zaštitu računarskih sistema i mobilnih uređaja i ivice oblaka ("cloud edge-a"), za promovisanje efikasnosti, bezbednosti i integriteta mreže, za otkrivanje, filtriranje i uklanjanje računarskih upada, virusa, neželjene pošte, špijuskog softvera, malvera i drugih zlonamernih aplikacija ili pretnji; Mrežni procesori podataka za upotrebu u oblasti bezbednosti podataka i mreže za ubrzanje protoka podataka i za ubrzanje funkcija zaštitnog zida i VPN-a; Ugrađeni računarski softver za upotrebu u šifrovanju i dešifrovanju digitalnih datoteka i digitalnih podataka koji se prodaju kao komponenta računarskog hardvera i opreme za obradu podataka; Mikrokontroleri za uređaje koji podržavaju internet stvari (IoT); Čvorišta za kućnu automatizaciju koja se sastoje od zvučnika koji se aktiviraju glasom, računarskog hardvera i snimljenog softvera za kontrolu umreženih uređaja na internetu stvari (IoT), internetom omogućeno upravljanje povezanim uređajima za osvetljenje i kućnim sigurnosnim alarmima; Pametna kućna čvorišta koja se sastoje od zvučnika koji se aktiviraju glasom, računarskog hardvera i softvera koji se može preuzeti za kontrolu umreženih uređaja na internetu stvari (IoT), internetom omogućeno upravljanje povezanim uređajima za osvetljenje i kućnim sigurnosnim alarmima; Čvorišta za kućnu automatizaciju koja koriste veštačku inteligenciju (AI) koja se sastoje od zvučnika koji se aktiviraju glasom, računarskog hardvera i snimljenog softvera za kontrolu umreženih uređaja na internetu stvari (IoT), internetom omogućeno upravljanje povezanim uređajima za osvetljenje i kućnim sigurnosnim alarmima; Softver koji se može preuzeti za povezivanje, rad i upravljanje umreženim automobilima, kuhinjskim aparatima, sistemima za grejanje, ventilaciju i klimatizaciju na internetu stvari (IoT); Hardverske stavke koje su okrenute korisniku i mrežno povezane za korišćenje u upravljanju ivičnim senzorima kao što su temperatura, vlažnost, buka, kvalitet

vazduha na internetu stvari (IoT) u poslovnom okruženju (nerezidencijalno); Hardverske stavke koje su okrenute korisniku, mrežno povezane za korišćenje u kontrolnim tačkama ulaza i izlaska, kao što su pristup vratima, bezbednosni kontrolni punktovi, pristup serverskoj sobi i drugi radni prostori na internetu stvari (IoT) u poslovnom okruženju (nerezidencijalno); Softver koji se može preuzeti za povezivanje, rad i upravljanje umreženim uređajima za prikupljanje podataka unutar radnog prostora kao što su temperatura, vlažnost, kvalitet vazduha i rad na internetu stvari (IoT) u poslovnom okruženju (nerezidencijalno); Softver zasnovan na mobilnim uređajima koji se može preuzeti za povezivanje, rad i upravljanje umreženim uređajima i senzorima kao što su merenje snage, ekološke metrike unutar Interneta stvari (IoT) u poslovnom okruženju (nerezidencijalno); Hardverske stavke koje su okrenute korisniku i povezane sa mrežom za upotrebu u kontroli, merenju, upravljanju i optimizaciji potrošnje i kontrole energije unutar podešavanja interneta stvari (IoT) u poslovnom okruženju (nerezidencijalno); Softver zasnovan na veštačkoj inteligenciji i mašinskom učenju koji korisnicima pruža znanja preko prikupljenih podataka interneta stvari (IoT) za operacionalizaciju i upravljanje hardverom rubno-računarskih uređaja kao što su kamere, senzori i aktuatori unutar prostora interneta stvari (IoT) u poslovnom okruženju (nerezidencijalno); Mrežni serveri; Internet serveri; Računarski serveri; Digitalni medijski serveri; Komunikacioni serveri [kompjuterski hardver]; Serveri za web hosting; Kompjuterski softver koji se može preuzeti, dizajniran za primenu na web serverima za analizu podataka, skladištenje, pretragu i pravljenje rezervnih kopija; Snimljeni kompjuterski softver dizajniran za primenu na web serverima za analizu podataka, skladištenje, pretragu, pravljenje rezervnih kopija i sprečavanje gubitka i curenja podataka; Mrežni ruteri; Ethernet prekidači; Bežični pristupni punktovi; Računarski hardver; Računarski softver za planiranje, konfigurisanje, primenu, rad, upravljanje i praćenje uređaja za komunikaciju; Uređaji za skladištenje podataka; VOIP telefoni; Video kamere; Video rekorderi; Električni prekidači; Električni utikači; Video kamere; Video dekodir; Uređaji za upravljanje parkingom; Kontrola pristupa (vrata); Oprema za kontrolu prisustvovanja; Interfon; Alarmni uređaji; Server za skladištenje i upravljanje; ništa od gore navedenog ne odnosi se na softver za olakšavanje korišćenja društvenih mreža u oblasti zdravlja, medicinskih pitanja i medicinskih procedura. ;

42 Savetovanje o računarskoj bezbednosti; Savetovanje o bezbednosti na internetu; Savetovanje o bezbednosti podataka; Savetovanje o bezbednosti za telekomunikacione mreže; Usluge istraživanja i razvoja računarskog softvera i bezbednosti mreža; Upravljanje i analiza računarskog softvera i bezbednosti mreža, odnosno, daljinsko i onlajn upravljanje i analiza sistema informacionih tehnologija (IT) i mreža drugih; Usluge upravljanja i analize računarskog softvera i bezbednosti mreže koje omogućavaju korisnicima da vide položaj rizika i performanse mreže, da prate mrežnu aktivnost i pristupe izveštajima u vezi sa istim; Upravljanje i analiza bezbednosti računarske mreže, odnosno, skeniranje i testiranje mogućnosti penetracije računara i mreža radi procene slabosti informacione bezbednosti; Upravljanje i analiza bezbednosti računarske mreže u oblasti ažuriranja računarskog softvera koji se odnosi na računarsku bezbednost i prevenciju računarskih rizika; Usluge tehničke podrške u vezi sa obezbeđivanjem antivirusnog programa, anti-spama, anti-špijanskog softvera, anti-malvera, filtriranja web sadržaja i/ili otkrivanja i prevencije upada za mrežu u oblaku ("cloud edge") i računarsku bezbednost; Otklanjanje problema sa računarskim softverom i hardverom i praćenje

mrežnih sistema; Pružanje privremenog korišćenja softvera zasnovanog na oblaku koji se ne može preuzeti za povezivanje, rukovanje i upravljanje umreženim automobilima, kuhinjskim aparatima, sistemima za grejanje, klimatizaciju, ventilaciju na internetu stvari (IoT); Server hosting; Iznajmljivanje web servera; Usluge infrastrukture kao usluge (IAAS), odnosno hosting servera za korišćenje od strane drugih; Usluge kompjuterske kolokacije, odnosno pružanje objekata za smeštanje kompjuterskih servera sa opremom drugih; Računarske usluge, odnosno, pružanje virtuelnih i nevirtuelnih servera za aplikacije, web servera, servera datoteka, servera za kolokaciju, servera za balansiranje opterećenja, servera redundanse, medijskih servera i servera baza podataka promenljivog kapaciteta za računare i skladištenje podataka trećih strana; Računarske usluge, odnosno, pružanje virtuelnih i nevirtuelnih aplikacija, balansiranje opterećenja, protok poziva, IPTV tok, serveri toka nadzora za druge; Usluge tehničke podrške, odnosno tehnička administracija servera za druge i rešavanje problema u domenu dijagnostikovanja problema sa serverom; Usluge infrastrukture kao usluge (IAAS), odnosno, hosting softvera za rad virtuelnih servera za upotrebu od strane drugih; ništa od gore navedenog ne odnosi se na softver za olakšavanje korišćenja društvenih mreža u oblasti zdravlja, medicinskih pitanja i medicinskih procedura.

(111) **BAZ2526590** (181) 05/03/2035

(210) BAZ2526590A (220) 05/03/2025

(151) 27/02/2026

(732) **Hasić-Drvo doo,**
Donje Ledenice br. 133, Gradačac, BA

(740) Emir Mehurić

(591) svijetlo zelena, tamno zelena,
narandžasta

(540)



(531) 26.1,26.11,27.5,29.1

(511)

20 Namještaj, ogledala, ramovi za slike; nemetalni kontejneri za skladištenje ili transport; neobrađena ili poluobrađena kost, rog, kitova kost ili sedef; školjke; morska pjena (sepiolit); čilbar.;

28 Igre; igračke i predmete za igru; aparati za video igre; gimnastički i sportski artikli; ukrasi za božićna drvca.

(111) **BAZ2526592** (181) 06/03/2035

(210) BAZ2526592A (220) 06/03/2025

(151) 13/02/2026

(732) **ĐURIĆ MBB d.o.o.,**

**Bukovica Velika, Aerodromsko naselje
b.b., BA**

(540)

GENZ

(531) 27.5

(511)

32 Pivo; niskoalkoholono pivo; porter pivo; bezalkoholno pivo; pivo sa okusima; lager pivo; pšenično pivo; sezonsko pivo; svjetlo pivo; crno pivo.

(111) **BAZ2526595** (181) 10/03/2035

(210) BAZ2526595A (220) 10/03/2025

(151) 04/03/2026

(732) **SF turizam d.o.o.,**

Kampor 414, 51280 Rab, HR

(740) "LINEA SERVICES" d.o.o. Sarajevo

(540)

SKIFUN

(511)

16 Papir; karton; štamparski proizvodi; štampane publikacije iz oblasti turizma; štampane publikacije iz oblasti zimskog turizma; fotografije; kancelarijski pribor za pisanje; materijali za pakiranje od plastike (koji nisu obuhvaćeni drugim klasama); novine; knjige; časopisi; katalozi; prospekti; letci; brošure; letci; razglednice; geografske karte; kalendari; albumi; almanasi; stripovi; bilježnice; blokovi [papirni proizvodi]; sveske; registratori za dokumente; fascikle; naljepnice [kancelarijski pribor]; navlake za dokumente; korice za pasoš; trake za označavanje knjiga; pribor za pisanje; naličja; olovke; olovke s grafitnom minom [tehničke olovke]; gumice za brisanje; plakati [poster]; papirnati podmetači za boce; čestitke; muzičke čestitke; etikete za prtljag; oznake za prtljagu uključene u ovu klasu; ulaznice.;

35 Oglašavanje; vođenje komercijalnih poslova; poslovna administracija; kancelarijski poslovi; administrativna obrada narudžbi; pisanje marketinških tekstova; oblikovanje teksta; objavljivanje reklamnih tekstova; iznajmljivanje reklamnog prostora; iznajmljivanje reklamnog prostora u komunikacijskim medijima; oglašavanje putem računalnih mreža; distribucija reklamnog materijala; organizacija izložbi u komercijalne ili reklamne svrhe; organizacija sajмова u komercijalne ili reklamne svrhe; poslovne informacije; poslovne informacije i savjeti za potrošače; obavještenja o poslovima; poslovna istraživanja; promocija prodaje za

druge; prezentacija robe i/ili usluga u komunikacijskim medijima (maloprodaja); izložbe (demonstracije) proizvoda i/ili usluga; priprema saopštenja za javnost; istraživanje i prikupljanje podataka iz medija; ispitivanja javnog mnijenja; eksterne usluge kao što je poslovna podrška (outsourcing); analize troškova i cijena; marketing; oglašavanje i marketing putem blogova; istraživanje tržišta; marketinška istraživanja; upravljanje podacima o lojalnosti potrošača; savjetovanje za poslovnu organizaciju; savjetovanje u području poslovne organizacije i upravljanja; izdavanje turističkih reklamnih publikacija; upravljanje hotelima; administrativne usluge u vezi sa izdavanjem pasoša i viza; pružanje usluga recepcije za privatne sobe i kampove; usluge marketinga i prodaje turističkih paketa, uključujući online; usluge marketinga i prodaje turističkih usluga, ulaznica, ulaznica i publikacija u području turizma, uključujući online; marketinške i maloprodajne usluge hrane, pića, suvenira, umjetničkih djela, štampe, fotografija, novina, knjiga, časopisa, razglednica, geografskih karata, kalendara, naljepnica za prtljagu, oznaka za prtljagu, karata i ski karata, uključujući online.;

39 Prijevoz; pakovanje i skladištenje robe; organizacija putovanja; pakovanje i skladištenje robe; transport; usluge putničkih agencija (osim hotelskih rezervacija); usluge putničkih agencija (osim hotelskih rezervacija) u području zimskog turizma; usluge putničkih agencija; organiziranje izleta, ekskurzija, turističkih tura; organizacija i realizacija maturskih putovanja, dočeka Nove godine, posjeta zabavnim parkovima, skijaških odmora, posjeta koncertima, festivalima i izložbama; organizacija i rezervacija odmora (osim hotelskih rezervacija); usluge turističke agencije za organizovanje putovanja, ekskurzija i razgledavanja; savjeti o izletima, putovanjima i odmorima; usluga vodiča; usluge turističkog vodiča; usluge ličnog turističkog vodiča; praćenje putnika; rezervacija izleta, putovanja i odmora preko turističkih agencija; pružanje informacija o turističkim putovanjima; pružanje informacija o zimskom turizmu; pružanje informacija i usluga rezervacije turističkih usluga putem interneta; rezervacije sjedala za putovanja; pružanje informacija o prijevozu, cijenama, izletima, putovanjima i odmorima; prijevoz putnika; autobusni prijevoz; usluge šoferu; parkiranje vozila; rezervacije za prijevoz; informacije o transportu; informacije o prometu; iznajmljivanje automobila, putničkih vozila, vozila, kampera i bicikala. ;

41 Podučavanje, nastava; obuka; razonoda; sportske i kulturne aktivnosti; obuka turističkih vodiča i pratnje; organiziranje i provođenje trening radionica (obuka); organizacija i izvođenje seminara, kolokvijuma, konferencija, kongresa, simpozijuma; organizacija i izvođenje putnih predavanja; vođenje konferencija za štampu; podučavanje, nastava; prijevod; organizacija sportskih natjecanja; organizacija i realizacija sportskih aktivnosti, skijaških kurseva, sportsko-rekreativnih časova; škole skijanja; Pružanje informacija o rekreaciji; iznajmljivanje sportske opreme (osim vozila); ponuda sportskih objekata; sportski kampovi; fizičko vaspitanje; mjerenje vremena na sportskim događajima; organiziranje kulturnih, sportskih, zabavnih i edukativnih događaja, takmičenja i izložbi; organizacija i vođenje koncerata i plesova; planiranje društvenih događaja; rezervacija ulaznica za predstave; usluge agencije za prodaju karata (zabava, sport, kultura, obrazovanje); pružanje informacija o događajima; zabava; zabavne aktivnosti; zabavni parkovi; prostori za kasina; nastupi uživo; usluge klubova (za zabavu ili obrazovanje); kampovi za odmor; klubovi za odmor, klubovi za odmor

mladih; zdravstveni klubovi; vrtići; objavljivanje tekstova (osim oglasa); izdavanje elektroničkih knjiga i časopisa na računaloj mreži; pružanje on-line elektroničkih publikacija (koje se ne mogu preuzeti putem računalne mreže); usluge bloganja; Izdavanje turističkih vodiča; fotografisanje; fotografske reportaže. ;

43 Obezbjedivanje hrane i pića; ugostiteljske usluge; kafići, menze, bifei kafeterije; restorani; samouslužni restorani; snack barovi; usluge obezbjeđenja hrane i pića (catering); pružanje informacija u vezi sa pubovima i restoranima; pripremanje i posluživanje miješanih pića; hoteli; hotelske usluge; Informacije o hotelima; pansionske usluge; moteli, pružanje privremenog smještaja; agencije za smještaj (za hotele, apartmane); rezervacije (za privremeni boravak); rezervacije turističkog smještaja; rezervacije hotela i pansiona; usluge putničke agencije za rezervaciju smještaja; Iznajmljivanje soba za sastanke; Iznajmljivanje šatora; Iznajmljivanje mobilnih kućica; obezbjeđivanje prostora za kampovanje; usluge kampova za odmor; turistički apartmani.

(111) **BAZ2526598** (181) 07/03/2035
 (210) BAZ2526598A (220) 07/03/2025
 (151) 15/01/2026
 (732) **“FRUCTA-TRADE” d.o.o. Derventa, Kninska br. 11, 74400 Derventa, BA**

(591) crna, bijela
 (540)



PIERRE BELLONIN

(531) 26.5,26.11,27.5

(511)

25 Odjeća, obuća, pokrivala za glavu; čarape.

(111) **BAZ2526599** (181) 07/03/2035
 (210) BAZ2526599A (220) 07/03/2025
 (151) 15/01/2026

(732) **“FRUCTA-TRADE” d.o.o. Derventa, Kninska br. 11, 74400 Derventa, BA**

(591) crna, bijela
 (540)



Anemon

(531) 26.3,27.5

(511)

25 Odjeća, obuća, pokrivala za glavu; čarape.

(111) **BAZ2526606** (181) 11/03/2035
 (210) BAZ2526606A (220) 11/03/2025
 (151) 11/02/2026

(732) **Velimir Stokrp,**

Milana Pilipovića 29, Velika Kladuša, BA

(540)

TUNING INDUSTRY

(511)

18 Torbe, platnene torbe, sportske torbe, torbice za struk, ruksaci, ručno nošene torbe, torbe preko tjela.;

25 Odjeća za muškarce, odjeća za žene, odjeća za djecu, majice, majice kratkih rukava, majice dugih rukava, majice bez rukava, sportske majice, majice dugih rukava sa kapuljačom, polo majice, dukserice, tiskane majice, košulje, košulje dugih rukava, košulje kratkih rukava, jakne, jakne s rukavima, duge jakne, sportske jakne, jakne otporne na kišu, bomber jakne, vodootporne jakne, podstavljene jakne, kožne jakne, prsluci, kape, kačketi, šeširi, kape sa štitnikom, šalovi, muška obuća, ženska obuća, patike, kožne cipele, obuća za plažu, obuća za slobodno vrijeme, sportske patike, obuća bez vezica, platnene cipele, hlače, pantalone, donji dio trenerke, bermude, kapri hlače, šorcevi, kargo šorcevi, džemperi, kupaće gaće za muškarce, kupaći kostimi za žene dvodjelni i jednodjelni, ženske haljine, suknje, čarape.;

35 Oglašavanje i marketing, usluge online trgovina za prodaju odjeće, usluge veleprodajnog naručivanja i distribucije odjeće, marketing, digitalni marketing, reklamiranje usluga drugih prodavača, reklamiranje robe drugih prodavača.

(111) **BAZ2526607** (181) 11/03/2035
 (210) BAZ2526607A (220) 11/03/2025
 (151) 04/02/2026
 (732) **Velimir Stokrp,**

**Milana Pilipovića 29, Velika Kladuša,
 BA**

(540)



TUNING INDUSTRY

(531) 3.3,27.5

(511)

18 Torbe, platnene torbe, sportske torbe, torbice za struk, ruksaci, ručno nošene torbe, torbe preko tijela.;

25 Odjeća za muškarce, odjeća za žene, odjeća za djecu, majice, majice kratkih rukava, majice dugih rukava, majice bez rukava, sportske majice, majice dugih rukava sa kapuljačom, polo majice, dukserice, tiskane majice, košulje, košulje dugih rukava, košulje kratkih rukava, jakne, jakne s rukavima, duge jakne, sportske jakne, jakne otporne na kišu, bomber jakne, vodootporne jakne, podstavljene jakne, kožne jakne, prsluci, kape, kačketi, šeširi, kape sa štitnikom, šalovi, muška obuća, ženska obuća, patike, kožne cipele, obuća za plažu, obuća za slobodno vrijeme, sportske patike, obuća bez vezica, platnene cipele, hlače, pantalone, donji dio trenerke, bermude, kapri hlače, šorcevi, kargo šorcevi, džemper, kupaće gaće za muškarce, kupaći kostimi za žene dvodjelni i jednodjelni, ženske haljine, suknje, čarape.;

35 Oglašavanje i marketing, usluge online trgovina za prodaju odjeće, usluge veleprodajnog naručivanja i distribucije odjeće, marketing, digitalni marketing, reklamiranje usluga drugih prodavača, reklamiranje robe drugih prodavača.

(111) **BAZ2526608** (181) 11/03/2035
 (210) BAZ2526608A (220) 11/03/2025
 (151) 04/02/2026
 (732) **Velimir Stokrp,**

**Milana Pilipovića 29, Velika Kladuša,
 BA**

(540)



(531) 3.3

(511)

16 Poster, štampani poster, štampani reklamni poster, poster na podlozi, poster od papira.;

25 Odjeća za muškarce, odjeća za žene, odjeća za djecu, majice, majice kratkih rukava, majice dugih rukava, majice bez rukava, sportske majice, majice dugih rukava sa kapuljačom, polo majice, dukserice, tiskane majice, košulje, košulje dugih rukava, košulje kratkih rukava, jakne, jakne s rukavima, duge jakne, sportske jakne, jakne otporne na kišu, bomber jakne, vodootporne jakne, podstavljene jakne, kožne jakne, prsluci, kape, kačketi, šeširi, kape sa štitnikom, šalovi, muška obuća, ženska obuća, patike, kožne cipele, obuća za plažu, obuća za slobodno vrijeme, sportske patike, obuća bez vezica, platnene cipele, hlače, pantalone, donji dio trenerke, bermude, kapri hlače, šorcevi, kargo šorcevi, džemper, kupaće gaće za muškarce, kupaći kostimi za žene dvodjelni i jednodjelni, ženske haljine, suknje, čarape.;

35 Oglašavanje, marketing, digitalni marketing, reklamiranje usluga drugih prodavača, reklamiranje robe drugih prodavača.

(111) **BAZ2526609** (181) 13/03/2035
 (210) BAZ2526609A (220) 13/03/2025
 (151) 18/02/2026
 (732) **Dr. Reddy's Laboratories Ltd.,**

**8-2-337, Road No. 3, Banjara Hills,
 Hyderabad - 500034, Telangana, IN**

(740) Igor Sjerikov

(540)

HERVYCTA

(511)

5 Farmaceutski preparati; lijekovi za ljudsku upotrebu; farmaceutski proizvodi; dijetetski proizvodi za ljude.

(111) **BAZ2526610** (181) 13/03/2035
 (210) BAZ2526610A (220) 13/03/2025
 (151) 18/02/2026

(732) **Dr. Reddy's Laboratories Ltd.,**
8-2-337, Road No. 3, Banjara Hills,
Hyderabad - 500034, Telangana, IN

(740) Igor Sjerikov
 (540)

ITUXREDI

(511)
 5 Farmaceutski preparati; lijekovi za ljudsku upotrebu;
 farmaceutski proizvodi; dijetetski proizvodi za ljude.

(111) **BAZ2526611** (181) 13/03/2035
 (210) BAZ2526611A (220) 13/03/2025
 (151) 18/02/2026

(732) **Dr. Reddy's Laboratories Ltd.,**
8-2-337, Road No. 3, Banjara Hills,
Hyderabad - 500034, Telangana, IN

(740) Igor Sjerikov
 (540)

CRESP

(511)
 5 Farmaceutski preparati; lijekovi za ljudsku upotrebu;
 farmaceutski proizvodi; dijetetski proizvodi za ljude.

(111) **BAZ2526612** (181) 13/03/2035
 (210) BAZ2526612A (220) 13/03/2025
 (151) 04/02/2026

(732) **"FRUCTA-TRADE" d.o.o. Derventa,**
Kninska br. 11, 74400 Derventa, BA

(591) zlatna, bijela
 (540)



(531) 5.13,24.9,26.1,27.5,29.1

(511)

30 Kafa, čaj, kakao, šećer, riža, tapioka, sago, nadomjesci kafe; brašno i proizvodi od žitarica, kruh, kolači, poslatice, bonboni, sladoled; med, sirup od melase; kvasac, prašak za dizanje tijesta; so, gorušica (slačica); ocat, umaci (začini); začini (mirodije); led za hlađanje.

(111) **BAZ2526613** (181) 13/03/2035

(210) BAZ2526613A (220) 13/03/2025

(151) 04/02/2026

(732) **"FRUCTA-TRADE" d.o.o. Derventa,**
Kninska br. 11, 74400 Derventa, BA

(591) zlatna, crna, bijela
 (540)



(531) 5.13,24.9,26.1,27.5,29.1

(511)

30 Kafa, čaj, kakao, šećer, riža, tapioka, sago, nadomjesci kafe; brašno i proizvodi od žitarica, kruh, kolači, poslatice, bonboni, sladoled; med, sirup od melase; kvasac, prašak za dizanje tijesta; so, gorušica (slačica); ocat, umaci (začini); začini (mirodije); led za hlađanje.

(111) **BAZ2526614** (181) 14/03/2035

(210) BAZ2526614A (220) 14/03/2025

(151) 23/02/2026

(732) **Makpharm d.o.o.,**

Trnjanska cesta 37/1, 10000 Zagreb,
HR

(740) Advokatsko društvo "Sijerčić & Partneri"
 d.o.o.

(540)

ZOCAP

(511)

5 Farmaceutski pripravci za liječenje epilepsije.

- (111) **BAZ2526615** (181) 17/03/2035
 (210) BAZ2526615A (220) 17/03/2025
 (151) 26/01/2026
 (732) **FRUCTAL živilska industrija d.o.o.,
 Tovarniška cesta 7, 5270 Ajdovščina,
 SI**
 (740) Dragan Mićunović
 (591) crvena, nijanse plave, bijela, zelena, siva,
 ljubičasta
 (540)



(531) 5.1,5.7,8.3,25.1,27.5.1,27.5,29.1

(511)

29 Mliječni proizvodi, voćni jogurt, jogurti sa ukusima, jogurti sa ukusom voća.

- (111) **BAZ2526616** (181) 17/03/2035
 (210) BAZ2526616A (220) 17/03/2025
 (151) 26/01/2026
 (732) **FRUCTAL živilska industrija d.o.o.,
 Tovarniška cesta 7, 5270 Ajdovščina,
 SI**
 (740) Dragan Mićunović
 (591) crvena, plava, bijela, zelena, siva
 (540)



(531) 5.1,5.7,8.3,25.1,27.5,29.1

(511)

29 Mliječni proizvodi, voćni jogurt, jogurti sa ukusima, jogurti sa ukusom voća.

- (111) **BAZ2526617** (181) 17/03/2035
 (210) BAZ2526617A (220) 17/03/2025
 (151) 26/01/2026
 (732) **FRUCTAL živilska industrija d.o.o.,
 Tovarniška cesta 7, 5270 Ajdovščina,
 SI**
 (740) Dragan Mićunović
 (591) narandžasta, nijanse plave, bijela, zelena,
 crvena, siva
 (540)



(531) 5.1,5.7,8.3,25.1,27.5,29.1

(511)

29 Mliječni proizvodi, voćni jogurt, jogurti sa ukusima, jogurti sa ukusom voća.

- (111) **BAZ2526618** (181) 18/03/2035
 (210) BAZ2526618A (220) 18/03/2025
 (151) 18/02/2026
 (732) **Evapify d.o.o.,
 Halilovići 12, 71000 Sarajevo, BA**
 (740) "INTELBIRO" d.o.o.
 (540)

BLOOM

(511)

3 Preparati za parfimisanje zraka; difuzori od trske; potpuri; eterična ulja; tamjan; sprejevi za parfimiranje prostorija; preparati za aromatizaciju zraka; dopune za električne i neelektrične raspršivače mirisa za prostorije. ;

5 Preparati za osvježavanje zraka; osvježivači zraka za automobil; preparati za pročišćavanje zraka; dezodoransi koji nisu za ličnu upotrebu; preparati za dezodorisanje zraka; preparati za neutralizovanje, sprječavanje, blokiranje ili maskiranje neprijatnih mirisa; gelovi za dezodorisanje zraka. ;

11 Aparati i instrumenti, svi za parfimisanje, pročišćavanje ili osvježavanje zraka; jedinice za doziranje i difuzori za sobne mirise; dijelovi i oprema za svu navedenu robu.

(111) **BAZ2526619** (181) 18/03/2035
 (210) BAZ2526619A (220) 18/03/2025
 (151) 18/02/2026

(732) **BELUPO lijekovi i kozmetika d.d.,
 Ulica Danica 5, 48000 Koprivnica, HR**

(740) "INTELBIRO" d.o.o.
 (540)

CUTIBEL

(511)

5 Farmaceutski proizvodi.

(111) **BAZ2526620** (181) 18/03/2035
 (210) BAZ2526620A (220) 18/03/2025
 (151) 20/01/2026

(732) **Carlsberg Srbija d.o.o.,
 Proleterska 17, 21413 Čelarevo, RS**

(740) MSA IP
 (540)

Twist ISOTONIC

(511)

32 Pivo; bezalkoholna pića; bezalkoholna piva; mineralne i gazirane vode; voćni napitci i voćni sokovi; sirupi i ostali bezalkoholni preprati za pripremanje napitaka.

(111) **BAZ2526621** (181) 18/03/2035
 (210) BAZ2526621A (220) 18/03/2025
 (151) 04/02/2026

(732) **Avery Dennison Corporation, a
 corporation of Delaware,**

**8080 Norton Parkway, Mentor, Ohio
 44060, US**

(740) "Živko Mijatović & Partners" d.o.o.
 (540)

AVERY DENNISON

(511)

5 Samoljepljivi preklopi za pelene koji se prodaju kao sastavni dio jednokratnih pelena.;

16 Papir i karton; tiskarski proizvodi; ljepljive tvari za papirne proizvode ili za kućanstvo; materijali za umjetnike; oprema za nastavu i obuku; plastični listovi, folije i vrećice za omatanje i pakiranje; strojevi za ispis samoljepljivih etiketa i strojevi za nanošenje samoljepljivih etiketa; plastične i polimerne digitalne slikovne folije za komercijalni i industrijski tisak; papir za pakiranje; karton; papirne

etikete za komercijalnu i industrijsku upotrebu; papirne oznake i ulaznice; naljepnice isporučene u listovima i rolama; barkod naljepnice za komercijalnu, industrijsku i inventarsku upotrebu; papirne i samoljepljive sigurnosne naljepnice, odnosno naljepnice koje kodiraju identifikacijske informacije; papirni i materijali od metalne folije za izradu naljepnica, znakova i sličnih prikaza; značke i pribor za računalno tiskanje, naime, samoljepljive papirne značke i oznake; samoljepljive etikete; dekal naljepnice; naljepnice i preslikači; ukrasne naljepnice za primjenu na odjeći; tiskani materijal u obliku dekal naljepnica; silikonske dekal naljepnice; dekal naljepnice za preslikavanje na tkanine; crtane naljepnice za vanjske površine automobila i kamiona; naljepnice za eksterijere; laminirani papir; karton; ljepenka; tiskarski materijal; polimerni listovi, folije i vrećice za omatanje i pakiranje; papirne folije za upotrebu u pakiranju i obilježavanju; polimerni laminati i folije za omatanje i pakiranje; papirne etikete; samoljepljive naljepnice; ljepljivi proizvodi u obliku filmova, listova i rola za omatanje i pakiranje; materijali za pakiranje s ljepljivom podlogom; papirne naljepnice; samoljepljive papirne značke, sigurnosne značke, samoljepljive papirne sigurnosne naljepnice, papirne identifikacijske značke, papirne značke i naljepnice s fotografskom identifikacijom; naljepnice, trake, naljepnice i oznake u obliku listova ili rola osjetljive na pritisak; folije za tiskanje; papirne naljepnice s ljepljivom podlogom za upotrebu na jednokratnim pelenama.

17 Neprerađena i poluprerada guma, gutaperka, kaučuk, azbest, tinjac i njihovi nadomjesci; plastika i smole u ekstruziranom obliku za upotrebu u proizvodnji; materijali za nepropusno zatvaranje, brtvljenje i izolaciju; plastične folije s ljepljivom podlogom za upotrebu u proizvodnji naljepnica i dekal naljepnica; plastika i smole u ekstruziranom obliku za upotrebu u proizvodnji; materijali za pakiranje, brtvila i izolacijski materijali; laminati; laminirane folije; plastika, laminati, plastične ploče i smole u ekstruziranom obliku za upotrebu u proizvodnji; plastične folije, osim za pakiranje; plastične folije za izradu naljepnica, samoljepljivih naljepnica i listova; plastične folije, trake i trake s ljepljivom podlogom za upotrebu u proizvodnji medicinskih, higijenskih i proizvoda za osobnu njegu; samoljepljive trake za industrijsku i komercijalnu upotrebu; laminati, ploče, naljepnice i plastične folije za komercijalnu, transportnu, grafičku i industrijsku upotrebu; plastične folije prikladne za ispis digitalnih ili elektroničkih slika s ljepljivim premazom osjetljivim na pritisak; ljepljive trake osjetljive na pritisak za industrijsku i komercijalnu upotrebu; samoljepljivi plastični listovi za upotrebu u proizvodnji; samoljepljive plastični listovi i trake za naljepnice, oznake i slične namjene; reflektirajući plastični listovi i trake za naljepnice, oznake i slične namjene; ploče i trake od pjenaste plastike za montažu, pričvršćivanje i spajanje, presvučene ljepljivom; laminatne i montažne folije s toplinski aktiviranim ljepljivom na jednoj površini; plastični i polimerni laminati i folije za upotrebu u proizvodnji te komercijalnu i industrijsku upotrebu; oblikovani dekorativni laminati i tiskani dekorativni laminati izrađeni od termoplastične tiskane folije ekstrudirane na smolu, akrilonitril- butadien-stiren (ABS), termoplastični poliolefin (TPO) i polikarbonatne podloge; solami i sigurnosni laminati za prozore; laminirane izolacijske folije za prozore; vatrootporni laminati za prozore; laminirane filtrirajuće folije za prozore; laminati za dekorativne svrhe; plastični i polimerni laminati za komercijalno ili industrijsko pakiranje, isporučeni u listovima ili rolama; plastični i polimerni dekorativni ljepljivi laminati za vanjsku i unutarnju primjenu na karoserijama i prozorima vozila; ljepljive folije za oblaganje vanjskih dijelova

vozila; samoljepljiva folija za nanošenje na vanjski dio vozila radi zaštite završne obrade; laminirane folije s vatrostalnim ljepljivom; laminirane izolacijske ljepljive folije; dekorativni laminati i tiskani dekorativni laminati izrađeni od tiskane i termoformirane folije ekstrudirane u listove smole, akrilonitril-butadien-stirena (ABS), termoplastičnog poliolefina (TPO) i polikarbonata; folije za tiskanje; polietilenske i plastične folije za izradu prijenosnih folija, toplinskih prijenosnih folija, toplinskih prijenosnih naljepnica i dekal naljepnica te tekstilnih dekal naljepnica; reflektirajuće, obojene [bojene], antirefleksirajuće i polarizirajuće plastične folije za komercijalnu, transportnu, grafičku i industrijsku upotrebu; obojene, laminirane, reflektirajuće plastične folije za stambene, komercijalne ili automobilske prozore; reflektirajuće trake, reflektirajuće plastične folije, retroreflektirajuće plastične folije s perlama i retroreflektivne trake od staklenih kuglica i plastike za komercijalnu, transportnu i industrijsku upotrebu; retroreflektirajuće plastične trake za industrijske, automobilske i elektroničke primjene; ljepljive trake i trake za industrijsku i komercijalnu upotrebu; ljepljivi vinilni materijali u listovima za privremene natpise i promotivne materijale; plastične folije, trake i trake s ljepljivom podlogom za daljnju proizvodnju naljepnica i dekal naljepnica; izolacijske trake za električnu izolaciju; izolacijski materijali, naime, polivinilkloridne ploče i poliesterske folije za upotrebu kao električna izolacija; viskozne ploče za upotrebu kao izolacijska barijera protiv infiltracije u građevinskoj konstrukciji; plastične folije i naljepnice za boce i staklene ili plastične spremnike; prozirne plastične ploče za boce i staklene ili plastične spremnike; rolo materijali (uključeni u ovu klasu) za izradu ljepljivih naljepnica.

(111) **BAZ2526622** (181) 18/03/2035

(210) BAZ2526622A (220) 18/03/2025

(151) 26/01/2026

(732) **TCL Technology Group Corporation, TCL Technology Building, 17 Huifeng 3rd Road, Zhongkai High Technology Development District, 516006 Huizhou, Guangdong, CN**

(740) "Živko Mijatović & Partners" d.o.o.

(540)

TCL SOLAR

(531) 27.5

(511)

9 Kompjuterski programi, snimljeni; softverske aplikacije za mobilne telefone koje se mogu preuzimati; kompjuterski programi, koji se mogu preuzimati; aparati za obradu podataka; predajnici elektronskih signala; elektronski aparati za prenos podataka; čvorišta pametnih kuća; prekidači strujnog kola; električni kontrolni uređaji za upravljanje energijom; razvodni ormari (za struju); releji, električni; prekidači, električni; kontrolne table (za struju); invertori struje; fotonaponski invertori struje; ispravljači struje; fotonaponski aparati i instalacije za proizvodnju solame električne energije; fotonaponske ćelije; akumulatori, električni; šipovi za punjenje električnih automobila; punjači

baterija; stanice za punjenje električnih vozila; baterije, električne; kolektori, električni; transformatori (za struju); distribucione konzole (za struju); materijali za električne vodove (žice, kablovi); integrisana kola; poluprovodnici; mjerni uređaji, električni. ;

37 Iznajmljivanje mašina za čišćenje; izgradnja; popravka ili održavanje mašina i sistema za proizvodnju integrisanih kola; izgradnja vjetroelektrana; popravka i održavanje vjetroelektrana; popravka ili održavanje mašina i aparata za distribuciju ili kontrolu električne energije; instalacija, popravka i održavanje računara i računarske periferne opreme; ugradnja i održavanje fotonaponskih instalacija; ugradnja generatora električne energije; konsultacije o građenju; ugradnja i popravka električnih uređaja; održavanje i popravka motornih vozila; punjenje električnih vozila; iznajmljivanje punjača baterija. ;

42 Konsultantske usluge u projektovanju i razvoju računarskog hardvera; praćenje rada računarskog sistema putem daljinskog pristupa; obezbjeđivanje virtuelnih računarskih sistema putem računarstva u oblaku; pružanje pretraživača za internet; elektronsko skladištenje podataka; usluge šifrovanja podataka; pružanje kompjuterskog softvera koji se ne može preuzeti na mreži; konverzija kompjuterskih programa i podataka, osim fizičke konverzije; dizajn računarskog softvera; tehnološka istraživanja; naučna istraživanja u oblasti energetike; pružanje naučnih informacija, savjeta i konsultacija u vezi sa smanjenjem emisije ugljenika; savjetovanje u oblasti uštede energije; istraživanja u oblasti tehnologije vještačke inteligencije; istraživanje i razvoj novih proizvoda za druge; usluge skladištenja u oblaku za elektronske podatke; projektovanje solarnih fotonaponskih sistema; dizajn i razvoj softvera u oblasti mobilnih aplikacija; hosting softverskih platformi za saradnju u radu zasnovanu na virtuelnoj stvarnosti; usluge autentifikacije korisnika koristeći tehnologiju jedinstvene prijave za softverske aplikacije na mreži; održavanje računarskog softvera; razvoj računarskih platformi; pružanje informacija u vezi sa računarskom tehnologijom i programiranjem putem veb stranice; usluge podrške informacionih tehnologija (IT) (rješavanje problema sa softverom); kreiranje i održavanje veb stranica za druge; savjetovanje o dizajnu veb sajta; pružanje naučnih informacija, savjeta i konsultacija u vezi sa neto nultim emisijama; energetska revizija; tehničko projektovanje i planiranje elektrana; usluge inženjerskog crtanja; savjetovanje iz oblasti arhitekture; građevinsko projektovanje; naučna istraživanja u oblasti obnovljivih izvora energije.

(111) **BAZ2526625** (181) 20/03/2035

(210) BAZ2526625A (220) 20/03/2025

(151) 18/02/2026

(732) **BELUPO lijekovi i kozmetika d.d., Ulica Danica 5, 48000 Koprivnica, HR**

(740) "INTELBIRO" d.o.o.

(540)

UROFEM

(511)

5 Farmaceutski proizvodi s djelovanjem na mokraćni sustav.

(111) **BAZ2526626** (181) 20/03/2035
 (210) BAZ2526626A (220) 20/03/2025
 (151) 27/02/2026
 (732) **Amir Jamak,**
Muhameda ef. Pandže 389, 71000
Sarajevo, BA
 (591) plava, crna
 (540)



(531) 26.3,27.5,29.1
 (511)

42 Usluge inženjera i naučnika koji se bave procjenama, predviđanjima, istraživanjem i izradom izvještaja u poljima nauke i tehnologije (uključujući tehnološko savjetovanje); računarske i tehnološke usluge za obezbjeđivanje računarskih podataka i ličnih i finansijskih informacija i za otkrivanje neovlaštenog pristupa podacima i informacijama; računarsko programiranje, izrada računarskih programa, upravljanje umjetnom inteligencijom; projektovanje i razvoj računarskog hardvera i softvera.

(111) **BAZ2526627** (181) 21/03/2035
 (210) BAZ2526627A (220) 21/03/2025
 (151) 20/01/2026
 (732) **Yimor d.o.o.,**
Stjepana Radića 22, 76233 Domaljevac,
BA
 (740) Dragan Mićunović
 (591) roza, crvena, smeđa, bež, bijela, plava,
 crna
 (540)



(531) 5.5,5.7,5.11,8.1,19.3,25.1,25.7,27.5,27.7,
 ,29
 (511)
 30 Sladoled, sladoledni proizvodi.

(111) **BAZ2526628** (181) 21/03/2035
 (210) BAZ2526628A (220) 21/03/2025
 (151) 20/01/2026
 (732) **Yimor d.o.o.,**
Stjepana Radića 22, 76233 Domaljevac,
BA
 (740) Dragan Mićunović
 (591) nijanse smeđe, bež, bijela, plava, crna
 (540)



(531) 5.5,5.11,8.1,19.3,25.1,25.7,27.5,29.1
 (511)
 30 Sladoled, sladoledni proizvodi.

(111) **BAZ2526630** (181) 21/03/2035
 (210) BAZ2526630A (220) 21/03/2025
 (151) 22/01/2026
 (732) **TOYOTA JIDOSHA KABUSHIKI KAISHA** (also trading as **TOYOTA MOTOR CORPORATION**),
1, Toyota-cho, Toyota-shi, Aichi-ken, JP
 (740) PETOŠEVIĆ d.o.o.
 (540)



(531) 27.5
 (511)
 12 Automobili i strukturalni dijelovi za njih.

(111) **BAZ2526631** (181) 21/03/2035
 (210) BAZ2526631A (220) 21/03/2025
 (151) 25/02/2026
 (732) **TO&MA Company d.o.o.**,
Poslovni Centar 96-2, Vitez 72250, BA
 (591) bordo, crna, crvena, bijela
 (540)



(531) 1.15,11.3,27.5,29.1
 (511)
 35 Usluge maloprodaje i veleprodaje alkoholnih pića, vina, bezalkoholnih pića, cigareta, elektronskih cigareta, čaša, dekantera, otvarača za vino, alata i pomagala vezanih za serviranje vina i žestokih pića, poklon setova, pakiranja, kutija, poklon i ukrasnih vrećica.

(111) **BAZ2526632** (181) 21/03/2035
 (210) BAZ2526632A (220) 21/03/2025
 (151) 18/02/2026
 (732) **Corapharm d.o.o.**,
Cara Lazara 22, 78000 Banja Luka, BA
 (540)
CORGADO
 (511)
 5 Farmaceutski proizvodi.

(111) **BAZ2526633** (181) 21/03/2035
 (210) BAZ2526633A (220) 21/03/2025
 (151) 18/02/2026
 (732) **Corapharm d.o.o.**,
Cara Lazara 22, 78000 Banja Luka, BA
 (540)

ROCOSED
 (511)
 5 Farmaceutski proizvodi.

(111) **BAZ2526634** (181) 21/03/2035
 (210) BAZ2526634A (220) 21/03/2025
 (151) 27/01/2026
 (732) **Shenzhen Xinzhiyue Technology Co., Ltd.**,
5A10, 5F, Gaokede communication market, No. 1, Huafa North Rd., Fuqiang Community, Huaqiangbei Str., Futian Dist., Shenzhen, CN
 (740) Zajednički odvjetnički ured Vlado Slišković i Valentin Slišković
 (540)



LENYES
 (531) 3.1,24.9,27.5
 (511)
 9 USB uređaji [USB stickovi], kućišta razglasa, slušalice,

ronilački tamponi za uši, foto tronošci, električni kablovi, električne spojke, akumulatori (punjači električnih akumulatora), mobiteli, navlake za pametne telefone, tipkovnice računala, uređaji za praćenje koji nisu samo za medicinske svrhe, punjači baterija mobitela, pametni ručni satovi, zaštitne folije prilagođene za pametne telefone, slušalice za generiranje virtualne stvarnosti, futrole za tablet računala, maske za dlanovnike, tablet računalo, svjetlosne olovke.

(111) **BAZ2526635** (181) 24/03/2035
 (210) BAZ2526635A (220) 24/03/2025
 (151) 22/01/2026
 (732) **TOYOTA JIDOSHA KABUSHIKI KAISHA (also trading as TOYOTA MOTOR CORPORATION),**
1, Toyota-cho, Toyota-shi, Aichi-ken, JP

(740) PETOŠEVIĆ d.o.o.
 (540)



C E N T U R Y

(531) 3.7,4.3,27.5

(511)

12 Automobili i strukturalni dijelovi za njih.

(111) **BAZ2526636** (181) 24/03/2035
 (210) BAZ2526636A (220) 24/03/2025
 (151) 18/02/2026
 (732) **DNS IT usluge i konzalting,**
Kralja Petra Krešimira IV 14a, 88000 Mostar, BA

(540)



(531) 24.15,27.5

(511)

35 Marketing; usluge oglašavanja, marketinga i promocije; distribucija oglasnog prostora, marketinškog i promotivnog materijala; usluge saopštenja za javnost i distribuiranje prospekata direktno ili putem pošte ili distribuiranje uzoraka.;

41 Usluga pružanja obuke, priprema i vođenje seminara; organizovanje i vođenje radionica; profesionalno usmjeravanje u vezi sa obrazovanjem; usluge pružanja obuke u vezi sa kompjuterskim tehnologijama.;

42 Računarske i tehnološke usluge; tehnološko savjetovanje; usluge inženjera i naučnika koji se bave procjenama, predviđanjima, istraživanjem i izradom izvještaja u poljima nauke i tehnologije (uključujući tehnološko savjetovanje); usluge za razvoj računarske tehnologije.

(111) **BAZ2526637** (181) 25/03/2035
 (210) BAZ2526637A (220) 25/03/2025
 (151) 18/02/2026
 (732) **Evapify d.o.o.,**
Halilovići 12, 71000 Sarajevo, BA
 (740) "INTELBIRO" d.o.o.
 (540)

EVAPIFY AMBER

(511)

3 Tekućina za elektroničke cigarete koja se sastoji od aroma koje su eterična ulja, a koristi se za ponovno punjenje uložaka elektroničkih cigareta.;

9 Baterije za elektroničke cigarete; punjači baterija za elektronske cigarete; auto punjači za elektroničke cigarete; punjači za elektronske cigarete; stanice za punjenje elektronskih cigareta; baterije i punjači za elektronske cigarete; električni utikači za punjenje elektroničkih cigareta; napajanje za elektroničke cigarete; prijenosni električni izvori za elektroničke cigarete.;

34 Duhan, sirov ili prerađen; proizvodi od duhana; zamjene za duhan (koje nisu za upotrebu u medicini); cigare; cigarilosi; upaljači za pušače; šibice; proizvodi za pušače; papir za cigarete; blokovi [sveznjivi] cigaretpapira; tube za cigarete; filteri za cigarete; ručne mašine za punjenje papirnih tuba duhanom; proizvodi od duhana koji se zagrijavaju; uređaji i njihovi dijelovi koji služe za zagrijavanje duhana; uređaji i njihovi dijelovi koji služe za zagrijavanje zamjena za duhan; zamjene duhana koje se udišu; cigarete koje sadrže zamjene duhana; snus sa duhanom; burmut sa duhanom; snus bez duhana; burmut bez duhana; nikotinske vrećice sa aromama i bez; nikotinske soli; jednokratni vape, arome za e-sokove; tabakere; kutije za cigarete; vrećice nikotina bez duhana za oralnu upotrebu (koje nisu za upotrebu u medicini); arome za duhan, osim eteričnih ulja; cigare; cigarete; cigarete koje sadrže nadomjestke duhana za nemedicinske potrebe; cigaretnici [cigaretšpice]; cigariljosi [male cigare]; cigarnici [cigaršpice]; vrećice za duhan; duhan za žvakanje; elektronske cigarete; filtri za cigarete; fitilji za upaljače; kremen za upaljače; kutije za cigare; kutije za cigare opremljene ovlaživačem; kutije za cigarete; kutije za duhan; lule; strugalice za čišćenje lula; džepne spravice za motanje cigareta; nargile; papir, upijajući za lule; pepeljare za pušače; pljuvačnice za uživaocce duhana; posude za duhan; raspršivači za usta za pušače; sjeckalice za vrškove cigara; spremnici za plin za upaljače za cigarete; stalci za lule; šibice; kutije za šibice; stalci za šibice; duhan za šmrkanje; trave za pušenje; upaljači s kremenom za pušače; usnici od žutog jantara za cigaretnike ili cigarluke;

usnici za cigarete; usnici za cigaretnike (čibuke); električne cigarete (elektroničke cigarete); tekuće otopine za uporabu u elektronskim cigaretama; kutije za elektroničke cigarete i atomizeri za elektroničke cigarete; elektronske cigarete i raspršivači za usta za pušače; jednokratne e-cigarete; pod e-cigarete; vape olovke, vape modovi; spremnici za raspršivače; kutije za elektronske cigarete i kartomizeri za elektronske cigarete; kliromizeri i zavojnice za kliromizere; kutije za elektroničke cigarete i pisci za elektroničke cigarete; raspršivači za elektronske cigarete; torbice za elektroničke cigarete; patrone za elektronske cigarete; kutije za elektroničke punjive cigarete; sredstva za čišćenje elektronskih cigareta; ukrasni omoti za elektronske cigarete; kutije za elektronske cigarete; elektronički upaljači za cigarete; elektroničke punjive kutije za cigarete; držači za elektronske cigarete; tekućine za elektronske cigarete; zaštitne futrole za elektronske cigarete; patrone za ponovno punjenje elektroničkih cigareta; zamjenjivi ulošci za elektronske cigarete; zamjenske zavojnice za elektronske cigarete; zamjenski spremnici za elektronske cigarete; pušački proizvodi za elektroničke cigarete; setovi za pušenje elektroničkih cigareta; elektronske cigarete kao zamjena za klasične cigarete; držači elektroničkih cigareta u automobilu; tekuće otopine nikotina za elektronske cigarete; zamjenske žice fitilja za elektroničke cigarete; uređaji za vaping koji su elektroničke cigarete; ulošci koji se prodaju punjeni propilen glikolom za elektroničke cigarete; ulošci koji se prodaju punjeni biljnim glicerinom za elektroničke cigarete; štapići za čišćenje posebno prilagođeni elektroničkim cigaretama; štapići od vate posebno prilagođeni elektroničkim cigaretama; pamučni fitilji posebno za uporabu u elektroničkim cigaretama; duhanski katran za uporabu u elektroničkim cigaretama; ulošci koji se prodaju punjeni kemijskim aromama u tekućem obliku za elektroničke cigarete; tekućina za elektronske cigarete [e-tekućina] koja se sastoji od propilen glikola; arome, osim eteričnih ulja, za uporabu u elektroničkim cigaretama; tekućina za elektroničke cigarete (e-tekućina) koja se sastoji od aroma u tekućem obliku koja se koristi za ponovno punjenje uložaka elektroničkih cigareta; kemijske arome u tekućem obliku koje se koriste za ponovno punjenje uložaka elektroničkih cigareta.

(111) **BAZ2526638** (181) 26/03/2035

(210) BAZ2526638A (220) 26/03/2025

(151) 04/02/2026

(732) **KENVUE INC.,**

**1 Kenvue Way, Summit, New Jersey
07901, US**

(740) DR DIANA PROTIĆ TKALČIĆ &
PARTNERS d.o.o.

(540)



HELIOPLEX360

(531) 26.11,27.5,27.7

(511)

3 Preparati za zaštitu od sunca.

(111) **BAZ2526639** (181) 26/03/2035

(210) BAZ2526639A (220) 26/03/2025

(151) 26/01/2026

(732) **Monster Energy Company,**

**1 Monster Way, Corona, California
92879, US**

(740) DR DIANA PROTIĆ TKALČIĆ &
PARTNERS d.o.o.

(540)

BAD APPLE

(511)

32 Bezalkoholna pića.

(111) **BAZ2526640** (181) 26/03/2035

(210) BAZ2526640A (220) 26/03/2025

(151) 18/02/2026

(732) **Udruženje inicijativa za strateške
analize,**

**Ismeta Mujezinovića 20, 71000
Sarajevo, BA**

(740) Adi Krdžalić

(591) bijela, žuta, nijanse plave

(540)



(531) 1.3,6.7,27.5,29.1

(511)

35 Oglašavanje; vođenje poslova; poslovno upravljanje;
kancelarijski poslovi. ;

41 Obuka; stručno osposobljavanje; razonoda; organiziranje
i vođenje konferencija; organiziranje i vođenje seminara.;

45 Pravne usluge; sigurnosne usluge za zaštitu imovine
i osoba; osobne i društvene usluge koje pružaju treći,
namijenjene za zadovoljenje ljudskih potreba; savjetovanje
o sigurnosti.

(111) **BAZ2526641** (181) 27/03/2035
 (210) BAZ2526641A (220) 27/03/2025
 (151) 18/02/2026
 (732) **Shenzhen SKE Technology Co., Ltd., Building 3, Antuoshan High-tech Industrial Park, Shaer Community, Shajing Street, Baoan District, Shenzhen City, Guangdong Province, 518000, CN**

(740) "LINEA SERVICES" d.o.o. Sarajevo
 (540)

SKE BAR

(511)

34 Duhan; Naprave za zagrijavanje duhana za potrebe inhaliranja; Šibice; Spremnici za plin za upaljače za cigarete; Filteri za cigarete; Arome za upotrebu u elektronskim cigaretama, osim eteričnih ulja; Elektronske cigarete; Tečni rastvori za upotrebu u elektronskim cigaretama; Elektronske cigarete za upotrebu kao alternativa tradicionalnim cigaretama; Oralni raspršivači za pušače; Zamjene za duhan (za nemedicinsku upotrebu); Tečne otopine nikotina za upotrebu u elektronskim cigaretama; Jednokratni oralni isparivači za pušenje koji se prodaju napunjeni biljnim glicerinom; Ulošci za elektronske cigarete koji se prodaju napunjeni biljnim glicerinom; Usnici za elektronske cigarete; Futrole za elektronske cigarete i pribor za elektronske cigarete; Elektronske cigarete i oralni raspršivači za pušače; Oralni isparivači za pušenje koji se prodaju napunjeni biljnim glicerinom; Bezdimni duhan; Cigarete koje sadrže zamjene za duhan za nemedicinske potrebe.

(111) **BAZ2526644** (181) 02/04/2035
 (210) BAZ2526644A (220) 02/04/2025
 (151) 04/02/2026
 (732) **Shanghai Xiangcheng Communication Technology Co., Ltd.,**

Room 211-5, Building 1, No. 290, Wankang Road, Minhang District, Shanghai, 201100, CN

(740) Inja Pašalić
 (540)



(531) 26.4,27.1,27.5

(511)

9 Skeneri [oprema za obradu podataka]; osobni digitalni pomoćnici [PDA]; pametni telefoni; prodajni terminali (POS); aparati za obradu podataka.

(111) **BAZ2526647** (181) 03/04/2035
 (210) BAZ2526647A (220) 03/04/2025
 (151) 27/01/2026

(732) **GS1 Bosne i Hercegovine, Kemala Kapetanovića 45, Sarajevo, BA**

(540)

GTIN

(511)

35 Oglašavanje, vođenje poslova, poslovno upravljanje, kancelarijski poslovi.;

41 Obuka.

(111) **BAZ2526648** (181) 03/04/2035
 (210) BAZ2526648A (220) 03/04/2025
 (151) 27/01/2026

(732) **GS1 Bosne i Hercegovine, Kemala Kapetanovića 45, Sarajevo, BA**

(540)

GLN

(511)

35 Oglašavanje, vođenje poslova, poslovno upravljanje, kancelarijski poslovi.;

41 Obuka.

(111) **BAZ2526649** (181) 04/04/2035
 (210) BAZ2526649A (220) 04/04/2025
 (151) 20/01/2026

(732) **Wells Enterprises, Inc., One Blue Bunny Drive P.O. Box 1310, Le Mars, 51031, US**

(740) MSA IP
 (540)

HALO TOP MIX-INS

(511)

30 Jestivi led; sladoled; šerbet (zaleđeni).

- (111) **BAZ2526650** (181) 04/04/2035
 (210) BAZ2526650A (220) 04/04/2025
 (151) 26/01/2026
 (300) 019163860
 27/03/2025
 EM
 (732) **Kraft Foods Schweiz Holding GmbH, Chollerstrasse 4, Zug, 6300, CH**
 (740) "Živko Mijatović & Partners" d.o.o.
 (540)

MILKA CHOCO CROISSANT

(511)

30 Kakao; napici na bazi kakaa i čokolade i prpravci za pripremanje takvih napitaka; čokolada, ne-medicinski konditorski proizvodi, naročito konditorski proizvodi od čokolade i šećera; biskviti, napolitanke, kolači, peciva, kroasani, torte od sira, pekarski proizvodi i proizvodi od tijesta; preparati od žitarica; ledeni deserti, naročito proizvodi od sladoleda, smrznuti konditorski proizvodi i deserti; rashlađeni konditorski proizvodi i deserti; namazi od čokolade.

- (111) **BAZ2526654** (181) 07/04/2035
 (210) BAZ2526654A (220) 07/04/2025
 (151) 26/01/2026
 (300) 019119569
 13/12/2024
 EM
 (732) **ALJAITA, FAISAL MAJED M, Villa No. 51, Al Malqa District, Street 246, Riyadh Kingdom of Saudi Arabia, SA**
 (740) "Živko Mijatović & Partners" d.o.o.
 (591) smeđa, bijela
 (540)

كرك هاوس
KARAK
HOUSE

(531) 27.5,28.1,29.1

(511)

43 Usluge restorana; usluge kafića; usluge snek barova; usluge snabdijevanja hranom i pićem (ketering); usluge opskrbe hranom i pićem iz mobilnog restorana.

- (111) **BAZ2526655** (181) 08/04/2035
 (210) BAZ2526655A (220) 08/04/2025
 (151) 19/02/2026
 (732) **PRO-FIT HEALTH. STRENGTH AND CONDITIONING d.o.o., Džemala Bijedića br. 160, 71000 Sarajevo, BA**
 (740) Adi Krdžalić
 (591) crna, crvena
 (540)

HSC

(531) 27.5,29.1

(511)

41 Obuka; stručno osposobljavanje; razonoda; sportske i kulturne djelatnosti; osobni treneri; fitnes satovi; treniranje.;

44 Medicinske usluge; savjeti u vezi zdravlja; usluge zdravstvenih centara; fizioterapija.

- (111) **BAZ2526656** (181) 09/04/2035
 (210) BAZ2526656A (220) 09/04/2025
 (151) 17/02/2026
 (732) **ZOKA-TRADE d.o.o., Uvac bb, 73260 Rudo, BA**
 (740) Adi Krdžalić
 (540)

KAFIKA

(511)

30 Kafa.

(111) **BAZ2526657** (181) 09/04/2035

(210) BAZ2526657A (220) 09/04/2025

(151) 26/01/2026

(732) **URSAPHARM Arzneimittel GmbH, Industriestr. 35, 66129 Saarbrücken, DE**

(740) "Živko Mijatović & Partners" d.o.o.

(540)

Pollival

(511)

5 Farmaceutski, medicinski i veterinarski preparati, izuzev vakcina; oftalmološki proizvodi; oftalmološki preparati; medicinski preparati u vidu nazalnog spreja; nazalni sprejevi za medicinske potrebe; kapi za nos za medicinske potrebe; nazalni sprejevi za liječenje alergija; kapi za nos za liječenje alergija; sredstva za ispiranje nosa; sprejevi za dekongestiju nosne sluznice; rastvori za medicinsku upotrebu kod ispiranja nazalnih prolaza.

(111) **BAZ2526658** (181) 11/04/2035

(210) BAZ2526658A (220) 11/04/2025

(151) 26/01/2026

(732) **Bayer Aktiengesellschaft, Kaiser-Wilhelm-Allee, 51373 Leverkusen, DE**

(740) PETOŠEVIĆ d.o.o.

(540)

SERENADE

(511)

5 Sredstva za uništavanje životinjskih štetočina; fungicidi, herbicidi.

(111) **BAZ2526659** (181) 11/04/2035

(210) BAZ2526659A (220) 11/04/2025

(151) 24/02/2026

(732) **Parser compliance d.o.o., Ulica Franje Petračića 6, 10000 Zagreb, HR**

(740) "INTELBIRO" d.o.o.

(540)

PARSER COMPLIANCE

(511)

16 Publikacije u području pravne usklađenosti; tiskarski proizvodi; brošure.;

35 Provjera poslovanja; konzultacije u svezi vođenje poslova; stručne poslovne konzultacije; konzultantske usluge za komunikacijske strategije za oglašavanje; konzultantske usluge za komunikacijske strategije za odnose s javnošću; podugovaranje (usluge podugovaranja) [komercijalna pomoć]. ;

41 Akademije [obuka]; prevodilačke usluge; organiziranje i vođenje konferencija; organiziranje i vođenje radionica za stručno osposobljavanje; organiziranje i vođenje seminara.;

42 Programiranje računala; iznajmljivanje računala; savjetovanje u svezi s računalnom sigurnosti; konzultantske usluge u svezi s računalnim softverom; izrada [koncipiranje] računalnih programa; analiza računalnih sustava; projektiranje računalnih sustava; savjetodavne usluge u vezi s računalnom tehnologijom; usluge savjetovanja u području sigurnosti podataka; konzultantske usluge u svezi s informacijskom tehnologijom. ;

45 Revizija pravne usklađenosti; usluge izrade pravnih dokumenata; sudske istrage; licenciranje [pravne usluge] u okviru izdavanja softvera; ustupanje licenci za softvere [pravne usluge]; revizija regulatorne usklađenosti.

(111) **BAZ2526660** (181) 14/04/2035

(210) BAZ2526660A (220) 14/04/2025

(151) 20/01/2026

(300) 019171359

11/04/2025

EM

(732) **NOVOMATIC AG,**

Wiener Strasse 158, 2352 Gumpoldskirchen, AT

(740) MSA IP

(540)

SIZZLING TIMES

(511)

9 Kompjuterski hardver, posebno za mašine za igre na sreću, slot mašine [mašine za igre], terminale za video lutriju [automate za igre] sa ili bez isplate nagrada; elektronske komponente za igre na sreću; elektronski, magnetni ili biometrijski mediji za skladištenje i oprema za upravljanje uređajima za igre na sreću; softver, posebno za slot igre, za igranje igara vještine ili igara na sreću, za mašine za igre na sreću putem telekomunikacionih mreža i/ili intemeta sa ili bez isplate nagrade; softver za kladenje sa ili bez isplate nagrade, posebno koristeći komunikacijske uređaje; kompjuterski hardver i/ili softver za kladionice; tokeni, tiketi i elektronski, magnetni ili biometrijski mediji i oprema za skladištenje, za upravljanje aparatima za igre na sreću. ; 28 Igre, posebno igre na sreću, kazino igre, igre za slot mašine [mašine za igre], sa ili bez isplate nagrade; slot mašine [mašine za igre]; aparati za igre na sreću

sa ili bez isplate nagrade; igre i mašine za igre na sreću putem interneta ili preko telekomunikacionih mreža ili preko umreženih uređaja za igre; kućišta za mašine za igre na sreću; električni, elektronski ili elektromehanički aparati za sprovođenje igara na sreću; bingo igre, igre na sreću, video igre na sreću, umrežene ili neumrežene; mašine za igranje igara vještine ili igara na sreću. ;

41 Organizovanje igara i igara na sreću, posebno preko komunikacionih mreža; pružanje usluga onlajn igara, usluga onlajn kockanja, posebno putem softvera za igre koji se ne može preuzeti; upravljanje [organizacija] usluga igara na sreću; rukovođenje i iznajmljivanje mašina za igre na sreću i mašina za igre; pružanje usluge kazina, upravljanje kladionicama, bingo salonima i/ili kancelarijama za igre na sreću; upravljanje objektima za igre na sreću i arkadne igre i/ili onlajn internet kazinama i platformama za klađenje; usluge pružanja informacija o igrama na sreću; pružanje usluga onlajn kockanja i igara preko komunikacionih mreža.

(111) **BAZ2526664** (181) 16/04/2035

(210) BAZ2526664A (220) 16/04/2025

(151) 18/02/2026

(732) **Benjamin Čengić,**

Malta 25, 71000 Sarajevo, BA

(540)



(531) 5.5

(511)

6 3D zidne umjetnine od neplemenitih metala; Umjetnička djela i dekoracije, uključujući skulpture, izrađena prvenstveno od neplemenitih metala; Zidni ukrasi od neplemenitih metala.;

9 Multimedijalne datoteke koje se mogu preuzeti; Audio/ vizuelni i fotografski uređaji. ;

14 Amajlije [nakit]; amuleti [nakit]; bedževi od plemenitih metala; bedževi za revere od plemenitih metala; biste od plemenitih metala; bižuterijski proizvodi; blagdanski ukrasi [figurice] od plemenitih metala, osim ukrasa za drvca; broševi [nakit]; dekorativni artikli [drangulije ili nakit] za osobnu uporabu; dekorativni broševi [nakit]; dječji nakit; dugmad za manžete i igle za kravate; figurice [ukrasi] obložene plemenitim metalom; figurice [ukrasi] od plemenitog metala; gumene ili silikonske narukvice s uzorkom ili porukom; identifikacijske narukvice [nakit]; klipse [naušnice]; nakit; narukvice [nakit]; naušnice; ogrlice [nakit]; privjesci; privjesci za ključeve; privjesci za lančice; privjesci za ogrlice

i narukvice [nakit]; prstenje [nakit]; ukrasni broševi [nakit]; umjetnička djela i ukrasi, uključujući skulpture, prvenstveno izrađene od plemenitih ili poluplemenitih metala ili kamenja ili njihovih imitacija ili su njima presvučeni; zidne umjetnine od plemenitih metala u 3D-u.;

16 3D zidne umjetnine od kartona; 3D zidne umjetnine od papira; Crteži; Grafičke reprodukcije; Grafičke slike; Grafički crteži; Grafički umjetnički ispisi; Gravure; Gravure i njihove reprodukcije; Reprodukcije, grafičke; Reprodukcije slika; Slike; Slike u obliku crteža; Slike u obliku štampanih fotografija; Slike u obliku umjetničkih slika; Slike [umjetničke]; Umjetničke reprodukcije; Umjetničke slike, uokvirene ili neokvirene; Slike i kaligrafski radovi; Poklon kesice; Poklon kutije; Poklon omoti; 3D naljepnice za upotrebu na svim površinama; Aplikacije u obliku naljepnica; Bilježnice za crtanje; Blokovi [notesi]; Blokovi za crtanje; Bojanke; Bojanke za odrasle; Čestitke; Džepne bilježnice; Džepni rokovnici; Foto albumi i kolekcionarski albumi; Fotografije; Fotografske reprodukcije; Grafičke reprodukcije; Grafičke umjetničke reprodukcije; Ilustrirane bilježnice; Kartice za pisanje kratkih poruka; Kartice za pitanja za igre kviza; Kolaži; Ljepljive zidne dekoracije od papira; Naljepnice [dekalkomanije]; Notesi; Odštampani preslikani motivi za vez ili aplikacije od tkanine; Označivači stranica u knjizi; Plakati napravljeni od papira; Plakati [poster]; Reprodukcije, grafičke; Samoljepljive naljepnice; Samoljepljive papirne etikete; Skice; Slike [štampane]; Štampane fotografije; Štampane umjetničke reprodukcije; Štampani vizuelni prikazi; Sveske za pisanje i crtanje; Sveske za skiciranje; Umjetničke reprodukcije; Umjetničke slike; Uokvirene fotografije; Uokvireni poster; Uramljene fotografije; Uzorci za precrtavanje [kopije]; Zidne naljepnice; Zidni grafikoni; Kartonski podmetači za čaše za pivo; Kartonski stoni podlošci; Kartonski stoni podmetači; Papirni podmetači; Plakati, papirnati ili kartonski.;

18 Koferi; Mali ruksaci; Neseseri; Novčanici, ne od plemenitog metala; Platnene torbe; Pletene torbe; Prtljag, torbe, novčanici i drugi proizvodi za nošenje; Ranci; Ruksaci; Torbe. ;

19 Umjetnička djela i dekoracije, uključujući skulpture, izrađeni prvenstveno od nemetalnih mineralnih materijala, kao što su kamen, bitumen ili beton ili zamjene za njih.;

21 3D zidne umjetnine od gline; 3D zidne umjetnine od keramike; 3D zidne umjetnine od porcelana; 3D zidne umjetnine od stakla; 3D zidne umjetnine od terakote; Figurice od porculana, keramike, gline, terakote ili stakla; Umjetnička djela i dekoracije, uključujući skulpture, izrađene prvenstveno od keramike ili stakla ili zamjene za njih; Umjetnički predmeti od porculana, keramike, gline, terakote ili stakla; Držači posuda za cvijeće; Držači za bukete; Držači za cvijeće; Korpe za biljke; Korpe za cvijeće; Porcelanske saksije (posude) za cvijeće; Posude za cvijeće; Potporni štapovi za biljke u saksijama; Saksije; Vaze; Podmetači, ne od papira ili tekstila; Tanjiri suvenirni.;

25 Pokrivala za glavu; Bermude; Blejzeri; Bodiji za bebe i malu djecu; Čarape; Dječija odjeća; Dječiji bodiji; Dukserice; Ešarpe [šalovi]; Haljine; Havajske košulje; Jakne [odjeća]; Kabanice; Kecele; Kombinezoni [odjeća]; Košulje; Kratke majice (topići); Kravate; Ležerna odjeća; Ležerne pantalone; Majice; Majice bez naramenica; Majice bez rukava; Majice bez rukava (top); Majice kratkih rukava; Majice kratkih rukava sa štampanim uzorcima; Majice za bebe; Majice za trčanje; Marama [odjeća]; Marama [odjevni predmeti]; Muška odjeća; Odjeća; Odjeća za bebe; Odjeća za dječake; Odjeća za djevojčice; Odjeća za muškarce,

žene i djecu; Odjeća za žene; Odjevni predmeti; Odjevni predmeti koji se nose oko vrata; Šalovi, marame; Šorcevi; Sportska odjeća; Trenerke; Odjeća za spavanje; Pidžame; Cipele; Espadrile; Ležerna obuća; Muška i ženska obuća; Obuća za slobodno vrijeme; Papuče; Patike; Sportska obuća; Tregeri; Manžetne [odjevni predmeti].;

26 Aplikacije od tkanine [pozamanterija]; Broševi [odjevni pribor]; Odjevni dodaci, artikli za prišivanje i dekorativni tekstilni artikli; Ukrasne značke; Cvijeće, umjetno; Umjetni cvjetovi za pričvršćivanje na odjeću.;

27 Frizovi [netekstilne zidne tapiserije]; Murali (zidne tapete) [netekstilni]; Netekstilne zidne obloge; Netekstilne zidne tapete; Netekstilni viseći zidni ukrasi; Ručno izrađene netekstilne tapiserije; Tapete, tekstilne; Tekstilne zidne obloge; Vinilne zidne tapete; Zidne obloge; Zidne tapete; Zidne tapete sa 3D vizuelnim efektima; Zidne tapete sa tekstilnim pokrovom; Zidne tapete u obliku ukrasnih ljepljivih zidnih obloga u prirodnoj veličini.;

28 Dječije igračke; Dječije zvečke sa prstenovima za grickanje; Društvene igre; Drvene igračke; Elektronske igračke; Figurice za igru; Igračke; Igračke za kućne ljubimce; Igre; Plišane igračke.;

41 Izdavanje plakata; Objavljivanje fotografija; Usluge grafičke obrade, osim u reklamne svrhe; Administracija [organizacija] kulturnih aktivnosti; Dodjela [organizovanje] nagrada; Festivali (Organizovanje -) u rekreativne svrhe; Izvođenje kulturnih događanja; Kulturne aktivnosti; Kulturne usluge; Online interaktivna zabava; Online usluge umjetničkih galerija putem telekomunikacione veze; Organizacija i vođenje kulturnih aktivnosti; Organizacija kongresa i konferencija za kulturne i obrazovne svrhe; Organizacija kulturnih događaja u zajednici; Organizacija zabavnih i kulturnih događaja; Organizovanje događaja u kulturne, zabavne i sportske svrhe; Organizovanje događanja u kulturne svrhe; Organizovanje društveno sportskih i kulturnih događaja; Organizovanje festivala; Organizovanje festivala u zabavne svrhe; Organizovanje festivala u kulturne svrhe; Organizovanje i pripremanje izložbi u zabavne svrhe; Organizovanje kulturnih i umjetničkih događaja; Organizovanje kulturnih priredbi; Organizovanje priredbi; Organizovanje priredbi u kulturne svrhe; Organizovanje priredbi u zabavne svrhe; Organizovanje vizuelnih i muzičkih zabava; Organizovanje vizuelnih zabava; Pružanje audio i vizuelnih medija putem komunikacionih mreža; Pružanje fotografija online, koje se ne mogu preuzeti; Pružanje slika online, koje se ne mogu preuzeti; Umjetničke izložbe uz korištenje virtualne stvarnosti; Usluge interaktivne zabave; Usluge umjetničkih izložbi koristeći virtualnu stvarnost; Usluge umjetničkih galerija; Usluge umjetničkog oslikavanja zidova; Vođenje kulturnih aktivnosti; Zabava putem Interneta; Izvođenje živih nastupa; Pružanje zabave uživo; Usluge nastupanja uživo; Usluge zabave uživo; Zabavni prikazi uživo.;

42 Komercijalni umjetnički dizajn; Dizajn umjetničkih djela; Grafički dizajn.

(111) **BAZ2526665** (181) 16/04/2035

(210) BAZ2526665A (220) 16/04/2025

(151) 26/01/2026

(732) **NINGBO AUX ELECTRIC CO., LTD., No. 1166 Mingguang North Road, Jiangshan Town, Yinzhou District, Ningbo City, Zhejiang Province, CN**

(740) "Živko Mijatović & Partners" d.o.o.

(540)

AUX

(531) 27.5

(511)

7 Mašine za pranje veša; usisivači za prašinu; uređaji protiv grinja; aparati za vakumiranje; ultrazvučne kade za čišćenje; blenderi velike brzine; mašine za sjeckanje mesa, električne; sokovnici, električni; kompresori za klima uređaje; pumpe (dijelovi mašina i motora); kompresori (dijelovi mašina i motora); kompresorske mašine; kompresorske pumpe; kompresori za uređaje za uklanjanje vlage; električni kompresori; kompresori za frižidere; vazdušni kondenzatori; kondenzatori za vazduh; električni motori; ventili (dijelovi mašina); roboti za košenje; samostalni roboti za pakovanje; industrijski roboti za zavarivanje; roboti za čišćenje cijevi; industrijski roboti.;

9 Električni pretvarači; strujni transformatori; transformatori (za struju); prenosivi punjači; mjerni instrumenti; mjerni uređaji, električni; baterije, električne; punjači baterija; kućišta za akumulatore; stanice za punjenje električnih vozila; prekidači, električni; indikatori gubitka struje; regulatori preopterećenja napona; materijali za električne vodove (žice, kablovi); prenosnici elektronskih signala; modemi; prekidači strujnog kola; solarne ploče za proizvodnju električne energije; visokofrekventni aparati; električne instalacije za daljinsko upravljanje industrijskim procesima; brojači; računari; računarski softveri, snimljeni; računarski programi, koji se mogu preuzimati; mjerači protoka; invertori struje; distribucione konzole (za struju); razvodni ormani (za struju); aparati za obradu podataka; indikatori za količinu; radio aparati; transponderi; ispravljači struje; električni aparati za komutaciju; brojila električne energije; elektronski uređaji za mjerenje.;

11 Grijalice za kupatila; električne slavine; frižideri; zamrzivači; električni grijači vode; gasni grijači za vodu; uređaji za pravljenje leda; čebad, električna, koja nisu za medicinsku upotrebu; električni vodeni termofori; plafonska rasvjeta; ugradni reflektori; plafonski ventilatori sa svjetlom; svjetleće trake; sijalice; spoljašna rasvjeta; električni fenovi za kosu; radijatori, električni; stone grijalice; topli stolovi; električni grijači za tijelo sa punjenjem od soli; vodokotliči i oprema za njih; stone lampe; noćna svjetla; električne kadice za stopala; glave tuševa; slavine; bojleri; ovlaživači vazduha; ventilatori (za klimatizaciju); odvlaživači; parne mašine za peglanje tkanina; električni ventilatori; ventilatori; sušilice veša, električne; sušilice obuće, električne; ventilatori bez lopatica; električni aparati za kuhanje pirinča;

uređaji za kuhanje pod pritiskom, električni; lonci za sporo kuhanje, električni; dispenceri hladne i tople vode; aparati za pripremanje čaja; roštilji, električni; električni tiganji za palačinke; električni vok tiganji; prečišćivači vode; friteze na vruć vazduh; kuhala-termosi za vodu, električni; električni aparati za kuhanje jaja; električna kuhala za vodu; električni čajnici; lonci za kuhanje, električni; električni šporeti; električne pećnice; električni parni lonac; posude za zagrijavanje; stoni sterilizatori; instalacije za klimatizaciju; robotski prečišćivači vazduha za upotrebu u domaćinstvu; električne mašine za pravljenje mlijeka od soje.

(111) **BAZ2526666** (181) 17/04/2035

(210) BAZ2526666A (220) 17/04/2025

(151) 18/02/2026

(732) **iHerb, LLC,**

**17400 Laguna Canyon Rd., Suite 400,
Irvine, CA 92618, US**

(740) MSA IP

(540)

IHERB

(511)

35 Usluge online maloprodaje koje uključuju prodaju dodataka prehrani, naime vitamini, minerali, bilje, organska hrana, esencijalne masne kiseline, aminokiseline, homeopatski proizvodi za liječenje, proizvodi za aromaterapijsko liječenje, sportski i atletski suplementi, riblje ulje, biljna ulja, enzimi, zaslađivači, antioksidansi, proizvodi za ličnu njegu, uključujući kreme za tijelo, ulja za tijelo, tonici za kožu, maske za lice, losioni za ruke i tijelo, gelovi za tuširanje za ruke i tijelo, balzami za usne, šamponi, regeneratori za kosu, kreme za sunčanje, kreme za brijanje, kreme za kožu, ulja za kupanje, soli za kupanje, sapuni za kupanje, sapuni za ruke, sapuni u ploči, sjenila za oči, ruževi za usne, sredstva za skidanje šminke, maškare, lakovi za nokte, dezodoransi, sredstva za dezinfekciju ruku i boje za kosu, proizvodi za upotrebu u domaćinstvu, uključujući višenamjenska sredstva za čišćenje, sredstva za čišćenje stakla, osvježivače zraka, sredstva za čišćenje tepiha, sapune, deterdžente za pranje suda, deterdžente za veš, kuhinjski pribor, sportske i bodibilding dodatke ishrani, proizvode za njegu beba i djece, uključujući igračke, pelene, maramice bez lijekova, kreme za osip od pelena bez lijekova, multivitamine, sirupe protiv kašlja, kapi za uši, zavoj, paste za zube, šampone, gelove za tuširanje, sapune, kupke s mješuricama, dječiju hranu, kekse, sokove s voćem i aromatizirane praškove koji se dodaju u mlijeko, uređaje povezane sa zdravljem i kondicijom, uključujući: četkice za zube, strugače za jezik i proizvode za aromaterapiju, testne setove za pH vrijednosti, trudnoću, ljudsku krvnu grupu, testiranje ljudske krvi, kutije za tablete, mikser za piće, prečišćivače zraka, boce za vodu, svijeće, proizvodi za hranu i namirnice, uključujući kakao, čaj, kafu, brašno, nutritivne pločice, mlijeko, orašaste plodove, začine, so, zaslađivače, voće, med, čokoladu, ulja za kuhanje, rižu, rezance, kekse, kreker, bombone, puter od kikirikija, smjese za palačinke i vafle, smjese za hljeb i kekse, proizvode za njegu kućnih ljubimaca, uključujući šampone, regeneratore za dlaku, dodatke ishrani, multivitamine, minerale, poslastice za mačke, poslastice za pse i sredstva za odbijanje buha i krpelja.

(111) **BAZ2526668** (181) 18/04/2035

(210) BAZ2526668A (220) 18/04/2025

(151) 03/03/2026

(300) Ž-2024-2448

06/12/2024

RS

(732) **Sigma International d.o.o., Drinčićeva
32a, 11102 Beograd, RS**

(740) Advokatsko društvo "Sijerčić & Partneri"
d.o.o.

(591) bijela, narandžasta, svijetlosiva

(540)



(531) 26.1,26.13,27.3,27.5,29.1

(511)

12 Terenska vozila (ATVs); komercijalna vozila (UTVs); motocikli za motokros; električni motocikli; električni skuteri kolica za golf [vozila];

25 Odjeća, obuća, pokrivala za glavu, naime odjeća, obuća i pokrivala za glavu za vozače motornih vozila, odjeća za motocikliste, rukavice za motocikliste, kožne rukavice za motocikliste, jakne za motocikliste, motociklistička odijela, vodootporna odijela za motocikliste, čizme za motocikliste, motociklistička odjeća od kože;

28 Motorizovane daske za surfovanje; električne motorizovane daske za surfovanje;

35 Usluge veleprodaje u vezi sa terenskim vozilima (ATVs), komercijalnim vozilima (UTVs), motociklima za motokros, električnim motociklima, električnim skuterima, kolicima za golf [vozilima], odjećom, obućom, pokrivalima za glavu, naime odjećom, obućom i pokrivalima za glavu za vozače motornih vozila, odjećom za motocikliste, kožnim rukavicama za motocikliste, jaknama za motocikliste, motociklističkim odijelima, vodootpomim odijelima za motocikliste, čizmama za motocikliste, motociklističkom odjećom od kože, motorizovanim daskama za surfovanje, električnim motorizovanim daskama za surfovanje, rezervnim djelovima i dodatnom opremom za motorna vozila, nakitom, privjescima za ključeve, dodacima odjeći; onlajn usluge veleprodaje u vezi sa terenskim vozilima (ATVs), komercijalnim vozilima (UTVs), motociklima za motokros, električnim motociklima, električnim skuterima, kolicima za golf [vozilima], odjećom, obućom, pokrivalima za glavu, naime odjećom, obućom i pokrivalima za glavu za vozače motornih vozila, odjećom za motocikliste, rukavicama za motocikliste, kožnim rukavicama za motocikliste, jaknama za motocikliste, motociklističkim odijelima, vodootpomim odijelima za motocikliste, čizmama za motocikliste, motociklističkom odjećom od kože, motorizovanim daskama za surfovanje, električnim motorizovanim daskama za surfovanje, rezervnim djelovima i dodatnom opremom za motorna vozila, nakitom, privjescima za ključeve, dodacima odjeći;

surfovanje, rezervnim djelovima i dodatnom opremom za motorna vozila, nakitom, privjescima za ključeve, dodacima odjeći. ;

39 Iznajmljivanje terenskih vozila (ATVs), komercijalnih vozila (UTVs), motocikala za motokros, električnih motocikala, električnih skutera, kolica za golf [vozila], motorizovanih dasaka za surfovanje, električnih motorizovanih dasaka za surfovanje.

(111) **BAZ2526671** (181) 18/04/2035

(210) BAZ2526671A (220) 18/04/2025

(151) 10/02/2026

(732) **Centar za razvoj i ekonomiku prirodnih resursa Bosansko Grahovo,**

Sarajevska broj 1, 80270 Bosansko Grahovo, BA

(591) zlatna, smeđa

(540)



(531) 3.13,5.13,26.1,26.5,27.5,29.1

(511)

29 Hladetine (želei).;

30 Med.

(111) **BAZ2526673** (181) 22/04/2035

(210) BAZ2526673A (220) 22/04/2025

(151) 05/03/2026

(732) **“MAOČANKA - COMMERCE” d.o.o. Maoča,**

Maoča bb, 76208 Maoča, Brčko distrikt, BA

(740) “LINEA SERVICES” d.o.o. Sarajevo

(540)

MERAKLIJA

(511)

33 Alkoholna pića na bazi voća; rakija; voćna rakija.

(111) **BAZ2526675** (181) 23/04/2035

(210) BAZ2526675A (220) 23/04/2025

(151) 04/03/2026

(732) **“Kumaro” Milan Kajiš s.p. Banja Luka,**

Braće Pišteljića 1, 78000 Banja Luka, BA

(591) žuta, bijela, plava, zelena

(540)



(531) 1.5,24.17,27.5,29.1

(511)

12 Autobusi; putnički autobusi; kamioni.;

16 Štampani materijal; periodične publikacije; knjige; fotografije (štampane); štampane publikacije; čestitke, razglednice. ;

28 Lopte za igru; igračke; kockice; društvene igre; igre; aparati za igre; igre na tabli; plišane igračke; pazle; karte za igru; makete (igračke); figure (igračke). ;

35 Reklamiranje preko plakata; reklamiranje; reklamiranje na radiju; reklamiranje preko televizije; reklamiranje na računarskoj mreži; dizajniranje reklamnog materijala.;

41 Zabavni parkovi; razonoda; učenje na daljinu; nastava, obuka; usluge igara pruženih onlajn sa računarske mreže; organizovanje i sprovođenje koncerata.

(111) **BAZ2526676** (181) 24/04/2035
 (210) BAZ2526676A (220) 24/04/2025
 (151) 20/02/2026

(732) **SHENZHEN KANION APPLIANCE CO., LIMITED,**

412 Baoneng Automobile Bldg, No. 128, Liyuan Road, Sungang, Luohu District, Shenzhen China 518000, CN

(740) Dragan Mićunović
 (540)

KANIONco

(511)

11 Aparati za hlađenje vazduha; filteri za klima uređaje; uređaji za klimatizaciju; uređaji za filtriranje vazduha; ventilatori za klima uređaje; postrojenja za grijanje toplom vodom; radijatori za centralno grijanje; ovlaživači vazduha za radijatore centralnog grijanja; aparati za sušenje za upotrebu u sistemima grijanja, ventilacije, sistemima klimatizacije i rashladnim sistemima; klima uređaji; instalacije za hlađenje vode; aparati i mašine za pročišćavanje vazduha; rashladni uređaji i postrojenja; električni ventilatori s rashladnim napravama na isparavanje; električni ventilatori kao dio kućnih instalacija klima uređaja; uređaji i postrojenja za klimatizaciju, hlađenje zraka i ventilaciju; toplotne pumpe; ovlaživači; odvlaživači.

(111) **BAZ2526680** (181) 25/04/2035
 (210) BAZ2526680A (220) 25/04/2025
 (151) 25/02/2026

(732) **Rothmans of Pall Mall Limited,**
Route de France 17, Boncourt 2926, CH

(740) "Živko Mijatović & Partners" d.o.o.
 (540)

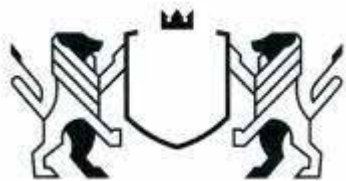

(531) 3.1,24.1,24.9

(511)

34 Cigarete; duhan, sirov ili prerađen; rezani duhan; duhan za lule; proizvodi od duhana; zamjene za duhan (koje nisu za upotrebu u medicini); cigare; cigarilosi; upaljači za cigarete za pušače; upaljači za cigare za pušače; šibice; proizvodi za pušače; papir za cigarete; tube za cigarete; filteri za cigarete; džepne mašine za motanje cigareta; ručne mašine za punjenje papirnih tuba duhanom; elektronske cigarete; tečnost za elektronske cigarete; proizvodi od duhana koji se zagrijavaju; elektronski uređaji i njihovi dijelovi koji služe za zagrijavanje duhana.

(111) **BAZ2526681** (181) 30/04/2035
 (210) BAZ2526681A (220) 30/04/2025
 (151) 23/02/2026

(732) **Sandoz AG,**

Viaduktstrasse 3, 4051 Basel, CH

(740) MSA IP
 (540)

LINEXULTRA

(511)

5 Farmaceutski preparati, dijetetske supstance prilagođene za medicinsku upotrebu, dodaci prehrani prilagođeni za medicinsku upotrebu.

(111) **BAZ2526683** (181) 30/04/2035
 (210) BAZ2526683A (220) 30/04/2025
 (151) 27/02/2026

(732) **"E-LINE" Društvo za računarski i telekomunikacijski inženjering d.o.o. Sarajevo,**

Dejzina Bikića broj 4B, Centar, Sarajevo, BA

(740) Admir Spahić

(591) plava, crvena, svijetlozelena, žuta, bijela
 (540)



(531) 1.5,26.11,27.5,29.1

(511)

9 Elektroničke baze podataka snimljene na nosačima podataka; Mobilne aplikacije; Računalni softver; Softver za obradu podataka; Softver za elektroničku trgovinu; Softver za fakturiranje; Softver za hotelsko upravljanje; Softver za izradu poslovnih izvještaja; Softver za upravljanje financijama; Softver za upravljanje rezervacijama; Softver za upravljanje robnim zalihama; Softver za vođenje poslovanja.;

35 Elektronička obrada narudžbi; Oglašavanje putem interneta; Poslovno savjetovanje; Pružanje internetskih trgovina na mreži; Upravljanje poslovanjem; Upravljanje zalihama za druge.;

42 Hosting računalnih web stranica; Razvoj računalnog softvera; Razvoj mobilnih aplikacija; Savjetovanje u oblasti informacione tehnologije (IT); Savjetovanje u vezi s računalnim softverom; Pružanje softvera kao usluge (SaaS); Održavanje računalnog softvera.

- (111) **BAZ2526684** (181) 05/05/2035
 (210) BAZ2526684A (220) 05/05/2025
 (151) 05/03/2026
 (732) **Shenzhen SKE Technology Co., Ltd., Building 3, Antuoshan High-tech Industrial Park, Shaer Community, Shajing Street, Baoan District, Shenzhen City, Guangdong Province, 518000, CN**
 (740) "LINEA SERVICES" d.o.o. Sarajevo
 (540)

PULX

- (511)
 34 Duhan; naprave za zagrijavanje duhana za potrebe inhaliranja; šibice; spremnici za plin za upaljače za cigarete; filteri za cigarete; arome za upotrebu u elektronskim cigaretama, osim eteričnih ulja; elektronske cigarete; tečni rastvori za upotrebu u elektronskim cigaretama; elektronske cigarete za upotrebu kao alternativa tradicionalnim cigaretama; oralni raspršivači za pušače; zamjene za duhan (za nemedicinsku upotrebu); tečne otopine nikotina za upotrebu u elektronskim cigaretama; jednokratni oralni isparivači za pušenje koji se prodaju napunjeni biljnim glicerinom; ulošci za elektronske cigarete koji se prodaju napunjeni biljnim glicerinom; usnici za elektronske cigarete; futrole za elektronske cigarete i pribor za elektronske cigarete; oralni isparivači za pušenje koji se prodaju napunjeni biljnim glicerinom; bezdimni duhan; cigarete koje sadrže zamjene za duhan za nemedicinske potrebe; elektronske nargile.

- (111) **BAZ2526685** (181) 05/05/2035
 (210) BAZ2526685A (220) 05/05/2025
 (151) 05/03/2026
 (732) **Shenzhen SKE Technology Co., Ltd., Building 3, Antuoshan High-tech Industrial Park, Shaer Community, Shajing Street, Baoan District, Shenzhen City, Guangdong Province, 518000, CN**
 (740) "LINEA SERVICES" d.o.o. Sarajevo
 (540)

PULX AIR

- (511)
 34 Duhan; naprave za zagrijavanje duhana za potrebe inhaliranja; šibice; spremnici za plin za upaljače za cigarete; filteri za cigarete; arome za upotrebu u elektronskim cigaretama, osim eteričnih ulja; elektronske cigarete; tečni rastvori za upotrebu u elektronskim cigaretama; elektronske cigarete za upotrebu kao alternativa tradicionalnim cigaretama; oralni raspršivači za pušače; zamjene za duhan (za nemedicinsku upotrebu); tečne otopine nikotina

za upotrebu u elektronskim cigaretama; jednokratni oralni isparivači za pušenje koji se prodaju napunjeni biljnim glicerinom; ulošci za elektronske cigarete koji se prodaju napunjeni biljnim glicerinom; usnici za elektronske cigarete; futrole za elektronske cigarete i pribor za elektronske cigarete; oralni isparivači za pušenje koji se prodaju napunjeni biljnim glicerinom; bezdimni duhan; cigarete koje sadrže zamjene za duhan za nemedicinske potrebe; elektronske nargile.

- (111) **BAZ2526689** (181) 28/04/2035
 (210) BAZ2526689A (220) 28/04/2025
 (151) 03/03/2026
 (732) **Rhomax S.A., Rue de Rive 10, 1204 Ženeva, CH**
 (740) Advokatsko društvo "Sijerčić & Partneri" d.o.o.
 (540)

RHOMAX

- (511)
 35 Poslovno upravljanje, uvoz i izvoz i usluge trgovanja u energetsom sektoru. ;
 37 Vađenje rude, bušenje nafte i gasa. ;
 39 Transport i skladištenje robe. ;
 40 Obradivanje i prerada materijala, naime, usluge prerade i prečišćavanja nafte.

- (111) **BAZ2526695** (181) 06/05/2035
 (210) BAZ2526695A (220) 06/05/2025
 (151) 05/03/2026
 (732) **"MAOČANKA - COMMERCE" d.o.o. Maoča, Maoča bb, 76208 Maoča, Brčko distrikt, BA**
 (740) "LINEA SERVICES" d.o.o. Sarajevo
 (540)



- (531) 2.1,2.3,25.1,27.5,27.7
 (511)

33 Alkoholna pića na bazi voća; rakija; voćna rakija.

(111) **BAZ2526696** (181) 07/05/2035
 (210) BAZ2526696A (220) 07/05/2025
 (151) 20/02/2026
 (732) **UPI STAR d.o.o. Sarajevo, Muhameda Kantardžića 3, 71000 Sarajevo, BA**
 (740) Advokat Krdžalić Adi
 (540)

SOLE MIO

(511)
 32 Mineralne i gazirane vode te ostala bezalkoholna pića; voćni napici i voćni sokovi; sirupi i ostali preparati za pripremanje napitaka.

(111) **BAZ2526697** (181) 07/05/2035
 (210) BAZ2526697A (220) 07/05/2025
 (151) 23/02/2026
 (732) **Sandoz AG,**
Viaduktstrasse 3, 4051 Basel, CH
 (740) MSA IP
 (540)

MODIZY

(511)
 5 Farmaceutski preparati za ljudsku primjenu.

(111) **BAZ2526702** (181) 08/05/2035
 (210) BAZ2526702A (220) 08/05/2025
 (151) 27/02/2026
 (732) **HEMOFARM A.D. farmaceutsko-hemijska industrija Vršac, Beogradski put bb, 26300 Vršac, RS**
 (740) MSA IP
 (540)

VIOCUL

(511)
 5 Farmaceutski proizvodi.

(111) **BAZ2526705** (181) 08/05/2035
 (210) BAZ2526705A (220) 08/05/2025
 (151) 23/02/2026
 (732) **RENATO PEJIĆ,**
Splitska 66, 88000 Mostar, BA
 (740) LJUBIĆ ODVJETNIČKO DRUŠTVO d.o.o. - LJUBIC LAW FIRM Ltd
 (591) crna, bijela
 (540)

 **dr. Renato.**

(531) 24.17,26.3,27.5
 (511)

9 Naočale; optičke naočale; dječje naočale; korektivne naočale; sunčane naočale; leće za naočale; naočale za čitanje; futrole za naočale i sunčane naočale; okviri za naočale; naočale, sunčane naočale i kontaktne leće; futrole za dječje naočale; oftalmološke leće. ;

10 Alati za medicinsku dijagnostiku; dijagnostički instrumenti za oftalmologiju; dijagnostički instrumenti za medicinsku uporabu; elektromedicinski instrumenti; instrumenti za optički medicinski pregled; kapaljke za oči; laseri za oftalmološke namjene; oftalmometri; oftalmoskopi; oftalmološki instrumenti; oftalmički mikrokirurški noževi; optički skeneri za medicinske preglede; štitnici za oči za medicinsku uporabu.

(111) **BAZ2526707** (181) 09/05/2035
 (210) BAZ2526707A (220) 09/05/2025
 (151) 23/02/2026
 (732) **The Procter & Gamble Company, One Procter & Gamble Plaza, Cincinnati, Ohio 45202, US**
 (740) DR DIANA PROTIĆ TKALČIĆ & PARTNERS d.o.o.
 (591) zelenoplava, žuta, bijela, crvena
 (540)



(531) 2.9,27.5,29.1
 (511)

5 Pelene za bebe, pelene-gaćice za bebe.

- (111) **BAZ2526708** (181) 09/05/2035
 (210) BAZ2526708A (220) 09/05/2025
 (151) 23/02/2026
 (732) **The Procter & Gamble Company, One Procter & Gamble Plaza, Cincinnati, Ohio 45202, US**
 (740) DR DIANA PROTIĆ TKALČIĆ & PARTNERS d.o.o.
 (540)



- (531) 1.1,1.7,1.15,2.9,9.1,24.15
 (511)

5 Pelene za bebe, pelene-gačice za bebe.

- (111) **BAZ2526709** (181) 09/05/2035
 (210) BAZ2526709A (220) 09/05/2025
 (151) 05/03/2026
 (300) Ž-2024/2465
 10/12/2024
 RS

- (732) **ANDEX DOO ZA PROIZVODNJU I TRGOVINU SUBOTICA,**
Segedinski put 110, 24000 Subotica, RS

- (740) Dragan Mićunović
 (591) crvena, žuta, siva, zelena, crna, smeđa, narandžasta, bijela
 (540)



- (531) 2.3,11.3,25.1,27.5,29.1
 (511)

33 Alkoholna pića, naročito liker od kruške.

- (111) **BAZ2526710** (181) 12/05/2035
 (210) BAZ2526710A (220) 12/05/2025
 (151) 05/03/2026
 (732) **AGIPS Farmaceutici S.r.l.,**
Via Amendola 4, 16035 Rapallo (GE), IT
 (740) "LINEA SERVICES" d.o.o. Sarajevo
 (540)

BRONCOBALSAMINA

(511)

5 Medicinski proizvodi; dodaci prehrani, pripravci za podizanje energije i tonici; dodaci prehrani za dobrobit respiratornog sistema.

- (111) **BAZ2526711** (181) 12/05/2035
 (210) BAZ2526711A (220) 12/05/2025
 (151) 19/02/2026
 (732) **Nuts & Packs d.o.o.,**

Džemala Bijedića b.b., Općina Ilidža, 71000 Sarajevo, BA

- (740) Zajednička advokatska kancelarija Oprašić, Grubač & Baždarević
 (591) tamnosmeđa, svijetlosmeđa, braon, tamnozeleno
 (540)



- (531) 5.7,26.1,27.5,29.1
 (511)

29 Orašasti plodovi pripremljeni za ljudsku upotrebu.;

30 Slatkiši.;

31 Bobičasto voće.;

35 Pakiranje robe.

(111) **BAZ2526712** (181) 07/05/2035

(210) BAZ2526712A (220) 07/05/2025

(151) 25/02/2026

(732) **Tanja Simić,**

Milana Radmana 60, Banja Luka, BA

(740) Advokat Đorđe Knežević

(540)

SymbIOTALUX

(511)

3 Nemedicinska kozmetika i toaletni preparati; nemedicinski preparati za njegu zuba; parfimerijski proizvodi; Eterična ulja; preparati za bijeljenje i ostale stvari za pranje veša; preparati za čišćenje, poliranje i struganje.;

5 Farmaceutski, medicinski i veterinarski preparati; higijenski preparati za medicinske potrebe; dijetna hrana i stvari prilagođene za upotrebu u medicini i veterini; hrana za dojenčad; dijetalni dodatci prehrani za ljude i životinje; flasteri, materijal za previjanje; materijali za plombiranje zuba i za zubne otiske; dezinfekcijska sredstva; Proizvodi za uništavanje životinjskih štetočina; fungicidi, herbicidi.;

16 Papir i karton; štampane stvari; knjigovezački materijal; fotografije; kancelarijski materijal i kancelarijski pribor, osim namještaja; ljepila za kancelarijske i kućne potrebe; materijali za crtanje i materijali za umjetnike; kistovi; materijali za obuku i nastavu; plastični omotači, folije i kese za umotavanje i pakovanje; štamparska slova, klišeji.;

35 Oglašavanje; vođenje, organizovanje i upravljanje poslovanjem; kancelarijski poslovi.;

38 Telekomunikacije.;

44 Medicinske usluge; veterinarske usluge; higijenska njega i njega ljepote za ljude ili za životinje; poljoprivredne, akvakulturne, povrtlarske i šumarske usluge.

(111) **BAZ2526713** (181) 07/05/2035

(210) BAZ2526713A (220) 07/05/2025

(151) 25/02/2026

(732) **Tanja Simić,**

Milana Radmana 60, Banja Luka, BA

(740) Advokat Đorđe Knežević

(540)

 **AstraPharmLUX**

(531) 27.3,27.5

(511)

3 Nemedicinska kozmetika i toaletni preparati; nemedicinski preparati za njegu zuba; parfimerijski proizvodi; eterična ulja; preparati za bijeljenje i ostale stvari za pranje veša; preparati za čišćenje, poliranje i struganje.;

5 Farmaceutski, medicinski i veterinarski preparati; higijenski preparati za medicinske potrebe; dijetna hrana i

tvari prilagođene za upotrebu u medicini i veterini; hrana za dojenčad; dijetalni dodatci prehrani za ljude i životinje; flasteri, materijal za previjanje; materijali za plombiranje zuba i za zubne otiske; dezinfekcijska sredstva; proizvodi za uništavanje životinjskih štetočina; fungicidi, herbicidi.;

16 Papir i karton; štampane stvari; knjigovezački materijal; fotografije; kancelarijski materijal i kancelarijski pribor, osim namještaja; ljepila za kancelarijske i kućne potrebe; materijali za crtanje i materijali za umjetnike; kistovi; materijali za obuku i nastavu; plastični omotači, folije i kese za umotavanje i pakovanje; štamparska slova, klišeji.;

35 Oglašavanje; vođenje, organizovanje i upravljanje poslovanjem; kancelarijski poslovi.;

38 Telekomunikacije.;

44 Medicinske usluge; veterinarske usluge; higijenska njega i njega ljepote za ljude ili za životinje; poljoprivredne, akvakulturne, povrtlarske i šumarske usluge.

(111) **BAZ2526714** (181) 07/05/2035

(210) BAZ2526714A (220) 07/05/2025

(151) 25/02/2026

(732) **Tanja Simić,**

Milana Radmana 60, Banja Luka, BA

(740) Advokat Đorđe Knežević

(540)

AstraPharmLUX

(511)

3 Nemedicinska kozmetika i toaletni preparati; nemedicinski preparati za njegu zuba; parfimerijski proizvodi; eterična ulja; preparati za bijeljenje i ostale stvari za pranje veša; preparati za čišćenje, poliranje i struganje.;

5 Farmaceutski, medicinski i veterinarski preparati; higijenski preparati za medicinske potrebe; dijetna hrana i stvari prilagođene za upotrebu u medicini i veterini; hrana za dojenčad; dijetalni dodatci prehrani za ljude i životinje; flasteri, materijal za previjanje; materijali za plombiranje zuba i za zubne otiske; dezinfekcijska sredstva; proizvodi za uništavanje životinjskih štetočina; fungicidi, herbicidi.;

16 Papir i karton; štampane stvari; knjigovezački materijal; fotografije; kancelarijski materijal i kancelarijski pribor, osim namještaja; ljepila za kancelarijske i kućne potrebe; materijali za crtanje i materijali za umjetnike; kistovi; materijali za obuku i nastavu; plastični omotači, folije i kese za umotavanje i pakovanje; štamparska slova, klišeji.;

35 Oglašavanje; vođenje, organizovanje i upravljanje poslovanjem; kancelarijski poslovi.;

38 Telekomunikacije.;

44 Medicinske usluge; veterinarske usluge; higijenska njega i njega ljepote za ljude ili za životinje; poljoprivredne, akvakulturne, povrtlarske i šumarske usluge.

(111) **BAZ2526715** (181) 07/05/2035
 (210) BAZ2526715A (220) 07/05/2025
 (151) 25/02/2026

(732) **Tanja Simić,**
Milana Radmana 60, Banja Luka, BA

(740) Advokat Đorđe Knežević
 (540)

*Sym***BIQTALUX**

(531) 24.17,27.5

(511)

3 Nemedicinska kozmetika i toaletni preparati; nemedicinski preparati za njegu zuba; parfimerijski proizvodi; eterična ulja; preparati za bijeljenje i ostale tvari za pranje veša; preparati za čišćenje, poliranje i struganje.;

5 Farmaceutski, medicinski i veterinarski preparati; higijenski preparati za medicinske potrebe; dijetna hrana i tvari prilagođene za upotrebu u medicini i veterini; hrana za dojenčad; dijetalni dodatci prehrani za ljude i životinje; flasteri, materijal za previjanje; materijali za plombiranje zuba i za zubne otiske; dezinfekcijska sredstva; proizvodi za uništavanje životinjskih štetočina; fungicidi, herbicidi.;

16 Papir i karton; štampane stvari; knjigovezački materijal; fotografije; kancelarijski materijal i kancelarijski pribor, osim namještaja; ljepila za kancelarijske i kućne potrebe; materijali za crtanje i materijali za umjetnike; kistovi; materijali za obuku i nastavu; plastični omotači, folije i kese za umotavanje i pakovanje; štamparska slova, kliše.;

35 Oglašavanje; vođenje, organizovanje i upravljanje poslovanjem; kancelarijski poslovi.;

38 Telekomunikacije.;

44 Medicinske usluge; veterinarske usluge; higijenska njega i njega ljepote za ljude ili za životinje; poljoprivredne, akvakulturne, povrtnarske i šumarske usluge.

(111) **BAZ2526718** (181) 12/05/2035
 (210) BAZ2526718A (220) 12/05/2025
 (151) 18/02/2026

(732) **Lukavac Cement d.o.o. Lukavac,**
Lukavačkih brigada b.b., 75300
Lukavac, BA

(740) "LINEA SERVICES" d.o.o. Sarajevo

(591) zelena, bijela, plava, žuta

(540)



(531) 1.3,2.1,6.1,26.3,26.4,27.5,29.1

(511)

35 Oglašavanje; vođenje komercijalnih poslova; komercijalna administracija; uredski poslovi; priprema i razvoj promotivnih kampanja; usluge oglašavanja radi podizanja javne svijesti o ekološkim pitanjima; usluge oglašavanja sa ciljem promocije koja se odnosi na smanjenje ekološkog zagađenja i održivi razvoj; usluge oglašavanja za promociju svijesti javnosti o pitanjima i inicijativama u području zaštite okoliša; planiranje i vođenje trgovačkih sajmova, izložbi i prezentacija u ekonomske i reklamne svrhe.;

41 Organizovanje prezentacija u obrazovne svrhe; organizovanje prezentacija sa ciljem poduke o ekološkim pitanjima; organizovanje prezentacija sa ciljem poduke koja se odnosi na smanjenje ekološkog zagađenja i održivi razvoj.;

42 Usluge ekološkog savjetovanja; konsultantske usluge koje se odnose na planiranje životne sredine.

(111) **BAZ2526719** (181) 13/05/2035
 (210) BAZ2526719A (220) 13/05/2025
 (151) 26/01/2026

(732) **URSAPHARM Arzneimittel GmbH,**
Industriestr. 35, 66129 Saarbrücken,
DE

(740) "Živko Mijatović & Partners" d.o.o.
 (540)

EvoTears

(511)

5 Farmaceutski, medicinski i veterinarski preparati; higijenski proizvodi za medicinske potrebe; dijetne tvari za medicinske ili veterinarske potrebe, hrana za dojenčad; dijetalni dodaci prehrani za ljude i životinje; flasteri, obloge za rane; materijali za plombiranje zubi i za zubne otiske; dezinfekcijska sredstva; proizvodi za uništavanje štetočina; fungicidi, herbicidi; oftalmološki pripravci; otopine za kontaktne leće; otopine za ispiranje kontaktnih leća; dezinfekcijska sredstva za kontaktne leće; otopine za vlaženje kontaktnih leća; otopine za neutralizaciju kontaktnih leća; medicinske kreme; farmaceutske kreme; oftalmološke masti; kapi za oči.

(111) **BAZ2526720** (181) 13/05/2035
 (210) BAZ2526720A (220) 13/05/2025
 (151) 04/02/2026

(732) **Colgate-Palmolive Company,**
A Delaware Corporation, 300 Park
Avenue, New York, 10022 New York,
US

(740) PETOŠEVIĆ d.o.o.
 (540)



(531) 4.5,27.3,27.5

(511)

3 Antiperspiranti; višenamjenska sredstva za čišćenje; gel za kupanje; sredstvo za pranje tijela; preparati za čišćenje; dezodorans za ličnu upotrebu; deterdženti za suđe; sapuni za suđe; oplemenjivači rublja; omekšivač za veš; nemedicinski sapuni za ruke; nemedicinski tečni sapun; nemedicinske tečnosti za ispiranje usta; nemedicinska pasta za zube; praškovi za ribanje; gel za tuširanje; sredstva za čišćenje kože; preparati za izbjeljivanje zuba.;

5 Medicinska tečnost za ispiranje usta; medicinska pasta za zube.;

21 Četkice za zube; konac za zube; uređaji za oralnu higijenu, a naročito, sredstva za čišćenje međuzubnog prostora.

(111) **BAZ2526721** (181) 15/05/2035
 (210) BAZ2526721A (220) 15/05/2025
 (151) 04/02/2026

(732) **PepsiCo, Inc.,**
700 Anderson Hill Road, Purchase, NY
10577-1444, US

(740) PETOŠEVIĆ d.o.o.

(591) crvena, žuta, siva, bijela

(540)



(531) 1.3,25.1,25.12,26.1,27.5,29.1

(511)

29 Grickalice na bazi krompira; čips od krompira; grickalice na bazi soje; grickalice na bazi povrća; čips od povrća; namazi na bazi povrća; umaci na bazi povrća; napici na bazi ovasa [zamjena za mlijeko]; grickalice na bazi orašastih plodova; pripremljeni orašasti plodovi; grickalice na bazi voća; štanglice za užinu na bazi voća; čips od plantana banane; pripremljene sjemenke; grickalice na bazi mesa; grickalice na bazi mahunarki; namazi na bazi mahunarki; umaci na bazi mahunarki; humus; umaci na bazi mliječnih proizvoda; grickalice na bazi sira; mješavine grickalice koje se sastoje od voća i orašastih plodova; grickalice koje se primarno sastoje od pripremljenog voća, povrća, sjemenki, orašastih plodova ili bilo koje njihove kombinacije.;

30 Grickalice na bazi zrnevlja; grickalice na bazi više vrsta zrnevlja; grickalice napravljene od kukuruza; grickalice od ekstrudiranog kukuruza; kokice; kukuruzni čips; tortilja čips; grickalice napravljene od žitarica; preparati od žitarica; štanglice za užinu na bazi žitarica; žitarice za doručak; granola; grickalice na bazi pirinča; grickalice na bazi brašna; čips na bazi brašna; krekeri; perece; pita čips; palačinke; hrana na bazi ovasa; pripremljeni ovas; pripremljena riža; čips od riže; kolači od riže; rižini krekeri; grickalice koje se uglavnom sastoje od hljeba; brusketi; sosevi; salsa umaci; keks, suhi kolačići; biskviti; proizvodi od tjestenine; grickalice koje se primarno sastoje od proizvoda napravljenih od zrnja, kukuruza, žitarica ili bilo koje njihove kombinacije; konditorski proizvodi od šećera; sirup; sirup za palačinke; javorov sirup; sirupi za prelive, arome za pića, osim eteričnih ulja; zamrznute poslastice.

(111) **BAZ2526722** (181) 16/05/2035

(210) BAZ2526722A (220) 16/05/2025

(151) 25/02/2026

(732) **“UR LA LINEA”,**

Trg Heroja 6, 71000 Sarajevo, BA

(740) Adi Krdžalić

(591) plava

(540)



(531) 4.5,27.5,29.1

(511)

29 Meso.;

43 Usluge obezbjeđivanja hrane i pića; usluge restorana.

- (111) **BAZ2526723** (181) 16/05/2035
 (210) BAZ2526723A (220) 16/05/2025
 (151) 18/02/2026
 (732) **Philip Morris Products S.A.,**

**Quai Jeanrenaud 3, 2000 Neuchâtel,
 CH**

- (740) "LINEA SERVICES" d.o.o. Sarajevo
 (540)

MIDNIGHT

(511)

34 Žičani vaporizatori za elektronske cigarete i elektronske uređaje za pušenje; duhan, sirov ili prerađen; duhanski proizvodi uključujući cigare, cigarete, cigarilose, duhan za uvijanje cigareta, duhan za lule, duhan za žvakanje, duhan za šmrkanje, kretek; snus (duhan u prahu); zamjena za duhan (za nemedicinsku upotrebu); artikli za pušače, uključujući papir za cigarete, tube za cigarete, filtere za cigarete, kutije za duhan, kutije za cigarete, tabakere i pepeljare, lule, džepne mašine za uvijanje cigareta, upaljače; šibice; duhanski štapići, duhanski proizvodi za zagrijavanje, elektronski uređaji, i njihovi dijelovi, koji se koriste za zagrijavanje cigareta ili duhana u cilju oslobađanja aerosola koji sadrži nikotin za inhalaciju; tečni nikotinski rastvori za upotrebu u elektronskim cigaretama; elektronski uređaji za pušenje; elektronske cigarete; elektronske cigarete kao zamjena za tradicionalne cigarete; elektronski uređaji koji sadrže aerosol za inhalaciju nikotina; oralni vaporizatori za pušače, duhanski proizvodi i zamjene za duhan; artikli za pušače elektronskih cigareta; dijelovi i oprema za navedene proizvode iz klase 34; uređaji za gašenje cigareta i cigara koje se zagrijavaju i duhanskih štapića koji se zagrijavaju; punjive elektronske kutije za cigarete.

- (111) **BAZ2526724** (181) 16/05/2035
 (210) BAZ2526724A (220) 16/05/2025
 (151) 26/01/2026
 (732) **British American Tobacco (Brands)
 Limited,**

**Globe House, 4 Temple Place, London
 WC2R 2PG, GB**

- (740) "Živko Mijatović & Partners" d.o.o.
 (540)

GLO INFUSE

(511)

34 Cigarete; duhan, sirov ili prerađen; proizvodi od duhana; zamjene za duhan (koje nisu za upotrebu u medicini); cigare; cigarilosi; upaljači za pušače; šibice; proizvodi za pušače; papir za cigarete; tube za cigarete; filteri za cigarete; džepne mašine za motanje cigareta; ručne mašine za punjenje papirnih tuba duhanom; elektronske cigarete; patroni (kertridži) za elektronske cigarete; tečnosti za elektronske cigarete; proizvodi od duhana koji se

zagrijavaju; uređaji i njihovi dijelovi koji služe za zagrijavanje duhana; uređaji i njihovi dijelovi koji služe za zagrijavanje zamjena duhana; zamjene duhana koje se udišu; cigarete koje sadrže zamjene duhana; tabakere; kutije za cigarete; vrećice nikotina bez duhana za oralnu upotrebu (koje nisu za upotrebu u medicini).

- (111) **BAZ2526725** (181) 16/05/2035
 (210) BAZ2526725A (220) 16/05/2025
 (151) 26/01/2026

(732) **URSAPHARM Arzneimittel GmbH,
 Industriestr. 35, 66129 Saarbrücken,
 DE**

(740) "Živko Mijatović & Partners" d.o.o.

- (591) siva
 (540)



(531) 24.17,26.1,26.7,26.11,26.13

(511)

5 Farmaceutski preparati; medicinski i veterinarski preparati; sanitarni preparati za upotrebu u medicini; dijetetska hrana i supstance prilagođene za medicinsku ili veterinarsku upotrebu; hrana za bebe; dijetetski dodaci ishrani za ljude i životinje; flasteri; materijali za previjanje; materijal za punjenje zuba; zubarski vosak; dezinfekciona sredstva; preparati za uništavanje štetočina; fungicidi; herbicidi; farmaceutski preparati za liječenje alergija; farmaceutski preparati za prevenciju alergija; lijekovi protiv alergije; lijekovi za ublažavanje simptoma alergije; oftalmološki proizvodi; oftalmološki preparati; kapi za oči; rinološki preparati; medicinski preparati u vidu nazalnog spreja; nazalni sprejevi za medicinske potrebe; sprej za nos za liječenje alergija; kapi za nos za liječenje alergija; sredstva za ispiranje nosa; sprejevi za dekongestiju nosne sluznice; rastvori za medicinsku upotrebu u ispiranju nazalnih prolaza.

- (111) **BAZ2526726** (181) 19/05/2035
 (210) BAZ2526726A (220) 19/05/2025
 (151) 04/02/2026
 (732) **ZARBEE'S, INC.,**
1 Kenvue Way, Summit, New Jersey
07901, US
 (740) DR DIANA PROTIĆ TKALČIĆ &
 PARTNERS d.o.o.

(540)



(531) 3.13,26.11,27.1,27.5

(511)

3 Nemedicinski pripravci za utrjavanje na grudni koš za olakšavanje disanja kod respiratornih tegoba; nemedicinski sprejevi za nos; nemedicinske topikalne masti, losioni, gelovi i kreme; nemedicinski losioni, masti i kreme za osip od pelena; mirisni sprej za prostorije.;

5 Vitamini; vitaminske kapi; vitamini u obliku gumenih bombona; pastile za grlo; pripravci za liječenje tegoba u grlu; sirup protiv kašlja; pripravci za liječenje kašlja; dijetni i nutritivni dodaci; dijetni dodaci za podršku imunološkom sistemu; prirodni pripravci za pomoć pri spavanju; otopine za nadoknadu elektrolita; vodica protiv grčeva; pripravci za liječenje alergija; pripravci za liječenje sinusa; topikalne masti, losioni, gelovi i kreme; medicinski losioni, masti i kreme za osip od pelena; dijetni dodatak za poticanje probave; probiotički dodaci.

(111) **BAZ2526727** (181) 19/05/2035

(210) BAZ2526727A (220) 19/05/2025

(151) 04/02/2026

(732) **ZARBEE'S, INC.,**

1 Kenvue Way, Summit, New Jersey
07901, US

(740) DR DIANA PROTIĆ TKALČIĆ &
PARTNERS d.o.o.

(540)



(531) 3.13,26.11,27.1,27.5

(511)

3 Nemedicinski pripravci za utrjavanje na grudni koš za olakšavanje disanja kod respiratornih tegoba; nemedicinski sprejevi za nos; nemedicinske topikalne masti, losioni, gelovi i kreme; nemedicinski losioni, masti i kreme za osip od pelena; mirisni sprej za prostorije.;

5 Vitamini; vitaminske kapi; vitamini u obliku gumenih bombona; pastile za grlo; pripravci za liječenje tegoba u grlu; sirup protiv kašlja; pripravci za liječenje kašlja; dijetni i nutritivni dodaci; dijetni dodaci za podršku imunološkom sistemu; prirodni pripravci za pomoć pri spavanju; otopine za nadoknadu elektrolita; vodica protiv grčeva; pripravci za liječenje alergija; pripravci za liječenje sinusa; topikalne masti, losioni, gelovi i kreme; medicinski losioni, masti i kreme za osip od pelena; dijetni dodatak za poticanje probave; probiotički dodaci.

(111) **BAZ2526728** (181) 19/05/2035

(210) BAZ2526728A (220) 19/05/2025

(151) 26/01/2026

(732) **TCL Technology Group Corporation,**
TCL Technology Building, 17 Huifeng
3rd Road, Zhongkai High Technology
Development District, 516006 Huizhou
Guangdong, CN

(740) "Živko Mijatović & Partners" d.o.o.

(540)

TCL SaveIN

(511)

11 Ventilacioni poklopci; električni fenovi, za ličnu upotrebu; aparati i mašine za prečišćavanje vazduha; instalacije za filtriranje vazduha; aparati i instalacije za sušenje; ventilatori [za klimatizaciju]; klima uređaji; instalacije za grijanje; instalacije za klimatizaciju; fenovi [dijelovi instalacija za klimatizaciju]; oprema i instalacije za hlađenje; instalacije i aparati za ventilaciju [klimatizaciju]; pumpe za grijanje; odvlaživači; ovlaživači vazduha; sterilizatori vazduha; instalacije za ventilaciju [klimatizaciju] vozila; germicidne lampe za prečišćavanje vazduha; erkondišni za vozila; jonizujuć aparati za obradu vazduha ili vode.

- (111) **BAZ2526729** (181) 19/05/2035
 (210) BAZ2526729A (220) 19/05/2025
 (151) 26/01/2026
 (732) **LO.LI. PHARMA S.R.L.,**
Via Sabatino Gianni, 14, 00156 Roma,
IT
 (740) "Živko Mijatović & Partners" d.o.o.
 (540)

EMOGUT

- (511)
 5 Dijetetski dodaci; dodaci prehrani; dijetalni pripravci, dijetalna hrana i tvari prilagođeni za medicinsku upotrebu; farmaceutski proizvodi i preparati.

- (111) **BAZ2526731** (181) 15/05/2035
 (210) BAZ2526731A (220) 15/05/2025
 (151) 05/02/2026
 (732) **ALIVITPHARM D.O.O.,**
Crnogorski put 2A, 88380 Ljubinje, BA

- (591) plava, zelena
 (540)

ALIVITpharm

- (531) 27.5,29.1

(511)

5 Farmaceutski, medicinski i veterinarski preparati; dijetni dodaci prehrani za ljude i životinje.

- (111) **BAZ252673 2** (181) 16/05/2035
 (210) BAZ2526732A (220) 16/05/2025
 (151) 04/02/2026
 (732) **Dal Cin d.o.o.,**
Cara Lazara bb, 78240 Čelinac, BA
 (540)

knittax

- (531) 26.11,27.5

(511)

7 Prese za peglanje, Mašine za peglanje, Mašine za peglanje tekstilnih artikala, Rotacione mašine za peglanje odjeće, Električne mašine za peglanje odjeće presovanjem, Valjci za veš (mašine za peglanje odjeće), Parni čistači za domaćinstvo, Višenamjenski parni čistači.;

8 Pegle, Električne pegle, Neelektrične pegle, Električne pegle na paru, Električne pegle s regulacijom temperarute.;

11 Parne pegle za tkanine, Pročišćivači vazduha, Sterilizatori vazduha, Separatori za prečišćavanje vazduha, Uređaji za čišćenje vazduha, Uređaji za sterilizaciju vazduha, Elektrostatički vazdušni filteri, Filteri za čišćenje vazduha, Elektrostatički filteri za pročišćavanje vazduha, Uređaji za obradu vazduha, Kućanski pročišćivači vazduha, Nosivi pročišćivači vazduha, Uređaji za pročišćavanje vazduha, Električni pročišćivači vazduha, Cikloni (aparati za pročišćavanje vazduha), Aparati i mašine za pročišćavanje vazduha, Aparati za čišćenje vazduha za kućne potrebe, Robotizovani pročišćivači vazduha za upotrebu u domaćinstvu, Jedinice za pročišćavanje vazduha za komercijalnu upotrebu, Jedinice za pročišćavanje vazduha za domaćinstvo, Ionizacioni aparati za obradu vazduha, Aparati za jonizaciju (za obradu vazduha ili vode). ;

21 Daske za peglanje veša, Navlake za daske za peglanje.

- (111) **BAZ2526735** (181) 19/05/2035
 (210) BAZ2526735A (220) 19/05/2025
 (151) 25/02/2026
 (732) **"Cleverli" d.o.o.,**
Mladena Stojanovića 4, 78000 Banja
Luka, BA

- (740) Advokat dr Jovan Šarac

- (591) plava, ljubičasta

(540)

CLEVERLI
 GOING DIGITAL? DO IT CLEVERLI

- (531) 19.19,20.5,27.5,29.1

(511)

35 Oglašavanje i marketing; Oglašavanje za druge na internetu; Izdavanje promotivnih letaka; Izdavanje reklamnih tekstova; Poslovno upravljanje; Računarsko kancelarijsko upravljanje; Kompjutersko upravljanje registrima; Poslovno savjetovanje; Poslovno upravljanje; Pružanje poslovnih informacija; Prikupljanje informacija u računarske baze podataka; Savjetovanje o istraživanju tržišta; Upravljanje bazama podataka; Upravljanje poslovnim projektima; Upravljanje međunarodnim poslovanjem. ;

41 Konsultantske usluge u vezi sa obukom za upravljanje; Elektronsko izdavaštvo; Izdavanje publikacija; Izdavanje knjiga; Izdavanje prospekata; Online izdavanje časopisa; Multimedijalno izdavanje elektronskih publikacija; Savjetodavne usluge u vezi sa izdavaštvom. ;

42 Računarsko programiranje; Računarsko programiranje za druge; Programiranje obrazovnih softvera; Programiranje prilagođenih internet stranica; Programiranje softvera za računarske igre; Programiranje softvera za istraživanje tržišta; Programiranje internet stranica; Računarsko programiranje računarskih igara; Računarsko programiranje za obradu podataka; Konsultantske usluge koje se odnose na računarsko programiranje; Razvoj baza podataka; Održavanje baza podataka; Iznajmljivanje softvera za upravljanje bazama podataka; Hosting računarskih baza podataka; Iznajmljivanje softvera.

- (111) **BAZ2526736** (181) 20/05/2035
 (210) BAZ2526736A (220) 20/05/2025
 (151) 18/02/2026
 (732) **Philip Morris Products S.A.,**
Quai Jeanrenaud 3, 2000 Neuchâtel,
CH
 (740) "LINEA SERVICES" d.o.o. Sarajevo
 (540)

NOCTURA

- (511)
 34 Žičani vaporizatori za elektronske cigarete i elektronske uređaje za pušenje; duhan, sirov ili prerađen; duhanski proizvodi uključujući cigare, cigarete, cigarilose, duhan za uvijanje cigareta, duhan za lule, duhan za žvakanje, duhan za šmrkanje, kretek; snus (duhan u prahu); zamjena za duhan (za nemedicinsku upotrebu); artikli za pušače, uključujući papir za cigarete, tube za cigarete, filtere za cigarete, kutije za duhan, kutije za cigarete, tabakere i pepeljare, lule, džepne mašinicice za uvijanje cigareta, upaljače; šibice; duhanski štapići, duhanski proizvodi za zagrijavanje, elektronski uređaji, i njihovi djelovi, koji se koriste za zagrijavanje cigareta ili duhana u cilju oslobađanja aerosola koji sadrži nikotin za inhalaciju; tečni nikotinski rastvori za upotrebu u elektronskim cigaretama; elektronski uređaji za pušenje; elektronske cigarete; elektronske cigarete kao zamjena za tradicionalne cigarete; elektronski uređaji koji sadrže aerosol za inhalaciju nikotina; oralni vaporizatori za pušače, duhanski proizvodi i zamjene za duhan; artikli za pušače elektronskih cigareta; dijelovi i oprema za navedene proizvode iz klase 34; uređaji za gašenje cigareta i cigara koje se zagrijavaju i duhanskih štapića koji se zagrijavaju; punjive elektronske kutije za cigarete.

- (111) **BAZ2526737** (181) 20/05/2035
 (210) BAZ2526737A (220) 20/05/2025
 (151) 04/03/2026
 (732) **MITA Group d.o.o. Sarajevo,**
Maršala Tita 22, 71000 Sarajevo, BA
 (740) ADVOKAT NUSMIR HUSKIĆ
 (591) bijela, plava, zelena, tamnocrvena,
 tirkizna, zlatna
 (540)



- (531) 1.7,27.5,29.1

- (511)
 5 Ljekoviti pripravci za njegu zdravlja. ;
 32 Flaširana pitka voda, Gazirana mineralna voda, Gazirana voda, Gazirana voda obogaćena vitaminima [napitci], Gazirana voda [soda-voda], Izvorska voda, Mineralna voda [napitci], Soda-voda, Voda, Voda litijevog oksida, Voda [napitak], Voda obogaćena mineralima [napitci], Voda obogaćena nutrijentima, Voda u bocama, Voda za piće, Voda za piće s vitaminima. ;
 35 Oglašavanje; vođenje poslova; poslovno upravljanje; kancelarijski poslovi, Pripremanje i upravljanje sajmovima i izložbama u poslovne svrhe, Pripremanje i upravljanje sajmovima i izložbama u reklamne svrhe, Trgovački sajmovi (Organiziranje) u komercijalne ili reklamne svrhe, Oglašavanje na poslovnim web stranicama, Online promocija računalnih mreža i web stranica, Optimizacija prometa na web-stranici, Pribavljanje prostora na web stranicama za oglašavanje robe i usluga, Prikupljanje oglasa koji će se koristiti kao web stranice, Promidžba glazbe drugih pružanjem portfelja putem web stranice, Pružanje poslovnih informacija putem web- stranice, Sakupljanje oglasa za uporabu kao web stranice na Internetu, Sastavljanje [kompilacija] reklamnih oglasa za upotrebu kao web stranice, Sastavljanje oglasa za uporabu kao web stranice, Sastavljanje reklamnih oglasa za uporabu kao web stranice. ;
 41 Organiziranje godišnje konferencije u svezi s telekomunikacijama, Organiziranje godišnje konferencije u svezi s nabavom, Organiziranje godišnje konferencije u svezi s logistikom, Organiziranje godišnje obrazovne konferencije, Proizvodnja podcasta, Pružanje zabave putem podcasta, Sastavljanje [pisanje] obrazovnog materijala za podcastove, Sastavljanje [pisanje] podcastova. ;
 42 Dizajn i grafički dizajn za izradu web-stranica na internetu, Dizajn i izrada početnih stranica i web-stranica Dizajniranje i implementacija mrežnih web stranica za druge, Dizajniranje i implementacija web stranica za druge, Grafički dizajn za kompilaciju web stranica na Internetu, Hosting web stranica, Izrada i dizajn Web stranica za druge, Izrada i održavanje računalnih stranica [Web stranica] za druge, Izrada i održavanje web-stranica za druge, Omogućavanje korištenja elektroničkog prostora za pohranu (vvebspace) na internetu, Pisanje računalnih programa, softvera i kodova po narudžbi za izradu web stranica na Internetu, Pružanje informacija o kliničkim ispitivanjima putem interaktivne web-stranice, Pružanje informacija o računalnoj tehnologiji i programiranju putem web-stranice, Računalni dizajn Web stranica, Savjetovanje u svezi s dizajnom web-stranica, Usluge web hostinga, Web i grafički dizajn.

- (111) **BAZ2526738** (181) 20/05/2035
 (210) BAZ2526738A (220) 20/05/2025
 (151) 03/02/2026
 (732) **ITEL TECHNOLOGY LIMITED,**
Flat N, 16/F., Block B, Universal
Industrial Centre, 19-25 Shan Mei
Street, Fotan, New Territories, Hong
Kong, CN
 (740) Dragan Mićunović
 (540)



- (531) 1.15,26.1,27.5
 (511)

9 Mobilni telefoni; navlake za pametne telefone; držači prilagođeni za mobilne telefone i pametne telefone; televizori; video projektori; periferni uređaji prilagođeni za upotrebu s računarima; džepni računari [notebook]; tablet računari; računarski softveri, snimljeni; stalci prilagođeni za laptope; električne baterije; punjači baterija; kablovi za prenos podataka; kućišta za zvučnike; slušalice; fotoaparati; aparati za obradu podataka; pametni satovi; ruteri (usmjerivači) za računarske mreže; videokamere; zaštitne folije prilagođene za pametne telefone; pametni telefoni; mobiteli; pametni zvučnici; prenosni punjači; električni mjerni uređaji; materijali za električne mreže [žice, kablovi]; električne utičnice; električni adapteri; reduktori [elektricitet]; pretvarači struje [invertori]; integrisana kola; ultrakondenzatori za pohranu energije; prekidači (sklopke); spojnice za žice [struja]; poluprovodnici; razvodne kutije [električna struja]; silicijumske epitaksijalne pločice; razvodni ormari [električna struja]; galvanske baterije; električni akumulatori; solarne baterije; solarni paneli za proizvodnju električne energije; električni kontrolni uređaji za upravljanje energijom; računarski programi, snimljeni; programi operativnog sistema; solarne fotonaponske elektrane.

- (111) **BAZ2526739** (181) 20/05/2035
 (210) BAZ2526739A (220) 20/05/2025
 (151) 25/02/2026
 (732) **JRL PROFESIONAL LIMITED,**
RM3, 16/F Wah Sang Ind Bldg, 14-18
Wong Chuk Yeung St, Fo Tan, Hong
Kong, HK
 (740) Advokat dr Jovan Šarac
 (591) crna, bijela

(540)



(531) 27.5

(511)

3 Šamponi; losioni za kosu; preparati za čišćenje; etarska ulja; lakovi za kosu; usluge bojenja kose i boje za kosu; sredstvo za posvetljivanje kose; šljokice za kosu; kozmetika; kozmetički preparati za frizere; kozmetički preparati za kosu i kožu glave; preparati za oblikovanje kose; sredstva za hidrataciju kose; kreme za njegu kose.; 8 Brijači, električni ili neelektrični; nožići za brijače; ručne sprave za kovrdžanje kose; gvozdeni savijači; ručni alat, rukom pokretan; presa za kosu, električna; uređaji za depilaciju, električni i neelektrični; aparati za šišanje za ličnu upotrebu, električni i neelektrični; ručne sprave za uvijanje kose; šišači za bradu; aparati za šišanje, električni; makaze za šišanje kose; mašine za šišanje, ručne; pegle za ispravljanje kose; uvijači kose, električni; prese za kosu, električne.;

11 Parne mašine za peglanje tkanina; fenovi za kosu, električni; generatori mikro mjehuriča za kupke; lampe za uvijanje kose; fenovi za kosu; fenovi za dlaku kućnih ljubimaca, električni; ručni fenovi za kosu; fenovi za kosu za upotrebu u salonima ljepote; parni aparati za kosu za upotrebu u salonima ljepote.

- (111) **BAZ2526741** (181) 23/05/2035
 (210) BAZ2526741A (220) 23/05/2025
 (151) 20/01/2026
 (732) **Société des Produits Nestlé S.A., 1800**
Vevey, CH
 (740) MSA IP
 (540)

DOLCE GUSTO

(511)

29 Mlijeko, pavlaka, puter, sir i drugi prehrambeni proizvodi na bazi mlijeka; zamjene za mlijeko; napici na bazi mlijeka; dezerti na bazi mlijeka i slatke pavlake; jogurt; sojino mlijeko [zamjena za mlijeko] i preparati na bazi soje; jestiva ulja i masti; proteinski preparati za ljudsku ishranu; nemliječne zamjene za mlijeko; mliječne zamjene; nemliječne zamjene za mlijeko; napici na bazi zamjena za mlijeko (gdje preovladavaju zamjene za mlijeko); mlijeko i napici na biljnoj bazi uključeni u ovu klasu; mlijeko i napici od orašastih plodova uključeni u ovu klasu; zamjene za mliječne proizvode na biljnoj bazi i bazi orašastih plodova uključujući, ali ne ograničavajući se na indijski orah, rižu, soju, badem, kokos, lješnik i orah; napici na bazi kokosovog mlijeka. ;

32 Negazirana voda, gazirana voda ili karbonizirana voda, prerađena voda, izvorska voda, mineralna voda, aromatizirana voda; pića s okusom voća i na bazi voća, voćni i povrtni sokovi, nektari, limunade, gazirana pića i druga bezalkoholna pića; sirupi, ekstrakti i esencije i druge pripravnici za pravljenje bezalkoholnih pića (osim eteričnih ulja); fermentisana mliječna pića; pića na bazi soje; pića na bazi slada; pića na bazi kafe; izotonična pića.

- (111) **BAZ2526742** (181) 20/05/2035
 (210) BAZ2526742A (220) 20/05/2025
 (151) 04/02/2026
 (732) **“FRUCTA-TRADE” d.o.o. Derventa, Kninska br. 11, 74400 Derventa, BA**
 (591) crna, bijela
 (540)



(531) 27.5

(511)

29 Konzervirano, smrznuto, sušeno i kuhano voće i povrće; želei, džemovi, kompoti; jaja; mlijeko, sir, puter, jogurt i drugi mliječni proizvodi; ulja i masti za hranu.

- (111) **BAZ2526743** (181) 22/05/2035
 (210) BAZ2526743A (220) 22/05/2025
 (151) 03/02/2026
 (732) **Boo Enterprises, Inc.,**

525 3rd St, Lake Oswego, Oregon, 97034, US

(740) Amela Selmanagić
 (540)

Boo

(511)

9 Računarski softver koji se može preuzeti (downloadable) za mobilne telefone, tablete i lične računare, naime, softver za upoznavanje, spajanje parova i društveno umrežavanje; preuzet računarski softver za objavljivanje, prikazivanje, označavanje, blogovanje, strimovanje, povezivanje, dijeljenje ili na drugi način pružanje elektronskih medija ili informacija putem interneta i drugih komunikacionih mreža u oblasti ličnih upoznavanja, upoznavanja radi veze i društvenog umrežavanja; preuzete elektronske publikacije u vidu biltena i članaka iz oblasti upoznavanja, odnosa i društvenog umrežavanja; softver koji se može preuzeti (downloadable) za verifikaciju identiteta i provjere lične pozadine u oblasti onlajn upoznavanja; softver koji se može preuzeti (downloadable) za organizovanje i održavanje virtuelnih društvenih događaja; softver koji se može preuzeti (downloadable) za virtuelnu realnost za olakšavanje društvenih interakcija i upoznavanja u virtuelnim okruženjima;

45 Posredovanje u uspostavljanju intimnih/romantičnih veza; online usluge upoznavanja; internet-bazirane usluge društvenog upoznavanja i društvenog umrežavanja; usluge agencija za poznanstva; agencije za bračno posredovanje; usluge ličnog predstavljanja; pružanje informacija iz

oblasti ličnih odnosa i upoznavanja; internet-bazirane usluge upoznavanja, društvenog upoznavanja i odnosa; organizovanje i održavanje društvenih događaja za samce i u svrhu ličnog umrežavanja; usluge istraživanja lične pozadine radi bezbjednosti korisnika u onlajn upoznavanju; pružanje onlajn pretraživih baza podataka u oblasti društvenih upoznavanja i ličnih odnosa; usluge ličnog konsijerža u vidu organizovanja ličnih aranžmana i rezervacija radi upoznavanja potencijalnih partnera.

- (111) **BAZ2526744** (181) 22/05/2035
 (210) BAZ2526744A (220) 22/05/2025
 (151) 05/02/2026
 (732) **BANJALUČKA PIVARA D.O.O. BANJA LUKA,**
Slatinska br. 8, 78000 Banja Luka, BA
 (540)

**BÄRENTALER
WEISSBIER**

(511)

32 Pivo.

- (111) **BAZ2526745** (181) 22/05/2035
 (210) BAZ2526745A (220) 22/05/2025
 (151) 05/02/2026
 (732) **BANJALUČKA PIVARA D.O.O. BANJA LUKA,**
Slatinska br. 8, 78000 Banja Luka, BA
 (540)

BALKAN PIVO

(511)

32 Pivo.

- (111) **BAZ2526746** (181) 22/05/2035
 (210) BAZ2526746A (220) 22/05/2025
 (151) 05/02/2026
 (732) **BANJALUČKA PIVARA D.O.O. BANJA LUKA,**
Slatinska br. 8, 78000 Banja Luka, BA
 (540)

NEKTAR LIGHT

(511)

32 Pivo.

(111) **BAZ2526748** (181) 23/05/2035
 (210) BAZ2526748A (220) 23/05/2025
 (151) 04/02/2026
 (732) **Lidl Stiftung & Co. KG, Stiftsbergstrasse 1, 74172 Neckarsulm, DE**
 (740) "Živko Mijatović & Partners" d.o.o.
 (591) zelena, bijela
 (540)



(531) 2.9,24.17,27.3,27.5,29.1

(511)

25 Odjeća, obuća, pokrivala za glavu.;

35 Oglašavanje; poslovno upravljanje; poslovna administracija; uredske funkcije; maloprodajne usluge, veleprodajne usluge, maloprodajne usluge putem Interneta i usluge naručivanja putem računalnih Online sustava u vezi s odjećom, obućom i pokrivalima za glavu.

(111) **BAZ2526749** (181) 23/05/2035
 (210) BAZ2526749A (220) 23/05/2025
 (151) 04/02/2026
 (732) **Lidl Stiftung & Co. KG, Stiftsbergstrasse 1, 74172 Neckarsulm, DE**
 (740) "Živko Mijatović & Partners" d.o.o.
 (591) nijanse crvene, bijela, nijanse bež
 (540)



(531) 1.11,5.5,26.4,26.11,27.5,29.1

(511)

30 Kruh i pekarski proizvodi, peciva i konditorski proizvodi, slatkiši, čokolada, čokoladni proizvodi, praline.

(111) **BAZ2526750** (181) 23/05/2035
 (210) BAZ2526750A (220) 23/05/2025
 (151) 27/01/2026
 (732) **Lidl Stiftung & Co. KG, Stiftsbergstrasse 1, 74172 Neckarsulm, DE**
 (740) "Živko Mijatović & Partners" d.o.o.
 (591) crvena, plava, bijela
 (540)



(531) 1.1,25.3,26.4,27.5,29.1

(511)

29 Meso, riba, perad i divljač, uključujući gore navedene proizvode zamrznute; mesni proizvodi i suhomesnati proizvodi; mesni ekstrakti; školjke; konzervirano, sušeno i kuhano voće i povrće, uključujući gore navedene proizvode u slatkim i/ili kiselim (ukiseljenim) umacima; želei; džemovi, marmelade, kompoti i drugi slatki namazi; jaja, mlijeko i mliječni proizvodi uključeni u ovu klasu, posebno maslac, sir, svježe mlijeko, dugotrajno mlijeko, vrhnje, jogurt, svježi sir, mlijeko u prahu za prehranu, deserti od jogurta, svježeg sira i vrhnja; mesni, kobasičarski, riblji, voćni i povrtni konzervirani proizvodi; prerađeni orašasti plodovi; jestiva ulja i masti; pripremljeni obroci i zamrznuti proizvodi koji se uglavnom sastoje od mesa, ribe, peradi ili povrća, uključeni u ovu klasu; dijetalna hrana i prehrambeni proizvodi, koji se uglavnom sastoje od mesa, ribe, peradi ili povrća i koji nisu prilagođeni za medicinsku upotrebu, uključeni u ovu klasu.;

30 Kafa, čaj, kakao, šećer, riža, tapioka, sago, umjetna kava; brašno i proizvodi od žitarica, posebno cerealije, muesli i proizvodi od cjelovitog zrna pšenice; tjestenina; napici na bazi kave, čaja, kaka ili čokolade; pripravci od kave i kaka za pripremu alkoholnih i bezalkoholnih napitaka; arome za hranu; kruh i peciva, posebno bageti; pizze; slastičarski proizvodi, sladoledi; puding; med, melasa; kvasac, prašak za pecivo, škrob za hranu; sol; senf; majoneza, kečap; ocat, umaci (začini), prelivi za salate; začini, ekstrakti začina, sušeno bilje; pripremljeni obroci i zamrznuti proizvodi koji se uglavnom sastoje od tjestenine ili riže, uključeni u ovu klasu; dijetalna hrana i prehrambeni proizvodi koji se uglavnom sastoje od tjestenine ili riže, nisu prilagođeni za medicinsku upotrebu, uključeni u ovu klasu.;

31 Svježe voće i povrće; orašasti plodovi; sjemenke, prirodne biljke i cvijeće; sušene biljke; stočna hrana i mješovita stočna hrana; stelja za životinje.;

32 Piva; bezalkoholno pivo; dijetalno pivo; mineralne i gazirane vode i druga bezalkoholna pića; voćni napici i voćni sokovi; sirupi i drugi pripravci za pripremu pića.;

33 Alkoholna pića (osim piva) uključena u ovu klasu, posebno vino, žestoka pića i likeri, te miješana alkoholna mliječna pića, kokteli i aperitivi na bazi žestokih pića ili vina, osim škotskog viskija; pića koja sadrže vino; alkoholni pripravci za pripremu pića.

(111) **BAZ2526751** (181) 23/05/2035
 (210) BAZ2526751A (220) 23/05/2025
 (151) 18/02/2026

(732) **Agromehanika-komerc d.o.o.,**
Prote Nikole Kostića bb, 78000 Banja
Luka, BA

(591) crvena, bijela
 (540)



(531) 5.3,26.4,27.5,29.1

(511)

4 Industrijska ulja i masti; sredstva za podmazivanje; proizvodi za upijanje, vlaženje i vezanje prašine; goriva (uključujući benzin za motore) i rasvjetne tvari; svijeće, stijenjevi za rasvjetu.;

7 Strojevi i alatni strojevi; motori (osim motora za kopnena vozila); spojke, prijenosni uređaji (osim onih za kopnena vozila); poljoprivredne naprave osim onih koji se pokreću ručno; inkubatori za jaja.;

8 Ručni alati i sprave s ručnim pokretanjem; noževi, vilice i žlice; hladno oružje; mehaničke i električne sprave za brijanje.

(111) **BAZ2526754** (181) 27/05/2035
 (210) BAZ2526754A (220) 27/05/2025
 (151) 18/02/2026

(732) **Udruženje POMOZI.BA,**
Dr. Fetaha Bećirbegovića br.8,
Sarajevo, BA

(740) Adi Krdžalić

(591) narandžasta, bijela
 (540)



(531) 2.9,24.17,29.1

(511)

36 Dobrotvorne usluge u području novčanih donacija; Dogovaranje financiranja humanitarnih projekata; Humanitarno prikupljanje sredstava; Organiziranje prikupljanja u humanitarne svrhe; Prikupljanje financijskih sredstava u dobrotvorne svrhe; Usluge dobrotvornih fondova; Usluge prikupljanja novčanih priloga u dobrotvorne svrhe na mreži; Usluge prikupljanja sredstava u dobrotvorne svrhe putem zabavnih događaja.;

39 Dobrotvorne usluge i to podjela odjeće; Dobrotvorne usluge i to podjela deka; Dobrotvorne usluge, tj usluge pružanja prevoza; Dobrotvorne usluge tj pružanje prevoza za starije ili hendikepirane osobe; Dostava hrane; Dostava hrane i jela pripremljenih za konzumaciju; Dostava restoranske hrane; Skladištenje; Skladištenje namještaja; Skladištenje odjeće; Skladištenje paketa; Skladištenje pića; Usluge dostave hrane.;

41 Izdavanje publikacija; Objavljivanje brošura.;

43 Dobrotvorne usluge, to jest ponuda privremenog smještaja; Organizacija i pružanje privremenog smještaja; Privremeni smještaj; Usluge prijema za privremeni smještaj (upravljanje dolascima i odlascima); Usluge privremenog smještaja; Obezbjedivanje obroka za neposrednu konzumaciju; Obezbjedivanje privremenog smještaja za stanovanje; Obezbjedivanje privremenog smještaja; Priprema obroka; Restorani; Usluge pripreme hrane. ;

44 Savjetovanje povezano s psihološkom pomoći u svezi s medicinskim oboljenjima. ;

45 Informativne usluge u svezi sa zdravljem i sigurnosti; Obezbjedivanje usluga lične podrške porodicama pacijenata sa bolestima opasnim za život.

(111) **BAZ2526755** (181) 29/05/2035
 (210) BAZ2526755A (220) 29/05/2025
 (151) 04/02/2026

(732) **ZHEJIANG LEAPMOTOR
 TECHNOLOGY CO., LTD.,**

**1st Floor, No. 451, Wulianwang Street,
 Binjiang District, 310051 Hangzhou,
 Zhejiang Province, CN**

(740) "Živko Mijatović & Partners" d.o.o.
 (540)



(531) 26.3,26.5,26.13,27.5

(511)

12 Automobili; električni automobili; hibridni automobili; plug-in hibridni automobili; plug-in električni automobili; serijski hibridni automobili; autonomna kopnena vozila; električni motori za kopnena vozila; električni motori za osobna vozila; motori za kopnena vozila; mjenjači za kopnena vozila; pretvarači zakretnog momenta za kopnena vozila; reduktori za kopnena vozila; gume za kotače vozila, osim za kotače zrakoplova; sva gore navedena roba koja nije namijenjena/ povezana sa zrakoplovnim vozilima.

(111) **BAZ2526756** (181) 29/05/2035

(210) BAZ2526756A (220) 29/05/2025

(151) 04/02/2026

(732) **ZHEJIANG LEAPMOTOR
 TECHNOLOGY CO., LTD.,**

**1st Floor, No. 451, Wulianwang Street,
 Binjiang District, 310051 Hangzhou,
 Zhejiang Province, CN**

(740) "Živko Mijatović & Partners" d.o.o.
 (540)

LEAPMOTOR

(531) 27.5

(511)

12 Automobili; električni automobili; hibridni automobili; plug-in hibridni automobili; plug-in električni automobili; serijski hibridni automobili; autonomna kopnena vozila;

električni motori za kopnena vozila; električni motori za osobna vozila; motori za kopnena vozila; mjenjači za kopnena vozila; pretvarači zakretnog momenta za kopnena vozila; reduktori za kopnena vozila; gume za kotače vozila, osim za kotače zrakoplova; sva gore navedena roba koja nije namijenjena/ povezana sa zrakoplovnim vozilima.

(111) **BAZ2526757** (181) 29/05/2035

(210) BAZ2526757A (220) 29/05/2025

(151) 20/01/2026

(732) **HEMOFARM A.D. farmaceutsko-
 hemijska industrija Vršac, Beogradski
 put bb, 26300 Vršac, RS**

(740) MSA IP

(540)

BRAVEZIN

(511)

5 Farmaceutski proizvodi.

(111) **BAZ2526758** (181) 29/05/2035

(210) BAZ2526758A (220) 29/05/2025

(151) 03/02/2026

(732) **Srednja strukovna škola s pravom
 javnosti "Centar za obrazovanje
 Veritas" Široki Brijeg,**

**Trnska cesta 197a, 88220 Široki Brijeg,
 BA**

(591) magenta

(540)

Nikad nije kasno!

(531) 24.17,27.5,29.1

(511)

35 Oglašavanje; vođenje poslova; poslovno upravljanje; kancelarijski poslovi. ;

41 Obrazovanje; obuka; razonoda; sportske i kulturne aktivnosti.;

42 Naučne i tehnološke usluge i istraživanje i projektovanje koji se na njih odnose; usluge industrijskih analiza i istraživanja; projektovanje i razvoj računarskog hardvera i softvera.

(111) **BAZ2526759** (181) 30/05/2035
 (210) BAZ2526759A (220) 30/05/2025
 (151) 18/02/2026
 (300) 2024/1229
 06/12/2024
 MK
 (732) **CHEMONA-LAB DOO,**
Lošinjska 12, 24000 Subotica, RS
 (740) Adi Krdžalić
 (540)

MOGADORA

(511)
 5 Dijetetska hrana i pića za medicinsku upotrebu; hrana na bazi žitarica i nutritivni dodaci za medicinsku upotrebu; dijetetska hrana i pića na bazi žitarica za medicinsku upotrebu; klice žitarica kao dodaci ishrani; sve navedeno kao kašasta jela od žitarica ili pripreme za pripremu kaša ili gustih napitaka na bazi žitarica za medicinsku upotrebu.;
 30 Žitarice i proizvodi od žitarica za brzo pripremanje obroka, kao i pripreme za pripremu takvih obroka.;
 32 Bezalkoholna osvježavajuća pića, naročito smutiji na bazi žitarica i mješavine za pripremu smutija na bazi žitarica.

(111) **BAZ2526762** (181) 30/05/2035
 (210) BAZ2526762A (220) 30/05/2025
 (151) 04/03/2026
 (732) **Stanislava (Mile) Miščević,**
Lava Nikolajevića Tolstoja br. 1, 78000 Banja Luka, BA
 (591) siva
 (540)



(531) 27.5,29.1
 (511)
 33 Vino; Alkoholna pića (izuzev piva); Alkoholna pića koja sadrže voće; pomješana alkoholna pića, koja nisu na bazi piva.

(111) **BAZ2526763** (181) 30/05/2035
 (210) BAZ2526763A (220) 30/05/2025
 (151) 04/03/2026
 (732) **Stanislava (Mile) Miščević,**
Lava Nikolajevića Tolstoja br. 1, 78000 Banja Luka, BA
 (591) zlatna
 (540)



(531) 11.3,27.5,29.1
 (511)
 33 Vino; alkoholna pića (izuzev piva); alkoholna pića koja sadrže voće; pomješana alkoholna pića, koja nisu na bazi piva.

(111) **BAZ2526764** (181) 02/06/2035
 (210) BAZ2526764A (220) 02/06/2025
 (151) 24/02/2026
 (732) **Cai Zhenghao,**
Laozhai, Dagutang Village, Zhouxiang Town, Cixi City, Zhejiang, CN
 (740) "LINEA SERVICES" d.o.o. Sarajevo
 (540)



(531) 27.5
 (511)
 8 Aparati za sisanje brade; Aparati za šišanje za ličnu upotrebu, električni ili neelektrični; Pincete za uklanjanje dlaka; Ručne sprave za kovrdžanje kose; Aparati za depilaciju, električni i neelektrični; Pegla za kosu (cik cak); Britve, električne ili neelektrične; Metalni uvijači za kosu (figaro); Setovi za manikuru; Ručni alat, ručno pokretani.;
 11 Fenovi za kosu; Električni ventilatori za ličnu upotrebu; Električne sušilice rublja; Rasvjetni uređaji i instalacije; Lampe za nokte; Aparati i postrojenja za kuhanje; Postrojenja za grijanje; Sanitarni aparati i instalacije; Aparati i mašine za pročišćavanje vode; Džepne grijalice.;
 21 Četkice za zube, električne; Aparati na vodu za čišćenje zuba i desni; Četkice za zube; Češljevi; Četke; Stolni predmeti, osim noževa, viljuški i kašika; Toaletni pribor; Kozmetički pribor; Ručni pribor za čišćenje; Električni ili neelektrični odstranjivači dlačica.

(111) **BAZ2526765** (181) 02/06/2035
 (210) BAZ2526765A (220) 02/06/2025
 (151) 24/02/2026
 (300) 19117975
 10/12/2024
 EM
 (732) **Philip Morris Products S.A.,**
Quai Jeanrenaud 3, 2000 Neuchâtel,
CH

(740) "LINEA SERVICES" d.o.o. Sarajevo
 (540)



(531) 5.5,26.15

(511)

34 Žičani vaporizatori za elektronske cigarete i elektronske uređaje za pušenje; duhan, sirov ili prerađen; duhanski proizvodi uključujući cigare, cigarete, cigarilose, duhan za uvijanje cigareta, duhan za lule, duhan za žvakanje, duhan za šmrkanje, kretek; snus (duhan u prahu); zamjena za duhan (za nemedicinsku upotrebu); artikli za pušače, uključujući papir za cigarete, tube za cigarete, filtere za cigarete, kutije za duhan, kutije za cigarete, tabakere i pepeljare, lule, džepne mašine za uvijanje cigareta, upaljače; šibice; duhanski štapići, duhanski proizvodi za zagrijavanje, elektronski uređaji, i njihovi djelovi, koji se koriste za zagrijavanje cigareta ili duhana u cilju oslobađanja aerosola koji sadrži nikotin za inhalaciju; tečni nikotinski rastvori za upotrebu u elektronskim cigaretama; elektronski uređaji za pušenje; elektronske cigarete; elektronske cigarete kao zamjena za tradicionalne cigarete; elektronski uređaji koji sadrže aerosol za inhalaciju nikotina; oralni vaporizatori za pušače, duhanski proizvodi i zamjene za duhan; artikli za pušače elektronskih cigareta; dijelovi i oprema za navedene proizvode iz klase 34; uređaji za gašenje cigareta i cigara koje se zagrijavaju i duhanskih štapića koji se zagrijavaju; punjive elektronske kutije za cigarete.

(111) **BAZ2526768** (181) 03/06/2035
 (210) BAZ2526768A (220) 03/06/2025
 (151) 18/02/2026
 (732) **Anadolu Ajansi Türk Anonim Şirketi,**
Eti Mahallesi GMK Bulvari No: 132
Maltepe, 06570 Çankaya Ankara, TR
 (740) Adi Krdžalić
 (591) plava
 (540)



(531) 26.11,27.5,29.1

(511)

16 Papir, karton i proizvodi napravljeni od ovih materijala, uključeni u ovu klasu, osim kancelarijskog materijala; papirni ubrusi; toaletni papir; papirne salvete; papir za pakovanje i umotavanje; kartonske kutije; plastični materijali za pakovanje i umotavanje; kliše i slova za štampanje; materijal za uvezivanje knjiga; štampani materijal; štampane publikacije; kalendari; poster; fotografije (štampane); slike; naljepnice (papirnati materijal); poštanske marke; kancelarijski materijal, kancelarijski pribor, nastavni i nastavni materijal (osim namještaja i aparata); pribor za pisanje i crtanje; materijal za umjetnike; papirni proizvodi za kancelarijski pribor; ljepila za kancelarijski pribor; kancelarijski pribor; valjci za farbanje i kistovi za farbanje.;

38 Usluge radio i televizijskog emitiranja; telekomunikacijske usluge; pružanje pristupa internetu; novinske agencije.;

41 Obrazovanje i obuka; organiziranje i provođenje konferencija, kongresa i seminara; sportske i kulturne aktivnosti; zabava; objavljivanje i uređivanje štampanog materijala, uključujući časopise, knjige, novine, osim reklamnih tekstova; usluge elektronskog objavljivanja; produkcija filmova, radio i televizijskih programa; usluge reportera vijesti; usluge fotografskog izvještavanja; fotografisanje; prevođenje.

(111) **BAZ2526769** (181) 03/06/2035
 (210) BAZ2526769A (220) 03/06/2025
 (151) 24/02/2026

(732) **FRUCTAL živilska industrija d.o.o.,
 Tovarniška cesta 7, 5270 Ajdovščina,
 SI**

(740) Adi Krdžalić

(591) tirkizna, narandžasta

(540)



(531) 26.4,27.5,29.1

(511)

29 Mliječni proizvodi, voćni jogurt, jogurti sa ukusima, jogurti sa ukusom voća.;

30 Ledeni čaj, ledeni čaj sa dodanim voćnim sirupom, čaj, pića na bazi čaja; napici na bazi čokolade; kafa, kakao, šećer, pirinač, tapioka, sago, vještačka kafa; brašno i preparati od žitarica, hljeb, peciva i slatkiši, led; med, melasa, sirup; sirće, sosevi (umaci) i začini; led za osvježenje; pudinzi; čokolada i proizvodi na bazi čokolade; ledena kafa; ledeni deserti. ;

32 Voćna pića; voćni sokovi; nektari; bezalkoholna pića; sirupi i drugi preparati za proizvodnju bezalkoholnih pića; stolna voda; voda za piće; gazirane vode; izvorske vode; mineralna voda; limunade; aromatizirana pića od mineralne vode i voća ili ekstrakta voća; pivo; mješavine piva i bezalkoholnih pića; voćna pića i / ili voćni sokovi sa dodanim mlijekom, mliječnim proizvodima ili desertima zasnovanim na mlijeku; biljni sokovi (pića); bezalkoholna pića napravljena od povrća ili koja sadrže dodato povrće; gazirana bezalkoholna pića; napitci na bazi soje.

(111) **BAZ2526770** (181) 03/06/2035
 (210) BAZ2526770A (220) 03/06/2025
 (151) 24/02/2026

(732) **FRUCTAL živilska industrija d.o.o.,
 Tovarniška cesta 7, 5270 Ajdovščina,
 SI**

(740) Adi Krdžalić

(591) tirkizna, crvena, žuta, nijanse plave,
 nijanse zelene, smeđa, crna, bijela,
 narandžasta

(540)



(531) 5.1,26.4,29.1

(511)

29 Mliječni proizvodi, voćni jogurt, jogurti sa ukusima, jogurti sa ukusom voća.;

30 Ledeni čaj, ledeni čaj sa dodanim voćnim sirupom, čaj, pića na bazi čaja; napici na bazi čokolade; kafa, kakao, šećer, pirinač, tapioka, sago, vještačka kafa; brašno i preparati od žitarica, hljeb, peciva i slatkiši, led; med, melasa, sirup; sirće, sosevi (umaci) i začini; led za osvježenje; pudinzi; čokolada i proizvodi na bazi čokolade; ledena kafa; ledeni deserti. ;

32 Voćna pića; voćni sokovi; nektari; bezalkoholna pića; sirupi i drugi preparati za proizvodnju bezalkoholnih pića; stolna voda; voda za piće; gazirane vode; izvorske vode; mineralna voda; limunade; aromatizirana pića od mineralne vode i voća ili ekstrakta voća; pivo; mješavine piva i bezalkoholnih pića; voćna pića i / ili voćni sokovi sa dodanim mlijekom, mliječnim proizvodima ili desertima zasnovanim na mlijeku; biljni sokovi (pića); bezalkoholna pića napravljena od povrća ili koja sadrže dodato povrće; gazirana bezalkoholna pića; napitci na bazi soje.

- (111) **BAZ2526772** (181) 03/06/2035
 (210) BAZ2526772A (220) 03/06/2025
 (151) 19/02/2026
 (732) **NBA Properties, Inc.,**
Olympic Tower - 645 Fifth Avenue, New
York, New York 10022, US
 (740) "Živko Mijatović & Partners" d.o.o.
 (540)



- (531) 1.1,21.3,26.1,27.1,27.5
 (511)

25 Odjeća, obuća, pokrivala za glavu; odjeća, naime čarape, obuća, cipele za košarku, patike za košarku, majice, košulje, polo majice, dukserice, donji djelovi trenerke, pantalone, majice na bretele, dresovi, kratke pantalone, pidžame, sportske majice, ragbi majice, džemper, kaiševi, spavačice, šeširi, kape, vizir kačketi, trenerke za zagrijavanje, donji djelovi trenerki za zagrijavanja, dresovi za zagrijavanja, majice za vježbanje ubačaja, jakne, blejzeri, kravate (odjeća), džepne maramice, maramice, vjetrovke, jakne sa kapuljačom, kaputi, portikle za bebe koje nisu od papira, oprema za bebe (odjeća), trake za glavu, ručne trake (odjeća), kecelje, donje rublje, bokserice, uske bokserice, široke pantalone, štitnici za uši, rukavice, rukavice samo sa palcem, šalovi, pletene i štrikane majice, haljine od žerseja, haljine, dresovi i uniforme za navijačice, odjeća za plivanje, odijela za plivanje, kupaći kostimi, bikini, tankini kupaći kostimi, gaćice za plivanje, gaćice za kupanje, šorcevi za surfanje, marame za plažu, pokrivala za kupaći kostim, ogrtači za kupaći kostim, sandale, sandale za plažu, šeširi za plažu, štitnici za sunce sa vizirom, kape za plivanje, kape za kupanje, nova pokrivala za glavu sa prikačenim umecima. ;

28 Igre, igračke i predmeti za igru; uređaji za video igre; gimnastički i sportski predmeti; ukrasi za božićne jelke; igračke, igre i predmeti za igru, naime, košarkaške lopte, loptice za golf, lopte za igralište, sportske lopte, gumene lopte i pjenaste lopte, plišane lopte za igru, plastične lopte za igru, mrežice za košarku, table za košarku, minijaturne table za košarku, pumpe i igle za naduvavanje košarkaških lopti; štapovi za golf, torbe za golf, podmetači za golf, oprema za golf, naime, alat za popravku golf terena, kupice na koje se stavlja lopta, markeri lopti, pokrivala za torbe za golf, pokrivala za glave golf štapova, rukavice za golf, rukavice za golf loptice, prostirke za vježbanje golfa; stalci za bilijarske štapove, loptice za bilijar, stalci za bilijar, pikado ormari, elektronske košarkaške igrice na tabli, table za košarkaške igrice, košarkaške igrice, akcione igrice, društvene igrice za odrasle i djecu, trivia informacione igrice i elektronski video arkadni uređaji, košarkaški setovi koji se sastoje od mrežice

i zviždaljke, lutke, dekorativne lutke, lutke za kolekciju, akcione figure za igru, akcione figure karikature, punjene igračke, plišane igračke, slagalice, montažni blokovi za igre, ukrasi za božićnu jelku i božićne čarape; vozila za igru u obliku automobila, kamiona, vozova i kombija, svi sa temom košarke, nove pjenaste igračke u obliku prstiju ili trofeja, igračke trofeji, karte za igru, igre sa kartama, igračke koje prave zvuk, igračke za kućne ljubimce; igračke za plažu, naime lopte za plažu, lopte na naduvavanje, kantice za igru, lopatice za igru, igračke za pijesak, igračke za bazen sa pijeskom, gumene igračke za vodu; oprema za bazen, naime plivačka oprema za plutanje, oprema za plutanje u bazenu, igračke za splavanje na vodi, pjenasta oprema za plutanje, kolutovi za plivanje, kolutovi za plivanje u bazenu, pjenasti kolutovi, daske za plivanje, daske za surfovanje, peraja za plivanje, peraja za surfovanje, narukvice za plutanje i narukvice za pomoć pri plivanju, sva navedena roba za rekreaciju; odbojkaški setovi za igru koji se sastoje od lopte, mrežice, traka koje označavaju teren i zviždaljke, i vaterpolo setovi za igru koji se sastoje od lopte, mrežice i zviždaljke; dekorativne igračke od tkanine koje se puštaju da lete na vjetru; minijaturne reprodukcije stadiona, naime, mali plastični modeli stadiona za igru; staklene kugle sa snijegom; džojstici za video igre; džojstici za računarske igre; mašine za video igre za upotrebu sa televizorom i ručni kontroleri za konzole za video igre; trake za trčanje; banke igračke; fidžet spinneri; skejtbordovi. ;

41 Obrazovanje; obuka; razonoda; sportske i kulturne djelatnosti; zabavne i obrazovne usluge u vidu televizijskih i radio programa iz oblasti košarke i prikazivanja uživo košarkaških igara i košarkaških priredbi; usluge produkcije i distribucije radio i televizijskih šou programa sa košarkaškim utakmicama, košarkaškim događajima i programima iz oblasti košarke; usluge vođenja i organizovanja košarkaških klinika i kampova, klinika i kampova za trenere, klinika i kampova za plesne timove i košarkaške igre; usluge razonode u vidu ličnog pojavljivanja kostimiziranih maskota ili plesnih timova na košarkaškim utakmicama i priredbama, klinikama, kampovima, promocijama i drugim događajima u vezi sa košarkom, specijalnim događajima i žurkama; usluge kluba obožavalaca; usluge razonode, naime pružanje veb-sajta sa multimedijским sadržajem koji se ne može preuzimati u vidu najvažnijih televizijskih događaja, interaktivnih najvažnijih televizijskih događaja, video snimaka, video strim snimaka, interaktivnih video izbora najvažnijih događaja, radio programa, najvažnijih radijskih događaja i audio snimaka iz oblasti košarke; pružanje vijesti i informacija u vidu statistika i drugih tema iz oblasti košarke; omogućavanje pristupa on-lajn igricama koje se ne mogu preuzimati, naime računarskim igricama, video igricama, interaktivnim video igricama i trivia igricama; usluge razonode u vidu imaginarnih košarkaških liga; pružanje onlajn računarske baze podataka iz oblasti košarke.

- (111) **BAZ2526774** (181) 04/06/2035
 (210) BAZ2526774A (220) 04/06/2025
 (151) 04/03/2026
 (732) **Makpharm d.o.o.**,
Trnjanska cesta 37/1, 10000 Zagreb,
HR
 (740) Advokatsko društvo "Sijerčić & Partneri"
 d.o.o.
 (540)

ZONOTTE

- (511)
 5 Lijekovi za liječenje nesanice.

- (111) **BAZ2526777** (181) 09/06/2035
 (210) BAZ2526777A (220) 09/06/2025
 (151) 04/03/2026
 (732) **JT International SA**,
Rue Kazem-Radjavi 8, 1202 Geneva,
CH
 (740) "LINEA SERVICES" d.o.o. Sarajevo
 (591) crna, zlatna, siva, bijela, nijanse crvene
 (540)

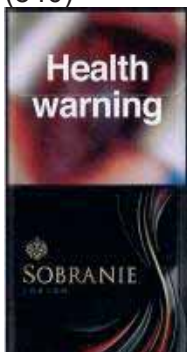

- (531) 3.7,19.3,25.5,25.7,25.12,27.5,29.1
 (511)

34 Duhan, prerađeni ili neprerađeni; duhan za pušenje, duhan za lule, duhan za motanje, duhan za žvakanje, duhan u prahu (snus); cigarete, elektronske cigarete, tečni rastvori za upotrebu u elektronskim cigaretama, oralni raspršivači za pušače, cigare, cigarilosi (male cigare); burmut (duhan za šmrkanje); artikli za upotrebu sa duhanom (uključeni u klasu 34); papiri za cigarete, tube za cigarete ("šuplje" cigarete), šibice, duhanski štapići, duhanski proizvodi koji su namijenjeni da se zagrijavaju, prerađene duhanske vrećice (pod stil), elektronski uređaji i njihovi dijelovi za zagrijavanje cigareta, štapići koji sadrže duhan i štapići koji sadrže zamjene za duhan, zamjene za duhan (za nemedicinsku upotrebu), torbice za oralnu upotrebu nikotina bez duhana [nisu za medicinsku upotrebu], futrole za elektronske cigarete, pribor za elektronske cigarete, usnici za elektronske cigarete, arome za elektronske cigarete (osim esencijalnih ulja), ulošci za elektronske cigarete koji se prodaju napunjeni hemijskim okusima u tečnom obliku, kapsule e-tekućine, tečni rastvori nikotina za upotrebu u elektronskim cigaretama.

- (111) **BAZ2526780** (181) 10/06/2035
 (210) BAZ2526780A (220) 10/06/2025
 (151) 04/03/2026
 (732) **WELTPLAST d.o.o. Posušje, Rastovača**
polje 139, Posušje, BA
 (591) siva, zelena
 (540)



- (531) 21.3,27.5,29.1
 (511)

11 Odvodne cijevi za sanitarne instalacije; izolacijske cijevi kao dijelovi sanitarnih instalacija; plastična koljena za cijevi (dijelovi sanitarnih instalacija). ;

17 Spojnice (nemetalne) za cijevi; spojevi za cijevi (nemetalni); nemetalni naglavci za spajanje cijevi; nemetalna koljena za cijevi. ;

19 Odvodne cijevi; kanalizacijske cijevi (nemetalne); nemetalne odvodne cijevi.

- (111) **BAZ2526787** (181) 16/06/2035
 (210) BAZ2526787A (220) 16/06/2025
 (151) 18/02/2026
 (732) **CymaBay Therapeutics, Inc.**,
333 Lakeside Drive, Foster City, CA
94404, US
 (740) DR DIANA PROTIĆ TKALČIĆ &
 PARTNERS d.o.o.
 (540)

LYVDELZI

- (511)
 5 Farmaceutski preparati.

(111) **BAZ2526789** (181) 16/06/2035
 (210) BAZ2526789A (220) 16/06/2025
 (151) 04/03/2026

(732) **JT International SA,**
Rue Kazem-Radjavi 8, 1202 Geneva,
CH

(740) "LINEA SERVICES" d.o.o. Sarajevo
 (591) pink, zlatna, siva, bijela, nijanse crvene
 (540)

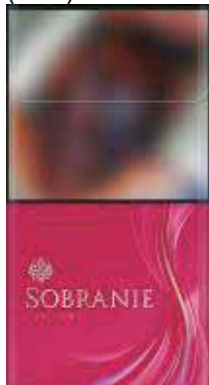

(531) 3.7,19.3,25.5,25.7,25.12,27.5,29.1
 (511)

34 Duhan, prerađen ili neprerađen; duhan za pušenje, duhan za lule, duhan za motanje, duhan za žvakanje, duhan u prahu (snus); cigarete, elektronske cigarete, tečni rastvori za upotrebu u elektronskim cigaretama, oralni raspršivači za pušače, cigare, cigarilosi (male cigare); burmut (duhan za šmrkanje); artikli za upotrebu sa duhanom (uključeni u klasu 34); papiri za cigarete, tube za cigarete ("šuplje" cigarete), šibice; duhanski štapići, duhanski proizvodi koji su namijenjeni da se zagrijavaju, prerađene duhanske vrećice (pod stil), elektronski uređaji i njihovi dijelovi za zagrijavanje cigareta, štapići koji sadrže duhan i štapići koji sadrže zamjene za duhan, zamjene za duhan (za nemedicinsku upotrebu), torbice za oralnu upotrebu nikotina bez duhana [nisu za medicinsku upotrebu], futrole za elektronske cigarete, pribor za elektronske cigarete, usnici za elektronske cigarete, arome za elektronske cigarete (osim esencijalnih ulja), ulošci za elektronske cigarete koji se prodaju napunjeni hemijskim okusima u tečnom obliku, kapsule e-tekućine, tečni rastvori nikotina za upotrebu u elektronskim cigaretama.

(111) **BAZ2526790** (181) 16/06/2035
 (210) BAZ2526790A (220) 16/06/2025
 (151) 04/03/2026

(732) **JT International SA,**
Rue Kazem-Radjavi 8, 1202 Geneva,
CH

(740) "LINEA SERVICES" d.o.o. Sarajevo
 (591) ljubičasta, zlatna, siva, bijela, nijanse crvene
 (540)



(531) 3.7,19.3,25.5,25.7,25.12,27.5,29.1
 (511)

34 Duhan, prerađen ili neprerađen; duhan za pušenje, duhan za lule, duhan za motanje, duhan za žvakanje, duhan u prahu (snus); cigarete, elektronske cigarete, tečni rastvori za upotrebu u elektronskim cigaretama, oralni raspršivači za pušače, cigare, cigarilosi (male cigare); burmut (duhan za šmrkanje); artikli za upotrebu sa duhanom (uključeni u klasu 34); papiri za cigarete, tube za cigarete ("šuplje" cigarete), šibice; duhanski štapići, duhanski proizvodi koji su namijenjeni da se zagrijavaju, prerađene duhanske vrećice (pod stil), elektronski uređaji i njihovi dijelovi za zagrijavanje cigareta, štapići koji sadrže duhan i štapići koji sadrže zamjene za duhan, zamjene za duhan (za nemedicinsku upotrebu), torbice za oralnu upotrebu nikotina bez duhana [nisu za medicinsku upotrebu], futrole za elektronske cigarete, pribor za elektronske cigarete, usnici za elektronske cigarete, arome za elektronske cigarete (osim esencijalnih ulja), ulošci za elektronske cigarete koji se prodaju napunjeni hemijskim okusima u tečnom obliku, kapsule e-tekućine, tečni rastvori nikotina za upotrebu u elektronskim cigaretama.

(111) **BAZ2526791** (181) 16/06/2035
 (210) BAZ2526791A (220) 16/06/2025
 (151) 04/03/2026
 (732) **JT International SA,**
Rue Kazem-Radjavi 8, 1202 Geneva,
CH
 (740) "LINEA SERVICES" d.o.o. Sarajevo
 (591) bijela, zlatna, siva, nijanse crvene
 (540)



(531) 3.7,19.3,25.5,25.7,25.12,27.5,29.1
 (511)

34 Duhan, prerađen ili neprerađen; duhan za pušenje, duhan za lule, duhan za motanje, duhan za žvakanje, duhan u prahu (snus); cigarete, elektronske cigarete, tečni rastvori za upotrebu u elektronskim cigaretama, oralni raspršivači za pušače, cigare, cigarilosi (male cigare); burmut (duhan za šmrkanje); artikli za upotrebu sa duhanom (uključeni u klasu 34); papiri za cigarete, tube za cigarete ("šuplje" cigarete), šibice; duhanski štapići, duhanski proizvodi koji su namijenjeni da se zagrijavaju, prerađene duhanske vrećice (pod stil), elektronski uređaji i njihovi dijelovi za zagrijavanje cigareta, štapići koji sadrže duhan i štapići koji sadrže zamjene za duhan, zamjene za duhan (za nemedicinsku upotrebu), torbice za oralnu upotrebu nikotina bez duhana [nisu za medicinsku upotrebu], futrole za elektronske cigarete, pribor za elektronske cigarete, usnici za elektronske cigarete, arome za elektronske cigarete (osim esencijalnih ulja), ulošci za elektronske cigarete koji se prodaju napunjeni hemijskim okusima u tečnom obliku, kapsule e-tekućine, tečni rastvori nikotina za upotrebu u elektronskim cigaretama.

(111) **BAZ2526794** (181) 18/06/2035
 (210) BAZ2526794A (220) 18/06/2025
 (151) 19/02/2026
 (732) **Société des Produits Nestlé S.A., 1800**
Vevey, CH
 (740) MSA IP
 (540)

Dolce Gusto

(531) 27.5
 (511)

29 Mlijeko, pavlaka, puter, sir i drugi prehrambeni proizvodi na bazi mlijeka; zamjene za mlijeko; napici na bazi mlijeka; dezerti na bazi mlijeka i slatke pavlake; jogurt; sojino mlijeko [zamjena za mlijeko] i preparati na bazi soje; jestiva ulja i masti; proteinski preparati za ljudsku ishranu; nemliječne zamjene za mlijeko; mliječne zamjene; nemliječne zamjene za mlijeko; napici na bazi zamjena za mlijeko (gdje preovladavaju zamjene za mlijeko); mlijeko i napici na biljnoj bazi uključeni u ovu klasu; mlijeko i napici od orašastih plodova uključeni u ovu klasu; zamjene za mliječne proizvode na biljnoj bazi i bazi orašastih plodova uključujući, ali ne ograničavajući se na indijski orah, rižu, soju, badem, kokos, lješnik i orah; napici na bazi kokosovog mlijeka. ;

32 Negazirana voda, gazirana voda ili karbonizirana voda, prerađena voda, izvorska voda, mineralna voda, aromatizirana voda; pića s okusom voća i na bazi voća, voćni i povrtni sokovi, nektari, limunade, gazirana pića i druga bezalkoholna pića; sirupi, ekstrakti i esencije i druge pripravci za pravljenje bezalkoholnih pića (osim eteričnih ulja); fermentisana mliječna pića; pića na bazi soje; pića na bazi slada; bezalkoholna pića sa okusom kafe; izotonična pića.

(111) **BAZ2526796** (181) 18/06/2035
 (210) BAZ2526796A (220) 18/06/2025
 (151) 19/02/2026
 (300) M4317595

06/05/2025

ES

(732) **EBRO MOTORS EUROPE, S.L.,**
Cl Numero 3, 77-111 Pol.Ind.Zona
Franca Sector B, 08040 Barcelona, ES

(740) Dragan Mićunović
 (540)

EBRO

(531) 27.5

(511)

7 Generatori električne energije; mašine za metenje, čišćenje, i pranje; mašine za rukovanje materijalima; oprema za poljoprivredu, zemljane radove, građevinarstvo, izvlačenje nafte i plina i rudarstvo; generatori električne energije.;

12 Vozila; uređaji za kretanje kopnom, zrakom ili vodom (vozila).;

37 Iznajmljivanje alata, mašina i opreme za građenje i rušenje; održavanje i popravak vozila.

(111) **BAZ2526803** (181) 20/06/2035
 (210) BAZ2526803A (220) 20/06/2025
 (151) 18/02/2026

(732) **British American Tobacco (Brands) Inc.,**

251 Little Falls Drive, Suite 100,
Wilmington DE 19808-1674, US

(740) "Živko Mijatović & Partners" d.o.o.
 (540)



(531) 26.4,27.5

(511)

34 Cigarete; duhan, sirov ili prerađen; rezani duhan; duhan za lule; proizvodi od duhana; zamjene za duhan (koje nisu za upotrebu u medicini); cigare; cigarilosi; upaljači za cigarete za pušače; upaljači za cigare za pušače; šibice;

proizvodi za pušače; papir za cigarete; tube za cigarete; filteri za cigarete; džepne mašine za motanje cigareta; ručne mašine za punjenje papirnih tuba duhanom; elektronske cigarete; tečnost za elektronske cigarete; proizvodi od duhana koji se zagrijavaju; elektronski uređaji i njihovi dijelovi koji služe za zagrijavanje duhana.

(111) **BAZ2526820** (181) 03/07/2035

(210) BAZ2526820A (220) 03/07/2025

(151) 04/03/2026

(732) **Merck Sharp & Dohme LLC,**

126 East Lincoln Avenue Rahway, New
Jersey 07065, US

(740) PETOŠEVIĆ d.o.o.
 (540)

IDVYN SO

(511)

5 Farmaceutski pripravci.

(111) **BAZ2526821** (181) 03/07/2035

(210) BAZ2526821A (220) 03/07/2025

(151) 25/02/2026

(732) **MEAN WELL ENTERPRISES CO., LTD.,**

No. 28, Wuquan 3rd Rd., Wugu Dist.,
New Taipei City 248021, Taiwan
(R.O.C.), TW

(740) PETOŠEVIĆ d.o.o.
 (540)

MEAN WELL

(511)

9 Transformatori (električna energija); regulatori napona; elektronički regulatori; komutatori; ispravljači struje; stabilizatori napona; jedinice za opskrbu električnom energijom; pretvarači, električni; uređaji za neprekidno napajanje električnom energijom (baterija); punjači baterija; električni kablovi; materijali za električnu mrežu (žice, kablovi); telegrafski kablovi; kablovi za prijenos podataka; električni punjački kablovi; unutarnji ventilatori za hlađenje računala; ventilatori za hlađenje elektroničkih dijelova; dimeri za osvjetljavanje; električne kontrolne ploče; uređaji za upravljanje osvjetljavanjem; prekidači (električni); upravljači koji se mogu programirati; prenosni punjači; pretvarači; kontrolni uređaji; oprema za punjenje baterije; aparati za punjenje punjive opreme; stanice za punjenje električnih vozila; električni kontrolni uređaji za upravljanje energijom; montažna postolja za elektroničku opremu; električni adapteri; AC/DC pretvarači; kontrolne kutije (električne -); LED drajveri; strujni prekidači; pogon promjenjive frekvencije (VFD).

- (111) **BAZ2526822** (181) 03/07/2035
 (210) BAZ2526822A (220) 03/07/2025
 (151) 25/02/2026
 (732) **MEAN WELL ENTERPRISES CO., LTD.,**
No. 28, Wuquan 3rd Rd., Wugu Dist.,
New Taipei City 248021, Taiwan
(R.O.C.), TW
 (740) PETOŠEVIĆ d.o.o.
 (540)



- (531) 26.4,27.5
 (511)

9 Transformatori (električna energija); regulatori napona; elektronički regulatori; komutatori; ispravljači struje; stabilizatori napona; jedinice za opskrbu električnom energijom; pretvarači, električni; uređaji za neprekidno napajanje električnom energijom (baterija); punjači baterija; električni kablovi; materijali za električnu mrežu (žice, kablovi); telegrafski kablovi; kablovi za prijenos podataka; električni punjački kablovi; unutarnji ventilatori za hlađenje računala; ventilatori za hlađenje elektroničkih dijelova; dimeri za osvjetljavanje; električne kontrolne ploče; uređaji za upravljanje osvjetljavanjem; prekidači (električni); upravljači koji se mogu programirati; prenosni punjači; pretvarači; kontrolni uređaji; oprema za punjenje baterije; aparati za punjenje punjive opreme; stanice za punjenje električnih vozila; električni kontrolni uređaji za upravljanje energijom; montažna postolja za električnu opremu; električni adapteri; AC/DC pretvarači; kontrolne kutije (električne -); LED dražveri; strujni prekidači; pogon promjenjive frekvencije (VFD).

- (111) **BAZ2526869** (181) 28/07/2035
 (210) BAZ2526869A (220) 28/07/2025
 (151) 18/02/2026
 (732) **KvG Group Inc,**
1 Westside Drive #12, Toronto, Ontario
M9C1B2, CA
 (740) DR DIANA PROTIĆ TKALČIĆ &
 PARTNERS d.o.o.
 (540)

footlogix

- (511)
 3 Kozmetički proizvodi za njegu kože, uključujući kozmetičke kreme, pjene za njegu kože, sprejeve za tijelo za kozmetičku upotrebu, losione za tijelo za kozmetičku upotrebu, skrabove od morske trave za eksfoliaciju mrtvih ćelija kože na stopalima i nogama, dezodoranse (toaletni proizvodi), nemedicinske kupke za stopala.

- (111) **BAZ2526870** (181) 28/07/2035
 (210) BAZ2526870A (220) 28/07/2025
 (151) 04/03/2026
 (732) **KvG Group Inc,**
1 Westside Drive #12, Toronto, Ontario
M9C1B2, CA
 (740) DR DIANA PROTIĆ TKALČIĆ &
 PARTNERS d.o.o.
 (540)

Pediceuticals

- (511)
 3 Kozmetički proizvodi za njegu kože, uključujući kozmetičke kreme, pjene za njegu kože, sprejeve za tijelo za kozmetičku upotrebu, losione za tijelo za kozmetičku upotrebu, skrabove od morske trave za eksfoliaciju mrtvih ćelija kože na stopalima i nogama, dezodoranse (toaletni proizvodi), nemedicinske kupke za stopala.

INDEKS BROJEVA ŽIGOVA- INDEKS BROJEVA ŽIGOVA
ИНДЕКС БРОЈЕВА ЖИГОВА

BAZ1014668
BAZ2022684
BAZ2022685
BAZ2022686
BAZ2022785
BAZ2224488
BAZ2224489
BAZ2425749
BAZ2425947
BAZ2425950
BAZ2425967
BAZ2425968
BAZ2425997
BAZ2426106
BAZ2426137
BAZ2426190
BAZ2426210
BAZ2426211
BAZ2426212
BAZ2426215
BAZ2426216
BAZ2426217
BAZ2426219
BAZ2426220
BAZ2426223
BAZ2426224
BAZ2426238
BAZ2426243
BAZ2426251
BAZ2426252
BAZ2426255
BAZ2426256
BAZ2426257
BAZ2426258
BAZ2426259
BAZ2426260
BAZ2426261
BAZ2426347
BAZ2426358
BAZ2426375
BAZ2426418
BAZ2426430
BAZ2426437
BAZ2426443
BAZ2526459
BAZ2526460
BAZ2526461
BAZ2526462
BAZ2526466
BAZ2526468

BAZ2526469
BAZ2526470
BAZ2526471
BAZ2526472
BAZ2526473
BAZ2526479
BAZ2526480
BAZ2526481
BAZ2526485
BAZ2526490
BAZ2526491
BAZ2526498
BAZ2526499
BAZ2526506
BAZ2526519
BAZ2526520
BAZ2526521
BAZ2526522
BAZ2526523
BAZ2526524
BAZ2526525
BAZ2526526
BAZ2526528
BAZ2526529
BAZ2526537
BAZ2526538
BAZ2526541
BAZ2526552
BAZ2526553
BAZ2526555
BAZ2526575
BAZ2526577
BAZ2526581
BAZ2526585
BAZ2526586
BAZ2526587
BAZ2526588
BAZ2526589
BAZ2526590
BAZ2526592
BAZ2526595
BAZ2526598
BAZ2526599
BAZ2526606
BAZ2526607
BAZ2526608
BAZ2526609
BAZ2526610
BAZ2526611
BAZ2526612

BAZ2526613
BAZ2526614
BAZ2526615
BAZ2526616
BAZ2526617
BAZ2526618
BAZ2526619
BAZ2526620
BAZ2526621
BAZ2526622
BAZ2526625
BAZ2526626
BAZ2526627
BAZ2526628
BAZ2526630
BAZ2526631
BAZ2526632
BAZ2526633
BAZ2526634
BAZ2526635
BAZ2526636
BAZ2526637
BAZ2526638
BAZ2526639
BAZ2526640
BAZ2526641
BAZ2526644
BAZ2526647
BAZ2526648
BAZ2526649
BAZ2526650
BAZ2526654
BAZ2526655
BAZ2526656
BAZ2526657
BAZ2526658
BAZ2526659
BAZ2526660
BAZ2526664
BAZ2526665
BAZ2526666
BAZ2526668
BAZ2526669
BAZ2526671
BAZ2526673
BAZ2526675
BAZ2526676
BAZ2526680
BAZ2526681
BAZ2526683
BAZ2526684
BAZ2526685
BAZ2526689
BAZ2526695
BAZ2526696

BAZ2526697
BAZ2526702
BAZ2526705
BAZ2526707
BAZ2526708
BAZ2526709
BAZ2526710
BAZ2526711
BAZ2526712
BAZ2526713
BAZ2526714
BAZ2526715
BAZ2526718
BAZ2526719
BAZ2526720
BAZ2526721
BAZ2526722
BAZ2526723
BAZ2526724
BAZ2526725
BAZ2526726
BAZ2526727
BAZ2526728
BAZ2526729
BAZ2526731
BAZ2526732
BAZ2526735
BAZ2526736
BAZ2526737
BAZ2526738
BAZ2526739
BAZ2526741
BAZ2526742
BAZ2526743
BAZ2526744
BAZ2526745
BAZ2526746
BAZ2526748
BAZ2526749
BAZ2526750
BAZ2526751
BAZ2526754
BAZ2526755
BAZ2526756
BAZ2526757
BAZ2526758
BAZ2526759
BAZ2526762
BAZ2526763
BAZ2526764
BAZ2526765
BAZ2526768
BAZ2526769
BAZ2526770
BAZ2526772

BAZ2526774
BAZ2526777
BAZ2526780
BAZ2526787
BAZ2526789
BAZ2526790
BAZ2526791
BAZ2526794
BAZ2526796
BAZ2526803
BAZ2526820
BAZ2526821
BAZ2526822
BAZ2526869
BAZ2526870

**INDEKS KLASA ŽIGOVA-INDEKS KLASA ŽIGOVA
ИНДЕКС КЛАСА ЖИГОВА**

1	BAZ2526525
BAZ2224488	BAZ2526526
BAZ2224489	BAZ2526751
BAZ2425950	
BAZ2526498	5
BAZ2526499	BAZ2224488
BAZ2526525	BAZ2224489
BAZ2526526	BAZ2425997
	BAZ2426106
2	BAZ2426210
BAZ2224488	BAZ2426211
BAZ2224489	BAZ2426212
BAZ2425950	BAZ2426215
BAZ2526498	BAZ2426216
BAZ2526499	BAZ2426217
	BAZ2426238
3	BAZ2426243
BAZ2224488	BAZ2426430
BAZ2224489	BAZ2426437
BAZ2426106	BAZ2526473
BAZ2426210	BAZ2526498
BAZ2426211	BAZ2526499
BAZ2426212	BAZ2526587
BAZ2426215	BAZ2526609
BAZ2426216	BAZ2526610
BAZ2426217	BAZ2526611
BAZ2526468	BAZ2526614
BAZ2526473	BAZ2526618
BAZ2526498	BAZ2526619
BAZ2526499	BAZ2526621
BAZ2526618	BAZ2526625
BAZ2526637	BAZ2526632
BAZ2526638	BAZ2526633
BAZ2526712	BAZ2526657
BAZ2526713	BAZ2526658
BAZ2526714	BAZ2526681
BAZ2526715	BAZ2526697
BAZ2526720	BAZ2526702
BAZ2526726	BAZ2526707
BAZ2526727	BAZ2526708
BAZ2526739	BAZ2526710
BAZ2526869	BAZ2526712
BAZ2526870	BAZ2526713
	BAZ2526714
4	BAZ2526715
BAZ2526498	BAZ2526719
BAZ2526499	BAZ2526720
BAZ2526521	BAZ2526725
BAZ2526522	BAZ2526726
BAZ2526523	BAZ2526727
BAZ2526524	BAZ2526729

BAZ2526731
 BAZ2526737
 BAZ2526757
 BAZ2526759
 BAZ2526774
 BAZ2526787
 BAZ2526820

6

BAZ2526473
 BAZ2526498
 BAZ2526499
 BAZ2526664

7

BAZ2426418
 BAZ2526498
 BAZ2526499
 BAZ2526585
 BAZ2526665
 BAZ2526732
 BAZ2526751
 BAZ2526796

8

BAZ2426358
 BAZ2526498
 BAZ2526499
 BAZ2526732
 BAZ2526739
 BAZ2526751
 BAZ2526764

9

BAZ2426255
 BAZ2426256
 BAZ2426257
 BAZ2426258
 BAZ2426259
 BAZ2426260
 BAZ2426261
 BAZ2426418
 BAZ2526485
 BAZ2526498
 BAZ2526499
 BAZ2526519
 BAZ2526529
 BAZ2526575
 BAZ2526585
 BAZ2526588
 BAZ2526589
 BAZ2526622
 BAZ2526634
 BAZ2526637
 BAZ2526644

BAZ2526660
 BAZ2526664
 BAZ2526665
 BAZ2526683
 BAZ2526705
 BAZ2526738
 BAZ2526743
 BAZ2526821
 BAZ2526822

10

BAZ2224488
 BAZ2224489
 BAZ2526705

11

BAZ2224488
 BAZ2224489
 BAZ2425967
 BAZ2426358
 BAZ2526498
 BAZ2526499
 BAZ2526519
 BAZ2526537
 BAZ2526618
 BAZ2526665
 BAZ2526676
 BAZ2526728
 BAZ2526732
 BAZ2526739
 BAZ2526764
 BAZ2526780

12

BAZ2426220
 BAZ2526498
 BAZ2526499
 BAZ2526528
 BAZ2526537
 BAZ2526630
 BAZ2526635
 BAZ2526668
 BAZ2526669
 BAZ2526675
 BAZ2526755
 BAZ2526756
 BAZ2526796

13

BAZ2425968

14

BAZ2526498
 BAZ2526499
 BAZ2526506

BAZ2526664

15

BAZ2526498
BAZ2526499

16

BAZ2526498
BAZ2526499
BAZ2526506
BAZ2526595
BAZ2526608
BAZ2526621
BAZ2526659
BAZ2526664
BAZ2526675
BAZ2526712
BAZ2526713
BAZ2526714
BAZ2526715
BAZ2526768

17

BAZ2526498
BAZ2526499
BAZ2526537
BAZ2526621
BAZ2526780

18

BAZ2526498
BAZ2526499
BAZ2526606
BAZ2526607
BAZ2526664

19

BAZ2425950
BAZ2526498
BAZ2526499
BAZ2526664
BAZ2526780

20

BAZ2526466
BAZ2526498
BAZ2526499
BAZ2526590

21

BAZ2224488
BAZ2224489
BAZ2526473
BAZ2526498
BAZ2526499

BAZ2526664
BAZ2526720
BAZ2526732
BAZ2526764

22

BAZ2526498
BAZ2526499

24

BAZ2526466
BAZ2526498
BAZ2526499

25

BAZ2425947
BAZ2426358
BAZ2526498
BAZ2526499
BAZ2526506
BAZ2526581
BAZ2526598
BAZ2526599
BAZ2526606
BAZ2526607
BAZ2526608
BAZ2526664
BAZ2526668
BAZ2526669
BAZ2526748
BAZ2526772

26

BAZ2526498
BAZ2526499
BAZ2526664

27

BAZ2526498
BAZ2526499
BAZ2526664

28

BAZ2526498
BAZ2526499
BAZ2526519
BAZ2526590
BAZ2526660
BAZ2526664
BAZ2526668
BAZ2526669
BAZ2526675
BAZ2526772

29

BAZ2022684
BAZ2022685
BAZ2022686
BAZ2426219
BAZ2526462
BAZ2526468
BAZ2526615
BAZ2526616
BAZ2526617
BAZ2526671
BAZ2526711
BAZ2526721
BAZ2526722
BAZ2526741
BAZ2526742
BAZ2526750
BAZ2526769
BAZ2526770
BAZ2526794

30

BAZ2022684
BAZ2022785
BAZ2426219
BAZ2426223
BAZ2426224
BAZ2426347
BAZ2526459
BAZ2526460
BAZ2526461
BAZ2526470
BAZ2526471
BAZ2526472
BAZ2526538
BAZ2526612
BAZ2526613
BAZ2526627
BAZ2526628
BAZ2526649
BAZ2526650
BAZ2526656
BAZ2526671
BAZ2526711
BAZ2526721
BAZ2526749
BAZ2526750
BAZ2526759
BAZ2526769
BAZ2526770

31

BAZ2526468
BAZ2526711
BAZ2526750

32

BAZ2425749
BAZ2426219
BAZ2526491
BAZ2526520
BAZ2526552
BAZ2526553
BAZ2526592
BAZ2526620
BAZ2526639
BAZ2526696
BAZ2526737
BAZ2526741
BAZ2526744
BAZ2526745
BAZ2526746
BAZ2526750
BAZ2526759
BAZ2526769
BAZ2526770
BAZ2526794

33

BAZ2425749
BAZ2526541
BAZ2526673
BAZ2526695
BAZ2526709
BAZ2526750
BAZ2526762
BAZ2526763

34

BAZ2426190
BAZ2526555
BAZ2526637
BAZ2526641
BAZ2526680
BAZ2526684
BAZ2526685
BAZ2526723
BAZ2526724
BAZ2526736
BAZ2526765
BAZ2526777
BAZ2526789
BAZ2526790
BAZ2526791
BAZ2526803

35

BAZ1014668
BAZ2224488
BAZ2224489

BAZ2425749
BAZ2425947
BAZ2425968
BAZ2425997
BAZ2426106
BAZ2426216
BAZ2426217
BAZ2426223
BAZ2426224
BAZ2426252
BAZ2426255
BAZ2426256
BAZ2426257
BAZ2426258
BAZ2426259
BAZ2426260
BAZ2426261
BAZ2426347
BAZ2426418
BAZ2526479
BAZ2526480
BAZ2526481
BAZ2526485
BAZ2526490
BAZ2526506
BAZ2526541
BAZ2526552
BAZ2526577
BAZ2526581
BAZ2526585
BAZ2526595
BAZ2526606
BAZ2526607
BAZ2526608
BAZ2526631
BAZ2526636
BAZ2526640
BAZ2526647
BAZ2526648
BAZ2526659
BAZ2526666
BAZ2526668
BAZ2526669
BAZ2526675
BAZ2526683
BAZ2526689
BAZ2526712
BAZ2526713
BAZ2526714
BAZ2526715
BAZ2526718
BAZ2526735
BAZ2526737
BAZ2526748
BAZ2526758

36

BAZ2426251
BAZ2426252
BAZ2426443
BAZ2526490
BAZ2526529
BAZ2526754

37

BAZ1014668
BAZ2224488
BAZ2224489
BAZ2425967
BAZ2526537
BAZ2526575
BAZ2526622
BAZ2526689
BAZ2526796

38

BAZ2526479
BAZ2526480
BAZ2526481
BAZ2526485
BAZ2526712
BAZ2526713
BAZ2526714
BAZ2526715
BAZ2526768

39

BAZ2425749
BAZ2425968
BAZ2526525
BAZ2526526
BAZ2526538
BAZ2526552
BAZ2526575
BAZ2526581
BAZ2526595
BAZ2526668
BAZ2526669
BAZ2526689
BAZ2526711
BAZ2526754

40

BAZ2425749
BAZ2526689

41

BAZ2425947
BAZ2426255
BAZ2426256

BAZ2426257
BAZ2426258
BAZ2426259
BAZ2426260
BAZ2426261
BAZ2426443
BAZ2526469
BAZ2526485
BAZ2526506
BAZ2526586
BAZ2526595
BAZ2526636
BAZ2526640
BAZ2526647
BAZ2526648
BAZ2526655
BAZ2526659
BAZ2526660
BAZ2526664
BAZ2526675
BAZ2526718
BAZ2526735
BAZ2526737
BAZ2526754
BAZ2526758
BAZ2526768
BAZ2526772

42

BAZ2426255
BAZ2426256
BAZ2426257
BAZ2426258
BAZ2426259
BAZ2426260
BAZ2426261
BAZ2426375
BAZ2526506
BAZ2526525
BAZ2526526
BAZ2526575
BAZ2526586
BAZ2526588
BAZ2526589
BAZ2526622
BAZ2526626
BAZ2526636
BAZ2526659
BAZ2526664
BAZ2526683
BAZ2526718
BAZ2526735
BAZ2526737
BAZ2526758

43

BAZ2425749
BAZ2426137
BAZ2426223
BAZ2426224
BAZ2426443
BAZ2526506
BAZ2526538
BAZ2526595
BAZ2526654
BAZ2526722
BAZ2526754

44

BAZ2526469
BAZ2526655
BAZ2526712
BAZ2526713
BAZ2526714
BAZ2526715
BAZ2526754

45

BAZ2426375
BAZ2526469
BAZ2526490
BAZ2526640
BAZ2526659
BAZ2526743
BAZ2526754

INDEKS NOSILACA ŽIGOVA- INDEKS NOSITELJA ŽIGOVA ИНДЕКС НОСИЛАЦА ЖИГОВА

“Cleverli” d.o.o. BAZ2526735	Abdi Ibrahim Ilaç Sanayi ve Ticaret A.S. BAZ2426430
“Doper-Tech Doper-Tehnologije” d.o.o. Kiseljak BAZ2526519	BAZ2426437
“DUKAT” DOO MLINI PEKARAJELAH - TEŠANJ BAZ2526459	BAZ2526587
BAZ2526460	AGIPS Farmaceutici S.r.l. BAZ2526710
BAZ2526461	Agromehanika-komerc d.o.o. BAZ2526751
“E-LINE” Društvo za računarski i telekomunikacijski inženjering d.o.o. Sarajevo BAZ2526683	ALIVITPHARM D.O.O. BAZ2526731
“FRUCTA-TRADE” d.o.o. Derventa BAZ2526598	ALJAITA, FAISAL MAJED M BAZ2526654
BAZ2526599	AMHDS d.o.o. Sarajevo BAZ2426106
BAZ2526612	Amir Jamak BAZ2526626
BAZ2526613	Anadolu Ajansi Türk Anonim Şirketi BAZ2526768
BAZ2526742	ANDEX DOO ZA PROIZVODNJU I TRGOVINU SUBOTICA BAZ2526709
“Kumaro” Milan Kajiš s.p. Banja Luka BAZ2526675	Arigato d.o.o. BAZ2426223
“MAOČANKA - COMMERCE” d.o.o. Maoča BAZ2526695	BAZ2426224
BAZ2526673	Avery Dennison Corporation, a corporation of Delaware BAZ2526621
“Mliječna industrija 99” d.o.o. Gradačac BAZ2022684	BANJALUČKA PIVARA D.O.O. BANJA LUKA BAZ2526744
BAZ2022685	BAZ2526745
BAZ2022686	BAZ2526746
“Novitet BN” d.o.o. Bijeljina BAZ2526581	Bayer Aktiengesellschaft BAZ2526658
“Refinerija ulja Modriča” a.d. Modriča BAZ2526521	BELUPO Ilijekovi i kozmetika d.d. BAZ2526625
BAZ2526522	BAZ2526619
BAZ2526523	Benjamin Čengić BAZ2526664
BAZ2526524	BIOCLINICA DOO BEOGRAD (ZEMUN) BAZ2426210
BAZ2526525	BAZ2426211
BAZ2526526	BAZ2426212
“SARAJEVSKI KISELJAK” d.o.o. Kiseljak BAZ2526520	
“UR LA LINEA” BAZ2526722	
“Vitamed Global” d.o.o. Banja Luka BAZ2425997	

BAZ2426215**BAZ2426216****BAZ2426217**

Boo Enterprises, Inc.

BAZ2526743

British American Tobacco (Brands) Inc.

BAZ2526803

British American Tobacco (Brands) Limited

BAZ2526724

BYD COMPANY LIMITED

BAZ2526528

Cai Zhenghao

BAZ2526764

Carlsberg Srbija d.o.o.

BAZ2526620

Centar za razvoj i ekonomiku prirodnih resursa

Bosansko Grahovo

BAZ2526671

CENTRUM TRADE DOO BANJA LUKA

BAZ2526498**BAZ2526499**

CHEMONA-LAB DOO

BAZ2526759

CHONGQING CHANGAN AUTOMOBILE CO., LTD.

BAZ2426220

Colgate-Palmolive Company, A Delaware Corporation

BAZ2526720

Corapharm d.o.o.

BAZ2526632**BAZ2526633**

CymaBay Therapeutics, Inc.

BAZ2526787

Cytokinetics, Incorporated

BAZ2426243

Dal Cin d.o.o.

BAZ2526732

Dioničko društvo Pivara Tuzla

BAZ2526491

DNS IT usluge i konzalting

BAZ2526636

DODIG TENIS CENTAR d.o.o.

BAZ2425947

Dr. Reddy's Laboratories Ltd.

BAZ2526609**BAZ2526610****BAZ2526611**Društvo ograničene odgovornosti "BB&STIL"
Bugojno**BAZ2425968**DRUŠTVO SA OGRANIČENOM
ODGOVORNOŠĆU "BANJALUČKA PIVARA"
BANJA LUKA**BAZ2526552****BAZ2526553**

Dunhill Tobacco of London Limited

BAZ2526555

ĐURIĆ MBB d.o.o.

BAZ2526592

EBRO MOTORS EUROPE, S.L.

BAZ2526796

ERA Franchise Systems LLC

BAZ2426251**BAZ2426252**

Evapify d.o.o.

BAZ2526618**BAZ2526637**

Ficosota Food EAD

BAZ2526462

FOMT DOO

BAZ2426358

Foshan Juyi Technology Co., Ltd.

BAZ2526585

FRUCTAL živilska industrija d.o.o.

BAZ2526615**BAZ2526616****BAZ2526617****BAZ2526769****BAZ2526770**

FUDBALSKI KLUB "VELEŽ"

BAZ2526506

Goran Marić and Dragoljub Šikman

BAZ2426443

GS1 Bosne i Hercegovine

BAZ2526647**BAZ2526648**

Hasić-Drvo doo

BAZ2526590Hayat društvo za proizvodnju i emitovanje
televizijskog programa d.o.o. Sarajevo**BAZ2526485**

HEMOFARM A.D. farmaceutsko-hemijska
industrija Vršac
BAZ2526757

BAZ2526702

HERCEGOVAČKA PIVOVARA d.o.o.
BAZ2526541

iHerb, LLC
BAZ2526666

INTERNATIONAL ACCREDITATION
FEDERATION INC.
BAZ2526586

BAZ2426375

ITEL TECHNOLOGY LIMITED
BAZ2526738

JRL PROFESIONAL LIMITED
BAZ2526739

JT International SA
BAZ2526789

BAZ2526790

BAZ2526791

BAZ2526777

KENVUE INC.
BAZ2526638

Kraft Foods Schweiz Holding GmbH
BAZ2526650

KvG Group Inc
BAZ2526869

BAZ2526870

Lidl Stiftung & Co. KG
BAZ2526748

BAZ2526749

BAZ2526750

LO.LI. PHARMA S.R.L.
BAZ2526729

Lukavac Cement d.o.o. Lukavac
BAZ2526718

LUXOR d.o.o.
BAZ2426219

Makpharm d.o.o.
BAZ2526614

BAZ2526774

MARIĆ & Co Advokatsko društvo sa ograničenom
odgovornošću
BAZ2526490

Maxhof Gruppe d.o.o.
BAZ2425967

MEAN WELL ENTERPRISES CO., LTD.
BAZ2526821

BAZ2526822

Medimpex d.o.o.
BAZ2526537

BAZ2526538

Mepas d.o.o. Široki Brijeg
BAZ2526473

Merck Sharp & Dohme LLC
BAZ2526820

MILAN ČAMBER
BAZ2224488

BAZ2224489

MITA Group d.o.o. Sarajevo
BAZ2526737

Monster Energy Company
BAZ2526639

MPJ Group d.o.o. Brčko
BAZ2526577

NBA Properties, Inc.
BAZ2526772

Nicoventures Holdings Limited
BAZ2426190

NINGBO AUX ELECTRIC CO., LTD.
BAZ2526665

NOVOMATIC AG
BAZ2526660

Nuts & Packs d.o.o.
BAZ2526711

OMW PETROL OFISI ANONIM SIKRETI
BAZ1014668

ORKA d.o.o.
BAZ2426255

BAZ2426256

BAZ2426257

BAZ2426258

BAZ2426259

BAZ2426260

BAZ2426261

Parser compliance d.o.o.
BAZ2526659

Paxa Dola d.o.o.
BAZ2526468

Pčelarsko društvo "NEKTAR" Tuzla
BAZ2022785

PepsiCo, Inc.
BAZ2526721

Philip Morris Products S.A.
BAZ2526723

BAZ2526736

BAZ2526765

Preduzeće za proizvodnju i trgovinu na veliko i malo "ANDRIJAŠEVIĆ" d.o.o. Brčko distrikt BiH
BAZ2526466

PRO-FIT HEALTH. STRENGTH AND
CONDITIONING d.o.o.
BAZ2526655

Radio M d.o.o. Sarajevo
BAZ2526479

BAZ2526480

BAZ2526481

Rajz d.o.o.
BAZ2425950

RENATO PEJIĆ
BAZ2526705

Rhomax S.A.
BAZ2526689

Rothmans of Pall Mall Limited
BAZ2526680

Sandoz AG
BAZ2526681

BAZ2526697

SF turizam d.o.o.
BAZ2526595

Shanghai Xiangcheng Communication
Technology Co., Ltd.
BAZ2526644

SHENZHEN COLMI TECHNOLOGY CO., LTD
BAZ2426418

SHENZHEN KANION APPLIANCE CO.,
LIMITED
BAZ2526676

Shenzhen SKE Technology Co., Ltd.
BAZ2526684

BAZ2526685

BAZ2526641

Shenzhen Xinzhiyue Technology Co., Ltd.
BAZ2526634

Sigma International d.o.o.
BAZ2526668

BAZ2526669

Société des Produits Nestlé S.A.
BAZ2526741

BAZ2526794

Srednja strukovna škola s pravom javnosti
"Centar za obrazovanje Veritas" Široki Brijeg
BAZ2526758

Stanić Beverages d.o.o.
BAZ2425749

Stanislava (Mile) Miščević
BAZ2526762

BAZ2526763

Sushi Station d.o.o.
BAZ2426137

Svetlana Mitrović
BAZ2426347

Tanja Simić
BAZ2526712

BAZ2526713

BAZ2526714

BAZ2526715

TCL Technology Group Corporation
BAZ2526728

BAZ2526622

The Procter & Gamble Company
BAZ2426238

BAZ2526707

BAZ2526708

Tijana Vignjević
BAZ2526469

TO&MA Company d.o.o.
BAZ2526631

TOYOTA JIDOSHA KABUSHIKI KAISHA (also
trading as TOYOTA MOTOR CORPORATION)
BAZ2526630

BAZ2526635

TP-Link Systems Inc.
BAZ2526588

BAZ2526589

Udruženje inicijativa za strateške analize
BAZ2526640

Udruženje POMOZI.BA
BAZ2526754

UniCredit Bank d.d.
BAZ2526529

UPI STAR d.o.o. Sarajevo

BAZ2526696

URSAPHARM Arzneimittel GmbH

BAZ2526657

BAZ2526719

BAZ2526725

Velimir Stokrp

BAZ2526606

BAZ2526607

BAZ2526608

Wells Enterprises, Inc.

BAZ2526649

WELTPLAST d.o.o. Posušje

BAZ2526780

YANDEX LLC

BAZ2526575

Yimor d.o.o.

BAZ2526627

BAZ2526628

ZARBEE'S, INC.

BAZ2526726

BAZ2526727

ZHEJIANG LEAPMOTOR TECHNOLOGY CO.,
LTD.

BAZ2526755

BAZ2526756

ZOKA-TRADE d.o.o.

BAZ2526656

BAZ2526470

BAZ2526471

BAZ2526472

PRENOS PRAVA-PRENOS PRAVA-ПРЕНОС ПРАВА**BAZR96611**

1-2/2000

FMC IP Technology GmbH

Industrieplatz 1c, 8212 Neuhausen am Rheinfall,
CH

23/01/2026

BAZR96653

1-2/2000

FMC IP Technology GmbH

Industrieplatz 1c, 8212 Neuhausen am Rheinfall,
CH

23/01/2026

BAZR96659

1/2001

TIGI HOLDINGS LIMITED

1 Scott Place, 2 Hardman Street, Manchester,
M3 3AA, GB

20/02/2026

BAZR971886

2/2002

J. Wagner GmbH

Otto-Lilienthal-Straße 18, 88677 Markdorf, DE
30/12/2025**BAZR972124**

2/2002

TIGI HOLDINGS LIMITED

1 Scott Place, 2 Hardman Street, Manchester,
M3 3AA, GB

20/02/2026

BAZR972306

2/2002

Henkel (China) Investment Co., Ltd.

Floor 1, Building 7, No. 99 Jiangwancheng Road,
Yangpu District, Shanghai, 200438, CN

05/01/2026

BAZR972311

2/2002

Henkel (China) Investment Co., Ltd.

Floor 1, Building 7, No. 99 Jiangwancheng Road,
Yangpu District, Shanghai, 200438, CN

31/12/2025

BAZ96338

2/2001

Sumitomo Rubber Industries, Ltd.

6-9, 3-chome, Wakinojima - cho, Chuo - ku,
Kobe, 651-0072, JP

26/01/2026

BAZ96339

2/2001

Sumitomo Rubber Industries, Ltd.

6-9, 3-chome, Wakinojima - cho, Chuo - ku,
Kobe, 651-0072, JP

28/01/2026

BAZ058751

1/2010

Sandvik Limited

Manor Way, Halesowen, West Midlands,
England, B62 8QZ, GB

16/02/2026

BAZ0710997

4/2010

MilkoS d.o.o. Sarajevo

Boce br. 15, Hadžići, BA
25/12/2025**BAZ0710998**

4/2010

MilkoS d.o.o. Sarajevo

Boce br. 15, Hadžići, BA
25/12/2025**BAZ0711002**

4/2010

MilkoS d.o.o. Sarajevo

Boce br. 15, Hadžići, BA
25/12/2025**BAZ0711003**

4/2010

MilkoS d.o.o. Sarajevo

Boce br. 15, Hadžići, BA
25/12/2025**BAZ0913739**

1/2012

Vantive US Healthcare LLC

510 Lake Cook Road, Suite 100, Deerfield,
Illinois 60015, US

26/12/2025

BAZ0913740

1/2012
Vantive US Healthcare LLC
510 Lake Cook Road, Suite 100, Deerfield,
Illinois 60015, US
26/12/2025

BAZ0913996

1/2011
MilkoS d.o.o. Sarajevo
Boce br. 15, Hadžići, BA
25/12/2025

BAZ1417619

1/2016
Vantive US Healthcare LLC
510 Lake Cook Road, Suite 100, Deerfield,
Illinois 60015, US
26/12/2025

BAZ1417771

1/2016
MilkoS d.o.o. Sarajevo
Boce br. 15, Hadžići, BA
25/12/2025

BAZ1417772

1/2016
MilkoS d.o.o. Sarajevo
Boce br. 15, Hadžići, BA
25/12/2025

BAZ1418020

2/2016
MilkoS d.o.o. Sarajevo
Boce br. 15, Hadžići, BA
25/12/2025

BAZ1418021

2/2016
MilkoS d.o.o. Sarajevo
Boce br. 15, Hadžići, BA
25/12/2025

BAZ1518529

4/2016
Honeywell Products & Solutions Sarl
Z.A. La Piece 16, 1180 Rolle, CH
16/12/2025

BAZ1518735

1/2017
MilkoS d.o.o. Sarajevo
Boce br. 15, Hadžići, BA
25/12/2025

BAZ1519087

2/2017
Albaugh TKI d.o.o.
Grajski trg 21, 2327 Rače, SI
02/02/2026

BAZ1619439

4/2017
MilkoS d.o.o. Sarajevo
Boce br. 15, Hadžići, BA
25/12/2025

BAZ1518914

2/2017
MilkoS d.o.o. Sarajevo
Boce br. 15, Hadžići, BA
25/12/2025

BAZ1720105

1/2019
MilkoS d.o.o. Sarajevo
Boce br. 15, Hadžići, BA
25/12/2025

BAZ2022679

1/2022
MilkoS d.o.o. Sarajevo
Boce br. 15, Hadžići, BA
25/12/2025

BAZ2022733

2/2022
MilkoS d.o.o. Sarajevo
Boce br. 15, Hadžići, BA
23/12/2025

BAZ2022851

2/2022
MilkoS d.o.o. Sarajevo
Boce br. 15, Hadžići, BA
23/12/2025

BAZ2022852

2/2022
MilkoS d.o.o. Sarajevo
Boce br. 15, Hadžići, BA
23/12/2025

BAZ2123828

1/2023
Kerry Group Services International Limited
Prince's Street, Tralee, Co. Kerry V92 EH11, IE
26/12/2025

BAZ2123829

1/2023

Kerry Group Services International Limited
Prince's Street, Tralee, Co. Kerry V92 EH11, IE
26/12/2025

BAZ2224115

2/2023

GECKO HRM, d.o.o.
Letališka cesta 32, 1000 Ljubljana, SI
23/02/2026

PROMJENA NAZIVA- PROMJENA NAZIVA -ΠΡΟΜJΕΗ ΗΑΖΙΒΑ

BAZR971886

2/2002
Wagner International AG
Industriestrasse 22, CH 9450 Altstätten, CH
30/12/2025

BAZ96325

2/2001
FOX'S BURTON'S COMPANIES (FBC) UK LIMITED
74-78 Victoria Street, St Albans, Herts, AL1 3XH, GB
27/01/2026

BAZ971511

3-4/2002
Haleon US Holdings LLC
Corporation Service Company, 251 Little Falls Drive, Wilmington, Delaware 19808, US
19/12/2025

BAZ971529

3-4/2002
Haleon US Holdings LLC
Corporation Service Company, 251 Little Falls Drive, Wilmington, Delaware 19808, US
19/12/2025

BAZ971842

1-2/2003
Haleon US Holdings LLC
Corporation Service Company, 251 Little Falls Drive, Wilmington, Delaware 19808, US
19/12/2025

BAZ972356

3-4/2003
Haleon US Holdings LLC
Corporation Service Company, 251 Little Falls Drive, Wilmington, Delaware 19808, US
19/12/2025

BAZ972447

3-4/2003
Haleon US Holdings LLC
Corporation Service Company, 251 Little Falls Drive, Wilmington, Delaware 19808, US
19/12/2025

BAZ983201

3-4/2003
Haleon US Holdings LLC
Corporation Service Company, 251 Little Falls Drive, Wilmington, Delaware 19808, US
19/12/2025

BAZ983294

1-2/2004
Haleon US Holdings LLC
Corporation Service Company, 251 Little Falls Drive, Wilmington, Delaware 19808, US
19/12/2025

BAZ983295

1-2/2004
Haleon US Holdings LLC
Corporation Service Company, 251 Little Falls Drive, Wilmington, Delaware 19808, US
19/12/2025

BAZ048167

3/2009
ELADSNOL STROPS LIMITED
Unit A, Brook Park East, Shirebrook, NG20 8RY, GB
19/12/2025

BAZ048168

4/2009
ELADSNOL STROPS LIMITED
Unit A, Brook Park East, Shirebrook, NG20 8RY, GB
19/12/2025

BAZ059331

1/2010
MANN+HUMMEL Filtration Technology US LLC
1 Wix Way, Gastonia, NC 28054, US
02/02/2026

BAZ0610533

3/2010
Haleon US Holdings LLC
Corporation Service Company, 251 Little Falls Drive, Wilmington, Delaware 19808, US
19/12/2025

BAZ2123809

4/2022
Haleon US Holdings LLC
Corporation Service Company, 251 Little Falls Drive, Wilmington, Delaware 19808, US
19/12/2025

BAZ2123810

4/2022
Haleon US Holdings LLC
Corporation Service Company, 251 Little Falls Drive, Wilmington, Delaware 19808, US
19/12/2025

PROMJENA ADRESE- PROMJENA ADRESE-ПРОМЈЕНА АДРЕСЕ**BAZR961170**

3/2000

Pernod Ricard Mexico, S.A. de C.V.
Rio Tiber Num 29-Col. Cuauhtemoc-Delegación,
Cuauhtemoc-Ciudad de Mexico-CP 06500, MX
20/02/2026

BAZR972484

1/2002

BOSTIK SA
51 Esplanade du Général de Gaulle, La Défense,
92800 Puteaux, FR
19/02/2026

BAZ148

1/2002

Theramex HQ UK Limited 5th Floor Broadway,
London, United Kingdom, SW1H 0BL, GB
04/03/2026

BAZ280

1/2001

Kentucky Fried Chicken International Holdings
LLC
7100 Corporate Drive, Plano TX 75024, US
26/12/2025

BAZ282

1/2001

Kentucky Fried Chicken International Holdings
LLC
7100 Corporate Drive, Plano TX 75024, US
26/12/2025

BAZ283

3-4/2001

Pizza Hut International, LLC
7100 Corporate Drive, Plano, Texas 75024, US
26/12/2025

BAZ284

3-4/2001

Pizza Hut International, LLC
7100 Corporate Drive, Plano, Texas 75024, US
26/12/2025

BAZ983281

1-2/2004

DuPont Specialty Products USA, LLC
974 Centre Road Bldg. 730, Wilmington,
Delaware 19805, US
03/03/2026

BAZ983398

1-2/2004

DuPont Specialty Products USA, LLC
974 Centre Road Bldg. 730, Wilmington,
Delaware 19805, US
03/03/2026

BAZ058707

4/2009

Evyap Sabun Yag Gliserin Sanayi ve Ticaret
Anonim Sirketi
Istanbul, Istanbul Deri Organize Sanayi Bölgesi
Güderi Caddesi, N:1,X-1, Özel Parsel Tuzla,
Istanbul, TR
04/03/2026

BAZ0610022

2/2010

CORPORACION HABANOS, S.A.
Avenida 3ra, entre 78 y 80, Edificio Habana, Piso
3, Centro de Negocios de Miramar, Municipio
Playa, La Habana, CU
02/02/2026

BA0Z710953

4/2010

COLOREX COMERCIO E DESENVOLVIMENTO
DE PRODUTOS LTDA
Avenida Zaki Narchi, 500, 3T - 5 Andar, Vila
Guilherme, Sao Paulo-SP, CEP 02029-000, BR
24/02/2026

BAZ0913704

1/2012

JNTL Consumer Health I (Switzerland) GmbH
Suurstoffi 18a, 6343 Rotkreuz, CH
03/03/2026

BAZ0914424

2/2012

JNTL Consumer Health I (Switzerland) GmbH
Suurstoffi 18a, 6343 Rotkreuz, CH
03/03/2026

BAZ0914422

3/2012
JNTL Consumer Health I (Switzerland) GmbH
Suurstoffi 18a, 6343 Rotkreuz, CH
03/03/2026

BAZ1014490

3/2012
JNTL Consumer Health I (Switzerland) GmbH
Suurstoffi 18a, 6343 Rotkreuz, CH
03/03/2026

BAZ1014491

3/2012
JNTL Consumer Health I (Switzerland) GmbH
Suurstoffi 18a, 6343 Rotkreuz, CH
03/03/2026

BAZ1518742

1/2017
Mirato S.p.A.
Strada Provinciale Est Sesia, 28064 Landiona,
Novara, IT
16/02/2026

BAZ1519061

2/2017
KOSMAJAC VLADIMIR
Meše Selimovića 39/8, 76300 Bijeljina, BA
26/12/2025

BAZ1619582

1/2018
Western Digital Technologies, Inc.
5601 Great Oaks Parkway, San Jose, California
95119, US
16/02/2026

BAZ1619583

1/2018
Western Digital Technologies, Inc.
5601 Great Oaks Parkway, San Jose, California
95119, US
16/02/2026

BAZ1619584

1/2018
Western Digital Technologies, Inc.
5601 Great Oaks Parkway, San Jose, California
95119, US
16/02/2026

BAZ1619585

1/2018
Western Digital Technologies, Inc.
5601 Great Oaks Parkway, San Jose, California
95119, US
16/02/2026

BAZ1619893

3/2018
CORPORACION HABANOS, S.A.
Avenida 3ra entre 78 y 80, Edificio Habana, 3er
piso, Centro de Negocios Miramar, Playa, La
Habana 11300, CU
24/02/2026

BAZ1619894

3/2018
CORPORACION HABANOS, S.A.
Avenida 3ra entre 78 y 80, Edificio Habana, 3er.
piso, Centro de Negocios Miramar, Playa, La
Habana 11300, CU
24/02/2026

BAZ2223997

1/2023
Nuna International B.V.
Groenmarktade 5 H, 1016 TA Amsterdam, NL
04/03/2026

BAZ2224000

1/2023
Nuna International B.V.
Groenmarktade 5 H, 1016 TA Amsterdam, NL
04/03/2026

**PROMJENA NAZIVA I ADRESE-PROMJENA NAZIVA I ADRESE
ПРОМЈЕНА НАЗИВА И АДРЕСЕ**

BAZR96485

1-2/1999

Atmus Filtration Inc.

26 Century Blvd., Suite 500, Nashville, TN

37214, US

27/02/2026

BAZR961028

3/2000

SUMITOMO CHEMICAL COMPANY, LIMITED

2-7-1, Nihonbashi, Chuo-ku, Tokyo 103-6020, JP

23/01/2026

BAZ982825

3-4/2003

Viatris Holdings LLC

1000 Mylan Boulevard, Canonsburg, PA 15317,

US

03/03/2026

BAZ058751

1/2010

Extec Mobile Crushers and Screens Limited

Way, Halesowen, West Midlands, England, B62

8QZ, GB

16/02/2026

BAZ059159

1/2010

Lamb Weston, Inc.

599 South Rivershore Lane, EAGLE, Idaho

83616, US

06/03/2026

BAZ1316870

1/2015

CommScope North Carolina, LLC

3642 E. US Highway 70, Claremont, NC 28610,

US

23/02/2026

BAZ1418011

1/2016

MAYOLY PHARMA FRANCE

3 Place Renault, 92500 Rueil-Malmaison, FR

27/02/2026

PRODUŽENJE VAŽENJA ŽIGA-PRODULJENJE VAŽENJA ŽIGA ПРОДУЖЕЊЕ ВАЖЕЊА ЖИГА

BAZR12

1/1998
25
26/01/2036

BAZR

1/1998
25
25/03/2036

BAZR96164

2-3/1998
18 25
25/02/2036

BAZR96337

1-2/1999
9
15/12/2035

BAZR96440

1-2/2000
5 29 30 32
15/08/2036

BAZR96659

1/2001
3
18/04/2036

BAZR96908

1/2001
34
25/07/2036

BAZR961028

3/2000
5
05/03/2036

BAZR961170

3/2000
33
25/05/2036

BAZR961172

3/2000
33
25/05/2036

BAZR961324

2/2001
9
25/11/2035

BAZR971713

1/2002
16 41
10/07/2036

BAZR971714

1/2002
16 41
25/07/2036

BAZR971734

1/2002
3 5
30/05/2036

BAZR972098

2/2002
5
21/05/2036

BAZR972145

1/2002
23 24 25 27
16/02/2036

BAZR972212

2/2002
5
25/02/2036

BAZR972477

2/2002
5
05/03/2036

BAZR983174

2/2002
1 3
03/04/2036

BAZR983208

2/2002
1 3
25/03/2036

BAZR983213

2/2002
36 39
25/03/2036

BAZR983218

2/2002
36
25/03/2036

BAZR983301

2/2002
12
10/11/2036

BAZ148

1/2002
5
05/09/2035

BAZ250

1-2/1999
33
05/12/2035

BAZ251

1-2/1999
33
05/12/2035

BAZ280

1/2001
29 30 43
08/12/2035

BAZ282

1/2001
29 30 43
08/12/2035

BAZ283

3-/2001
29 30 43
08/12/2035

BAZ284

3-/2001
29 30 43
08/12/2035

BAZ96298

2/2001
28
15/01/2036

BAZ96304

2/2001
7 11 37
19/01/2036

BAZ96305

2/2001
7 11 37
19/01/2036

BAZ96306

2/2001
7 11 37
19/01/2036

BAZ96318

2/2001
35 39
29/01/2036

BAZ96325

2/2001
30
30/01/2036

BAZ96328

1/2002
5
07/02/2036

BAZ96338

2/2001
12
09/02/2036

BAZ96339

2/2001
12
09/02/2036

BAZ96340

2/2001
2
03/02/2036

BAZ96343

2/2001
12
17/02/2036

BAZ96344

2/2001
12
17/02/2036

BAZ96384
2/2001
3 5
06/03/2036

BAZ96393
2/2001
35 43
06/03/2036

BAZ96394
2/2001
35 43
06/03/2036

BAZ96395
2/2001
35 43
06/03/2036

BAZ96396
2/2001
35 43
06/03/2036

BAZ96397
2/2001
35
06/03/2036

BAZ96399
2/2001
35
06/03/2036

BAZ96416
2/2001
29 30 32
07/03/2036

BAZ96417
2/2001
30 32
07/03/2036

BAZ96522
1/2002
12
05/04/2036

BAZ96580
1/2002
6 7 21
22/04/2036

BAZ96581
1/2002
15
22/04/2036

BAZ96585
1/2002
25
24/04/2036

BAZ96833
1/2002
7 12 37
10/07/2036

BAZ96871
1/2002
3
19/08/2036

BAZ96872
1/2002
3
19/08/2036

BAZ96873
1/2002
3
19/08/2036

BAZ96874
1/2002
3 5
19/08/2036

BAZ96941
1/2002
4 37
15/10/2036

BAZ982731
3-4/2003
1 2 19
29/01/2036

BAZ058707
4/2009
3 16
09/05/2035

BAZ059134
2/2010
34
22/09/2035

BAZ059172

2/2010
11
07/10/2035

BAZ059231

3-4/2006
29 30 32
26/10/2035

BAZ059238

2/2010
8 9 11 32
28/10/2035

BAZ059260

1/2010
25
07/11/2035

BAZ059273

1/2010
6 7 9 12
14/11/2035

BAZ059331

1/2010
7 12
28/11/2035

BAZ059337

1/2010
7 12
30/11/2035

BAZ059353

1/2010
33
05/12/2035

BAZ059354

1/2010
33
05/12/2035

BAZ059408

1/2010
29
20/12/2035

BAZ059412

4/2010
29 30
20/12/2035

BAZ059415

3/2010
29
20/12/2035

BAZ059418

3/2010
6
20/12/2035

BAZ059419

3/2010
16
20/12/2035

BAZ059420

1/2010
30
20/12/2035

BAZ059421

3/2010
30
20/12/2035

BAZ059422

4/2010
33
20/12/2035

BAZ059423

3/2010
9
20/12/2035

BAZ059438

3/2010
29 31
23/12/2035

BAZ059439

3/2010
29
23/12/2035

BAZ059440

3/2010
30
23/12/2035

BAZ059442

3/2010
29 30
23/12/2035

BAZ059443

3/2010
1 3
23/12/2035

BAZ059444

3/2010
30
23/12/2035

BAZ059447

3/2010
29
23/12/2035

BAZ059452

3/2010
29 30
23/12/2035

BAZ059457

1/2010
29
23/12/2035

BAZ059459

3/2010
33
23/12/2035

BAZ059460

3/2010
30
23/12/2035

BAZ059461

3/2010
33
23/12/2035

BAZ059462

3/2010
5 30
23/12/2035

BAZ059464

3/2010
1
23/12/2035

BAZ059465

3/2010
32
23/12/2035

BAZ059467

3/2010
30
23/12/2035

BAZ059471

3/2010
31 32
23/12/2035

BAZ059473

3/2010
30
23/12/2035

BAZ059474

3/2010
30
23/12/2035

BAZ059475

3/2010
29 30
23/12/2035

BAZ059476

3/2010
33
23/12/2035

BAZ059481

3/2010
3
23/12/2035

BAZ059483

3/2010
29 30
23/12/2035

BAZ059484

3/2010
29 30
23/12/2035

BAZ059485

3/2010
29 30
23/12/2035

BAZ059487

3/2010
29
23/12/2035

BAZ059489

3/2010
29
23/12/2035

BAZ059490

3/2010
30
23/12/2035

BAZ059493

3/2010
32
23/12/2035

BAZ059494

1/2010
30
23/12/2035

BAZ059495

3/2010
30
23/12/2035

BAZ059496

3/2010
29 30
23/12/2035

BAZ059497

3/2010
30
23/12/2035

BAZ059498

3/2010
30
23/12/2035

BAZ059499

3/2010
29 30
23/12/2035

BAZ059500

1/2010
30
23/12/2035

BAZ059501

1/2010
29 30
23/12/2035

BAZ059504

3/2010
30
23/12/2035

BAZ059507

3/2010
3
23/12/2035

BAZ059508

1/2010
29
23/12/2035

BAZ059509

1/2010
5
23/12/2035

BAZ059511

3/2010
32
26/12/2035

BAZ059512

1/2010
3
26/12/2035

BAZ059530

3/2010
33
30/12/2035

BAZ059531

3/2010
30
30/12/2035

BAZ059536

3/2010
29 30
30/12/2035

BAZ059537

3/2010
30
30/12/2035

BAZ059538

3/2010
33
30/12/2035

BAZ059539

3/2010
30
30/12/2035

BAZ059541

4/2010
29 30 32
30/12/2035

BAZ059543

3/2010
29 30
30/12/2035

BAZ059545

3/2010
32
30/12/2035

BAZ059547

1/2011
30
30/12/2035

BAZ059551

3/2010
33
30/12/2035

BAZ059554

3/2010
33
30/12/2035

BAZ059555

4/2010
33
30/12/2035

BAZ059558

3/2010
32
30/12/2035

BAZ059559

3/2010
29 30
30/12/2035

BAZ059562

1/2010
29 30
30/12/2035

BAZ059565

3/2010
7 8 9 11
30/12/2035

BAZ069655

2/2010
16 35 41
07/02/2036

BAZ069668

2/2010
30
10/02/2036

BAZ069669

3/2010
33
10/02/2036

BAZ069675

4/2010
5
14/02/2036

BAZ069683

4/2010
20 24 41 43
14/02/2036

BAZ069685

1/2010
35
14/02/2036

BAZ069723

2/2010
39
27/02/2036

BAZ069768

2/2010
3
07/03/2036

BAZ069769

2/2010
3
07/03/2036

BAZ069771

2/2010
3
07/03/2036

BAZ069782

2/2010
5
13/03/2036

BAZ069798

2/2010
3 5 8 9 16 21 24 25 28 29 30 31 32 41
16/03/2036

BAZ069845

2/2010
33
23/03/2036

BAZ069892

2/2010
16 36
04/04/2036

BAZ069908

2/2010
3 5 6 9 10 11 16 19 20 21 35 36 40 41 42 44
10/04/2036

BAZ069909

2/2010
3 5 6 9 10 11 16 19 20 21 35 36 40 41 42 44
10/04/2036

BAZ069934

2/2010
9
21/04/2036

BAZ069935

2/2010
9
21/04/2036

BAZ069980

2/2010
9
10/05/2036

BAZ069981

2/2010
9
10/05/2036

BAZ0610009

2/2010
5 32
22/05/2036

BAZ0610022

2/2010
35
24/05/2036

BAZ0610023

24/07/2009
5 32
24/05/2036

BAZ0610037

2/2010
5
31/05/2036

BAZ0610181

2/2008
5
17/07/2036

BAZ0610381

1-2/2007
30
11/09/2036

BAZ1518466

4/2016
42
19/02/2035

BAZ1518596

1/2017
29 32
23/04/2035

BAZ1518597

1/2017
29 32
23/04/2035

BAZ1518711

1/2016
9 16 35 38 42
23/06/2035

BAZ1518735

1/2017
29
03/07/2035

BAZ1518874

2/2017
43
03/09/2035

BAZ1518914

2/2017
29
16/09/2035

BAZ1518931

2/2017
34
23/09/2035

BAZ1518944

2/2017
3
28/09/2035

BAZ1518996

2/2017
9 35 38 41 42 45
22/10/2035

BAZ1519047

4/2017
6 19 20 30 37 39 43
12/11/2035

BAZ1519048

2/2017
6 19 20 30 37 39 43
12/11/2035

BAZ1519049

2/2017
6 19 20 30 37 39 43
12/11/2035

BAZ1519051

2/2017
6 19 20 30 37 39 43
12/11/2035

BAZ1519061

2/2017
29 30 43
17/11/2035

BAZ1519082

3/2017
25
20/11/2035

BAZ1519087

2/2017
1 5
24/11/2035

BAZ1519105

1/2017
3
04/12/2035

BAZ1519109

1/2018
18 25 28
04/12/2035

BAZ1519138

2/2017
4 7 11 12 37
18/12/2035

BAZ1519157

3/2017
29
23/12/2035

BAZ1619172

4/2017
29 30
04/01/2036

BAZ1619179

4/2017
3 9 14 18 25 26 35
06/01/2036

BAZ1619185

29/11/2017
30 35
07/01/2036

BAZ1619188

4/2017
30
11/01/2036

BAZ1619189

4/2017
25
11/01/2036

BAZ1619197

4/2017
1 5
18/01/2036

BAZ1619198

4/2017
1 5
18/01/2036

BAZ1619199

4/2017
1 5
18/01/2036

BAZ1619201

4/2017
30
19/01/2036

BAZ1619202

4/2017
1 5
19/01/2036

BAZ1619205

4/2017
5
20/01/2036

BAZ1619210

4/2017
30
21/01/2036

BAZ1619211

4/2017
5
21/01/2036

BAZ1619227

4/2017
33
26/01/2036

BAZ1619256

4/2017
5
08/02/2036

BAZ1619265

4/2017
4
10/02/2036

BAZ1619274

4/2017
25
12/02/2036

BAZ1619275

1/2018
25
12/02/2036

BAZ1619294

4/2017
35 41 43 44
19/02/

BAZ1619306

1/2018
35 36 42 45
25/02/2036

BAZ1619308

1/2018
5
25/02/2036

BAZ1619315

1/2018
9
01/03/2036

BAZ1619340

1/2018
43
04/03/2036

BAZ1619341

1/2018
43
04/03/2036

BAZ1619359

1/2018
9
14/03/2036

BAZ1619375

1/2018
43
18/03/2036

BAZ1619376

2/2018
30
18/03/2036

BAZ1619417

1/2018
30 32
13/04/2036

BAZ1619422

1/2018
9
15/04/2036

BAZ1619423

1/2018
9
15/04/2036

BAZ1619522

1/2018
36
02/06/2036

BAZ1619523

1/2018
12
03/06/2036

BAZ1619582

1/2018
9 42
28/06/2036

BAZ1619583

1/2018
9 42
28/06/2036

BAZ1619584

1/2018
9
28/06/2036

BAZ1619585

1/2018
9
28/06/2036

BAZ1619740

4/2018
30
30/09/2036

BAZ1619745

4/2018
30
30/09/2036

BAZ1619749

4/2018
30
30/09/2036

BAZ1619830

3/2018
3
03/11/2036

BAZ1619831

3/2018
3
03/11/2036

BAZ1619861

3/2018
34
23/11/2036

BAZ1619862

3/2018
34
23/11/2036

BAZ1619880

2/2018
34
07/12/2036

BAZ1619893

3/2018
34
12/12/2036

BAZ1619894

3/2018
34
12/12/2036

BAZ2123817

3/2022
35
02/05/2036

PRESTANAK ŽIGA - ПРЕСТАНАК ЖИГА - PRESTANAK ŽIGA

BAZ1820886

4/2020

Lidl Stiftung & Co. KG,
Stiftsbergstrasse 1, 74172 Neckarsulm, DE



30

BAZ1921714

1/2021

Lidl Stiftung & Co.
KG, Stiftsbergstraße 1, 74172 Neckarsulm, DE



29 30 31 32

GEOGRAFSKE OZNAKE
ZEMLJOPISNE OZNAKE
ГЕОГРАФСКЕ ОЗНАКЕ
GEOGRAPHICAL INDICATIONS

STRUKTURA REGISTARSKOG BROJA OVLAŠTENOGA KORISNIKA
STRUKTURA REGISTARSKOG BROJA OVLAŠTENOGA KORISNIKA
СТРУКТУРА РЕГИСТАРСКОГ БРОЈА ОВЛАШТЕНОГ КОРИСНИКА

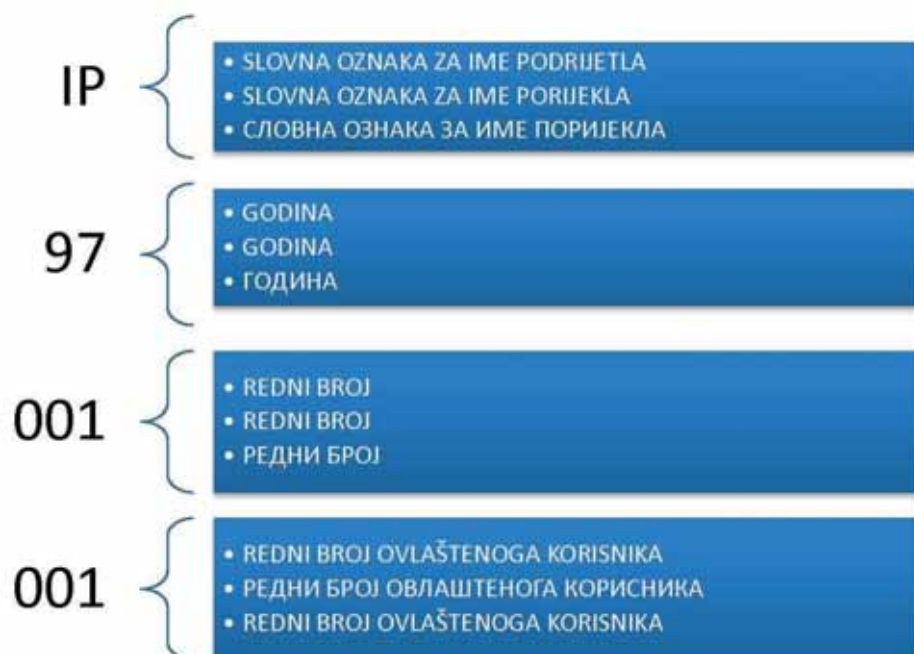

**U ovom broju Glasnika nema objava za rubriku
“GEOGRAFSKE OZNAKE”**

**U ovom broju Glasila nema objava za rubriku
“ZEMLJOPIISNE OZNAKE”**

**У овом броју Гласника нема објава за рубрику
“ГЕОГРАФСКЕ ОЗНАКЕ”**

LISTE ZASTUPNIKA REGISTROVANIH KOD INSTITUTA ZA INTELEKTUALNO VLASNIŠTVO BOSNE I HERCEGOVINE

THE LISTS OF BOSNIAN AND HERZEGOVINIAN INDUSTRIAL PROPERTY REPRESENTATIVES

PATENTNI ZASTUPNICI / PATENT ATTORNEYS

Ovlašteni za zastupanje u postupcima sticanja i održavanja prava na patente, industrijski dizajn, žigove i geografske oznake / Authorised for representation parties to proceedings relating to the acquisition and maintenance of patents, industrial designs, trademarks and geographical indications and other requests concerning those rights

<p>ADVOKAT DRAGAN MIĆUNOVIĆ Aida Pašić - diplomirani pravnik Branilaca Sarajeva 10 71000 SARAJEVO tel: +387 33 20 15 31 fax: +387 33 55 30 90 GSM: +387 61 26 74 25 E-mail: info@micunoviclaw.ba WWW: www.micunoviclaw.ba Jezik za korespondenciju / Language for communication: Engleski/English</p>	<p>Dr DIANA PROTIĆ-TKALČIĆ & PARTNERS d.o.o. Dr Diana Protić-Tkalčić -diplomirani matematičar; Damir Tkalčić-diplomirani inženjer elektrotehnike; Marina Marinović-Ovčina – bakalaureat menadžmenta Koševo 36 71000 SARAJEVO tel: +387 33 20 69 04 fax: +387 33 44 41 40 E-mail: dprotic@bih.net.ba; office@protic-tkalcic.ba; WWW: www.protic-tkalcic.ba Jezik za korespondenciju / Language for communication: Engleski/English</p>
<p>"LINEA SERVICES" d.o.o. Sarajevo Merima Bajramović- diplomirani pravnik Maršala Tita 29/IV 71000 SARAJEVO tel: +387 33 21 83 48 fax: +387 33 20 75 17 GSM: +387 61 37 03 19 E-mail: info@lineaservices.com WWW: www.lineaservices.com Jezik za korespondenciju / Language for communication: Francuski/French, Engleski/English, Turski/Turkish</p>	<p>"STAM" d.o.o. Mubera Trebinjac - diplomirani inženjer kemije Sarači 77 71000 SARAJEVO tel: +387 33 21 44 13 fax: +387 33 66 80 31 E-mail: stam_doo@yahoo.com Jezik za korespondenciju / Language for communication: Engleski/English, Njemački/German</p>
<p>"INTELBIRO" d.o.o. Amelija Galijašević McGarry - diplomirani pravnik M.H. Uskufije 3 71000 SARAJEVO tel: +387 33 21 32 09 fax: +387 33 21 81 11 E-mail: postmaster@intelbiro.com WWW: www.intelbiro.com Jezik za korespondenciju / Language for communication: Francuski/French, Engleski/English</p>	<p>"ŽIVKO MIJATOVIĆ & PARTNERS" d.o.o. Sarajevo Selma Čustović - diplomirani pravnik M.H. Uskufije 3. 71000 SARAJEVO tel: +387 33 20 06 41 fax: +387 33 21 84 21 E-mail: ba@zm-p.com WWW: www.zm-p.com Jezik za korespondenciju / Language for communication: Engleski/English, Španski/Spanish</p>
<p>"MSA IP" vl. Dževad Čoralić Dževad Čoralić - diplomirani pravnik Azra Čoralić - diplomirani pravnik Hamdije Kapidžića 12 71 000 SARAJEVO tel: +387 33 95 06 79 GSM: +387 61 48 76 87 E-mail: dzevad.coralic@msa-iplaw.com Jezik za korespondenciju / Language for communication: Engleski/English</p>	<p>Advokatska firma "SAJIC" o.d. Banja Luka Željko Vlačić – advokat Igor Letica – diplomirani pravnik Bulevar Vojvode Ž. Mišića 49b 78000 Banja Luka tel: + 387 51 22 76 20 fax: + 387 51 22 76 23 E-mail: info@afsajic.com WWW: www.advokatskafirmasajic.com Jezik za korespondenciju / Language for communication:</p>

<p>ADVOKAT Dr JOVAN ŠARAC Karađorđeva broj 21 71123 ISTOČNO SARAJEVO GSM: +387 65 42 24 86; +387 63 79 11 60 E-mail: jvnsarac@gmail.com <i>Jezik za korespondenciju / Language for communication:</i></p>	<p>"PETOŠEVIĆ" d.o.o. Sarajevo Berina Prolaz - diplomirani pravnik Tarik Prolaz - diplomirani pravnik Blažujski drum 2C SARAJEVO, 71210 ILIDŽA tel: + 387 33 84 10 45 fax: + 387 33 84 12 99 E-mail: sarajevo@petosevic.com <i>Jezik za korespondenciju / Language for communication:</i> Engleski/English</p>
<p>PRO-PATENT d.o.o. Sarajevo Amar Isović - magistar prava Kerim Karabdić - advokat Augusta Brauna 10 71000 SARAJEVO tel: +387 33 84 42 25 GSM: +387 61 04 45 45; +387 61 17 75 27 E-mail: info@pro-patent.ba WWW: www.pro-patent.ba <i>Jezik za korespondenciju / Language for communication:</i> Engleski/English, Njemački/German</p>	<p>ADVOKAT ADI KRĐZALIĆ Maršala Tita 28/IV 71000 SARAJEVO tel: +378 33 48 82 90 GSM: +387 61 35 71 06 E-mail: adikrdzalic@gmail.com WWW: www.krdzaliclaw.com <i>Jezik za korespondenciju / Language for communication:</i> Engleski/English, Njemački/German, Slovenski/Slovenian</p>
<p>Advokatsko društvo "Spaho" d.o.o. Sarajevo Mehmed Spaho - advokat Mehmeda Spahe 8 71000 SARAJEVO tel: +387 33 55 77 11 fax: +387 33 55 77 12 E-mail: office@attorney-spaho.ba WWW: www.attorney-spaho.ba <i>Jezik za korespondenciju / Language for communication:</i> Engleski/English</p>	<p>ADVOKAT INJA PAŠALIĆ Zajednička advokatska kancelarija "Inja Pašalić, Elma Kaba i Ada Hasečić" Pruščakova 9 71000 SARAJEVO tel: +387 33 56 58 80 fax: +387 33 56 58 81 E-mail: info@pasalic.ba <i>Jezik za korespondenciju / Language for communication:</i> Engleski/English</p>
<p>BSIP d.o.o. Edin Škaljić - diplomirani inženjer mašinstva Braće Begić 42 71000 SARAJEVO GSM: +387 61 89 93 87 E-mail: edin@bsip.ba WWW: www.bsip.ba <i>Jezik za korespondenciju / Language for communication:</i> Engleski/English</p>	<p>ADVOKAT JASMINA SULJOVIĆ Zajednička advokatska kancelarija BH.LEGAL, Mirna Milanović-Lalić, Jasmina Suljović i Selma Fetahović-Zeljković Gabelina 2 71000 SARAJEVO tel: +387 33 55 85 65 fax: +387 33 55 85 66 E-mail: jasminka@bh.legal WWW: www.bh.legal <i>Jezik za korespondenciju / Language for communication:</i> Engleski/English, Njemački/German</p>
<p>ADVOKAT DINO DELIMUSTAFIĆ Maršala Tita 48 71000 SARAJEVO GSM: +387 61 55 19 89 E-mail: delimustafic.dino@gmail.com <i>Jezik za korespondenciju / Language for communication:</i> Engleski/English</p>	<p>LANACO d.o.o. Banja Luka Antonije Živković - diplomirani pravnik Veljka Mladenovića bb 78000 Banja Luka tel: +387 51 24 30 88 GSM: +387 65 33 47 49 E-mail: antonije.zivkovic@lanaco.com <i>Jezik za korespondenciju / Language for communication:</i> Engleski/English</p>
<p>ADVOKAT VALENTIN SLIŠKOVIĆ Zajednički odvjetnički ured Vlado Slišković i Valentin Slišković Bana Josipa Jelačića 43 71250 Kiseljak tel: + 387 30 87 73 50 fax: + 387 30 87 73 51 GSM: + 387 63 33 54 54 E-mail: odvjetnik.sliskovic@hotmail.com <i>Jezik za korespondenciju / Language for communication:</i> Engleski/English</p>	

=====

ZASTUPNICI ZA ŽIGOVE / TRADEMAKS ATTORNEYS

Ovlašteni za zastupanje u postupcima sticanja i održavanja prava na industrijski dizajn, žigove i geografske oznake /
 Authorised for representation parties to proceedings relating to the acquisition and maintenance of industrial designs,
 trademarks and geographical indications and other requests concerning those rights

<p>ADVOKAT GORAN MARIĆ Zajednička advokatska kancelarija "Marić" Goran Marić i Luka Marić Banja Luka Branka Čopića broj 15 78000 Banja Luka tel: +387 51 22 87 80 fax: +387 51 22 87 81 GSM: +387 65 64 28 40 E-mail: goran@advokatmaric.com; luka@advokatmaric.com <i>Jezik za korespondenciju / Language for communication:</i> <i>Engleski/English</i></p>	<p>ADVOKAT MIRNA MILANOVIĆ-LALIĆ Zajednička advokatska kancelarija BH.LEGAL, Mirna Milanović-Lalić, Jasmina Suljović i Selma Fetahović-Zeljковиć Ulica Gabelina broj 2 71000 SARAJEVO tel: +387 33 55 85 65 fax: +387 33 55 85 66 GSM: +387 61 20 49 17 E-mail: mirna@bh.legal <i>Jezik za korespondenciju / Language for communication:</i> <i>Engleski/English</i></p>
<p>ADVOKAT NUSMIR HUSKIĆ Vrazova broj 3 71000 SARAJEVO tel: +387 33 66 66 24 fax: +387 33 66 66 24 GSM: +387 61 75 10 03 E-mail: info@huskielaw.com; huskic.nusmir@gmail.com WWW: www.huskielaw.com <i>Jezik za korespondenciju / Language for communication:</i> <i>Engleski/English</i></p>	<p>ADVOKAT AMELA SELMANAGIĆ Šenoina broj 16/II 71000 SARAJEVO tel: + 387 33 98 23 35 GSM: + 387 61 89 67 52 E-mail: lawoffice.selmanagic@gmail.com <i>Jezik za korespondenciju / Language for communication:</i></p>
<p>ADVOKAT VLADIMIR MARKUŠ Veselina Masleše broj 15 78000 Banja Luka tel: + 387 51 22 26 70 fax: + 387 51 22 26 72 GSM: + 387 66 11 21 32 E-mail: vladimir@markus-legal.com WWW: www.markus-legal.com <i>Jezik za korespondenciju / Language for communication:</i> <i>Engleski/English</i></p>	<p>ADVOKAT ADMIR SPAHIĆ Ulica Branilaca Sarajeva broj 3/IV 71000 SARAJEVO GSM: + 387 61 86 40 28 E-mail: info@advokatspahic.ba WWW: www.advokatspahic.ba <i>Jezik za korespondenciju / Language for communication:</i> <i>Engleski/English</i></p>
<p>ADVOKAT NENAD BAROŠ Zajednička advokatska kancelarija "Nenad Baroš i Feđa Bičakčić" Maršala Tita broj 28 71000 SARAJEVO tel: +387 33 84 48 08 fax: +387 33 84 48 09 E-mail: info@bblegal.ba WWW: www.bblegal.ba <i>Jezik za korespondenciju / Language for communication:</i></p>	<p>ADVOKAT TOMISLAV BEVANDA Zajednički odvjetnički ured, odvjetnici Damir Barbarić i Tomislav Bevanda Fra Didaka Buntića 29 88220 ŠIROKI BRIJEG tel: +387 39 85 21 21 GSM: +387 63 36 82 49 E-mail: bevandatomislav5@gmail.com <i>Jezik za korespondenciju / Language for communication:</i></p>
<p>Advokatsko ortačko društvo "Dimitrijević i partneri" Stevan Dimitrijević – advokat Sime Šolaje broj 1 78000 Banja Luka tel: + 387 51 96 26 00 E-mail: <i>Jezik za korespondenciju / Language for communication:</i></p>	<p>Advokatsko društvo sa ograničenom odgovornošću "NEDŽAD E. BEČA" Nedžad Beča – advokat Džemala Bijedića 160 lamela K, etaža prizemlje 71000 SARAJEVO tel: +387 33 46 52 07 fax: +387 33 46 52 07 GSM: +387 62 30 63 03 E-mail: advokat.nedžad@gmail.com <i>Jezik za korespondenciju / Language for communication:</i></p>

<p>Advokatsko društvo MARIĆ & Co d.o.o. Branko Marić - advokat Mehmeda Spahe 26 71000 SARAJEVO tel: +387 33 56 67 00 fax: 387 33 56 67 04 E-mail: contact@mariclaw.com WWW: www.mariclaw.com <i>Jezik za korespondenciju / Language for communication:</i> <i>Engleski/English, Njemački/German, Italijanski/Italian,</i> <i>Francuski/French</i></p>	<p>Advokatsko društvo "Sijerčić & Partneri" d.o.o. Sarajevo Nihad Sijerčić – advokat Trg djece Sarajeva 1/IX, Centar 71000 SARAJEVO tel: + 387 33 84 40 00 fax: + 387 33 84 40 03 E-mail: nihadi@hotmail.com <i>Jezik za korespondenciju / Language for communication:</i> <i>Engleski/English</i></p>
<p>ADVOKAT EMIR MEHURIĆ Gradski pasaž bb 75320 Gračanica tel: +387 35 70 23 12 fax: +387 35 70 23 12 GSM: +387 61 94 16 05 <i>Jezik za korespondenciju / Language for communication:</i> <i>Engleski/English</i></p>	<p>ADVOKAT IGOR SJERIKOV Branka Čopića 15 78000 Banja Luka tel: + 387 51 22 87 80 fax: + 387 51 21 54 68 E-mail: advokati.sjerikov-maric@blic.net <i>Jezik za korespondenciju / Language for communication:</i> <i>Engleski/English</i></p>
<p>Advokatsko društvo HEAD legal d.o.o. Mirza Dževdetbegović - advokat Aleja Alije Izetbegovića br. 2 75000 TUZLA tel: +387 35 26 22 62 fax: +387 35 26 22 62 GSM: + 387 62 35 93 33 E-mail: info@headlegal.ba <i>Jezik za korespondenciju / Language for communication:</i> <i>Engleski/English, Njemački/German</i></p>	<p>ADVOKAT AMILA ETEROVIĆ Branilaca Sarajeva 10/3 71000 SARAJEVO tel: +387 33 25 48 00 fax: +387 33 25 48 09 E-mail: info@aketerovic.com WWW: www.aketreovic.com <i>Jezik za korespondenciju / Language for communication:</i> <i>Engleski/English, Njemački/German, Italijanski/Italian</i></p>
<p>LJUBIĆ ODVJETNIČKO DRUŠTVO d.o.o. – LJUBIC LAW FIRM Ltd Ivan Ljubić - advokat Trg Ante Starčevića 6A 88220 ŠIROKI BRIJEG tel: + 387 39 70 52 10 GSM: +387 63 70 87 09 E-mail: info@odvjetnistvo-ljubic.com WWW: www.odvjetnistvo-ljubic.com <i>Jezik za korespondenciju / Language for communication:</i> <i>Engleski/English, Njemački/German</i></p>	<p>ADVOKAT VIŠNJA DIZDAREVIĆ Zajednička advokatska kancelarija Višnja Dizdarević Predrag Radovanović i Damir Vrdojak Obala Kulina bana 5 71000 SARAJEVO tel: +387 33 22 33 21 GSM: +387 61 21 70 00 E-mail: info@dro-legal.com; visnja.dizdarevic@dro-legal.com <i>Jezik za korespondenciju / Language for communication:</i> <i>Engleski/English, Njemački/German</i></p>
<p>ADVOKAT DRAGANA KOKOT Ul. Zmaj Jovina 16 78000 Banja Luka GSM: +387 65 95 44 46 E-mail: advokat@draganakokot.com <i>Jezik za korespondenciju / Language for communication:</i> <i>Engleski/English</i></p>	<p>ADVOKAT SUADA KORMAN Omladinska do broja 3 71320 Vogošća tel: +387 33 43 58 17 fax: +387 33 43 58 17 GSM: +387 61 21 19 33 E-mail: skorman78@hotmail.com <i>Jezik za korespondenciju / Language for communication:</i> <i>Engleski/English</i></p>
<p>ADVOKAT EMINA SARAČEVIĆ Zajednička advokatska kancelarija Emina Saračević, Adis Gazibegović i Admir Kudić Branilaca Sarajeva 12 71000 SARAJEVO tel: +387 33 87 99 78 fax: +387 33 87 99 78 E-mail: emina.saracevic@sgl.ba <i>Jezik za korespondenciju / Language for communication:</i></p>	<p>Advokatsko društvo RRH Legal d.o.o Sarajevo Andrea Zubović-Devedžić – advokat Fra Anđela Zvizdovića 1 71000 SARAJEVO tel: +387 33 94 46 00; +387 33 94 46 15 GSM: +387 61 82 43 84 E-mail: andrea.zubovic-devedzic@rrh-legal.com <i>Jezik za korespondenciju / Language for communication:</i> <i>Engleski/English</i></p>
<p>ADVOKAT ĐORĐE KNEŽEVIĆ Gundulićeva 22 78000 Banja Luka tel: +387 51 96 51 11 GSM: +387 65 32 58 00 E-mail: knezevicdorđe@gmail.com <i>Jezik za korespondenciju / Language for communication:</i> <i>Engleski/English</i></p>	<p>ADVOKAT BOJAN GRUBAČ Zajednička advokatska kancelarija "Oprašić, Grubač & Baždarević" Ulica Jadranska 1 71000 SARAJEVO tel: +387 33 20 65 01; +387 33 55 12 35 fax: +387 33 55 12 36 E-mail: advokk@hotmail.com <i>Jezik za korespondenciju / Language for communication:</i> <i>Engleski/English</i></p>

<p>ADVOKAT MERIMA ČARKOVIĆ - KARASALIHović Zajednička advokatska kancelarija Dina Duraković, Elma Veleđar Arifagić, Merima Čarković Karasalihović i Armin Hadžić Herceg Stjepana 2/II 71000 SARAJEVO tel: +387 33 20 41 38 fax: +387 33 20 41 38 GSM: +387 61 53 24 64 E-mail: merima@dmb.ba WWW: www.dmb.ba <i>Jezik za korespondenciju / Language for communication:</i> <i>Engleski/English, Njemački/German</i></p>	<p>Advokatsko društvo "ADIL LOZO I DRUGI" d.o.o. Harun Lozo – advokat Ulica Bosanska - lamela 2 72270 Travnik GSM: +387 61 10 99 85 E-mail: lozo.harun@gmail.com <i>Jezik za korespondenciju / Language for communication:</i> <i>Engleski/English, Turski/Turkish</i></p>
<p>Advokatsko društvo HARAČIĆ+PARTNERS d.o.o. Rašid Haračić - advokat Hamdije Kreševljakovića 64/I 71000 SARAJEVO GSM: +387 62 42 34 13; +387 60 32 23 759 E-mail: info@partners.haracic.ba WWW: www.haracic.ba <i>Jezik za korespondenciju / Language for communication:</i> <i>Engleski/English, Njemački/German</i></p>	<p>ADVOKAT BOJAN PEULIĆ Veselina Masleše broj 15 78000 Banja Luka fax: +387 51 38 02 45 GSM: +387 65 48 59 47 E-mail: bojan.peulic@legalbp.com WWW: www.legalbp.com <i>Jezik za korespondenciju / Language for communication:</i> <i>Engleski/English, Francuski/French</i></p>
<p>ADVOKAT LUKA MARIĆ Zajednička advokatska kancelarija „Marić“ Goran Marić i Luka Marić Banja Luka Branka Ćopića 15 78000 Banja Luka tel: +378 51 22 87 80 fax: +38751 22 87 81 GSM: +387 66 87 11 71 E-mail: luka@advokatmaric.com <i>Jezik za korespondenciju / Language for communication:</i> <i>Engleski/English</i></p>	<p>ADVOKAT FARIS KRALJIĆ Hasana Merdžanovića 3 71320 Vogošća GSM: +387 61 43 42 25 E-mail: advokat@advokatkraljic.ba <i>Jezik za korespondenciju / Language for communication:</i> <i>Engleski/English</i></p>
<p>ADVOKAT NIKOLINA ČUGALJ Gundulićeva 58 78000 Banja Luka GSM: +387 65 52 33 85 E-mail: advokatnikolinacugalj@gmail.com <i>Jezik za korespondenciju / Language for communication:</i> <i>Engleski/English</i></p>	<p>ADVOKAT EMINA HOT-AJANOVIĆ Jadranska 3 71000 SARAJEVO GSM: +387 62 18 71 21 E-mail: emina@hotajanoviclaw.com; emina.hot-ajanovic@outlook.com <i>Jezik za korespondenciju / Language for communication:</i> <i>Engleski/English</i></p>

=====

WEB: www.ipr.gov.ba; e-mail: info@ipr.gov.ba
 Sjedište: 88000 Mostar, Kneza Domagoja bb.; e-mail: mostar@ipr.gov.ba; Fax: +387 36 31 84 20;
 Tel: Protokol +387 36 33 43 81; Ured direktora i zamjenika direktora +387 36 33 43 82 (Mostar); +387 33 52 18 48 (Sarajevo)
 Ispostava Sarajevo: 71000 Sarajevo, Bulevar Meše Selimovića 95, lamela C-3; e-mail: sarajevo@ipr.gov.ba; Fax: +387 33 65 27 57; Tel: Protokol +387 33 65 27 65;
 Ispostava Banja Luka: 78000 Banja Luka, Akademika Jovana Surutke 13/3; email: banjaluka@ipr.gov.ba ; Fax: +387 51 22 68 41 ; Tel: +387 51 22 68 40

=====

WEB: www.ipr.gov.ba; e-mail: info@ipr.gov.ba
 Head Office: 88000 Mostar, Kneza Domagoja bb.; e-mail: mostar@ipr.gov.ba; Fax: 036 31 84 20;
 Tel: Protokol +387 36 33 43 81; Director and Deputy Director Office +387 36 33 43 82 (Mostar); +387 33 52 18 48 (Sarajevo)
 Branch Office: 71000 Sarajevo, Bulevar Meše Selimovića 95, lamela C-3; e-mail: sarajevo@ipr.gov.ba; Fax: +387 33 65 27 57; Tel: Protokol +387 33 65 27 65;
 Branch Office: 78000 Banja Luka, Akademika Jovana Surutke 13/3; email: banjaluka@ipr.gov.ba ; Fax: +387 51 22 68 41 ; Tel: +387 51 22 68 40

=====

KOLEKTIVNE ORGANIZACIJE ZA OSTVARIVANJE AUTORSKOG PRAVA I SRODNIH PRAVA

„AMUS“

Asocijacija skladatelja – muzičkih stvaratelja Bosne i Hercegovine

Obala Kulina bana br.22/II

71000 Sarajevo

Tel: 033 218 258

Fax: 033 218 258

E-mail: amus.sarajevo@bih.net.ba

Vrsta prava:

Kolektivno ostvarivanje prava autora glazbenih djela

Napomena: Rješenjem Instituta za intelektualno vlasništvo BiH broj IP-03-47-5-06059/12VT od 21.06.2012. godine, koje je stupilo na snagu danom donošenja, udruzi „AMUS“ Asocijacija skladatelja – muzičkih stvaratelja Bosne i Hercegovine, Sarajevo, izdana je dozvola za kolektivno ostvarivanje prava autora glazbenih djela.

„AIS“

Asocijacija izvođača i svirača

Srpskih vladara br. 9

71123 Istočno Sarajevo

E-mail: apcaisbih@gmail.com

Broj mobilnog telefona: +387 61 314 888

Vrsta prava:

Kolektivno ostvarivanje prava izvođača glazbenih djela

Napomena: Rješenjem Instituta za intelektualno vlasništvo BiH broj IP-03-47-5-02676/15VT od 08.05.2015. godine udruzi „AIS“ Asocijacija izvođača i svirača izdana je dozvola za kolektivno ostvarivanje prava izvođača glazbenih djela.

„FONOGRAM“

Udruga za zaštitu proizvođača fonograma

Jošanička broj 55

71320 Vogošća, Bosna i Hercegovina

Tel: 033/425-290

Fax:033/425-291

E-mail: strucnasluzba@fonogram.org

Vrsta prava:

Kolektivno ostvarivanje prava proizvođača fonograma

Napomena: Rješenjem Instituta za intelektualno vlasništvo BiH broj IP-03-47-5-05879/15VT od 16.10.2015. Udruzi za zaštitu proizvođača fonograma „FONOGRAM“ iz Vogošće izdana je dozvola za obavljanje poslova kolektivnog ostvarivanja prava proizvođača fonograma.

„UFI“

Udruga Filmske Industrije

Administrativno-poslovni centar bb

72250 Kiseljak, BiH

Tel: 030/941-800

Fax: 030/870-975

E-mail: info@ufi.ba

Vrsta prava:

Kolektivno ostvarivanje prava na naknadu za kablensko reemitiranje audiovizualnih djela

Napomena: Rješenjem Instituta za intelektualno vlasništvo BiH broj IP-03-47-5-288/16GM od 21.4.2016. Udruzi filmske industrije „UFI“ iz Kiseljaka izdana je dozvola za obnašanje poslova kolektivnog ostvarivanja prava na naknadu za kablensko reemitiranje audiovizualnih djela. Navedeno rješenje je odlukom (rješenjem) Žalbenog vijeća pri Vijeću ministara Bosne i Hercegovine, broj: UPŽV-09-07-3-118/16 od 30.8.2016., oglašeno ništavim. Dana 13.12.2016., Žalbeno vijeće pri Vijeću ministara Bosne i Hercegovine je odlukom broj: UPŽV-09-07-3-118/16 ukinulo gore navedeno Rješenje o oglašavanju ništavim Rješenja Instituta za intelektualno vlasništvo Bosne i Hercegovine, broj: IP-03-47-5-288/16GM od 21.4.2016, te je Institut za intelektualno vlasništvo Bosne i Hercegovine dana 4.1.2017. godine izdao novu dozvolu za kolektivno ostvarivanje prava na naknadu za kablensko reemitiranje audiovizualnih djela Udruzi filmske industrije „UFI“ iz Kiseljaka, odlukom broj: 03-47-5-288-21/16GM.

„ORIGINAL“

Udruga za ostvarivanje i zaštitu reprodukcijских prava

Trampina 4/III

71000 Sarajevo

Tel/fax: +387 33 688 041

E-mail: info@original.co.ba

Vrsta prava:

Kolektivno ostvarivanje prava na privatnu i drugu vlastitu uporabu

Napomena: Rješenjem Instituta za intelektualno vlasništvo BiH broj 03-47-5-193-9/17VT Udruzi za ostvarivanje i zaštitu reprodukcijских prava „ORIGINAL“ iz Sarajeva izdana je dozvola za obnašanje poslova kolektivnoga ostvarivanja prava autora pisanih djela izdanih u tiskanom obliku i srodnog prava izdavača tiskanih izdanja, na privatnu i drugu vlastitu uporabu. Dozvola je izdana za kolektivno ostvarivanje sljedećih imovinskih prava autora djela izdanih u tiskanom obliku i srodnog prava izdavača tiskanih izdanja:

- pravo na naknadu koje se plaća pri prvoj prodaji ili uvozu novih uređaja za fotokopiranje;
- pravo na naknadu od izrađenih fotokopija namijenjenih za prodaju, koju plaćaju fizičke i pravne osobe koje uz naplatu obavljaju usluge fotokopiranja.

„REPROBOS“

Udruženje za ostvarivanje i zaštitu reprodukcijских prava

Jošanička bb

71320 Vogošća

Tel: +387 33 425 295

Fax: +387 33 425 926

Web adresa: www.reprobos.org

E-mail: info@reprobos.org

Vrsta prava:

Kolektivno ostvarivanje prava na naknadu za privatnu i drugu vlastitu upotrebu

Napomena: Rješenjem Instituta za intelektualno vlasništvo BiH broj: IP-04-47-5-200-3/20GM od 22.4.2020. godine udruženju REPROBOS iz Vogošće izdata je dozvola za obavljanje poslova kolektivnog ostvarivanja prava autora i nosilaca srodnih prava na naknadu za privatnu i drugu vlastitu upotrebu, i to: autora muzičkih djela, izvođača, proizvođača fonograma i filmskih producenata, na naknadu koja se plaća:

- pri prvoj prodaji ili uvozu novih tehničkih uređaja za zvučno i vizuelno snimanje i
- pri prvoj prodaji ili uvozu novih praznih nosača zvuka, slike ili teksta.

Pojedinačni primjerak **GLASNIKA INTELEKTUALNOG VLASNIŠTVA** možete nabaviti po cijeni od 20 KM tako što ćete izvršiti uplatu na:

JRT Trezor BiH - Institut za intelektualno vlasništvo Bosne i Hercegovine

broj: **1610000010750812**

Vrsta prihoda: **734111**

Budžetska organizacija: **0814999**

sa naznakom „**GIV – /upiшите broj Glasnika koji želite da kupite/**”

Molimo Vas da po izvršenoj uplati dostavite dokaz na:

Institut za intelektualno vlasništvo Bosne i Hercegovine, Ispostava Sarajevo

Bulevar Meše Selimovića 95, lamela C - 3 sprat

71000 Sarajevo

Bosna i Hercegovina